

# Használati utasítás

Varrógép

Product Code (Termékkód): 888-M64

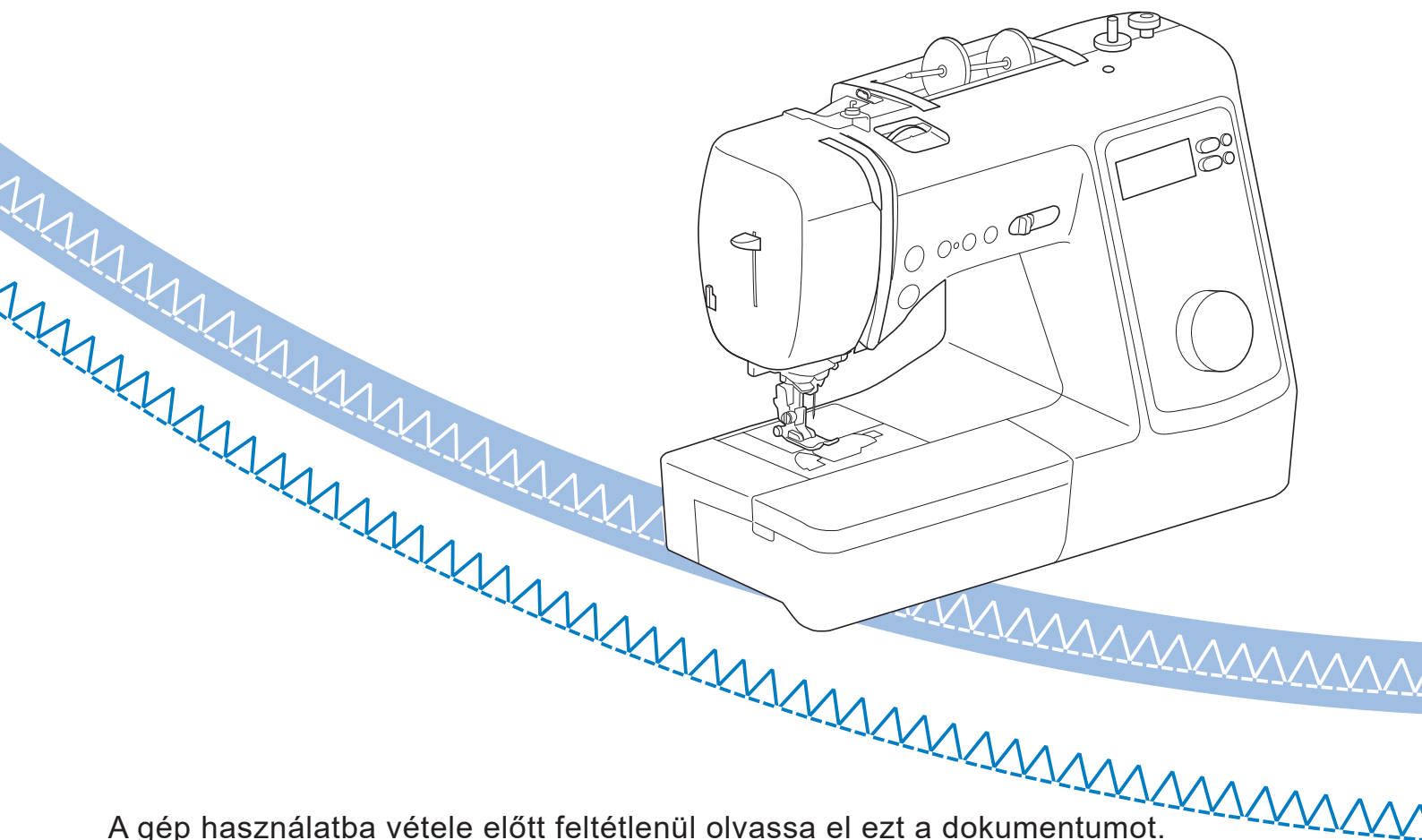

A gép használatba vétele előtt feltétlenül olvassa el ezt a dokumentumot.  
Javasoljuk, hogy tartsa ezt a dokumentumot a gép közelében, hogy szükség esetén kéznél legyen.



## BEVEZETŐ

Köszönjük, hogy ezt a gépet vásárolta. A gép használata előtt alaposan olvassa el a „FONTOS BIZTONSÁGI UTASÍTÁSOK” c. részt, majd nézze át az útmutatót, hogy tisztában legyen a különböző funkciók helyes használatával. Miután elolvasta az útmutatót, tegye olyan helyre, ahol a jövőben gyorsan elő tudja venni, hogy belenézhesen.

## FONTOS BIZTONSÁGI UTASÍTÁSOK

A gép használata előtt, kérjük, olvassa el a biztonsági előírásokat.

### ⚠ VESZÉLY

– Áramütés elkerülése érdekében:

- 1 Mindig húzza ki a varrógép csatlakozóját a tápcsatlakozó aljzatból, közvetlenül a használat után, a gép tisztításakor vagy az útmutatóban leírt karbantartás elvégzésekor, illetve ha felügyelet nélkül hagyja a készüléket.

### ⚠ FIGYELEM

– Égési sérülések, tűz, áramütés vagy más személyi sérülések elkerülése.

- 2 Mindig áramtalanítsa a gépet, amikor a használati utasításban leírtak szerint beállításokat végez rajta:
  - A gép áramtalanításához kapcsolja ki a gépet úgy, hogy a kapcsoló az „O” pozícióban álljon, majd fogja meg a csatlakozót, és húzza ki a konnektorból. Tilos a csatlakozót a vezetéknél fogva kihúzni.
  - A gépet közvetlenül a konnektorba csatlakoztassa. Ne használjon hosszabbítót.
  - Áramszünet esetén mindig húzza ki a gép tápkábelét a hálózathoz.
- 3 Elektromossággal kapcsolatos veszélyek:
  - A gépet az adattábláján feltüntetett paraméter-tartományba eső váltóáramú csatlakozóaljzathoz kell csatlakoztatni. A készüléket ne csatlakoztassa egyenáramú áramforráshoz vagy átalakítóhoz. Ha nem biztos abban, hogy milyen áramforrással rendelkezik, kérdezzen meg egy szakképzett villanyszerelőt.

- Ez a gép kizárólag abban az országban használható, ahol megvásárolták.

- 4 Soha ne működtesse a gépet, ha a csatlakozó vagy a vezeték sérült, ha nem működik megfelelően, ha ütdés vagy más miatt megsérült, vagy ha víz érte. Juttassa el a gépet az Önhöz legközelebbi hivatalos Brother értékesítőhöz vagy szervizközpontba átvizsgálásra, javításra, elektronikai vagy mechanikai beállítások elvégzésére.
- A gép tárolásakor, vagy használat során bármilyen rendellenesség, például szag, hő, elszíneződés vagy deformálódás esetén hagyja abba a gép használatát, és azonnal húzza ki a tápkábelét.
- A gépet szállításkor a fogantyújánál fogva vigye. A gép bármely más alkatrészénél fogva történő megemelése károsíthatja azt, esetleg a gép leesését okozhatja, ami sérüléseket okozhat.
- A gép megemelésekor ügyeljen arra, hogy ne végezzen hirtelen vagy óvatlan mozdulatot, mert az személyi sérülést okozhat.

- 5 Mindig tartsa tisztán a munkaterületet:

- Soha ne használja a gépet, ha valamelyik szellőzőnyílása eltömődött. A gép szellőzőnyílásaiban és a pedálnál ne legyen lerakódott ruhaszösz, por, illetve azokat ne takarja el laza textil.
- Ne tároljon semmit a pedál környékén.
- Ne ejtsen vagy dugjon bele semmilyen idegen tárgyat a gép egyetlen nyílásába sem.
- Ne használja a gépet olyan környezetben, ahol aeroszol (spray) termékeket használnak, vagy tiszta oxigénnel dolgoznak.
- Ne használja a gépet hőforrás, például kályha, vasaló közelében; fennáll a veszélye, hogy a gép, a tápkábel vagy a varrás alatt lévő ruhadarab tüzet fog, ami a tűz elharapódzását, áramütést okozhat.
- Ne tegye a gépet instabil felületre, például billegő vagy ferde felületű asztalra, mert a gép leeshet és ezzel sérülést okozhat.

- 6 A varrás kiemelt körültekintést igényel:

- Mindig nagyon figyeljen a tűre. Ne használjon hajlott vagy sérült tűt.
- Ujjait tartsa távol az összes mozgó alkatrésztől. A gép tűjével legyen rendkívül körültekintő.
- A tű körüli területeken végzett beállításokhoz minden esetben kapcsolja ki a gépet, úgy hogy a főkapcsolót „O” állásba kapcsolja.
- Ne használjon sérült vagy nem megfelelő tűlemez, mert a tű eltörhet.
- Ne tolja vagy húzza a textilt varrás közben, és körültekintően kövesse az utasításokat szabad mozgású varrásnál, hogy ne hajlítsa meg a tűt, mert az így eltörhet.

**7** Ez a gép nem játékszer:

- Legyen fokozottan körültekintő, ha a gép használata közben gyermekek tartózkodnak a közelben.
- A gép csomagolásául szolgáló műanyag zsákok gyermektől elzárva tárolja, vagy dobja ki. Ne engedje, hogy gyermeke játsszon vele, mert fennáll a fulladás veszélye.
- Ne használja kültéren.

**8** A hosszabb élettartam érdekében kövesse az alábbiakat:

- A gép használata és tárolása során a közvetlen napfény és a magas páratartalmú helyek kerülendők. Ne tárolja vagy használja a gépet fűtőtest, vasaló, halogénlámpa vagy más forró tárgyak közelében.
- A burkolatot csak semleges szappannal vagy tisztítószerezrel tisztítsa. A benzol, a hígító és a súrolóporok károsíthatják a gépet és a burkolatot, ezért azok használata tilos.
- A helyes felszerelés érdekében minden esetben nézze meg a használati utasításban a különféle alkatrészek, a nyomótalpak, a tű és egyéb darabok le- és felszerelésének módját.

**9** Javítás és beállítás esetén:

- A sérült világítást a gép hivatalos Brother forgalmazójával ki kell cseréltetni.
- Ha a gép hibásan működik, vagy valamilyen beállítás szükséges, először a használati utasítás hátoldalán lévő hibajavítási táblázatot követve maga vizsgálja meg és állítsa be a készüléket. Ha a probléma nem szűnik meg, kérjük, forduljon a Brother helyi hivatalos forgalmazójához.

**A gépet kizárólag rendeltetésszerűen, az útmutatóban leírtaknak megfelelően használja.**

**A gyártó által ajánlott tartozékokat használjon, az útmutatóban megadottak szerint.**

**Az útmutató tartalmát és a termék paramétereit a gyártó előzetes értesítés nélkül módosíthatja.**

**A termékről további információkat és frissítéseket webhelyünkön talál: [www.brother.com](http://www.brother.com)**

## **ŐRÍZZE MEG EZEKET AZ UTASÍTÁSOKAT. A gép otthoni használatra készült.**

### **EURÓPÁN KÍVÜLI ORSZÁGOK LAKOSAI SZÁMÁRA**

A berendezés nem olyan személyek általi használatra készült (és gyermekek általi használatra sem), akik csökkent fizikai, érzékelési vagy szellemi képességgel rendelkeznek, esetleg nem rendelkeznek a kellő tapasztalattal és ismeretekkel, kivéve a berendezéshez értő, az ő biztonságukért felelős személy felügyelete alatt, és a felelős személy utasításainak betartásával. Gyermekek a berendezéssel nem játszhatnak.

### **EURÓPAI ORSZÁGOK LAKOSAI SZÁMÁRA**

Jelen készüléket használhatják gyermekek, amennyiben betöltötték a 8. életévüket, valamint olyan személyek, akik csökkent fizikai, szellemi, érzékelési képességgel rendelkeznek, vagy nem rendelkeznek kellő tapasztalattal és ismerettel, amennyiben felügyelet alatt használják, vagy felvilágosították őket a biztonságos használat feltételeiről, és megértik a használatból eredő kockázatokat. Gyermekek a berendezéssel nem játszhatnak. A tisztítást és karbantartást nem végezhetik a gyermekek felügyelet nélkül.

# AZ EGYESÜLT KIRÁLYSÁGBAN, ÍRORSZÁGBAN, MÁLTÁN ÉS CIPRUSON ÉLŐ FELHASZNÁLÓK SZÁMÁRA

## FONTOS

- Biztosítékcseré esetén használjon a dugaljon jelzett névleges teljesítményűvel azonos,  jelzéssel ellátott, ASTA BS 1362 minősítésű biztosítékot.
- Minden esetben helyezze vissza a biztosíték fedelét. Tilos fedő nélküli biztosítékot használni.
- Ha a rendelkezésre álló elektromos csatlakozóaljzat nem megfelelő a készülékhez mellékelt kábelhez, vegye fel a kapcsolatot a hivatalos Brother márkakereskedővel a megfelelő vezeték beszerzése érdekében.

## Védjegyek

A Brother termékeken, a kapcsolódó dokumentumokon és egyéb anyagokon megjelenő cégek márká- és terméknevei mind az érintett vállalatok védjegyei, vagy regisztrált védjegyei.

## TARTALOMJEGYZÉK

<b>1. fejezet FELKÉSZÜLÉS</b>	<b>5</b>	<b>4. fejezet FÜGGELÉK</b>	<b>55</b>
<b>A gép alkatrészek neve</b> .....	<b>5</b>	<b>Ápolás és karbantartás</b> .....	<b>55</b>
Mellékelt tartozékok .....	7	Olajozással kapcsolatos korlátozások .....	55
Opcionális tartozékok .....	8	A gép tárolásával kapcsolatos óvintézkedések .....	55
Az öltésminta-táblázat felszerelése (Öltésminta-táblázattal felszerelt modellekhez) .....	8	A vetélpálya tisztítása .....	55
<b>A gép ki-/bekapcsolása</b> .....	<b>9</b>	<b>Hibaelhárítás</b> .....	<b>57</b>
<b>Az LCD működése</b> .....	<b>10</b>	Felsőszál megfeszült .....	57
<b>A gépbeállítások módosítása</b> .....	<b>11</b>	Összegubancolózott szál a textília fonák oldalán.....	57
<b>Orsózás/Az alsó orsó behelyezése</b> .....	<b>12</b>	Nem megfelelő szálfeszesség.....	58
Az alsószál alsó orsózása .....	12	Textil ragadt a gépbe, és nem lehet eltávolítani.....	59
Az alsó orsó behelyezése .....	14	Ha a szál összegubancolózik az orsózófoglat alatt.....	61
<b>Felsőszál befűzése</b> .....	<b>15</b>	Hibajelenség-lista .....	61
Felsőszál befűzése.....	15	Hibaüzenetek .....	65
Az alsó orsó szál felvezetése .....	18	Működési hangjelzések.....	65
<b>Textil-/szál-/tűhasználat kombinációi</b> .....	<b>19</b>	<b>Tárgymutató</b> .....	<b>66</b>
<b>A tű cseréje</b> .....	<b>20</b>		
A tű ellenőrzése .....	20		
A tű cseréje .....	20		
<b>A nyomótalp kicserélése</b> .....	<b>21</b>		
A nyomótalp kicserélése.....	21		
A nyomótalp tartó eltávolítása és felszerelése .....	22		
<b>2. fejezet A VARRÁS ALAPJAI</b>	<b>23</b>		
<b>Varrás</b> .....	<b>23</b>		
A varrás alapjai .....	23		
Visszafele varrás/megerősítő öltések .....	25		
Automatikus elvarró/megerősítő öltés .....	25		
Mege erősítési prioritás .....	27		
A szál automatikus vágása .....	27		
Az öltésszélesség/öltéshossz beállítása .....	27		
<b>A szálfeszesség beállítása</b> .....	<b>28</b>		
<b>Hasznos tippek a varráshoz</b> .....	<b>29</b>		
Tippek a varráshoz .....	29		
Varrás egyenletes ráhagyással.....	29		
Különböző textílek varrása .....	30		
Díszítőöltés-minták varrása .....	32		
<b>3. fejezet KÜLÖNFÉLE ÖLTÉSEK</b>	<b>33</b>		
<b>Öltéstáblázat</b> .....	<b>33</b>		
<b>Haszonöltések</b> .....	<b>38</b>		
Szegőöltések .....	38		
Rejtett szegés varrása.....	39		
Gomblyuk varrás.....	40		
Gombok felvarrása .....	43		
Cipzár bevarrása .....	44		
Rátétek, patchwork és steppelés .....	45		
Egyéb varrásalkalmazások .....	49		
<b>Kiigazítások végzése</b> .....	<b>54</b>		

# 1. fejezet FELKÉSZÜLÉS

## A gép alkatrészek neve

### ■ Fő alkatrészek

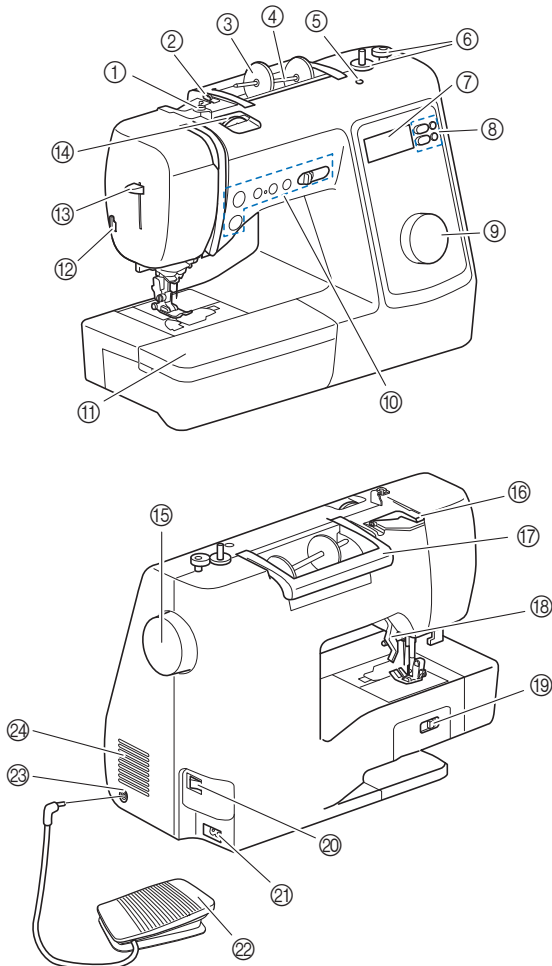

- ① **Alsószál orsózás szálvezető és előfeszítő tárcsa (13. oldal)**
- ② **Szálvezető (13. oldal)**
- ③ **Orsósapka (12. oldal)**
- ④ **Orsótüske (12. oldal)**
- ⑤ **Furat extra orsótüskéhez**  
Ez az ikertüs varráshoz szükséges extra orsótüske számára van kialakítva. (52. oldal) Ez nem kenőanyag-betöltő nyílás. Ne töltsön olajat ebbe a furatba.
- ⑥ **Orsózó (12. oldal)**
- ⑦ **LCD (folyadékkristályos kijelző) (10. oldal)**
- ⑧ **Műveleti gombok (6. oldal)**
- ⑨ **Öltésminta választótárcsa (23. oldal)**
- ⑩ **Vezérlőgombok és varrássebesség-szabályozó (6. oldal)**
- ⑪ **Síkagy tartozék (7., 29. oldal)**
- ⑫ **Szálvágó (17. oldal)**
- ⑬ **Tűbefűző kar (17. oldal)**
- ⑭ **Szálfeszesség beállítótárcsa (28. oldal)**
- ⑮ **Kézikerék**  
Egyetlen öltés megvarrásához a kézikereket maga felé elforgatva (az óramutató járásával ellentétesen) emelje fel és engedje le a tűt.

- ⑯ **Szálvezető-fedél (13. oldal)**
- ⑰ **Fogantyú**  
A gépet a fogantyújánál fogva szállítsa.
- ⑱ **Nyomótalp emelőkarja**  
A nyomótalp a nyomótalp emelőkarjával emelhető és engedhető le.
- ⑲ **Anyagtovábbító helyzetkapcsoló**  
Az anyagtovábbító helyzetkapcsoló segítségével felemelheti vagy leengedheti az anyagtovábbítókat. (48. oldal)
- ⑳ **Főkapcsoló (9. oldal)**
- ㉑ **Tápvezeték csatlakozó (9. oldal)**
- ㉒ **Pedál (24. oldal)**
- ㉓ **Pedál csatlakozó (24. oldal)**
- ㉔ **Szellőzőnyílás**  
A szellőzőnyílás segítségével a motort körülvevő levegő cirkulálni tud. Ne takarja le a szellőzőnyílást a gép használata közben.

### ■ Tű és nyomótalp rész

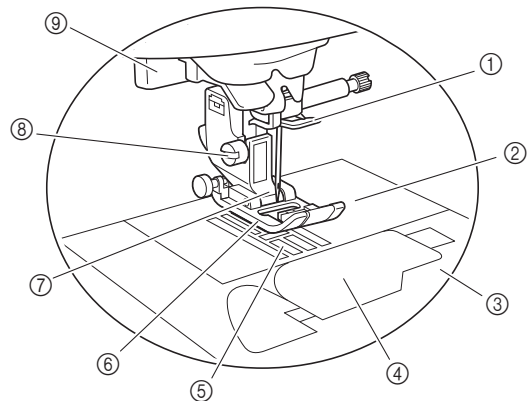

- ① **Tűtartó rúd szálvezetője (16. oldal)**
- ② **Tülemez (30. oldal)**
- ③ **Tülemez burkolata (14. oldal)**
- ④ **Orsófedél/orsótok (14., 56. oldal)**
- ⑤ **Anyagtovábbítók**  
Az anyagtovábbítók a varrás irányába továbbítják a textilt.
- ⑥ **Nyomótalp**  
A nyomótalp varrás közben egyenletes nyomást gyakorol a textilre. Szerelje fel a kiválasztott öltéshez megfelelő nyomótalpat.
- ⑦ **Nyomótalp tartó (22. oldal)**
- ⑧ **Nyomótalp tartó csavar (22. oldal)**
- ⑨ **Gomblyukvarró kar (42. oldal)**

## ■ Kezelőgombok

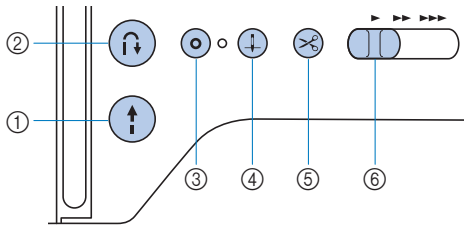

- ① **„Start/Stop” gomb**

A varrás megkezdéséhez vagy leállításához nyomja meg a „Start/Stop” gombot.
- ② **Visszafele öltés gomb**

A kiválasztott öltésmintától függően a visszafele vagy megerősítő öltések varrásához nyomja meg a visszafele gombot.
- ③ **Megerősítő öltés gomb**

Egyetlen öltés ismétlődő varrásához és az eldolgozáshoz nyomja meg a megerősítő gombot. (25. oldal)  
Díszítőöltések esetén nyomja meg ezt a gombot, hogy teljes öltéssel fejezze be a munkáját, ne pedig középponttal. Varrás közben a gomb melletti LED automatikusan bekapcsol, a varrás befejeztével pedig kikapcsol.
- ④ **Tűpozíció gomb**

A tű felemeléséhez vagy leengedéséhez nyomja meg a tűpozíció gombot. A gomb kétszeri megnyomásával a gép két öltésnyit varr.
- ⑤ **Szálvágó gomb**

A varrás leállítása után nyomja meg a szálvágó gombot, és vágja el a felső szálat és az alsó orsó szálat.
- ⑥ **Varrássebesség-szabályozó**

A varrássebesség-szabályozó elcsúsztatásával állítsa be a varrás sebességét.

## ■ Kezelőpanel és műveleti gombok

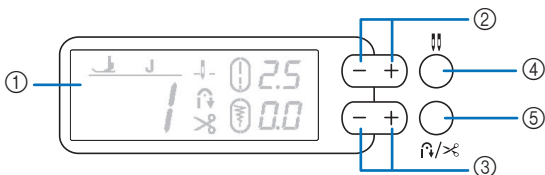

- ① **LCD (folyadékkristályos kijelző)**

A kiválasztott öltésminta beállításainak és az üzeneteknek a kijelzésére szolgál. (10. oldal)
- ② **Öltéshossz beállítógombok**

Az öltéshossz beállításához nyomja meg az öltéshossz beállítógombokat. (28. oldal)
- ③ **Öltésszélesség beállítógombok**

Az öltésszélesség beállításához nyomja meg az öltésszélesség beállítógombokat. (28. oldal)
- ④ **Tűüzemmód-választó gomb (normál/iker)**

Az ikertű használatához nyomja meg a tűüzemmód-választó gombot. Ennek a gombnak a megnyomásával át lehet kapcsolni a tűmódot az ikertű-mód és a normáltű-mód között. (52. oldal)
- ⑤ **Automatikus elvarró/megerősítő öltés és szálvágó gomb**

Nyomja meg az automatikus elvarró/megerősítő öltés és szálvágó gombot az automatikus elvarró/megerősítő öltés (25. oldal), vagy az automatikus szálvágó funkció használatához (27. oldal).



## Mellékelt tartozékok

A gép tartozékai a megvásárolt gép modelljétől függően az alábbi táblázatban feltüntetettektől eltérőek lehetnek. A géphez mellékelt tartozékokkal és azok tartozék kódjával kapcsolatos további részletekért tekintse meg a „Mellékelt tartozékok” c. kiegészítő lapot.

A tárolórekesz kinyitásához húzza meg a síkgyá tartozék tetejét.

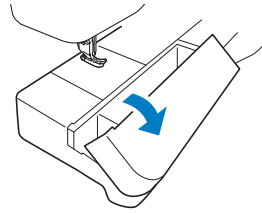

### Mellékelt tartozékok

1. 	2. 	3. 	4. 	5. 	6. 
7. 	8. 	9. 	10. 	11. 	
12. 	13. 	14. 	15. 	16. 	17. 
18. 	19. 	20. 	21. 	22. 	23. 

\*1 75/11 2 tű, 90/14 2 tű, 90/14 2 tű: Tompa hegyű tű (arany színű)  
\*2 75/11 1 tű, 90/14 1 tű, 100/16 1 tű

### A tartozékok a modelltől függően különböznek.

1. 	2. 	3. 	4. 	5. 
--------	--------	--------	--------	--------

## Opcionális tartozékok

Az alábbi tételek külön megvásárolható, opcionális tartozékok.

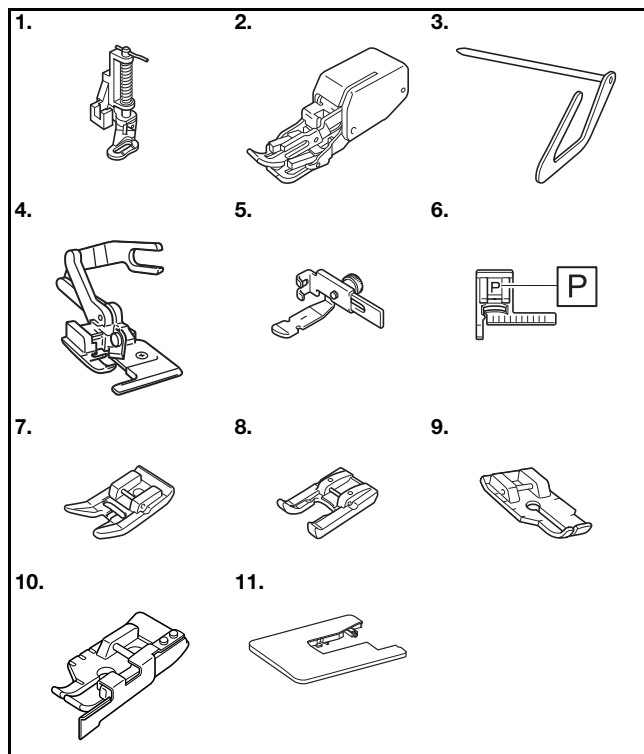

Sz.	Tartozék megnevezése	Tartozék kódja		
		Amerika	Európa	Egyéb
1.	Öltésvezető (tűző) talp	SA129	F005N: XC1948-052	F005N
2.	Felső anyagtovábbító talp	SA140	F033N: XG6623-001	F033N F033CN
3.	Öltésvezető	SA132	F016N: XC2215-052	F016N F016CN
4.	„S” oldalvágó	SA177	F054: XC3879-152	F054 F054CN
5.	Állítható cipzárvarró/szegélyező talp	SA161	F036N: XC1970-052	F036N
6.	„P” öltésvezető talp	SA160	F035N: XG6609-001	F035N
7.	Tapadásmentes talp	SA114	F007N: XC1949-052	F007N F007CN
8.	Nyitott talp	SA186	F060: XG6687-001	F060
9.	1/4 hüvelykes steppelő talp	SA125	F001N: XC1944-052	F001N
10.	1/4 hüvelykes steppelő talp vezetővel	SA185	F057: XC7416-252	F057
11.	Széles munkaasztal	SAWT5	WT15: XG8750-001	WT15AP WT15CN

## Emlékeztető

- Választható tartozékok és alkatrészek vásárlásához vegye fel a kapcsolatot a hivatalos Brother kereskedővel, vagy látogasson el az oldalunkra <https://s.brother/cpjah/>.
- A nyomtatás idejekor minden specifikáció a valóságnak megfelelő. Kérjük, vegye figyelembe, hogy egyes specifikációk figyelmeztetés nélkül megváltozhatnak.
- Különféle talpak elérhetők a különböző típusú öltések és befejezések elvégzéséhez. Az Ön gépéhez elérhető, opcionális tartozékok megtekintéséhez látogasson el a legközelebbi hivatalos Brother kereskedőhöz vagy az oldalunkra <https://s.brother/cpjah/>.
- Mindig az ehhez a géphez ajánlott tartozékokat használjon.

## Az öltésminta-táblázat felszerelése (Öltésminta-táblázattal felszerelt modellekhez)

Az öltésminta-táblázat mutatja az öltéseket és az öltésszámokat. Rögzítse az öltésminta-táblázatot az öltésminta-táblázat tartóra, majd rögzítse az öltésminta-táblázat tartót a varrógép fogantyújára, az alábbi kép szerint.

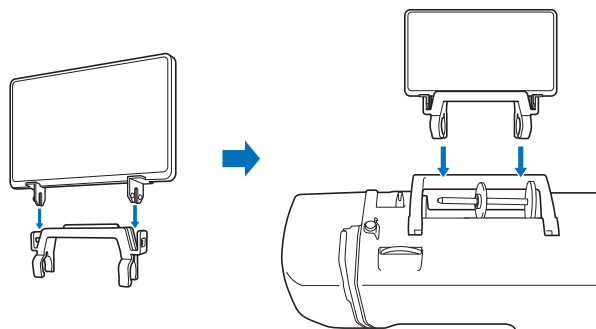

(Kemény tokkal felszerelt modellekhez)

A gép tárolásakor az öltésminta-táblázat a kemény tokra akasztható.

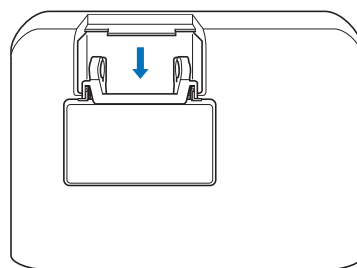

## A gép ki-/bekapcsolása

### ⚠ FIGYELEM

- Áramforrásként kizárólag háztartási hálózati áramot használjon. Ettől eltérő áramforrás használata tüzet, elektromos áramütést vagy a gép meghibásodását okozhatja.
- Győződjön meg róla, hogy a tápkábel szilárdan illeszkedik a tápcsatlakozó aljzatba és a gép tápkábel-dugaszaljához. Egyéb esetben fennáll a tűz vagy áramütés veszélye.
- Ne csatlakoztassa a gép tápkábelét rossz állapotban levő tápcsatlakozó aljzatba.
- A következő esetekben kapcsolja KI a feszültségellátást, és húzza ki a tápkábelt a konnektorból:
  - Ha felügyelet nélkül hagyja a gépet
  - A gép használata után
  - Ha használat során áramszünet lép fel
  - Ha a gép rossz vagy megszűnt csatlakozás miatt nem működik rendeltetésszerűen
  - Elektromos viharok közben

### ⚠ VIGYÁZAT

- Csak a géphez mellékelt tápkábelt használja.
- Ne használjon hosszabbítókábelt vagy többcsatlakozós elosztót úgy, hogy közben több berendezés is csatlakoztatva van azokra. Fennáll a tűz vagy áramütés veszélye.
- Ne érjen hozzá a csatlakozóhoz nedves kézzel. Áramütést szenvedhet.
- Mielőtt a vezetéket kihúzná a konnektorból, először minden esetben kapcsolja KI a gépet. A kábelt minden esetben a kábelcsatlakozónál fogva húzza ki a tápcsatlakozó aljzattól. A vezeték meghúzása a kábel sérülését, illetve tüzet vagy áramütést okozhat.
- A tápkábelt tilos elvágni, megrongálni, átalakítani, erővel meghajlítani, elcsavarni vagy feltekerni. Ne tegyen nehéz tárgyakat a kábelre. Ne tegye ki a kábelt hő hatásának. A fentiek a kábel sérülését, ezáltal tüzet vagy áramütést okozhatnak. A kábel vagy a csatlakozó sérülése esetén további használat előtt javíttassa meg a gépet Brother márkakereskedőjének.
- Ha a gépet hosszabb ideig nem használja, húzza ki a tápkábelt a konnektorból. Ellenkező esetben tűz keletkezhet.

- 1 Győződjön meg róla, hogy a gép ki van kapcsolva (a főkapcsoló „○” állásba van kapcsolva), dugja a tápkábelt a gép jobb oldalán található tápcsatlakozóba.

- 2 Csatlakoztassa a tápkábelt a háztartási tápcsatlakozó aljzatba.

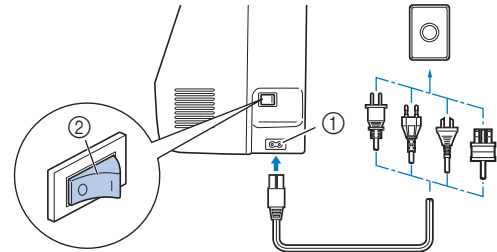

- 1 Tápcsatlakozó
- 2 Főkapcsoló

- 3 A gép bekapcsolásához nyomja meg a gép jobb oldalán található főkapcsoló jobb oldalát (kapcsolja „I” állásba).

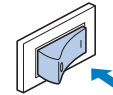

→ A gép bekapcsolódásakor a munkafelület lámpája és az LCD bekapcsol. A tű és az anyagtovábbítók mozgás közben hangot fognak kiadni; ez nem utal hibás működésre.

- 4 A gép kikapcsolásához nyomja meg a főkapcsoló bal oldalát (kapcsolja „○” állásba).

## Az LCD működése

A gép bekapcsolásakor az LCD bekapcsol és a következő képernyő jelenik meg.

A megjelenített beállítások megváltoztatásához használja a műveleti gombokat és az öltésminta választótárcsát.

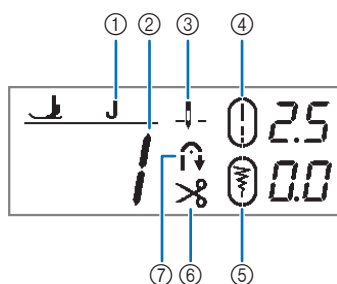

Sz.	Kijelző	Tétel neve	Magyarázat	Oldalszám
①	J	Nyomótalp	A használandó nyomótalp szimbólumát mutatja. Varrás előtt szerelje fel az itt bemutatott nyomótalpak egyikét. <b>J</b> „J” cikcakk talp <b>N</b> „N” monogramvarró talp <b>G</b> „G” szegőöltéstalp <b>A</b> „A” gomblyukvarró talp <b>R</b> „R” vaköltésvarró talp * Lehetséges, hogy egyes nyomótalpak, pl. az „I” cipzárvarró talp és az öltésvezető (tűző) talp szimbóluma nem jelenik meg a képernyőn.	21
②	-	Öltésszám	A kiválasztott öltésminták számát mutatja.	33
③	↓ -	Tűállás beállítása	Azt mutatja, hogy a tű a programozott felemelt vagy leengedett állásban van-e. Ezenkívül megmutatja, hogy a normáltű-mód, vagy az ikertű-mód van-e kiválasztva. ↓ -: Normál tű/alsó állás ↓ : Normál tű/felső állás -  -: Ikertű/alsó állás     : Ikertű/felső állás	11
④	0.25	Öltéshossz	A kiválasztott öltésminta öltéshosszát mutatja.	28
⑤	0.00	Öltésszélesség	A kiválasztott öltésminta öltésszélességét mutatja.	28
⑥	✂	Automatikus szálvágás	Azt jelzi, hogy a programozott szálvágás jelenleg be van kapcsolva.	27
⑦	↻	Automatikus elvarró/ megerősítő öltés	Azt jelzi, hogy az automatikus elvarró/megerősítő öltés jelenleg be van kapcsolva.	25

## A gépbeállítások módosítása

### ■ A leállítási túállás megváltoztatása

Az öltés végén alkalmazandó túállás az alsó állásról felső állásra módosítható.

- 1 Nyomja meg a túpozíció gombot, és tartsa kb. 3 mp-ig lenyomva.

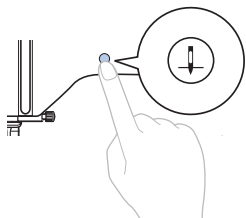

→ A gép kettőt sípol, majd a leállítási túállás felső állásra vált.

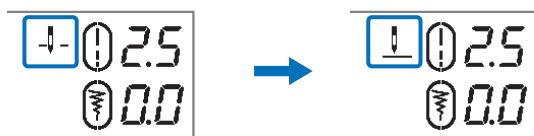

#### 📖 Emlékeztető

- Ha ezt a műveletet még egyszer végrehajtja, a gép egyet sípol, majd a leállítási túállás alsó állásra vált.
- Ennek a beállításnak a módosítását a gép akkor jelezni fogja sípszóval, ha a berregő ki van kapcsolva.

### ■ A kezdeti túállás módosítása

A gép bekapcsolásakor automatikusan kiválasztott öltés „1 Egyenes öltés (bal)” értékről „3 Egyenes öltés (közepes)” értékre átkapcsolható.

- 1 A gép bekapcsolásakor tartsa lenyomva a „-” öltéshossz-állító gombot.

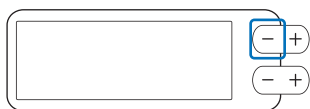

→ A gép egyet sípol, majd a kezdeti túállás „3 Egyenes öltés (közepes)” értékre vált.

#### 📖 Emlékeztető

- Ha ezt a műveletet még egyszer végrehajtja, a gép egyet sípol, majd a kezdeti túállás „1 Egyenes öltés (bal)” értékre vált.
- Ennek a beállításnak a módosítását a gép akkor jelezni fogja sípszóval, ha a berregő ki van kapcsolva.

### ■ A berregő be-/kikapcsolása

A berregő kikapcsolható.

- 1 A gép bekapcsolásakor tartsa lenyomva a „-” öltésszélesség-állító gombot.

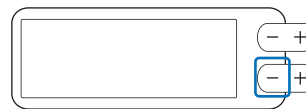

→ A gép hangjelzés nélkül indul, és a berregő ki van kapcsolva.

#### 📖 Emlékeztető

- Ha ezt a műveletet még egyszer végrehajtja, a gép egyet sípol, majd a berregő bekapcsol.

## ⚠ VIGYÁZAT

- A leállítási túállás vagy a kezdeti túállás módosítását a gép akkor is jelezni fogja sípszóval, ha a berregő ki van kapcsolva.

## Orsózás/Az alsó orsó behelyezése

### ⚠ VIGYÁZAT

- Csak a géphez mellékelt műanyag alsó orsót, vagy azzal megegyező típusú alsó orsót használjon (SA156, SFB: XA5539-151/SFB). Az alsó orsó magassága 11,5 mm (kb. 7/16 hüvelyk). Más alsó orsót használva a varrógép károsodhat. Az SA156 egy Class 15 típusú alsó orsó.
- A korábban gyártott alsó orsóknál előfordulhat, hogy nincs „b” jelzés az alsó orsón. Mindazonáltal ezek is használhatók a géphez, ha a típusuk ugyanolyan (SA156/SFB: XA5539-151/SFB).

### Az alsószál alsó orsózása

Ez a rész a szál alsó orsóra csévéelésének mikéntjét mutatja be.

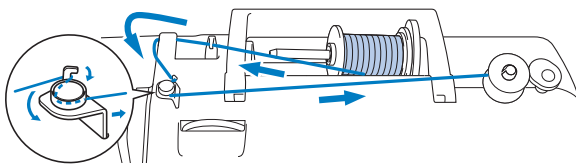

- 1 Helyezze fel az alsó orsót az orsózótengelyre úgy, hogy az alsó orsó hornya a tengely rugójához illeszkedjen, majd csúsztassa jobbra az orsózótengelyt, amíg az a helyére nem pattan.

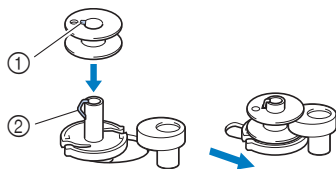

- ① Alsó orsó hornya  
② Orsózó tengely rugója

### 📖 Emlékeztető

- Az alsó orsó behelyezési irányának ellenőrzése a későbbi eljárásokban nagy segítséget jelent. Ha az alsó orsót ugyanolyan irányban teszi be az orsótokba, mint amilyen irányban az az orsózótengelyen volt, akkor az alsó orsó az alsó orsó szál helyes csévélési irányában lesz betéve.

A géphez mellékelt alsó orsó oldalán található „b” jelzés viszonyításként használható.

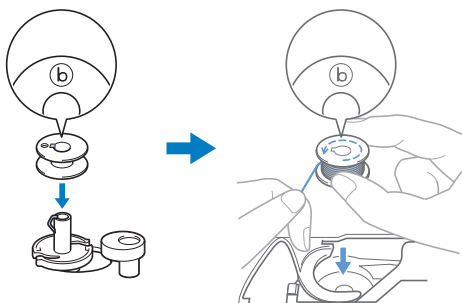

- 2 Távolítsa el az orsósapkát, és tegye fel a szál alsó orsóját az orsótüskére.

Csúsztassa rá az orsót az orsótüskére úgy, hogy a szál alulról csévélődjön le. Ellenkező esetben a szál rágubancolódhat az orsótüskére.

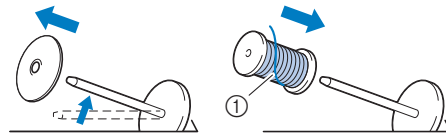

- ① A szál alulról előrefele csévélődik le.

- 3 Csúsztassa fel az orsósapkát az orsótüskére.

Az ábra szerint csúsztassa a lehető legszélső jobb pozícióba az orsósapkát úgy, hogy a lekerekített oldala a bal oldalon legyen.

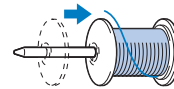

### ⚠ VIGYÁZAT

- Ha az orsó vagy az orsósapka behelyezése nem megfelelő, a szál rágubancolódhat az orsótüskére, és a gép sérülhet.
- Három orsósapkaméret állítható be – válassza ki közülük a használni kívánt orsóhoz legjobban illőt. Ha az orsósapka túl kicsi a használatos szálhoz, a szál elakadhat az orsó részében, illetve a gép tönkremehet. A szálorsó felhelyezésével kapcsolatos további részletekért lásd „Emlékeztető”, 12. oldal.



### 📖 Emlékeztető

- Ha az alább bemutatotthoz hasonló szálakat használ, használja a kisebbik orsósapkát, és hagyjon egy kis rést a sapka és a cérnaorsó között.

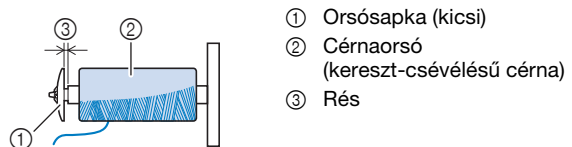

- ① Orsósapka (kicsi)  
② Cérnaorsó (kereszt-csévélésű cérna)  
③ Rész

- Gyorsan lecsévélődő szál használata esetén (pl. átlátszó nylonszál vagy fémszál) a szál orsójának az orsótüskére való felhelyezése előtt helyezze fel az orsóhálót az orsóra. Ha az orsóháló túl hosszú, hajtsa össze az orsó méretére.

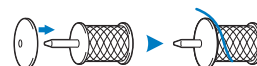

- 4** Fűzze át a szálát a szálvezető alatt, majd a szálvezető-fedél alatt, és vezesse előre.

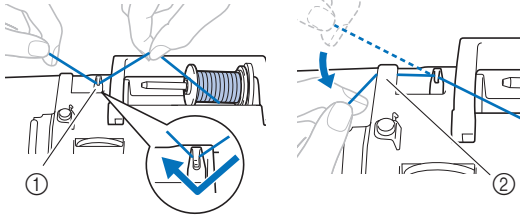

- ① Szálvezető  
② Szálvezető-fedél

- 5** Vezesse át a szálát az alsószál orsózás szálvezető horga alatt, majd csévélje az óramutató járásával ellentétesen az előfeszítő tárcsa alatt.

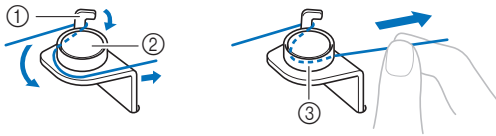

- ① Alsószál orsózás szálvezető  
② Előfeszítő tárcsa  
③ Amennyire csak lehet, húzza be

#### Megjegyzés

- Győződjön meg arról, hogy a szál el lett vezetve az előfeszítő tárcsa alatt.

- 6** Csévélje föl a szálát óráirányban 5 vagy 6 fordulatnyira az alsó orsóra, fűzze át a szálát az orsózónyereg vezetőrésén, majd húzza ki a szálát, hogy levágja.

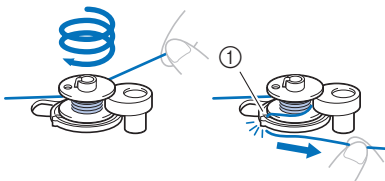

- ① Orsózónyereg vezetőrése (beépített szálvágóval)

#### Megjegyzés

- Mindenképpen az óramutató járásának irányában tekerje fel a szálát az alsó orsó köré, különben a szál az orsó tengelyére fel fog tekeredni.

## ⚠ VIGYÁZAT

- A szálát pontosan az ismertetett módon vágja le. Az orsózónyereg vezetőrésebe beépített vágóval történő szálvágás nélküli alsó orsózás esetén a szál rátekeredhet az alsó orsóra, a túl elgörbülhet, eltörhet, amikor az alsó orsó szál kezd elfogni.

- 7** A varrsebesség-szabályozó elcsúsztatásával állítsa be az alsó orsó orsózás sebességét. A sebesség növeléséhez csúsztassa a kezelógombot jobbra, a sebesség csökkentéséhez pedig balra.

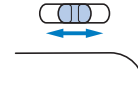

#### Emlékeztető

- Azt javasoljuk, hogy a rugalmas szálakat (pl. nyilonszál) lassú sebességgel orsózza, mivel a szálak kinyúlhatnak.

- 8** Kapcsolja be a gépet.

- 9** Az alsó orsó orsózás megkezdéséhez nyomja meg egyszer a „Start/Stop” gombot. Ha a pedál be van dugva, nyomja le a pedált.



#### Megjegyzés

- Átlátszó nyilonszál alsó orsóra csévélésekor állítsa le az alsó orsózást, amikor az alsó orsó 1/2-2/3 tele van. Ha az alsó orsót teljesen felcsévéli átlátszó nyilonszállal, előfordulhat, hogy nem tekercselődik egyenletesen, vagy romlik a varrásteljesítmény. Ráadásul az alsó orsóra túlzott nyomás hathat, aminek köszönhetően előfordulhat, hogy az alsó orsót nem lehet levenni az orsózótengelyről, vagy az alsó orsó eltörik.



- 10** Ha az alsó orsózás lassúvá válik, a gép leállításához nyomja meg egyszer a „Start/Stop” gombot. Ha a pedál be van dugva, vegye le a lábát a pedálról.

## ⚠ VIGYÁZAT

- Ha az alsó orsó orsózás lelassult, állítsa le a gépet, különben a gép károsodhat.

- 11** Vágja el a szálát, csúsztassa balra az orsózót addig, amíg a helyére nem kattán, és ezután vegye le az alsó orsót.

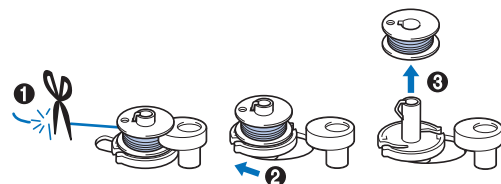



- 12 Csúsztassa a varrássebesség-szabályozót a kívánt varrássebesség állásába.
- 13 Távolítsa el az alsószál alsó orsóját az orsótüskéről.

## Az alsó orsó behelyezése

Helyezze be a felcsévált alsó orsót.  
Az alsó orsó szál felvezetése nélkül azonnal el lehet kezdeni varrni, egyszerűen csak be kell helyezni az alsó orsót az orsótokba, és át kell vezetni a szálát a túlemez burkolat részén.

### Emlékeztető

- Ha a szálak fel lesznek húzva összehúzáshoz vagy a varrás kezdetén a szálát el fogják dolgozni, például szabad mozgású steppelésnél, először húzza fel az alsó orsó szálát.  
További részletekért lásd „Az alsó orsó szál felvezetése”, 18. oldal.

## ⚠ VIGYÁZAT

- Használjon olyan alsó orsót, amelyre megfelelően lett felcsévélve a szál, ellenkező esetben a tű eltörhet, vagy a szálfeszesség helytelen lehet.



- Az alsó orsó behelyezése vagy kicserélése előtt mindenképpen kapcsolja ki a gépet, különben a „Start/Stop” gomb, vagy bármely más gomb megnyomása hatására a gép működésbe léphet, ami sérüléshez vezethet.

- 1 Kapcsolja be a gépet.
- 2 A tű megemeléséhez nyomja meg egyszer vagy kétszer a ⊕ (Túpozíció gomb) gombot.
- 3 Kapcsolja ki a gépet.
- 4 Emelje fel a nyomótalp emelőkarját.
- 5 Csúsztassa jobbra az alsó orsófédél reteszt, és vegye le az alsó orsófédelt.

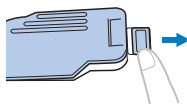

- 6 Helyezze be az alsó orsót az orsótokba úgy, hogy a szál balra csévélődjön le.

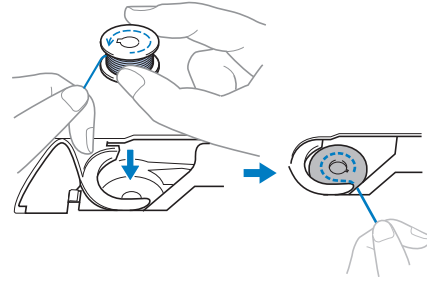

### Emlékeztető

- Az alsó orsó szál helyes csévélési iránya érdekében ügyeljen arra, hogy ugyanolyan irányban tegye be az alsó orsót az orsótokba, mint amilyen irányban az az orsózótengelyen volt.

A géphez mellékelt alsó orsó oldalán található „b” jelzés viszonyításként használható.

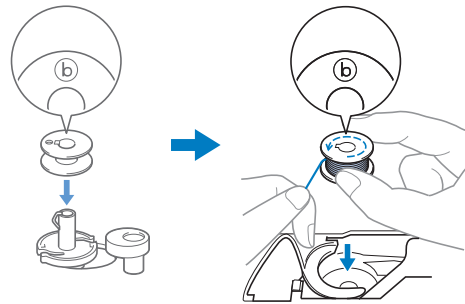

- 7 A jobb kezével (1) kissé lenyomva az alsó orsót, vezesse át a szál végét a túlemez burkolat füle körül a bal kezével (2).

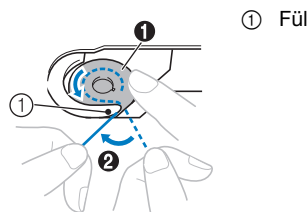

## ⚠ VIGYÁZAT

- Mindenképpen tartsa az ujjával lenyomva az alsó orsót, és helyesen csévélje le az alsó orsó szálát, ellenkező esetben a szál elszakadhat, vagy a szálfeszesség helytelen lehet.



- 8 A jobb kezével (1) kissé lenyomva az alsó orsót, vezesse át a szálát a tűlemez burkolat részén (2), majd finoman húzza ki a bal kezével (3).

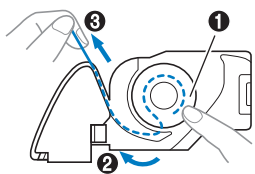

#### Emlékeztető

- A szálnak a tűlemez burkolat füle körül történő elvezetését követően, amit az ábra 2. eleme mutat, finoman húzza meg a szálát a 3. helyen. A szál bekerül az alsó orsótok feszítőrugójába, ami beállítja az alsó orsó szál megfelelő feszességét a varrás során.

- 9 A jobb kezével (1) kissé lenyomva az alsó orsót, a bal kezével (2) fűzze át a szálát a résen. Ezután vágja le a szálát a szálvágóval (3).

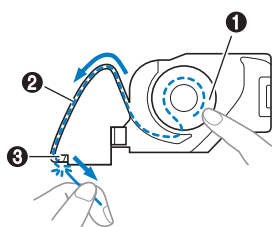

#### Emlékeztető

- Ügyeljen arra, hogy az alsó orsó szál-befűzést helyesen végezze, az utasítások szerint. Ha a szálát egyszerűen csak behelyezi a tűlemez burkolat részébe, az alsó orsó szál nem lesz helyesen befűzve, ezáltal romlik a varrásteljesítmény, vagy a szálfeszesség nem lesz megfelelő.

- 10 Akassza vissza az alsó orsófedelelet. Helyezze be az alsó orsófedelelet a tűlemez burkolat hornyába, majd finoman nyomja le a jobb oldalon.

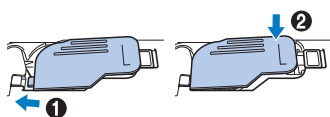

#### Emlékeztető

- Az alsó orsó szál felvezetése nélkül elkezdheti a varrást. Amennyiben a varrás kezdésekor fel szeretné húzni az alsó orsó szálát, azt a következők szerint végezze: „Az alsó orsó szál felvezetése”, 18. oldal.

## Felsőszál befűzése

### ⚠ VIGYÁZAT

- A felsőszál befűzéséhez gondosan kövesse az utasításokat. A felsőszál helytelen befűzése esetén a szál összegabalyodhat, illetve a tű elgörbülhet vagy eltörhet.
- Ne használjon 20-as vagy kisebb súlyú szálát.
- Alkalmazzon megfelelően párosított tűt és szálát. (19. oldal)

## Felsőszál befűzése

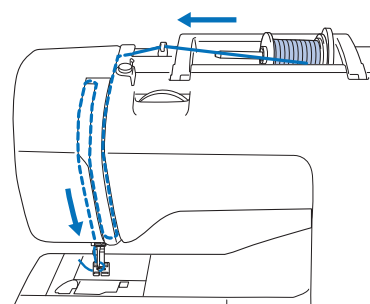

→ A felsőszál befűzéséhez gondosan kövesse az utasításokat.

- Kapcsolja be a gépet.
- A nyomótalp felemeléséhez emelje meg a nyomótalp emelőkarját.

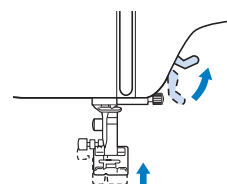

#### 💡 Megjegyzés

- Ha a nyomótalp nincs megemelve, a gép fűzése nem hajtható végre.

- 3 A tű megemelésehez nyomja meg egyszer vagy kétszer a  (Tűpozíció gomb) gombot.

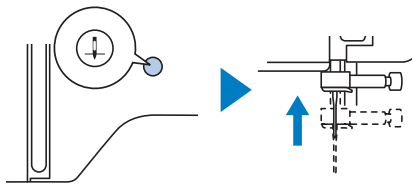

- 4 Kapcsolja ki a gépet.

## ⚠ VIGYÁZAT

- A tű befűzése előtt kapcsolja ki a gépet, különben a „Start/Stop” gomb, vagy bármely más gomb megnyomása hatására a gép működésbe léphet, ami sérüléshez vezethet.

- 5 Távolítsa el az orsósapkát, és tegye fel a szál orsóját az orsótüskére.

Csúsztassa rá az orsót az orsótüskére úgy, hogy a szál alulról csévéldjön le. Ellenkező esetben a szál rágubancolódhat az orsótüskére.

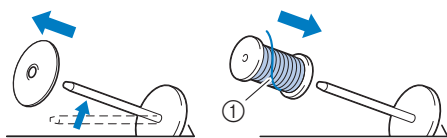

- ① A szál alulról előrefele csévéldjön le.

- 6 Csúsztassa fel az orsósapkát az orsótüskére.

Az ábra szerint csúsztassa a lehető legszélső jobb pozícióba az orsósapkát úgy, hogy a lekerekített oldala a bal oldalon legyen.

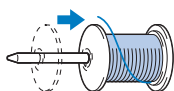

## ⚠ VIGYÁZAT

- Válasszon olyan orsósapkát, mely a használni kívánt orsó méretéhez a legjobban illik. A használatos szálhoz illő orsósapka kiválasztásával kapcsolatos további részletekért lásd „Emlékeztető”, 12. oldal.



- Ha az orsó vagy az orsósapka helyzete nem megfelelő, a szál rágubancolódhat az orsótüskére, illetve a tű eltörhet.

- 7 Fűzze át a szálát a szálvezető alatt, majd a szálvezető-fedél alatt, és vezesse előre.

Tartsa meg a kihúzott szálát feszesen a jobb kezével, majd fűzze át a B szálvezető-fedél alatt a bal kezével.

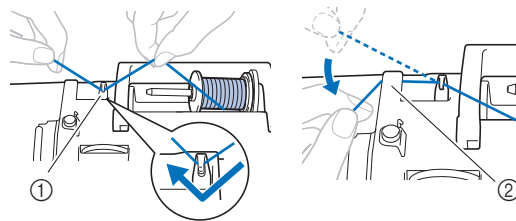

- ① Szálvezető  
② Szálvezető-fedél

- 8 Fűzze át a szálát a szálcsatornán, az alább bemutatott sorrendben.

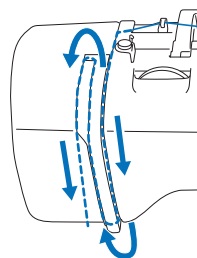

- 9 Győződjön meg arról, hogy a szál át lett vezetve a szálemelő karon, az alábbi ábra szerint.

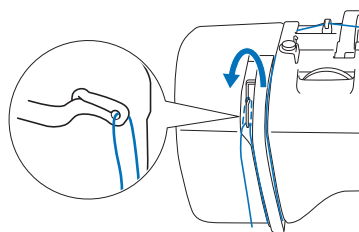

- 10 Csúsztassa át a szálát a tűtartó rúd szálvezetője mögött.

A szál könnyedén átcsúsztatható a tűtartó rúd szálvezetője mögött úgy, hogy az ábra szerint, a bal kezével megfogja a szálát, majd a jobb kezével befűzi. Ügyeljen arra, hogy a szál át legyen vezetve a tűtartó rúd szálvezetője fülének bal oldalához.

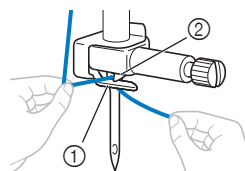

- ① Tűtartó rúd szálvezetője  
② Fül

**11 Ellenőrizze, hogy a tű és a szál kompatibilis-e a tűbefűzővel. Amennyiben kompatibilisek, folytassa a következő lépéssel.**

- A tűbefűző 75/11 és 100/16 közötti méretű varrógéptűkkel használható.
- A tűbefűző nem használható a szárnyas- vagy az ikertűvel.
- Ha átlátszó nylon monofil szálhoz hasonló vagy különleges szálakat használ, nem javasolt a tűbefűző használata.
- Ha a tűbefűző nem használható, fűzze be a szálát kézzel a tű fokán, előlről hátrafelé. Ez idő alatt ügyeljen arra, hogy a gép kikapcsolt állapotban legyen, a 4. lépés szerint leírt módon.

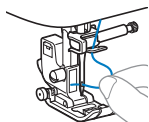

**12 Húzza meg a szál végét, mely át lett vezetve a tűtartó rúd szálvezetőjének bal oldalán, vezesse át a szálát a horony alatt, majd húzza meg erősen a szálát, hogy teljesen bemenjen előlről hátrafele a szálvezető tárcsá részébe „7”.**

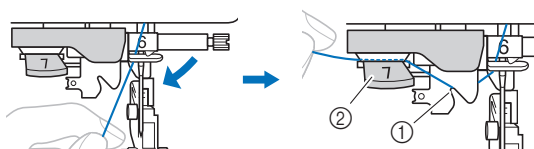

- ① Befűző szálvezetőjének hornya  
② Befűző szálvezetőtárcsája

**13 Vágja el a szálát a gép bal oldalán található szálvágóval.**

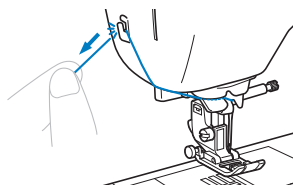

**Megjegyzés**

- Ha a szálát áthúzza, de nem lehet helyesen elvágni, engedje le a nyomótalp emelőkarját úgy, hogy a szál az elvágása előtt a helyén legyen tartva. Ennek a műveletnek a végrehajtása előtt ugorjon a 15. lépéshez.
- Az orsóról gyorsan lecsévélődő szál (pl. fémszál) használata esetén nehéz lehet befűzni a tűt, ha a szál el lett vágva. Ezért a szálvágó használata helyett húzzon túl kb. 8 cm-nyi (3 hüvelyk) szálát a befűző szálvezetőtárcsáján „7”.

**14 A nyomótalp emelőkarjával engedje le a nyomótalpat.**

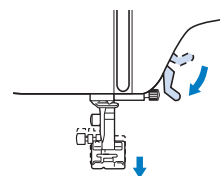

**15 Engedje le a tűbefűző kart a gép bal oldalán, ameddig csak engedi, hogy a horog megforduljon.**

A befűző szálvezetőtárcsájának ① leengedése után a horog megfordul ②.

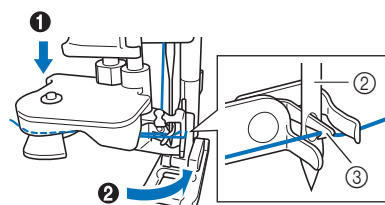
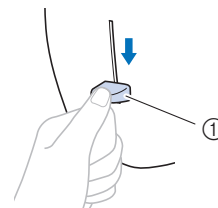

- ① Tűbefűző kar  
② Tű  
③ Horog

**Megjegyzés**

- Ha a tű nem emelkedik föl a legmagasabb állásba, a tűbefűző nem tudja befűzni a tűt. Forgassa el a kézikereket az óramutató járásával ellentétesen addig, amíg a tű a legmagasabb állásba nem kerül. A tű akkor van helyesen megemelve, ha a kézikerek jelzése felül van, ahogy azt a 15. oldal 3. lépése is mutatja.

**16 Lassan emelje fel a tűbefűző kart.**

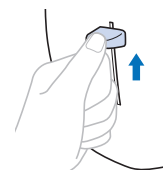

**17 Óvatosan húzza ki a tű fokán átfűzött szálvéget.**

Ha a tű nincs teljesen befűzve, hanem a szálból hurok képződött a tű fokában, óvatosan húzza át a hurkot a tű fokán, hogy kihúzza a szál végét.

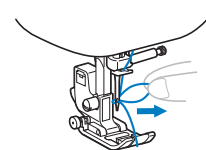

- 18** Emelje fel a nyomótalp emelőkarját, fűzze át a nyomótalpon és a nyomótalp alatt, majd húzzon ki körülbelül 5 cm (kb. 2 hüvelyk) hosszú szálát a gép hátulja felé.

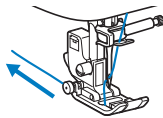

- 19** Kapcsolja be a gépet.

## Az alsó orsó szál felvezetése

Ha a szálak fel lesznek húzva összehúzáshoz vagy a varrás kezdetén a szálát el fogják dolgozni, például szabad mozgású steppelésnél, először húzza fel az alsó orsó szálát.

- 1** A gép felsőszálának a gépbe való befűzésével, valamint a tű befűzésével kapcsolatos további részletekért lásd „Felsőszál befűzése”, 15. oldal.
- 2** Az alsó orsó behelyezéséhez és az alsó orsónak az orsótokba való behelyezéséhez kövesse az „Az alsó orsó behelyezése”, 14. oldal c. fejezet **1** - **6**. lépéseit.
- 3** Fűzze át az alsó orsó szálát a résen.  
Ne vágja el a szálát a vágóval, ellenkező esetben nehéz lesz felhúzni az alsó orsó szálát.

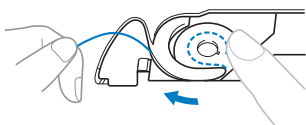

- 4** Kapcsolja be a gépet.

- 5** A bal kezével a felsőszál végét finoman megtartva nyomja meg kétszer a  gombot (Tűpozíció gomb) a tű leengedéséhez, majd felemeléséhez.

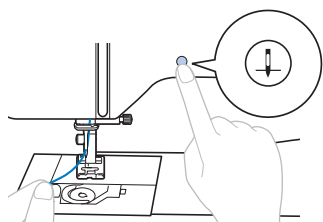

→ Az alsó orsó szál a felsőszál köré hurkolódik, és fel lehet húzni.

- 6** Óvatosan húzza fel a felsőszálát, hogy kihúzza az alsó orsó szál végét.

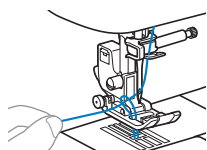

- 7** Húzza föl az alsó orsó szálát, vezesse el a nyomótalp alatt, majd kb. 10 cm-rel (4 hüvelyk) húzza túl a gép háta felé úgy, hogy azonos hosszúságú legyen a felsőszállal.

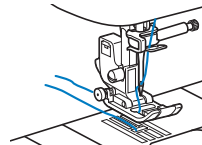

- 8** Akassza vissza az alsó orsófedelelet.

## Textil-/szál-/tűhasználat kombinációi

- A géphez használható tűk: Háztartási varrógéptűk (65/9 - 100/16 méretű)
  - \* Minél nagyobb a tű száma, annál nagyobb a tű. Minél kisebb a tű száma, annál finomabb tűkről beszélünk.
- A géphez használható szálak: 30 - 90 súlyú
  - \* Soha ne használjon 20-as vagy kisebb súlyú szálát. A gép hibás működését okozhatja.
  - \* Minél kisebb a szál száma, annál nehezebb a szál. Minél nagyobb a szál száma, annál finomabb szálakról beszélünk.
- A használandó varrógéptű és szál a varrott textil típusától vastagságától függ. A varrni kívánt textilhez illő szál és tű kiválasztásához használja a következő táblázatot.
  - A táblázatban feltüntetett kombinációk általános iránymutatásként szolgálnak. Mindenképpen végezzen próbaöltéseket a varrási munkájában használni kívánt módon rétegezett tényleges textiltípussal.
  - A varrógéptűk fogyóeszközök. A biztonság kedvéért, és a legjobb eredmény érdekében azt javasoljuk, hogy gyakran cserélje a tűt. Az tűcsere időpontjával kapcsolatos további részletekért lásd „A tű ellenőrzése”, 20. oldal.
- Elvileg a könnyű textilekhez finom tűt és szálát kell használni, a nehéz textilekhez pedig nagyobb tűt és nehezebb szálát.
- Válasszon egy a textilhez megfelelő öltést, majd állítsa be az öltéshosszt. Könnyű textilekkel való varráskor állítsa finomabbra (rövidebbre) az öltéshosszt. Nehéz textilekkel való varráskor állítsa durvábbra (hosszabbra) az öltéshosszt. (27. oldal)  
Rugalmas (sztreccs) anyagok varrásával kapcsolatos további részletekért lásd „Rugalmas (sztreccs) anyagok varrása”, 31. oldal.

Textília típusa/alkalmazás		Szál		Tű mérete	Öltéshossz mm (hüvelyk)
		Típus	Súly		
Könnyű textilek	Batiszt, zsorzszt, lágy gyapjú-/selyemszövet, organtin, krepp, sifon, fátol, géz, tüll, bélés stb.	Poliészter szál	60 - 90	65/9 - 75/11	Finom öltések 1,8-2,5 (1/16-3/32)
		Pamutcérna, Gépselyem	50 - 80		
Közepes súlyú textíliák	Posztó, taft, gabardin, flanel, hullámkrepp, dupla géz, lenvászon, frottír, mikroszálás szőtt anyag, lepedő, puplin, pamutsávoly, szatén, steppelt pamut stb.	Poliészter szál	60 - 90	75/11 - 90/14	Általános öltések 2,0-3,0 (1/16-1/8)
		Pamutcérna, Gépselyem	50 - 60		
Nehéz textilek	Farmer (legalább 12 unciás = 340 g), vászon stb.	Poliészter szál, Pamutcérna	30	100/16	Durva öltések 2,5-4,0 (3/32-3/16)
	Farmer (legalább 12 unciás = 340 g), vászon, tweed, kordbársony, velúr, Melton gyapjú, vinilbevonatú textil stb.	Poliészter szál	60	90/14 - 100/16	
		Pamutcérna, Gépselyem	30 - 50		
Rugalmas (sztreccs) anyagok (kötött textilek stb.)	Dzsörzé, trikópamut, pólótextil, gyapjú, interlock stb.	Poliészter szál, pamutcérna, Gépselyem	50	Tompa hegyű tű 75/11 - 90/14	A textil vastagsága szerinti beállítás
Varrás az anyag jobb oldalán		Poliészter szál, pamutcérna	30	90/14 - 100/16	A textil vastagsága szerinti beállítás
			50 - 60	75/11 - 90/14	

### ■ Átlátszó nylonszál

Használjon háztartási varrógép felsőöltés tűt, textíliától és száltól függetlenül.

### ■ Díszítőöltés-minták varrása (tűk és szálak)

Könnyű, közepes súlyú vagy rugalmas (sztreccs) anyagokkal való varrás esetén használjon 90/14 tompa hegyű tűt (aranszínű). Nehéz textilekkel való varrás esetén használjon 90/14 méretű háztartási varrógéptűt. Ezenkívül #50-#60 méretű szálát kell használni.

## ⚠ VIGYÁZAT

- A megfelelő textil-, szál- és tű-kombinációkat a fenti táblázatban mutattuk be. Ha nem megfelelő a textil, a szál és a tű kombinációja, különösen, ha nehéz textileket (pl. farmeranyag) vékony tűvel (pl. 65/9-75/11) varrnak, a tű elgörbülhet vagy eltörhet. Ezenkívül a varrás egyenetlen vagy ráncos lehet, vagy kimaradhatnak öltések.

## A tű cseréje

### ⚠ VIGYÁZAT

- Kizárólag ajánlott háztartási varrógéptűt használjon. Más tűk használata esetén a tű elgörbülhet vagy károsodhat a gép.
- Soha ne használjon elgörbült tűt. Az elgörbült tűk könnyen eltörhetnek, ami sérüléseket okozhat.

### A tű ellenőrzése

A tű használata előtt fektesse le a tűt lapos oldalával egy lapos felületre, és ellenőrizze, hogy a tű és a felület között végig egyenletes-e a hézag.

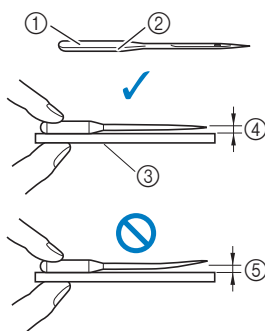

- ① Lapos oldal
- ② Tűtípus jelölése
- ③ Lapos felület
- ④ Egyenletes
- ⑤ Nem egyenletes

### 💡 Megjegyzés

- A varrógéptűk fogyóeszközök. Az alábbi esetekben cserélje le a tűt.
  - Ha szokatlan zaj hallatszik a tű a textilbe való behatolásakor. (Lehet, hogy letört vagy tompa a tű hegye.)
  - Ha öltések maradnak ki. (Lehet, hogy elgörbült a tű.)
  - Általában, ha befejezett egy munkát, pl. egy ruhadarabot.

### A tű cseréje

Használja a csavarhúzó és egy új, egyenes tűt az „A tű ellenőrzése”, 20. oldal utasításai szerint.

- 1 A tű megemeléséhez nyomja meg egyszer vagy kétszer a (Tűpozíció gomb) gombot.
- 2 Helyezzen egy darab textilt vagy papírt a nyomótalp alá, hogy eltakarja a tűlemez részét, és a tű ne eshessen bele a gépbe.

- 3 Kapcsolja ki a gépet.

### ⚠ VIGYÁZAT

- A tű kicserélése előtt kapcsolja ki a gépet, különben a „Start/Stop” gomb, vagy bármely más gomb megnyomása hatására a gép működésbe léphet, ami sérüléshez vezethet.

- 4 Végezze el a 3 - 4 lépéseket „A nyomótalp kicserélése”, 21. oldal oldalon és távolítsa el a nyomótalpat.

- 5 A tű eltávolításához a bal kezével fogja meg a tűt, majd a csavarhúzóval forgassa el a tű szorítócsavarját maga felé (az óramutató járásával ellentétes irányba).

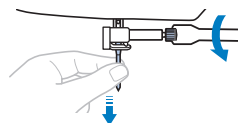

- A tű szorítócsavarjának kilazítása vagy meghúzása során ne alkalmazzon nagy erőt, különben a gép egyes alkatrészei károsodhatnak.

- 6 Helyezze be az új tűt lapos oldalával a gép hátulja felé, amíg a tű eléri az ütőkőzt. A csavarhúzó az óramutató járásával megegyező irányba forgatva húzza meg a tű szorítócsavarját.

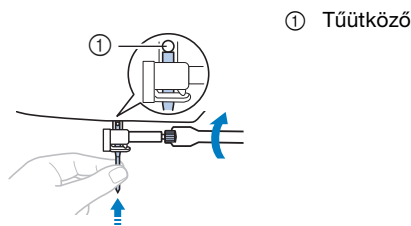

### ⚠ VIGYÁZAT

- A tűt tolja be az tűütőkőzig, majd a csavarhúzóval szorosan húzza meg a tű szorítócsavarját, ellenkező esetben a tű eltörhet, vagy kár keletkezhet.

- 7 Végezze el a 5 - 7 lépéseket „A nyomótalp kicserélése”, 21. oldal oldalon és akassza vissza a nyomótalpat.

- 8 Kapcsolja be a gépet.

## A nyomótalp kicserélése

### ⚠ VIGYÁZAT

- Használjon megfelelő nyomótalpat a varrni kívánt öltéshez, különben a tű elérheti a nyomótalpat, elgörbülhet vagy eltörhet. A kiválasztott öltéshez használandó nyomótalppal kapcsolatos további részletekért lásd „Öltéstáblázat”, 33. oldal.
- Csak kifejezetten ehhez a géphez tervezett nyomótalpat használjon. Más nyomótalp használata esetén sérülések történhetnek vagy károsodhat a gép.

### 💡 Megjegyzés

- Az öltés kiválasztásakor az LCD kijelzőn megjelenik a használandó nyomótalp szimbóluma. A varrás elkezdése előtt ellenőrizze, hogy megfelelő nyomótalp van-e felszerelve. Ha rossz nyomótalp van felszerelve, szerelje fel a megfelelő nyomótalpat.

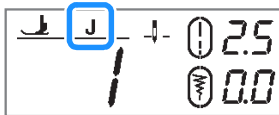

- \* Lehetséges, hogy egyes nyomótalpak, pl. az „1” cipzárvarró talp és az öltésvezető (tűző) talp szimbóluma nem jelenik meg a képernyőn.

## A nyomótalp kicserélése

- 1 A tű megemeléséhez nyomja meg egyszer vagy kétszer a (Tűpozíció gomb) gombot.
- 2 Kapcsolja ki a gépet.

### ⚠ VIGYÁZAT

- A nyomótalp kicserélése előtt kapcsolja ki a gépet, különben a „Start/Stop” gomb, vagy bármely más gomb megnyomása hatására a gép működésbe léphet, ami sérüléshez vezethet.

- 3 Emelje fel a nyomótalp emelőkarját.
- 4 A nyomótalp eltávolításához nyomja meg a nyomótalp tartó hátulján található fekete gombot.

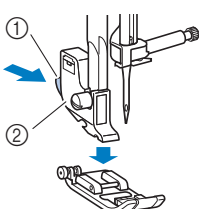

- 1 Fekete gomb
- 2 Nyomótalp tartó

- 5 Helyezze a megfelelő nyomótalpat a nyomótalp tartó alá, úgy, hogy a nyomótalp tűskéje a nyomótalp tartó hornyához legyen igazítva.

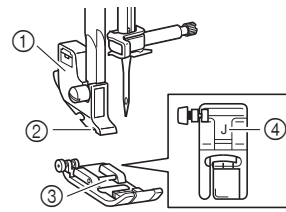

- 1 Nyomótalp tartó
- 2 Nyomótalp tartó hornya
- 3 Nyomótalp tűskéje
- 4 Nyomótalp típusa

- 6 Lassan engedje le a nyomótalp emelőkarját, úgy, hogy a nyomótalp tűskéje a nyomótalp tartó hornyába belemenjen.

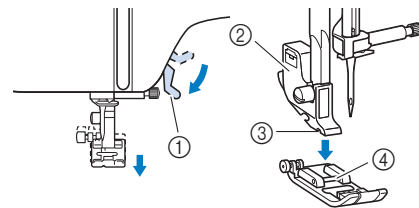

- 1 Nyomótalp emelőkarja
  - 2 Nyomótalp tartó
  - 3 Nyomótalp tartó hornya
  - 4 Nyomótalp tűskéje
- A nyomótalp fel van szerelve.

- 7 Emelje fel a nyomótalp emelőkarját, hogy ellenőrizze, hogy a nyomótalp biztonságosan van-e rögzítve.

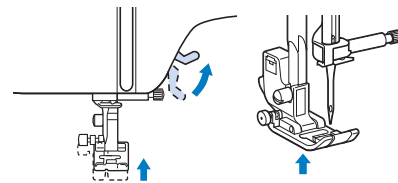

- 8 Kapcsolja be a gépet.



## A nyomótalp tartó eltávolítása és felszerelése

A gép tisztításakor vagy a nyomótalp tartó nélkül használandó nyomótalp, pl. felső anyagtovábbító talp vagy öltésvezető (tűző) talp felszerelésekor szedje le a nyomótalp tartót.

### ■ A nyomótalp tartó eltávolítása

- 1 Kapcsolja ki a gépet.
- 2 Szedje le a nyomótalpat.
  - További részletekért lásd „A nyomótalp kicserélése”, 21. oldal.
- 3 A nyomótalp tartó csavar meglazításához használja a csavarhúzóval.

Forgassa el a csavart a gép hátulja felé (az óramutató járásával ellentétesen).

  - A nyomótalp tartó csavar a korong alakú csavarhúzóval is meglazítható vagy megfeszíthető.

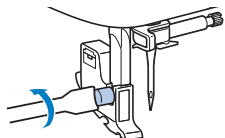

### ■ A nyomótalp tartó felszerelése

- 1 Kapcsolja ki a gépet.
- 2 Emelje fel a nyomótalp emelőkarját.
- 3 Igazítsa a nyomótalp tartó hornyát a csavarhoz.

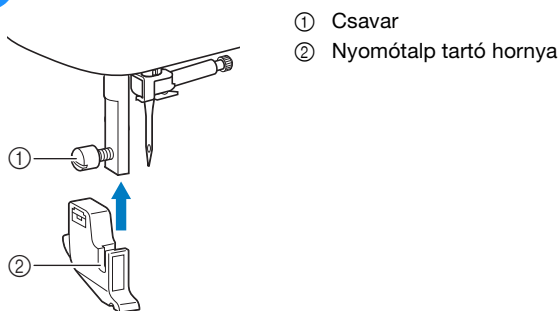

- 4 A jobb kezével tartsa egy helyben a nyomótalp tartót, és a csavarhúzóval bal kézzel húzza meg a csavart.

Forgassa el a csavart a saját maga felé (az óramutató járásával megegyező irányba).

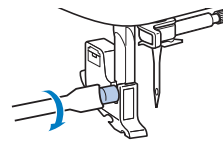

## ! VIGYÁZAT

- Biztosan húzza meg a nyomótalp tartó csavart, különben a nyomótalp tartó kieshet és a tű hozzáérhet, amitől a tű elgörbülhet vagy eltörhet.



## Varrás

**⚠ VIGYÁZAT**

- A gép működése közben különösen figyeljen oda a tű helyére. Ezenkívül tartsa távol a kezét minden mozgó alkatrésztől, pl. a tűtől és a kézikeréktől, ellenkező esetben sérülés történhet.
- Varrás közben ne húzza vagy tolja túl erősen a textilt, különben sérülés történhet vagy eltörhet a tű.
- Soha ne használjon elgörbült tűt. Az elgörbült tűk könnyen eltörhetnek, ami sérüléseket okozhat.
- Figyeljen oda, hogy a tű ne ütközzön tűzésre használt tűkbe, mert ezáltal a tű eltörhet vagy elgörbülhet.

## A varrás alapjai

**💡 Megjegyzés**

- Először is végezzen próbavarrást egy olyan textil darabbal és cérnával, amelyet a munkájához is használni fog.

- 1 Készítse be a textilhez megfelelő tűt és cérnát. (19. oldal)  
Szükség esetén cseréljen tűt. (20. oldal)
- 2 Csévélje fel a cérnát az alsó orsóra, majd helyezze be a gépbe. (12. oldal)
- 3 Fűzze be a felső cérnát. (15. oldal)
- 4 A megfelelő öltés kiválasztásához csavarja el az öltésminta választótárcsát.

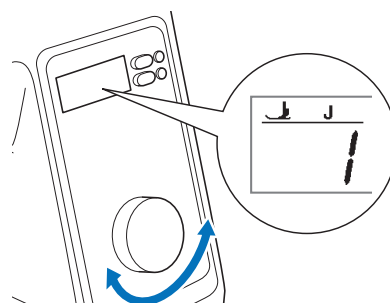

- A beépített öltésmintákkal kapcsolatos további részletekért lásd „Öltéstáblázat”, 33. oldal.
- Szükség szerint változtassa meg az öltésszélességet, illetve az öltéshosszt. (27. oldal)
- Az LCD-s megjelenítéssel kapcsolatos további részletekért lásd „Az LCD működése”, 10. oldal.

- 5** Ellenőrizze az LCD kijelzőn mutatott nyomótalp szimbólumát, majd csatlakoztassa a megfelelő nyomótalpat. Ennél az eljárásnál szerelje fel a „J” cikcakk talpat. (Mégvásárláskor a gépen található.)



- A nyomótalp cseréjével kapcsolatos további részletekért lásd „A nyomótalp kicserélése”, 21. oldal.

## ⚠ VIGYÁZAT

- Mindig a megfelelő nyomótalpat használja. Nem megfelelő nyomótalp használata esetén a tű a nyomótalpat elérve elgörbülhet vagy eltörhet, így sérülést okozhat. A nyomótalpra vonatkozó javaslatok megtekintéséhez lásd „Öltéstáblázat”, 33. oldal.

- 6** Tegye a textilt a nyomótalp alá. A textilt és a cérnát fogja a bal kezében, a kézikereket forgassa el az óramutató járásával ellentétes irányba, vagy nyomja meg a  $\oplus$  gombot (Tűpozíció gomb), hogy a tű a varrás kiindulási pozíciójába kerüljön.

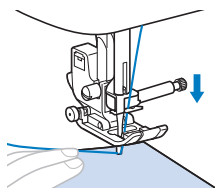

- 7** Engedje le a nyomótalp emelőkarját.

- 8** A varrássebesség-szabályozóval állítsa be a varrás sebességét.

Ennek a beállítónak a segítségével beállíthatja varrás közben a varrás sebességét.



- 9** A varrás megkezdéséhez nyomja meg a „Start/Stop” gombot. (Ha a pedál be van dugva, lassan nyomja le a pedált.)

Finoman vezesse kézzel a textilt.

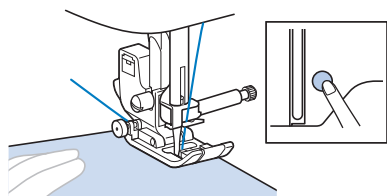

### 📖 Emlékeztető

- Pedál használata esetén a „Start/Stop” gomb megnyomásával nem tudja megkezdni a varrást.

- 10** A varrás leállításához nyomja meg újra a „Start/Stop” gombot. (Ha a pedál be van dugva, vegye le a lábát a pedálról.)

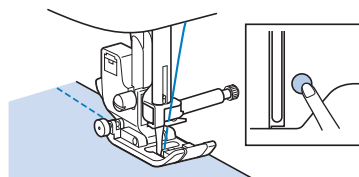

- 11** Nyomja meg a  $\otimes$  (Szálvágó gomb) gombot a felső- és az alsó orsó szál elvágásához.

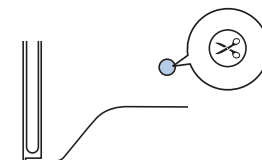

→ A tű automatikusan visszatér a felső pozícióba.

## ⚠ VIGYÁZAT

- Ne nyomja meg a  $\otimes$  (Szálvágó gomb) gombot a szálak elvágása után. Ellenkező esetben összegubancolódhat a szál, vagy eltörhet a tű, és tönkremehet a gép.
- Ne nyomja meg a  $\otimes$  (Szálvágó gomb) gombot ha nincs anyag behelyezve a gépbe. A szál összegubancolódhat, ami a gép sérülését okozhatja.

### 💡 Megjegyzés

- Nejlion monofil szálhoz vagy díszítőszálakhoz hasonló szálak vágásakor a vágást a gép bal oldalán található szálvágóval végezze.

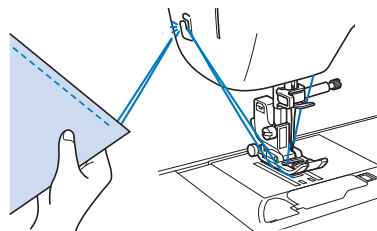

- 12** Emelje fel a nyomótalp emelőkarját, és vegye ki a textilt.

- 13** Ellenőrizze a varrás eredményét. Szükség szerint módosítsa a szálfeszességet. (28. oldal)

### ■ A pedál használata

A pedállal is elindíthatja, illetve leállíthatja a varrást.

### Emlékeztető

- Pedál csatlakoztatása esetén nem használhatja a „Start/Stop” gombot.
- Az alsó orsózás a pedál segítségével indítható be vagy állítható le.

#### 1 Kapcsolja ki a gépet.

#### 2 Dugja be a pedál dugaszát a gép pedál csatlakozójába.

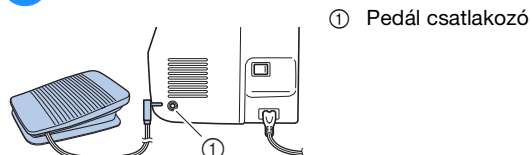

#### 3 Kapcsolja be a gépet.

#### 4 Lassan nyomja le a pedált a varrás indításához.

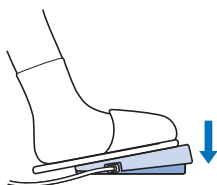

### Emlékeztető



- A varrássebesség-szabályozóval beállított sebesség lesz a pedál maximális varrasi sebessége.

#### 5 A gép leállításához engedje fel a pedált.



## Visszafele varrás/megerősítő öltések

A visszafele/megerősítő öltések általában a varrás elején és végén szükségesek. A megerősítő öltésekkel 3-5 öltés varródik ugyanarra a helyre. A visszafele öltésekkel a varrás az ellenkező irányba történik. A kiválasztott öltéstől függően a visszafele vagy megerősítő öltések a  (Visszafele öltés gomb) folyamatos lenyomásával varródnak.

### Emlékeztető

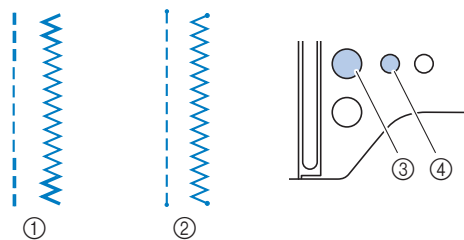
- Visszafele öltésminta vagy megerősítő öltésminta kiválasztása esetén a  (Visszafele öltés gomb) folyamatos lenyomásával visszafele öltések varródnak. Bármely más öltés kiválasztásakor a  (Visszafele öltés gomb) folyamatos lenyomásával megerősítő öltések varródnak. További részletekért lásd „Öltéstáblázat”, 33. oldal.
- A  (Megerősítő öltés gomb) lenyomásával általában bármely öltésminta kiválasztása esetén 3-5 öltés varródik ugyanarra a helyre.



- 1 Visszafele öltés
- 2 Megerősítő öltés
- 3  (Visszafele öltés gomb)
- 4  (Megerősítő öltés gomb)

### Emlékeztető

- A  (Megerősítő öltés gomb) kívül egy zöld LED kapcsol be az öltés varrása közben. A LED a megerősítő öltés megvarrása után kikapcsol.

## Automatikus elvarró/megerősítő öltés

Az öltésminta kiválasztása után, a varrás megkezdése előtt kapcsolja be az automatikus elvarró/megerősítő öltés funkciót, így a gép automatikusan megerősítő öltéseket fog varrni (vagy visszafele öltéseket, az öltésmintától függően) a varrás kezdetekor és befejezésekor.

A gép kikapcsolása esetén az automatikus elvarró/megerősítő öltés kikapcsol.

#### 1 Válassza ki az öltést.

- Az öltés kiválasztásával kapcsolatos további részletekért lásd „A varrás alapjai”, 23. oldal.

#### 2 Nyomja meg a (Automatikus elvarró/megerősítő öltés és szálvágó gomb) gombot kétszer az automatikus elvarró/megerősítő öltés funkció beállításához.



→ A  ikon megjelenik az LCD-n.

- Az automatikus elvarró/megerősítő öltés funkció kikapcsolásához nyomja meg a  (Automatikus elvarró/megerősítő öltés és szálvágó gomb) gombot. A gomb ismételt megnyomásakor a lenti ábrán látható módon változik a beállítás. Automatikus szálvágó → Automatikus elvarró/megerősítő öltés → Beállítás nélküli → Automatikus szálvágás...

#### 3 Tegye a textilt a kiindulási pozícióba, majd a varrás megkezdéséhez nyomja meg a „Start/Stop” gombot.

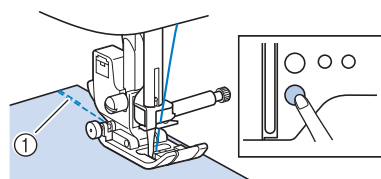

- 1 Visszafele öltéses (vagy megerősítő öltések)

→ A gép automatikusan visszafele öltéseket (vagy megerősítő öltéseket) fog varrni, majd folytatja a varrást.

**4** A varrás végeztével nyomja meg a **↶** (Visszafele öltés gombot) vagy a **↷** (Megerősítő öltés gombot).

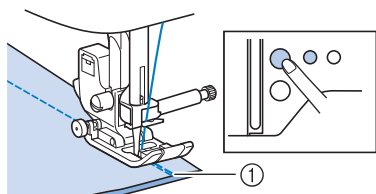

① Visszafele öltéses (vagy megerősítő öltések)  
→ A gép automatikusan visszafele öltéseket (vagy megerősítő öltéseket) fog varrni, majd leáll.

A két gomb valamelyikének megnyomására történő művelet a kiválasztott öltésmintától függ. A gomb lenyomásakor elvégzendő művelet részleteit a következő táblázatból olvashatja ki.

	Visszafele öltés gomb <b>↶</b>	Megerősítő öltés gomb <b>↷</b>
Ha az automatikus elvarró/megerősítő öltés funkció nincs bekapcsolva a kiválasztott visszafelé öltésmintához: 	A gép a gomb lenyomása közben varr visszafele öltéseket.	A gép a gomb lenyomása közben varr 3-5 megerősítő öltést.
Ha az automatikus elvarró/megerősítő öltés funkció nincs bekapcsolva a kiválasztott megerősítő öltésmintához: 	A gép a gomb lenyomása közben varr visszafele öltéseket.*	A gép a gomb lenyomása közben varr 3-5 megerősítő öltést.
Ha az automatikus elvarró/megerősítő öltés funkció nincs bekapcsolva egy a kiválasztott elvarró/megerősítő öltésmintán kívüli más öltésre:	A gép a gomb lenyomása közben varr 3-5 megerősítő öltést.	A gép a gomb lenyomása közben varr 3-5 megerősítő öltést.
Ha az automatikus elvarró/megerősítő öltés funkció nincs bekapcsolva a kiválasztott díszítőöltés-mintához.	A gép a gomb lenyomása közben varr 3-5 megerősítő öltést.	A gép a minta befejezése után, a gomb lenyomásakor varr 3-5 megerősítő öltést.
Ha az automatikus elvarró/megerősítő öltés funkció be van kapcsolva, és ki van választva egy visszafelé öltésminta: 	A gép visszafele öltéseket varr, és a gomb lenyomásakor abbahagyja a varrást. (A varrás kezdetekor automatikusan visszafele öltések varródnak a „Start/Stop” gomb lenyomásakor.)	A gép megerősítő öltések varr, és a gomb lenyomásakor abbahagyja a varrást. (A varrás kezdetekor automatikusan visszafele öltések varródnak a „Start/Stop” gomb lenyomásakor.)

	Visszafele öltés gomb <b>↶</b>	Megerősítő öltés gomb <b>↷</b>
Ha az automatikus elvarró/megerősítő öltés funkció be van kapcsolva, és ki van választva egy megerősítő öltésminta: 	A gép visszafele öltéseket varr, és a gomb lenyomásakor abbahagyja a varrást.* (A varrás kezdetekor automatikusan megerősítő öltések varródnak a „Start/Stop” gomb lenyomásakor.)	A gép megerősítő öltések varr, és a gomb lenyomásakor abbahagyja a varrást. (A varrás kezdetekor automatikusan megerősítő öltések varródnak a „Start/Stop” gomb lenyomásakor.)
Ha az automatikus elvarró/megerősítő öltés funkció be van kapcsolva egy elvarró/megerősítő öltésen kívüli más öltésre:	A gép megerősítő öltések varr, és a gomb lenyomásakor abbahagyja a varrást. (A varrás kezdetekor automatikusan megerősítő öltések varródnak a „Start/Stop” gomb lenyomásakor.)	A gép megerősítő öltések varr, és a gomb lenyomásakor abbahagyja a varrást. (A varrás kezdetekor automatikusan megerősítő öltések varródnak a „Start/Stop” gomb lenyomásakor.)
Ha az automatikus elvarró/megerősítő öltés funkció be van kapcsolva, és ki van választva egy díszítőöltés-minta.	A gép 3-5 megerősítő öltést varr, és a gomb lenyomásakor abbahagyja a varrást. (A varrás kezdetekor automatikusan megerősítő öltések varródnak a „Start/Stop” gomb lenyomásakor.)	A gép a minta befejezése után, a gomb lenyomásakor varr 3-5 megerősítő öltést, majd abbahagyja a varrást. (A varrás kezdetekor automatikusan megerősítő öltések varródnak a „Start/Stop” gomb lenyomásakor.)

\* Ha a megerősítési prioritás „ON”-ra van kapcsolva, visszafele öltések helyett megerősítő öltések fognak varródni.  
Lásd „Megerősítési prioritás”, 27. oldal.

**Emlékeztető**

- Egyes öltések, pl. gomblyukak vagy megerősítések varrásakor megerősítő öltések szükségesek a varrás kezdetekor. Ha ilyen öltést választ ki, a gép automatikusan bekapcsolja ezt a funkciót (az öltés kiválasztásakor **↶** jelenik meg az LCD-n).

## Megerősítési prioritás

Ha a megerősítési prioritás be van kapcsolva, megerősítő öltések fognak varródni a megerősítő öltésminta varrása elején és/vagy végén, akkor is, ha a (Visszafele öltés gomb) be van nyomva. További részletekért lásd „Automatikus elvarró/megerősítő öltés”, 25. oldal.

- 1 **Kapcsolja ki a gépet.**
- 2 A (Megerősítő öltés gomb) megnyomása közben kapcsolja be a varrógépet.
- 3 Nyomja meg a „-” vagy a „+” gombot.



→ Az LCD-n megjelenő érték „- -”-ról „00”-ra változik.

- 4 **Kapcsolja ki a gépet, majd kapcsolja be újra.**  
→ A megerősítési prioritás be van kapcsolva.

### Emlékeztető

- Ugyanazon művelet végzése esetén a megerősítési prioritás ki van kapcsolva.

## A szál automatikus vágása

A gép az öltések végén automatikusan el tudja vágni a szálakat. Ezt a funkciót „programozott szálvágás”-nak hívják. Ha a programozott szálvágás be van állítva, az automatikus elvarró/megerősítő öltés szintén be van állítva. A gép kikapcsolása esetén programozott szálvágás kikapcsol.

- 1 **Kapcsolja be a gépet.**
- 2 **Válasza ki az öltést.**
  - Az öltés kiválasztásával kapcsolatos további részletekért lásd „A varrás alapjai”, 23. oldal.
- 3 **Nyomja meg a / (Automatikus elvarró/megerősítő öltés és szálvágó gomb) gombot.**

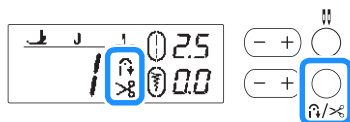

→ és megjelenik az LCD kijelzőn, a gépen pedig be lesz állítva a programozott szálvágás és automatikus elvarró/megerősítő öltés.

- A programozott szálvágás funkció kikapcsolásához nyomja meg / .

- 4 **Illessze az anyagot a helyére, majd nyomja meg egyszer a „Start/Stop” gombot.**

→ Az öltés a visszafele öltések (vagy megerősítő öltések) automatikus varrása után fog elkezdődni.

- 5 **A varrás végeztével nyomja meg egyszer a (Visszafele öltések gomb) vagy (Megerősítő öltések gomb) gombot.**

Gomblyukak és megerősítő részek öltése esetén, ahol a megerősítő öltések ki vannak választva, ez a művelet szükségtelen.

→ A visszafele varrás (vagy megerősítő öltések) után a gép leáll és elvágja a szálakat.



- 1 A pont, ahol a „Start/Stop” gombot megnyomták.
- 2 A pont, ahol a (Visszafele öltések gomb) vagy (Megerősítő öltések gomb) gombot megnyomták.
- 3 A szálak itt lesznek elvágva.

## Az öltésszélesség/öltéshossz beállítása

A gépen minden öltés öltésszélességére és az öltéshosszára alapértelmezett beállítás van előre beállítva. Ezek a beállítások igény szerint megváltoztathatóak.

### Emlékeztető

- A beállítások alapértelmezettre állításához kapcsolja ki a gépet vagy válasszon egy másik öltést.
- Egyenes, vagy tripla sztreccs öltést választva az öltésszélesség megváltoztatásával megváltozik a tű elhelyezkedése. A szélesség megnövelésével a tű jobbra mozdul; a szélesség csökkentésével a tű balra mozdul. (28. oldal)

## VIGYÁZAT

- **Miután beállította az öltésszélességet, lassan forgassa el a kézikereket saját maga felé (az óramutató járásával ellentétesen) és ellenőrizze, hogy a tű nem ér-e a nyomótalpához. Ha a tű eléri a nyomótalpat, akkor elgörbülhet, vagy eltörhet.**
- **Ha az öltések egymásba csúsznak, nyújtson az öltéshosszon. Ne folytassa a varrást, ha az öltések egymásba csúsznak, mert a tű eltörhet, így sérülést okozhat.**

### ■ Az öltésszélesség beállítása

Az öltésszélesség (cikcakk öltés) az öltés szélesebbé vagy keskenyebbé tételével állítható.

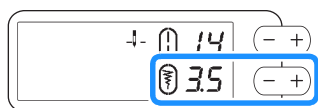

Ha az öltésszélesség meg lett változtatva az alapértelmezett beállításról, eltűnik a a körül. Ha az öltésszélesség vissza lett állítva az alapértelmezett beállításra, a újra megjelenik a körül.

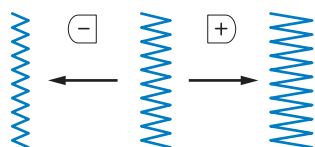

### ■ Az öltéshossz beállítása

Az öltéshossz az öltés durvábbá (hosszabbá) vagy finomabbá (rövidebbé) tételével állítható.

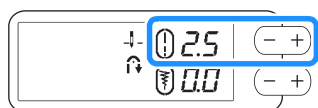

Ha az öltéshossz meg lett változtatva az alapértelmezett beállításról, eltűnik a a körül. Ha az öltéshossz vissza lett állítva az alapértelmezett beállításra, a újra megjelenik a körül.

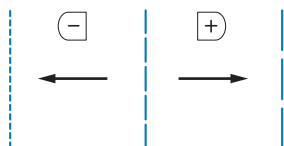

## A szálfeszesség beállítása

A használt textiltől és cernától függően lehet, hogy meg kell változtatnia a szálfeszességet.

### ■ A megfelelő szálfeszesség

A felsőszálnak és az alsó orsó szálnak a textil közepe felé kell keresztezniük egymást. A textil jobb oldaláról csak a felsőszálnak szabad láthatónak lennie, az alsó orsó szálnak csak a textil fonák oldaláról szabad látszania.

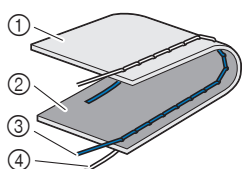

- ① A textil fonák oldala
- ② A textil színe
- ③ Felsőszál
- ④ Alsó orsó szála

### ■ A felsőszál túl feszes

Ha az alsó orsó szála látszik a textil jobb oldaláról, akkor a felsőszál túl feszes. A szálfeszesség lazítása.

#### Megjegyzés

- Ha az alsó orsó szála felcsévélése nem megfelelő, a felsőszál túl feszesé válhat. Ebben az esetben lapozzon ehhez a részhez: „Az alsó orsó behelyezése”, 14. oldal, és csévélje fel újra az alsó orsó szálat.

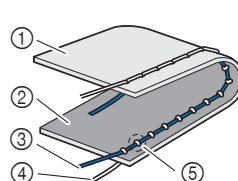

- ① A textil fonák oldala
- ② A textil színe
- ③ Felsőszál
- ④ Alsó orsó szála
- ⑤ Az alsó orsó szála látszik a textil színéről.

A felsőszál feszeségének lazításához forgassa el az óramutató járásával ellentétesen a szálfeszesség beállítótárcsát.



### ■ A felsőszál túl laza

Ha a felsőszál látszik a textil fonák oldaláról, akkor a felsőszál túl laza. A szálfeszesség meghúzósa.

#### Megjegyzés

- Ha a felsőszál felcsévélése nem megfelelő, a felsőszál túl lazává válhat. Ebben az esetben tekintse meg ezt a részt: „Felsőszál befűzése”, 15. oldal, és csévélje fel újra a felsőszálat.

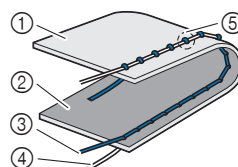

- ① A textil fonák oldala
- ② A textil színe
- ③ Felsőszál
- ④ Alsó orsó szála
- ⑤ A felsőszál látszik a textil fonák oldaláról.

A felsőszál feszeségének meghúzásához forgassa el az óramutató járásával megegyező irányba a szálfeszesség beállítótárcsát.



#### Megjegyzés

- Ha a felsőszál nem megfelelően van felfűzve, vagy az alsó orsó nem megfelelően van behelyezve, lehet, hogy nem lehet beállítani a megfelelő szálfeszességet. Ha nem lehet beállítani a megfelelő szálfeszességet, csévélje fel újra a felsőszálat, és helyezze be megfelelően az alsó orsót.



## Hasznos tippek a varráshoz

### Típek a varráshoz

#### ■ Próbavarrás

A varrás megkezdése előtt javasoljuk, hogy végezzen próbaöltéseket ugyanolyan cérna és textil darab felhasználásával, mint amilyenekkel a varrást is végezni fogja.

A varrás eredményének ellenőrzése közben a textil rétegek és öltések száma szerint állítsa be a szálfeszességet, az öltéshosszt és -szélességet.

#### 💡 Megjegyzés

- Más tényezők, mint például a textil vastagsága, stabilizáló anyagok stb. is kihatással vannak az öltésre, ezért mindig végezzen néhány próbaöltést a varrás megkezdése előtt.
- Dekoratív szaténöltések vagy öltésminták varrásakor az öltések összemehetnek vagy ráncok alakulhatnak ki, ezért használjon stabilizáló anyagot.

#### ■ Varrásirány-váltás

##### 1 Amikor az öltések elértek egy sarokra, állítsa le a gépet.

Hagyja a tű leengedve (a textilen). Ha a tű fent marad, miközben a gép abbahagyja a varrást, nyomja meg a  (Tűpozíció gomb) gombot a tű leengedéséhez.

##### 2 Emelje fel a nyomótalp emelőkarját, és fordítsa el a textilt.

Forgassa el a tű körül a textilt.

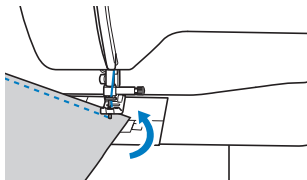

##### 3 Engedje le a nyomótalp emelőkarját, és folytassa a varrást.

#### ■ Ívek varrása

Ívek varrásához lassú varrás közben enyhén változtassa meg a varrásirányt. Az egyenletes ráhagyással kapcsolatos további részletekért lásd „Varrás egyenletes ráhagyással”, 29. oldal.

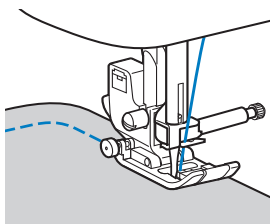

Ha cikcakk öltéssel varr ív mentén, válasszon rövidebb öltéshosszt, hogy finomabb öltéseket kapjon.

#### ■ Hengeres darabok varrása

A síkágú tartozék eltávolítása megkönnyíti a hengeres darabok, például a mandzsetták, nadrágszárak szabadkezes varrását.

##### 1 Balra húzza le a síkágú tartozékot.

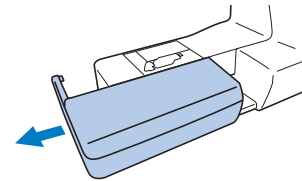

##### 2 Csúsztassa fel a szabad karra a varrni kívánt részt, és kezdje el a varrást felülről.

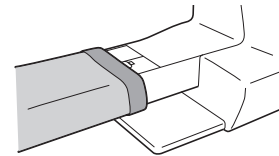

##### 3 Ha végzett a szabadkezes varrással, szerelje vissza a síkágú tartozékot az eredeti helyére.

### Varrás egyenletes ráhagyással

A varrás egyenletessége érdekében kezdje a varrást úgy, hogy a ráhagyás a nyomótalp jobb oldalához legyen igazítva, a textil pedig vagy a nyomótalp jobb széléhez, vagy a tűlemez jelzéséhez legyen igazítva.

#### ■ A tű helyzetének megváltoztatása

Az alapvonalhoz használt tűállás különbözik az egyenes öltéstől (bal oldali tűállás) és az egyenes öltéstől (középső tűállás).

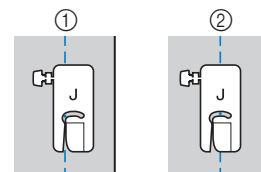

- 1 Egyenes öltés (bal oldali tűállás)
- 2 Egyenes öltés (középső tűállás)

Ha az egyenes öltés öltésszélessége (bal oldali tűállás) alapbeállításon van (0,0 mm), a tűállás és a nyomótalp jobb oldala közötti távolság 12 mm (1/2 hüvelyk). Az öltésszélesség megváltoztatásával (0 és 7,0 mm (1/4 hüvelyk) között), a tűállás is változik. Ha megváltoztatja az öltésszélességet, és a nyomótalp jobb oldalát a textil széléhez igazítva varr, rögzített szélességű ráhagyást tud varrni.

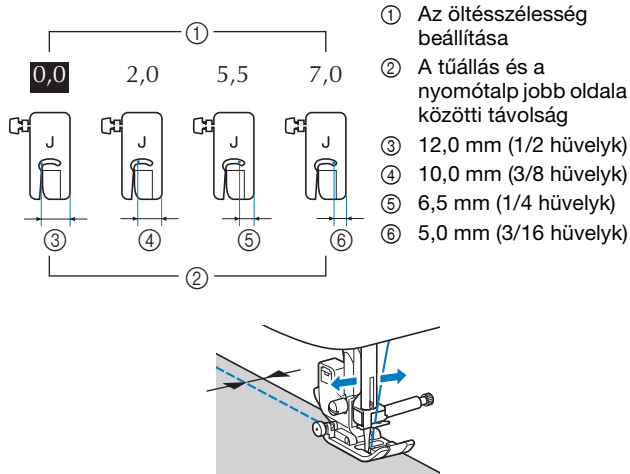

- További részletekért lásd „Az öltésszélesség beállítása”, 28. oldal.

### ■ A textil illesztése a tülemez jelzéséhez

A tülemez jelzései az egyenes öltés tűállásától (bal oldali tűállás) számított távolságot mutatják. Varráskor igazítsa a textil élét a tülemez jelzéséhez. A felső skálán a jelzések közti távolság 1/8 hüvelyk (3 mm), a rácsjelzések közti távolság pedig 5 mm (3/16 hüvelyk).

**Öltések bal oldali tűállás használatával (Öltésszélesség: 0,0 mm)**

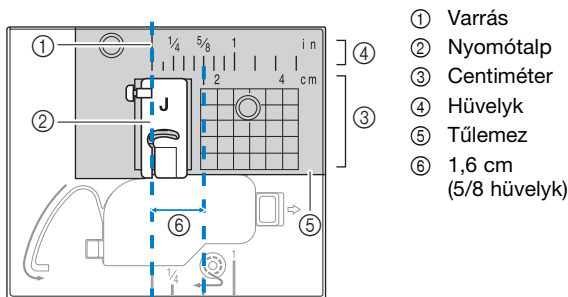

### ■ A textil illesztése „J” cikcakk talppal

A „J” cikcakk talpon lévő jelzés segítségével kb. 5 mm (3/16 hüvelyk) távolságra a textil szélétől tud varrni. Ennek a funkciónak a használatakor válassza ki az egyenes öltést, majd állítsa az öltésszélességet 2,0 mm-re.

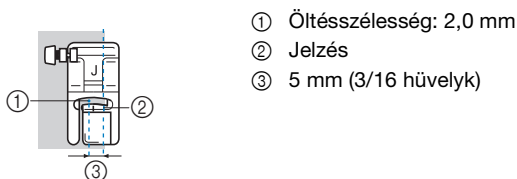

## Különböző textilek varrása

### ■ Vastag textilek varrása

#### □ Ha a textil nem fér be a nyomótalp alá

A nyomótalp emelőkarja két helyzetbe emelhető. Ha a textil nem fér be a nyomótalp alá – például vastag textilek összevarrása esetén – emelje a legfelső pozícióba a nyomótalp emelőkarját, hogy a textil a nyomótalp alá helyezhető legyen.

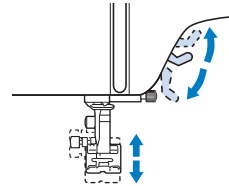

#### □ Ha a gép nem viszi a textilt

Vastag textilek, pl. farmer varrása vagy steppelés esetén előfordulhat, hogy ha a nyomótalp nem áll vízszintesen, a textil nem adagolódik a varrás kezdetekor, ahogy az alábbi ábra is mutatja. Ebben az esetben használja a „J” cikcakk talp nyomótalp-záró tuskóját (fekete gomb bal oldalon), hogy a nyomótalp varrás közben vízszintesen álljon és a textil egyenletesen adagolódjon.

Ha a nyomótalp túlságosan rosszul áll, helyezzen vastag papírt vagy textilt (ugyanolyan vastagságú, mint a varrott textil) a nyomótalp sarka alá, hogy egyenletesen tudjon varrni.

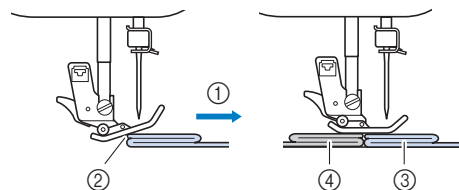

- ① Varrásirány  
 ② Helytelen illesztés  
 ③ Varrott textil  
 ④ Textil vagy vastag papír

#### 1 Emelje fel a nyomótalp emelőkarját.

#### 2 Igazítsa ki a varrás elejét, majd helyezze el a textilt.

#### 3 A „J” cikcakk talp vízszintesen tartása közben nyomja be és tartsa a nyomótalp-záró tuskót (fekete gomb bal oldalon), majd engedje le a nyomótalp emelőkarját.

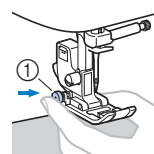

- ① Nyomótalp-záró tuskója (fekete gomb bal oldalon)



**4** Oldja ki a nyomótalp-záró tüskéjét (fekete gomb bal oldalon).

→ A nyomótalp vízszintes marad, így a textil adagolódni tud.

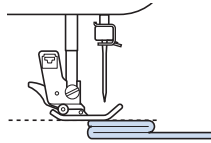

→ A varrás elkészülte után a nyomótalp visszakerül eredeti sarkába.

**⚠ VIGYÁZAT**

- Ha több mint 6 mm (15/64 hüvelyk) vastag textilt varr, esetleg a textíliát túl nagy erővel nyomja, a tű elgörbülhet vagy eltörhet.

**■ Vékony textilek varrása**

Vékony textíliák (pl. sifon) varrásánál az öltés eltolódhat, esetleg a textil behúzásával lehetnek problémák. Mozgassa a tűt (vékony tűt használjon) a legtávolabbi bal vagy jobb oldali állásba, úgy, hogy a textil ne húzódjon le az anyagtovábbító területre. Ha ez történik, vagy a varrás összemegy, helyezzen nem szőttés, vízben oldható stabilizálót a textil alá, és varrja össze őket.

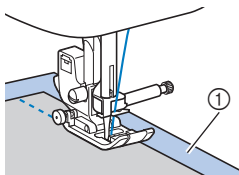

① vízben oldható stabilizáló (nem szőttés)

**■ Rugalmas (sztreccs) anyagok varrása**

Először tűzze össze a textíliá darabokat, majd végezze el a varrást a textíliák nyújtása nélkül. Ha a varrás eltolódott, helyezzen nem szőttés, vízben oldható stabilizálót a textil alá, és varrja össze őket.

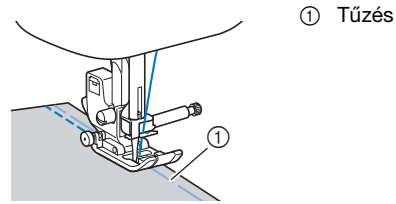

① Tűzés

Kötött textileken való varrás esetén a legjobb eredmény elérése érdekében használjon sztreccs öltéseket. Ezenkívül használjon kötött textilhez való tűt (tompa hegyű tű (arany színű)). Az ajánlott öltés és öltésszámok alább találhatóak.

Öltés	Sz.		
	80 öltéses	60 öltéses	50 öltéses
	05	05	05
	06	06	06
	10	09	09

**💡 Megjegyzés**

- Vízben oldható stabilizáló használata esetén ügyeljen, hogy betartsa a gyártó utasításait. Elképzelhető, hogy egyes textilekkel nem kompatibilis.

**■ Bőr vagy viniltextilek varrása**

Ha olyan textilekkel varr, amelyek hozzátapadhatnak a nyomótalpához, pl. bőr vagy vinil textíliák, cserélje ki a nyomótalpat a felső anyagtovábbító talpra\* vagy a tapadásmentes talpra\*.

\* Ezek a tételek külön megvásárolhatók, vegye fel a kapcsolatot a hivatalos Brother kereskedővel.

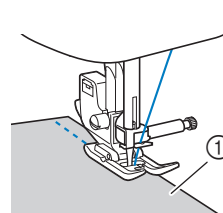

① Bőr

Ha a bőr vagy a vinil textil hozzátapad a síkágy tartozékhoz, varrjon úgy, hogy másolópapírt vagy pauszpapírt helyez a síkágy tartozékra, így a textil egyenletesen fog mozogni.

Ha úgy helyezi el a papírt, hogy az nem fedi el a tűlemezt, a papír nem fog összevarródni a textillel.

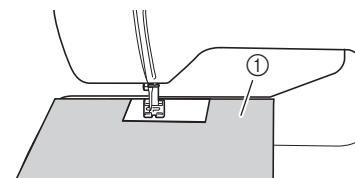

① Másolópapír vagy pauszpapír

### Megjegyzés

- A felső anyagtovábbító talp csak egyenes vagy cikcakk öltésmintákkal használható. Ne varrjon visszafele öltéseket a felső anyagtovábbító talppal.
- A felső anyagtovábbító talppal való varráskor lassú és közepes közötti sebességgel varrjon.
- A felső anyagtovábbító talp használata esetén próbálja ki a varrást a munkájához használt bőr vagy vinil egy darabján próbálja ki a varrást, hogy megbizonyosodjon róla, hogy a talp nem hagyja el a jelzéseket.

### ■ Tépőzárszalag varrása

## ⚠ VIGYÁZAT

- Csakis ragasztómentes, varráshoz használandó tépőzárszalagot használjon. Ha ragasztó ragad a tűhöz vagy az orsókhoz, az hibás működést okozhat.
- Ha a tépőzárszalagot vékony tűvel varrják (65/9-75/11), a tű elgörbülhet vagy eltörhet.

### Megjegyzés

- Varrás előtt tűzze össze a textilt a tépőzárszalaggal.

Varrás előtt a kézikerek elforgatásával és a tű a tépőzárszalagba eresztésével ellenőrizze, hogy a tű áthatol-e a tépőzárszalagon. Ezután lassú sebességgel varrja fel a tépőzárszalag szélét.

Ha a tű nem megy át a tépőzárszalagon, cserélje ki egy vastagabb textilre tervezett tűre. További részletekért lásd „Textil-/szál-/tűhasználat kombinációi”, 19. oldal.

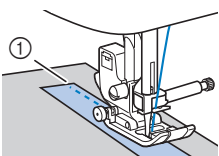

① A tépőzárszalag széle

## Díszítőöltés-minták varrása

Textil	Rugalmas (sztreccs) anyagokon, könnyű vagy durva szövésű textilekkel történő varrás esetén rögzítsen stabilizátort a textil fonák oldalára. Egy másik lehetőség, hogy a textilt finom papírra, pl. pauszpapírra helyezzi.
	<ul style="list-style-type: none"> <li>① Textil</li> <li>② Stabilizátor</li> <li>③ Vékony papír</li> </ul>
Szál	#50 - #60
Tű	Könnyű, szabványos vagy rugalmas (sztreccs) anyagok esetén: 90/14 tompa hegyű tű (arany színű) Nehéz textilek esetén: 90/14 méretű háztartási varrógéptű

## 3. fejezet

## KÜLÖNFÉLE ÖLTÉSEK

## 3

## Öltéstáblázat

## ■ Haszonöltések

## 📖 Emlékeztető

- A következő öltések (visszafelé öltésminták vagy megerősítő öltésminták) kiválasztása esetén a (Visszafelé öltés gomb) lenyomásával visszafelé öltések varródnak.

Öltés												
Sz.	80 öltéses	01	02	03	04	07	08	09	10	15	16	18
	60 öltéses	01	02	03	04	07	08	-	09	14	-	16
	50 öltéses	01	02	03	04	07	08	-	09	14	-	16

Bármely más öltés kiválasztásakor a (Visszafelé öltés gomb) lenyomásával megerősítő öltések varródnak.

- Az öltésminta szimbólumok a következőket jelzik.

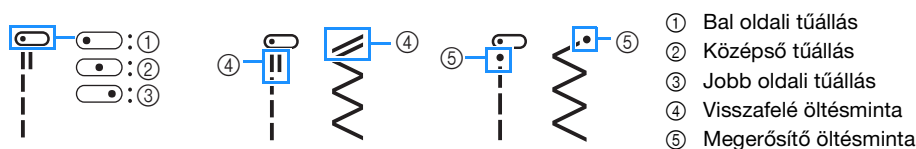

## 📌 Megjegyzés





- A felső anyagtovábbító talp csak egyes vagy cikcakk öltésmintákkal használható. Ne varrjon visszafelé öltéseket a felső anyagtovábbító talppal.

\*1 Az ikertű a „J” cikcakk talp felszerelésével használható. (33. oldal - 36)

Öltés	Sz.			Nyomótalp	Öltés neve/alkalmazás	Öltésszélesség [mm]	
	80 öltéses modell	60 öltéses modell	50 öltéses modell			(hüvelyk)] Auto. Kézi	(hüvelyk)] Auto. Kézi
	01* <sup>1</sup>	01* <sup>1</sup>	01* <sup>1</sup>	J	<b>Egyenes öltés (bal)</b> Általános varrás, összehúzás, pintuck stb.	<b>0,0 (0)</b> 0,0 - 7,0 (0 - 1/4)	<b>2,5 (3/32)</b> 0,2 - 5,0 (1/64 - 3/16)
	02* <sup>1</sup>	02* <sup>1</sup>	02* <sup>1</sup>	J	<b>Egyenes öltés (bal)</b> Általános varrás, összehúzás, pintuck stb.	<b>0,0 (0)</b> 0,0 - 7,0 (0 - 1/4)	<b>2,5 (3/32)</b> 0,2 - 5,0 (1/64 - 3/16)
	03* <sup>1</sup>	03* <sup>1</sup>	03* <sup>1</sup>	J	<b>Egyenes öltés (közepes)</b> Általános varrás, összehúzás, pintuck stb.	<b>3,5 (1/8)</b> 0,0 - 7,0 (0 - 1/4)	<b>2,5 (3/32)</b> 0,2 - 5,0 (1/64 - 3/16)
	04* <sup>1</sup>	04* <sup>1</sup>	04* <sup>1</sup>	J	<b>Egyenes öltés (közepes)</b> Általános varrás, összehúzás, pintuck stb.	<b>3,5 (1/8)</b> 0,0 - 7,0 (0 - 1/4)	<b>2,5 (3/32)</b> 0,2 - 5,0 (1/64 - 3/16)
	05* <sup>1</sup>	05* <sup>1</sup>	05* <sup>1</sup>	J	<b>Tripla sztreccs öltés</b> Általános varrás megerősítéshez és díszítő rávarráshoz	<b>0,0 (0)</b> 0,0 - 7,0 (0 - 1/4)	<b>2,5 (3/32)</b> 0,4 - 4,0 (1/64 - 3/16)
	06* <sup>1</sup>	06* <sup>1</sup>	06* <sup>1</sup>	J	<b>Száröltés</b> Megerősítő öltés, varrás- és díszítő alkalmazások	<b>1,0 (1/16)</b> 0,0 - 7,0 (0 - 1/4)	<b>2,5 (3/32)</b> 0,4 - 4,0 (1/64 - 3/16)

Öltés	Sz.			Nyomótalp	Öltés neve/alkalmazás	Öltésszélesség [mm (hüvelyk)] Auto. Kézi	Öltéshossz [mm (hüvelyk)] Auto. Kézi
	80 öltéses modell	60 öltéses modell	50 öltéses modell				
	07* <sup>1</sup>	07* <sup>1</sup>	07* <sup>1</sup>	J	<b>Cikcakk öltés</b> Szegéshez, javításhoz.	<b>3,5 (1/8)</b> 0,0 - 7,0 (0 - 1/4)	<b>1,4 (1/16)</b> 0,0 - 4,0 (0 - 3/16)
	08* <sup>1</sup>	08* <sup>1</sup>	08* <sup>1</sup>	J	<b>Cikcakk öltés</b> Szegéshez, javításhoz.	<b>3,5 (1/8)</b> 0,0 - 7,0 (0 - 1/4)	<b>1,4 (1/16)</b> 0,0 - 4,0 (0 - 3/16)
	09* <sup>1</sup>	-	-	J	<b>Cikcakk öltés (jobb)</b> Jobb oldali tűállásból kezdje, varrjon balra cikcakk öltéseket.	<b>3,5 (1/8)</b> 2,5 - 5,0 (3/32 - 3/16)	<b>1,4 (1/16)</b> 0,3 - 4,0 (1/64 - 3/16)
	10* <sup>1</sup>	09* <sup>1</sup>	09* <sup>1</sup>	J	<b>3 lépéses rugalmas cikcakk öltés</b> Szegő (közepes, nehéz és rugalmas (sztreccs) anyagok), szalag és gumi	<b>5,0 (3/16)</b> 0,0 - 7,0 (0 - 1/4)	<b>1,0 (1/16)</b> 0,2 - 4,0 (1/64 - 3/16)
	11	10	10	G	<b>Szegőöltés</b> Könnyű és közepes súlyú textíliák megerősítése	<b>3,5 (1/8)</b> 2,5 - 5,0 (3/32 - 3/16)	<b>2,0 (1/16)</b> 0,4 - 4,0 (1/64 - 3/16)
	12	11	11	G	<b>Szegőöltés</b> Nehéz textíliák megerősítése	<b>5,0 (3/16)</b> 2,5 - 5,0 (3/32 - 3/16)	<b>2,5 (3/32)</b> 0,4 - 4,0 (1/64 - 3/16)
	13	12	12	G	<b>Szegőöltés</b> Közepes, könnyű súlyú és könnyen szétjövő textíliák megerősítése vagy díszítőöltések.	<b>5,0 (3/16)</b> 3,5 - 5,0 (1/8 - 3/16)	<b>2,5 (3/32)</b> 0,4 - 4,0 (1/64 - 3/16)
	14* <sup>1</sup>	13* <sup>1</sup>	13* <sup>1</sup>	J	<b>Szegőöltés</b> Rugalmas (sztreccs) anyagok megerősítő varrása	<b>5,0 (3/16)</b> 0,0 - 7,0 (0 - 1/4)	<b>2,5 (3/32)</b> 0,4 - 4,0 (1/64 - 3/16)
	15	14	14	J	<b>Illesztés (jobb)</b> Darabmunka/patchwork 6,5 mm (kb. 1/4 hüvelyk) jobb oldali ráhagyás	<b>5,5 (7/32)</b> 0,0 - 7,0 (0 - 1/4)	<b>2,0 (1/16)</b> 0,2 - 5,0 (1/64 - 3/16)
	16	-	-	J	<b>Illesztés (közepes)</b> Darabmunka/patchwork	-.-	<b>2,0 (1/16)</b> 0,2 - 5,0 (1/64 - 3/16)
	17	15	15	J	<b>Kézi hatású steppelés</b> Steppelés, amely úgy néz ki, mint a kézi steppelés átlátszó nyílonszál felsőszálként és az alsó orsó szál öltésének megfelelő színű szál használatakor. Varrjon feszes szálfeszességgel, úgy, hogy az alsó orsó szál látsszon a textil színéről. Használjon 90/14 és 100/16 közötti tűt.	<b>0,0 (0)</b> 0,0 - 7,0 (0 - 1/4)	<b>2,5 (3/32)</b> 0,4 - 4,0 (1/64 - 3/16)
	18	16	16	J	<b>Steppelés rátét cikcakk öltés</b> Cikcakk öltés steppeléshez és rátéses steppelt darabok varrásához.	<b>3,5 (1/8)</b> 0,0 - 7,0 (0 - 1/4)	<b>1,4 (1/16)</b> 0,0 - 4,0 (0 - 3/16)
	19	17	-	J	<b>Steppelés rátétöltés</b> Steppelés láthatatlan rátéthez vagy rögzítéshez	<b>1,5 (1/16)</b> 0,0 - 3,5 (0 - 1/8)	<b>1,8 (1/16)</b> 0,4 - 4,0 (1/64 - 3/16)
	20	18	17	J	<b>Steppelés pontozó öltés</b> Steppelés háttértűzés	<b>7,0 (1/4)</b> 0,0 - 7,0 (0 - 1/4)	<b>1,6 (1/16)</b> 0,4 - 4,0 (1/64 - 3/16)
	21	19	18	R	<b>Rejtett szegés</b> Szótt textíliák szegése * Az öltésszélesség beállítása se nem milliméterben, se nem hüvelyben történik.	<b>00</b> -3← - →3	<b>2,0 (1/16)</b> 0,4 - 4,0 (1/64 - 3/16)
	22	20	19	R	<b>Rejtett sztreccsöltés</b> Rugalmas (sztreccs) anyagok szegése * Az öltésszélesség beállítása se nem milliméterben, se nem hüvelyben történik.	<b>00</b> -3← - →3	<b>2,0 (1/16)</b> 0,4 - 4,0 (1/64 - 3/16)
	23* <sup>1</sup>	21* <sup>1</sup>	20* <sup>1</sup>	J	<b>Takaróöltés</b> Rátétek, díszítő takaróöltés	<b>3,5 (1/8)</b> 0,0 - 7,0 (0 - 1/4)	<b>2,5 (3/32)</b> 0,4 - 4,0 (1/64 - 3/16)
	24* <sup>1</sup>	22* <sup>1</sup>	21* <sup>1</sup>	J	<b>Takaróöltés</b> Rátétek, díszítő takaróöltés	<b>2,5 (3/32)</b> 0,0 - 7,0 (0 - 1/4)	<b>2,5 (3/32)</b> 0,4 - 4,0 (1/64 - 3/16)
	25* <sup>1</sup>	23* <sup>1</sup>	22* <sup>1</sup>	J	<b>Kagylószegély-öltés</b> Kagylószegély-befejezés textíliéken	<b>4,0 (3/16)</b> 0,0 - 7,0 (0 - 1/4)	<b>2,5 (3/32)</b> 0,2 - 4,0 (1/64 - 3/16)

Öltés	Sz.			Nyomótalp	Öltés neve/alkalmazás	Öltésszélesség [mm (hüvelyk)] Auto. Kézi	Öltéshossz [mm (hüvelyk)] Auto. Kézi
	80 öltéses modell	60 öltéses modell	50 öltéses modell				
	26 <sup>*1</sup>	24 <sup>*1</sup>	23 <sup>*1</sup>	N	<b>Szatén csipkéző öltés</b> Blúz gallérok, zsebkendő-szegélyek díszítése	<b>5,0 (3/16)</b> 0,0 - 7,0 (0 - 1/4)	<b>0,5 (1/32)</b> 0,1 - 4,0 (1/64 - 3/16)
	27 <sup>*1</sup>	25 <sup>*1</sup>	24 <sup>*1</sup>	J	<b>Patchwork fércelőöltés</b> Patchwork öltések, díszítőöltések	<b>4,0 (3/16)</b> 0,0 - 7,0 (0 - 1/4)	<b>1,2 (1/16)</b> 0,2 - 4,0 (1/64 - 3/16)
	28 <sup>*1</sup>	26 <sup>*1</sup>	25 <sup>*1</sup>	J	<b>Patchwork dupla overlock öltés</b> Patchwork öltések, díszítőöltések	<b>5,0 (3/16)</b> 0,0 - 7,0 (0 - 1/4)	<b>2,5 (3/32)</b> 0,4 - 4,0 (1/64 - 3/16)
	29 <sup>*1</sup>	27 <sup>*1</sup>	26 <sup>*1</sup>	J	<b>Laposöltés</b> Díszítőöltés, zsinórvarrás	<b>5,0 (3/16)</b> 0,0 - 7,0 (0 - 1/4)	<b>1,2 (1/16)</b> 0,2 - 4,0 (1/64 - 3/16)
	30 <sup>*1</sup>	28 <sup>*1</sup>	27 <sup>*1</sup>	J	<b>Redős öltés</b> Redős öltés, díszítőöltés	<b>5,0 (3/16)</b> 0,0 - 7,0 (0 - 1/4)	<b>1,6 (1/16)</b> 0,4 - 4,0 (1/64 - 3/16)
	31 <sup>*1</sup>	29 <sup>*1</sup>	28 <sup>*1</sup>	J	<b>Halszáлка mintájú öltés</b> Nyaláboló öltés, díszítőöltés	<b>5,0 (3/16)</b> 0,0 - 7,0 (0 - 1/4)	<b>2,5 (3/32)</b> 0,4 - 4,0 (1/64 - 3/16)
	32 <sup>*1</sup>	30 <sup>*1</sup>	29 <sup>*1</sup>	J	<b>Nyaláboló keresztöltés</b> Nyaláboló öltés, áthidaló és díszítőöltés	<b>5,0 (3/16)</b> 0,0 - 7,0 (0 - 1/4)	<b>2,5 (3/32)</b> 0,4 - 4,0 (1/64 - 3/16)
	33	31	30	N	<b>Létraöltés</b> Díszítőöltés	<b>4,0 (3/16)</b> 0,0 - 7,0 (0 - 1/4)	<b>3,0 (1/8)</b> 0,4 - 4,0 (1/64 - 3/16)
	34 <sup>*1</sup>	32 <sup>*1</sup>	31 <sup>*1</sup>	J	<b>Cikkcakk öltés</b> Díszítő fedőöltés	<b>4,0 (3/16)</b> 0,0 - 7,0 (0 - 1/4)	<b>2,5 (3/32)</b> 0,4 - 4,0 (1/64 - 3/16)
	35 <sup>*1</sup>	33 <sup>*1</sup>	32 <sup>*1</sup>	J	<b>Díszítőöltés</b> Díszítőöltés	<b>5,5 (7/32)</b> 0,0 - 7,0 (0 - 1/4)	<b>1,6 (1/16)</b> 0,4 - 4,0 (1/64 - 3/16)
	36 <sup>*1</sup>	34 <sup>*1</sup>	33 <sup>*1</sup>	N	<b>Szerpentin öltés</b> Díszítőöltés és rugalmas anyagok egymáshoz varrása	<b>5,0 (3/16)</b> 0,0 - 7,0 (0 - 1/4)	<b>1,0 (1/16)</b> 0,2 - 4,0 (1/64 - 3/16)
	37	35	34	N	<b>Beszegés</b> Díszítő szegélyek, csipketűző öltés	<b>3,5 (1/8)</b> 0,0 - 7,0 (0 - 1/4)	<b>2,5 (3/32)</b> 0,4 - 4,0 (1/64 - 3/16)
	38	36	35	N	<b>Beszegés</b> Díszítő szegélyek, százsorszép öltés	<b>6,0 (15/64)</b> 0,0 - 7,0 (0 - 1/4)	<b>3,0 (1/8)</b> 0,4 - 4,0 (1/64 - 3/16)
	39	-	-	N	<b>Beszegés</b> Azsúröltés, díszítőszegélyek	<b>5,0 (3/16)</b> 0,0 - 7,0 (0 - 1/4)	<b>3,5 (1/8)</b> 0,4 - 4,0 (1/64 - 3/16)
	40 <sup>*1</sup>	37 <sup>*1</sup>	36 <sup>*1</sup>	N	<b>Beszegés</b> Azsúröltés, díszítőszegélyek	<b>5,0 (3/16)</b> 0,0 - 7,0 (0 - 1/4)	<b>4,0 (3/16)</b> 0,4 - 4,0 (1/64 - 3/16)
	41 <sup>*1</sup>	38 <sup>*1</sup>	-	N	<b>Beszegés</b> Azsúröltés, díszítőszegélyek	<b>5,0 (3/16)</b> 0,0 - 7,0 (0 - 1/4)	<b>2,0 (1/16)</b> 0,4 - 4,0 (1/64 - 3/16)
	42	39	37	A	<b>Keskeny lekerekített gomblyuköltés</b> Gomblyukak könnyű-közepes súlyú textíleken	<b>5,0 (3/16)</b> 3,0 - 6,0 (1/8 - 15/64)	<b>0,4 (1/64)</b> 0,2 - 1,0 (1/64 - 1/16)
	43	-	-	A	<b>Kúpos, lekerekített végű gomblyuköltés</b> Megerősített magasított derekú gomblyukak	<b>5,0 (3/16)</b> 3,0 - 6,0 (1/8 - 15/64)	<b>0,4 (1/64)</b> 0,2 - 1,0 (1/64 - 1/16)
	44	40	38	A	<b>Keskeny szögletes gomblyuköltés</b> Gomblyukak könnyű-közepes súlyú textílekre	<b>5,0 (3/16)</b> 3,0 - 6,0 (1/8 - 15/64)	<b>0,4 (1/64)</b> 0,2 - 1,0 (1/64 - 1/16)
	45	41	39	A	<b>Sztreccs gomblyuköltés</b> Gomblyukak sztreccs vagy szőtt textílekhez	<b>6,0 (15/64)</b> 3,0 - 6,0 (1/8 - 15/64)	<b>1,0 (1/16)</b> 0,5 - 2,0 (1/32 - 1/16)
	46	42	40	A	<b>Gomblyuk-azsúröltés</b> Gomblyukak azsúr és rugalmas (sztreccs) anyagokhoz	<b>6,0 (15/64)</b> 3,0 - 6,0 (1/8 - 15/64)	<b>1,5 (1/16)</b> 1,0 - 3,0 (1/16 - 1/8)

Öltés	Sz.			Nyomótalp	Öltés neve/alkalmazás	Öltésszélesség [mm (hüvelyk)] Auto. Kézi	Öltéshossz [mm (hüvelyk)] Auto. Kézi
	80 öltéses modell	60 öltéses modell	50 öltéses modell				
	47	43	41	A	<b>Kulcslyukgomblyuk-öltés</b> Gomblyukak nehéz vagy vastag textileknél nagyobb lapos gombokhoz	<b>7,0 (1/4)</b> 3,0 - 7,0 (1/8 - 1/4)	<b>0,5 (1/32)</b> 0,3 - 1,0 (1/64 - 1/16)
	48	44	-	A	<b>Kúpos kulcslyukgomblyuk-öltés</b> Gomblyukak közepesen nehéz vagy nehéz textileknél nagyobb lapos gombokhoz	<b>7,0 (1/4)</b> 3,0 - 7,0 (1/8 - 1/4)	<b>0,5 (1/32)</b> 0,3 - 1,0 (1/64 - 1/16)
	49	-	-	A	<b>Kulcslyukgomblyuk-öltés</b> Gomblyukak függőleges megerősítő résszel a nehéz vagy vastag textilek megerősítéséhez	<b>7,0 (1/4)</b> 3,0 - 7,0 (1/8 - 1/4)	<b>0,5 (1/32)</b> 0,3 - 1,0 (1/64 - 1/16)
	50	45	42	A	<b>Megerősítő részek öltése</b> Megerősítés a zsebnílásnál stb.	<b>2,0 (1/16)</b> 1,0 - 3,0 (1/16 - 1/8)	<b>0,4 (1/64)</b> 0,3 - 1,0 (1/64 - 1/16)

■ **Díszítőöltések**

Használja az „N” monogramvarró talpat.

Az ikertű csak szatén öltésekkel használható. Ezenkívül ikertű használata esetén feltétlenül szerelje fel a „J” cikcakk talpat.

Öltés	Sz.		
	80 öltéses	60 öltéses	50 öltéses
	51	46	-
	52	-	-
	53	-	-
	54	47	-
	55	48	43
	56	-	-
	57	49	-
	58	50	-
	59	-	-
	60	51	44
	61	-	-
	62	-	-
	63	-	-
	64	-	-
	65	-	-
	--	--	--
	67	-	-

Öltés	Sz.			
	80 öltéses	60 öltéses	50 öltéses	
Szatén öltések		68	52	45
		69	-	-
		70	53	46
		71	54	47
		72	55	-
		73	56	-
		74	57	48
		75	-	-
		76	58	-
Keresztöltésű öltések		77	59	49
		78	60	50
		79	-	-
		80	-	-
		80	-	-

\* Minta kiigazítások végzéséhez. (54. oldal)

## Haszonöltések

### ⚠ VIGYÁZAT

- A nyomótalp kicserélése előtt kapcsolja ki a gépet, különben a „Start/Stop” gomb, vagy bármely más gomb megnyomása hatására a gép működésbe léphet, ami sérüléshez vezethet. A nyomótalp cseréjével kapcsolatos további részletekért lásd „A nyomótalp kicserélése”, 21. oldal.

## Szegőöltések

A textil kirojtosodásának megakadályozása érdekében varrjon szegőöltéseket a kivágott textil szélére.

### ■ A „G” szegőöltéstalp használata

- Szerelje fel a „G” szegőöltéstalpat.

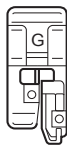

- Válassza ki az öltést.

Öltés	Sz.		
	80 öltéses	60 öltéses	50 öltéses
	11	10	10
	12	11	11
	13	12	12

- További részletekért lásd „Öltéstáblázat”, 33. oldal.

### ⚠ VIGYÁZAT

- A „G” szegőöltéstalp használatakor ügyeljen arra, hogy olyan öltést válasszon, amelyet a „G” szegőöltéstalppal használni lehet. Ha nem megfelelő öltéssel varr, a tű a nyomótalpat elérve elgörbülhet vagy eltörhet, illetve sérülést okozhat a nyomótalpban.

- Helyezze el úgy a textilt, hogy a széle a nyomótalp-vezető mellett legyen, és engedje le a nyomótalp emelőkarját.

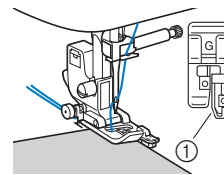

① Nyomótalp-vezető

- Forgassa maga felé a kézikereket (az óramutató járásával ellenkezőleg). Bizonyosodjon meg róla, hogy a tű nem éri el a nyomótalpat.

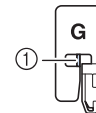

① A tű nem érje el a nyomótalpat központi rúdját

- A textil szélét a nyomótalp-vezető mellett vezetve varrjon.

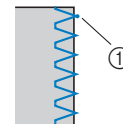

① A tű leereszkedési pontja

### ⚠ VIGYÁZAT

- A varrás befejeztével visszafelé húzza ki a textilt. Ha oldalra vagy előre húzza ki a textilt, a nyomótalp tüskéje sérülhet.
- Ha a szál a nyomótalpra gubancolódik, távolítsa el az összegubancolódott szálát, majd a nyomótalp eltávolításához emelje meg a nyomótalp emelőkarját. Ha a nyomótalpat úgy emeli fel, hogy össze van gubancolódva rajta a szál, sérülhet a nyomótalp.

- Ha készen van, a varrás leállításához nyomja meg a „Start/Stop” gombot, és emelje meg a nyomótalpat és a tűt, hogy a nyomótalp alatti textilt a gép hátulja felé ki tudja húzni.



**A „J” cikcakk talp használata**

**1** Szerelje fel a „J” cikcakk talpat.

**2** Válassza ki az öltést.

Öltés	Sz.		
	80 öltéses	60 öltéses	50 öltéses
	07	07	07
	09	-	-
	10	09	09
	14	13	13

• További részletekért lásd „Öltéstáblázat”, 33. oldal.

**3** A textil szélét a nyomótalp-vezető mellett vezetve varrjon, a tű a textil jobb szélén ereszkedjen le.

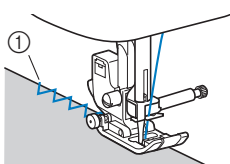

① A tű leeszkedési pontja

**Rejtett szegés varrása**

A szoknyák vagy nadrágok alsó szélét rejtett szegéssel biztosítsa.

**Emlékeztető**

• Ha a hengeres darabok átmérője vagy hossza túl kicsi ahhoz, hogy ráhúzható legyen a karra, a gép nem tudja vinni a textiliát, és a kívánt eredmény nem érhető el.

**1** Fordítsa ki a szoknyát vagy nadrágot.

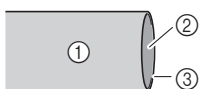

① A textília fonák oldala  
② A textília színe  
③ A textil alsó széle

**2** Hajtsa fel a textil alsó szélét a kívánt szegéshosszra, majd nyomja le.

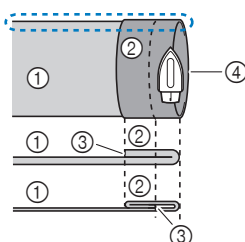

① A textília fonák oldala  
② A textília színe  
③ A textil alsó széle  
④ Kívánt szegéshossz

<Vastag textil>

<Normál textil>

<Oldalnézete>

**3** Húzzon szabókrétával egy csíkot a textilen körülbelül 5 mm (3/16 hüvelyk) távolságra a szélétől, majd tűzze fel.

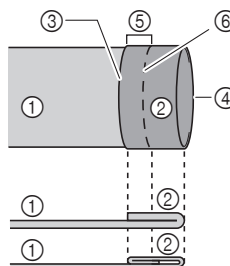

① A textília fonák oldala  
② A textília színe  
③ A textil alsó széle  
④ Kívánt szegéshossz  
⑤ 5 mm (3/16 hüvelyk)  
⑥ Tűzés

<Vastag textil>

<Normál textil>

<Oldalnézet>

**4** Hajtsa vissza a textiliát a tűzés mentén.

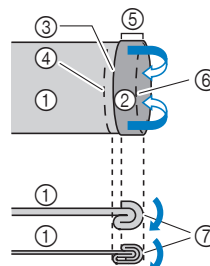

① A textília fonák oldala  
② A textília színe  
③ A textil alsó széle  
④ Kívánt szegéshossz  
⑤ 5 mm (3/16 hüvelyk)  
⑥ Tűzés  
⑦ Tűzési pont

<Vastag textil>

<Normál textil>

<Oldalnézet>

**5** Hajtsa ki a textília szélét, majd állítsa be a úgy textiliát, hogy a fonák oldala nézzen felfelé.

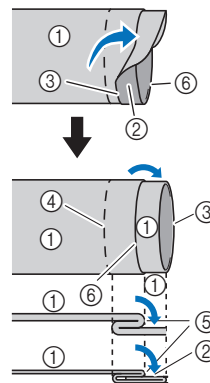

① A textília fonák oldala  
② A textília színe  
③ Textil széle  
④ Szegély kívánt széle  
⑤ Tűzési pont  
⑥ Tűzés

<Vastag textil>

<Normál textil>

<Oldalnézet>

**6** Szerelje fel az „R” vaköltésvarró talpat.



**7** Válassza ki az öltést.

Öltés	Sz.		
	80 öltéses	60 öltéses	50 öltéses
	21	19	18
	22	20	19

• További részletekért lásd „Öltéstáblázat”, 33. oldal.

**8** A szabadkezes varrás alkalmazásához távolítsa el a síkágú tartozékot.

**9** Csúsztassa fel a varrni kívánt részt a szabad karra, ügyelve a textil megfelelő elhelyezkedésére, és kezdje el a varrást.

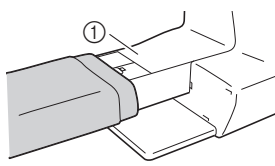

① Szabad kar

**10** Helyezze el úgy a behajtott szegélyű textilt, hogy a széle a nyomótalp-vezető mellett legyen, és engedje le a nyomótalp emelőkarját.

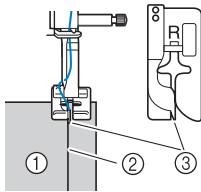

① A textil a fonák oldala  
② A szegély széle  
③ Nyomótalp-vezető

**11** Állítsa be az öltésszélességet úgy, hogy a tű kissé elérje a szegély szélét. (28. oldal)

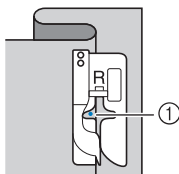

① A tű leereszkedési pontja

A tű leereszkedési pontjának váltásakor emelje meg a tűt, majd váltson öltésszélességet.

\* A tű leereszkedési pontjának finom módosításához módosítsa az öltésszélesség beállítását. (Az öltésszélesség beállítása se nem milliméterben, se nem hüvelyben történik.)

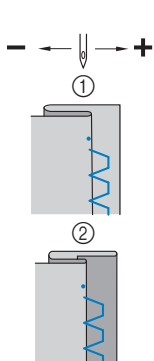

① Vastag textil  
② Normál textil

**13** Ha készen van, a varrás leállításához nyomja meg a „Start/Stop” gombot, és emelje meg a nyomótalpat és a tűt, hogy a nyomótalp alatti textilt a gép hátulja felé ki tudja húzni.

**Megjegyzés**

• A varrás után a gép hátulja felé húzza ki a textilt. Ha oldalra vagy előre húzza ki a textilt, a nyomótalp sérülhet.

**14** Távolítsa el a tűző varrást, és fordítsa úgy a textilt, hogy a színe kifelé nézzen.

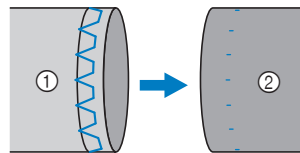

① A textil a fonák oldala  
② A textil a színe

**Gomblyuk varrás**

A gomblyuk maximális hossza kb. 28 mm (1-1/8 hüvelyk) (a gomb átmérője és vastagsága).

A gomblyukakat a nyomótalp elejétől hátrafelé kell varrni, az alábbi ábra szerint.

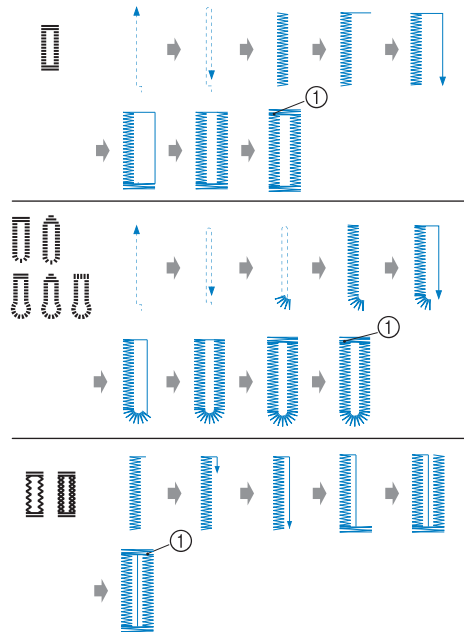

① Megerősítő öltések

**Emlékeztető**

• Rejtett szegés csak akkor varrható, ha a tű leereszkedési pontja eléri a hajtást. Ha a tű túlságosan belemegy a hajtásba, a textilt nem lehet kihajtogatni, és a textil színén megjelenő varrás túl nagy lesz, és nem lesz szép a végeredmény.

**12** A szegés hajtását a nyomótalp-vezető mellett vezetve varrjon.

A gomblyukak varrásához használt „A” gomblyukvarró alkatrészeinek a neveit az alábbiakban mutatjuk.

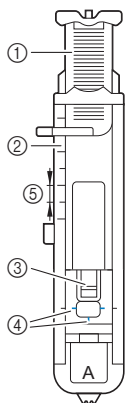

- ① Gombvezető lemez
- ② Nyomótalp skála
- ③ Nyomótalp tuskéje
- ④ Jelzések a gomblyuk-talpon
- ⑤ 5 mm (3/16 hüvelyk)

**Megjegyzés**

- A gomblyukak megvarrása előtt a munkájához használt textil egy darabján ellenőrizze próbagomblyuk varrásával az öltéshosszt és -szélességet.

**1 Jelölje be krétával a gomblyuk helyét és hosszát a textilen.**

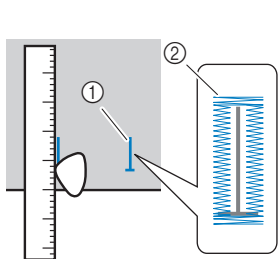

- ① Jelölés a textilen
- ② Gomblyuk varrás

**2 Húzza le a gombvezető lemezt az „A” gomblyukvarró talpról, majd helyezze be a gomblyukon átdugandó gombot.**

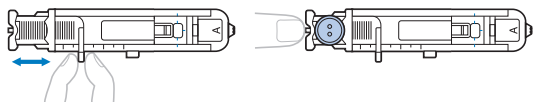

**Ha a gomb nem fér be a gombvezető lemezbe**

Adja össze a gomb átmérőjét és vastagságát, majd állítsa be a lemezt a számított hosszra. (A nyomótalp skáláján a jelzések közti távolság 5 mm (3/16 hüvelyk).)

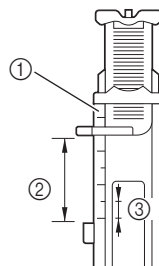

- ① Nyomótalp skála
- ② Gomblyuk hossza (a gomb átmérője + vastagsága)
- ③ 5 mm (3/16 hüvelyk)

Példa: Egy 15 mm (9/16 hüvelyk) átmérőjű és 10 mm (3/8 hüvelyk) vastagságú gombnál a gombvezető lemez skáláján a kívánt beállítás 25 mm (1 hüvelyk).

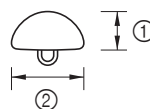

- ① 10 mm (3/8 hüvelyk)
- ② 15 mm (9/16 hüvelyk)

→ A gomblyuk mérete be van állítva.

**3 Szerelje fel az „A” gomblyukvarró talpat.**

Mielőtt az „A” gomblyukvarró talpat felszerelné, a felsőszál a nyomótalpon lévő lyukon keresztül történő átvezetésével helyezze a felsőszálat a nyomótalp alá.

**4 Válassza ki az öltést.**

Öltés	Sz.		
	80 öltéses	60 öltéses	50 öltéses
	42	39	37
	43	-	-
	44	40	38
	45	41	39
	46	42	40
	47	43	41
	48	44	-
	49	-	-

• További részletekért lásd „Öltéstáblázat”, 33. oldal.

- 5** Helyezze el úgy a textilt, hogy a gomblyuk-jelzés elülső vége a gomblyuk-talp oldalán lévő piros jelzésekhez legyen igazítva, és engedje le a nyomótalp emelőkarját.

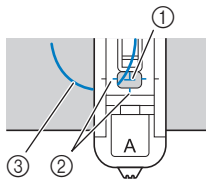

- ① Jelzés a textilen (elől)
- ② Piros jelzések a gomblyuk-talpon
- ③ Felsőszál

**Megjegyzés**

- A nyomótalp leengedésekor ne tolja a nyomótalppal szembe, különben a megerősítő rész nem megfelelő méretben lesz megvarrva.

- 6** Amennyire csak lehet, húzza le a gomblyukvarró kart.

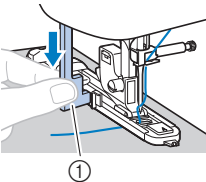

- ① Gomblyukvarró kar

A gomblyukvarró kar a pofa mögött található, a gomblyukvarró karon.

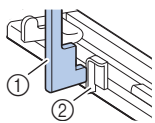

- ① Gomblyukvarró kar
- ② Pofa

- 7** Finoman fogja meg a bal kezével a felsőszál végét, majd kezdje meg a varrást.

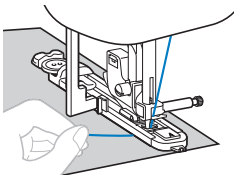

→ A varrás befejeztével a gép automatikusan megerősítő öltéseket varr, majd leáll.

- 8** Nyomja meg egyszer a (Szálvágó gomb) gombot. Emelje fel a nyomótalp emelőkarját, és vegye ki az anyagot.

**Emlékeztető**

- Amikor a szálát a gép bal oldalán található szálvágóval vagy ollóval vágja, nyomja meg a (Tűpozíció gomb) gombot, emelje meg a nyomótalpat, majd a szálak elvágása előtt húzza ki az anyagot.

- 9** Emelje fel a gomblyukvarró kart az eredeti helyzetébe.

- 10** Tűzőn gombostűt a gomblyukat lezáró megerősítő rész első oldalára, hogy ezáltal megelőzze a varrásba vágást.

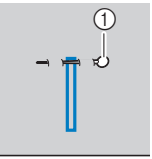

- ① Gombostű

- 11** A varrásfejtővel vágja végig a textilt a gombostű irányába, így nyissa ki a gomblyukat.

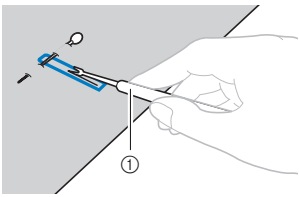

- ① Varrásfejtő

Kulcslyuk-gomblyukat varrásához a ringliző szerszámmal csináljon egy lyukat a gomblyuk kerek végébe, majd a varrásfejtővel nyissa fel a gomblyukat.

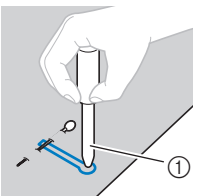

- ① Ringliző szerszám

- A ringliző szerszám használatakor a textil kilyukasztása előtt helyezzen papírt vagy más védőréteget a textil alá.

**⚠ VIGYÁZAT**

- Amikor a varrásfejtővel kivágja a gomblyukat, ne tartsa a kezét a vágás irányába, különben megsérülhet, ha az eszköz megszalad.
- A varrásfejtőt használja kizárólag a rendeltetése szerint.

- Gomblyukvarrás rugalmas (sztreccs) anyagokra**  
Ha rugalmas (sztreccs) anyagokra varr gomblyukat, használjon paszományszínórt.

- 1** Hurkolja a paszományszínórt az „A” gomblyukvarró talpra, ahogy a kép mutatja.

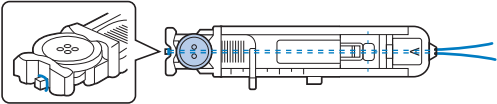

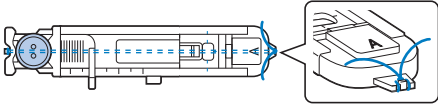

- 2** A szál befekszik a hornyokba, majd lazán kösse meg.



**3** Szerelje fel az „A” gomblyukvarró talpat.

**4** Válasza ki az öltést.

Öltés	Sz.		
	80 öltéses	60 öltéses	50 öltéses
	45	41	39
	46	42	40

• További részletekért lásd „Öltéstáblázat”, 33. oldal.

**5** Állítsa be az öltésszélességet a zsinór vastagságának megfelelően.

**6** Engedje le a nyomótalp emelőkarját és a gomblyukvarró kart, és kezdje el a varrást.

**7** A varrás végeztével finoman húzza meg a zsinórt, hogy kiegyenesítse a laza részeket.

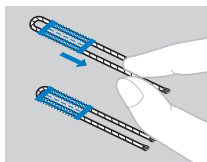

**8** Egy kézi varrótűvel húzza át a paszományzsinórt a textil fonák oldalára, és csomózza meg.

### Gombok felvarrása

A géppel fel lehet varrni gombokat. Két- vagy négylyukú gombokat lehet felvarrni.

**1** Mérje le a felvarrandó gombon lévő lyukak közti távolságot.



**2** Emelje fel a nyomótalp emelőkarját, majd csúsztassa a gép aljának hátulján található anyagvábbító helyzetkapcsolót  helyzetbe (a gép hátulja felől nézve balra).

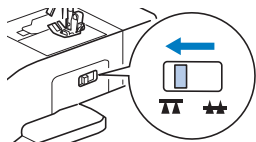

→ Az anyagvábbítók leengedett állapotban vannak.

**3** Szerelje fel az „M” gombvarró talpat.

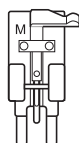

**4** Válasza ki az öltést.

Öltés	Sz.		
	80 öltéses	60 öltéses	50 öltéses
	07	07	07

- További részletekért lásd „Öltéstáblázat”, 33. oldal.
- Tekintettel arra, hogy a szál vége később meg lesz csomóztatva, ne állítsa be a gépet programozott szálvágásra.

**5** Állítsa be úgy az öltésszélességet, hogy megfeleljen a gombon lévő lyukak közti távolságnak.

**6** Helyezze el a gombot oda, ahova varrva lesz, majd engedje le a nyomótalp emelőkarját.

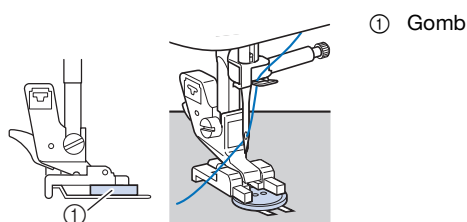

- Négylyukú gombok varrásakor először az Önhöz közelebbi két lyukat varrja meg. Ezután csúsztassa úgy a gombot, hogy a tű áthaladjon a gép hátulja felőli két lyukon keresztül, majd ugyanígy varrja meg őket.

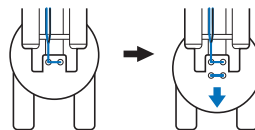

**7** Forgassa el a kézikereket maga felé (az óramutató járásával ellentétesen), és ellenőrizze, hogy a tű megfelelően áthalad-e a két gomblyukon.

Ha úgy tűnik, hogy a tű el fogja érni a gombot, újra mérje le a felvarrandó gombon lévő lyukak közti távolságot. A gombon lévő lyukak közti távolságnak megfelelően állítsa be az öltésszélességet.

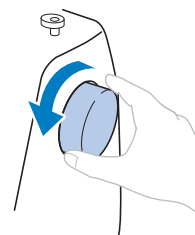



### VIGYÁZAT

- Varrás közben figyeljen oda, hogy a tű ne ütközzön a gombba, mert ezáltal a tű eltörhet vagy elgörbülhet.

**8 Varrjon körülbelül 10 öltést kis sebességgel.**

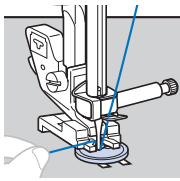
Állítsa a varrássebesség-szabályozót balra (úgy, hogy a sebesség lassú legyen).



- Ne nyomja meg a  (Szálvágó gomb) gombot.

**9 Ollóval vágja el a felső és az alsó orsó szálát a varrás elejénél.**

A varrás végén a felsőszálát húzza át a textil fonák oldalára, és csomózza össze az alsó orsó szálával.

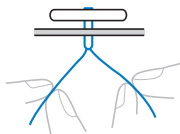

**10 Ha végezt a gomb felvarrásával, csúsztassa az anyagtovábbító helyzetkapcsolót  helyzetbe (a gép hátulja felől nézve jobbra), és fordítsa el a kézikereket az anyagtovábbítók felemeléséhez.**

**Emlékeztető**

- A varrást elkezdve az anyagtovábbítók felemelkednek.

**Gombvarrószer gombhoz illesztése**

Gomb gombvarrószerrel való varrásához illesse a gombot a textilhez úgy, hogy hézag legyen közöttük, majd csévélje fel kézzel a szálát. Ez biztosan rögzíti a gombot.

**1 Helyezze a gombot az „M” gombvarró talpba, majd húzza a szárkart maga felé.**

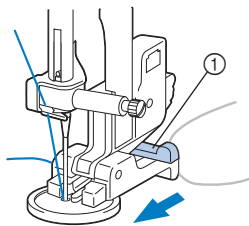

① Szárkar

**2 A varrás végeztével bő ráhagyással vágja el a felsőszálát, tekerje a szál köré a gomb és a textil között, majd csomózza a felsőszálhoz, az öltés kezdeténél.**

A varrás végén és elején csomózza össze az alsó orsó és felsőszál végeit a textil fonák oldalán.

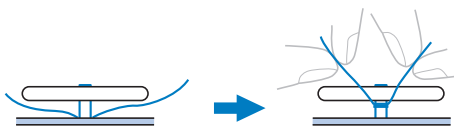

**3 Vágja le a maradék szálát.**

**Cipzár bevarrása**

**■ Középre igazított cipzár behelyezése**

Az öltést az egymással szemközt illesztett mindkét textil darabon végrehajtja a gép.

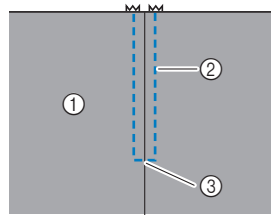

- ① A textilá színe
- ② Öltések
- ③ A cipzárnnyílás vége

**1 Szerelje fel a „J” cikcakk talpat.**

**2 Varrjon egyenes öltéseket a cipzár nyílásáig.**

A textil színével egymás felé nézve a cipzár nyílásának elérése után varrjon visszafele öltéseket.

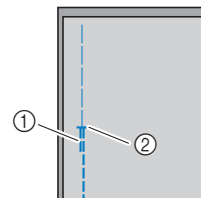

- ① Visszafele öltések
- ② A cipzárnnyílás vége

**3 Tűző öltéssel folytassa a varrást a textil széléig.**

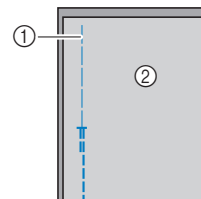

- ① Tűző öltés
- ② A textilá fonák oldala

**4 A textil fonák oldalán simítsa szét a ráhagyást.**

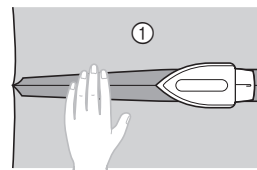

- ① A textilá fonák oldala

**5 Igazítsa a varráshoz a cipzár közepét, majd tűzze a cipzár a ráhagyáshoz, a helyére.**

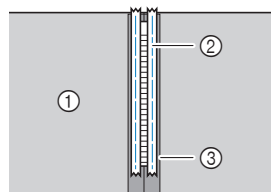

- ① A textilá fonák oldala
- ② Tűző öltés
- ③ Cipzár

**6** Távolítson el kb. 5 cm-t (2 hüvelyk) a tűzés külső végéről.

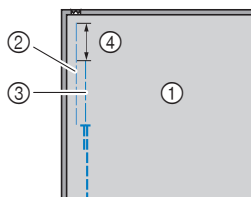

- ① A textilja fonák oldala
- ② Cipzár tűzése
- ③ Külső tűzés
- ④ 5 cm (2 hüvelyk)

**7** Szerelje fel a nyomótalp tartót az „I” cipzárvarró talp jobb oldali tuskéjére.

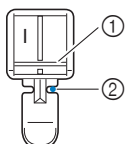

- ① Jobbra oldali túske
- ② A tű leereszkedési pontja

**8** Válassza ki az öltést.

Öltés	Sz.		
	80 öltéses	60 öltéses	50 öltéses
	03	03	03

• További részletekért lásd „Öltéstáblázat”, 33. oldal.

**! VIGYÁZAT**

- Az „I” cipzárvarró talp használatakor válassza ki az egyenes öltést (középső tűállás), lassan forgassa el maga felé a kézikereket (az óramutató járásával ellentétesen), és ellenőrizze, hogy a tű nem érintkezik-e a nyomótalppal. Ha más öltés van kiválasztva, vagy ha a tű eléri a nyomótalpat, akkor a tű elgörbülhet vagy eltörhet.

**9** Rávarrás a cipzár körül.

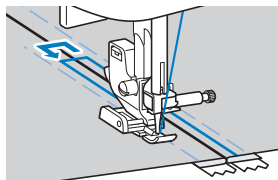
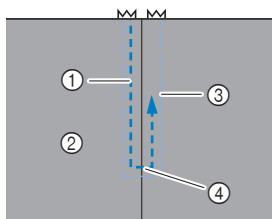

- ① Öltések
- ② A textilja színe
- ③ Tűző öltés
- ④ A cipzárníylás vége

**! VIGYÁZAT**

- Varrás közben figyeljen oda, hogy a tű ne ütközzön a cipzárhoz, mert ezáltal a tű eltörhet vagy elgörbülhet.

**Emlékeztető**

- Ha a nyomótalp hozzáér a cipzár csúszkájához, hagyja a tűt leengedve (a textilben), és emelje meg a nyomótalpat. Miután úgy mozgatta el a csúszkát, hogy ne érjen a nyomótalpához, engedje le a nyomótalpat és folytassa a varrást.

**10** Távolítsa el a tűző öltést.

**Rátétek, patchwork és steppelés**

**■ Rátét-öltés**

- 1** A textil biztosításához tűzze vagy ragassza a rátétet az alapanyaghoz.

**! Megjegyzés**

- Ha ragasztót használ a rátét a textilen tartásához, ne vigyen fel ragasztót olyan helyekre, ahol varmi fog a géppel. Ha ragasztó ragad a tűhöz vagy az orsókhoz, a gép károsodhat.

- 2** Szerelje fel a „J” cikcakk talpat.

- 3** Válassza ki az öltést.

Öltés	Sz.		
	80 öltéses	60 öltéses	50 öltéses
	18	16	16
	19	17	-
	23	21	20
	24	22	21

• További részletekért lásd „Öltéstáblázat”, 33. oldal.



- 4** Forgassa el a kézikereket maga felé (az óramutató járásával ellentétesen), és kezdje el a varrást a rátét szélé mentén, vigyázva, hogy a tű a rátét körül ereszkedjen le.

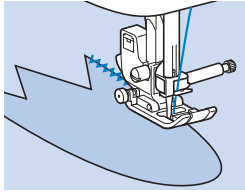

A sarkok körüli varráskor állítsa le a gépet úgy, hogy a tű a rátétén kívül, a textilben legyen, emelje fel a nyomótalp emelőkarját, és forgassa el úgy a textilt a varrásirány-váltáshoz szükséges irányba.

**■ Patchwork (bolondos foltvarrás)**

- 1** Hajtsa be a felső textil darab szélét, és tegye az alsó darabra.
- 2** Szerelje fel a „J” cikcakk talpat.
- 3** Válassza ki az öltést.

- Az alább mutatott öltések példák. Válassza ki a kívánt öltést.

Öltés	Sz.		
	80 öltéses	60 öltéses	50 öltéses
	18	16	16
	27	25	24
	28	26	25
	29	27	26

- További részletekért lásd „Öltéstáblázat”, 33. oldal.

- 4** Varrja össze a két textil darabot, úgy, hogy az öltésminta mindkét darabon átnyúljon.

Szükség esetén használjon gombostűket.

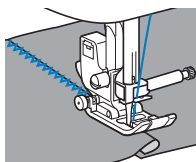

**⚠ VIGYÁZAT**

- Ne varrjon a gombostűkön át.

**■ Illesztés**

Két textil darab összevarrását „illesztés”-nek nevezzük. A textil darabokat 6,5 mm-es (1/4 hüvelyk) ráhagyással kell kivágni.

Varrjon egyenes öltésű illesztést a nyomótalp jobb vagy bal oldalától számított 6,5 mm-re (1/4 hüvelyk).

- 1** Tűzze fel vagy gombostűzze be az összeillesztendő textil ráhagyását.
- 2** Szerelje fel a „J” cikcakk talpat.
- 3** Válassza ki az öltést.

Öltés	Sz.		
	80 öltéses	60 öltéses	50 öltéses
	15	14	14

- További részletekért lásd „Öltéstáblázat”, 33. oldal.

- 4** A textil szélét a nyomótalp oldalán vezetve varrjon.

**Jobbra igazított ráhagyás**

Igazítsa a textil szélét a nyomótalp jobb oldalához, állítsa az öltésszélességet 5,5 mm-re (7/32 hüvelyk), és varrjon az öltéssel.

① 6,5 mm (1/4 hüvelyk)

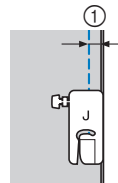

**Balra igazított ráhagyás**

Igazítsa a nyomótalp bal oldalát a textil széléhez, állítsa az öltésszélességet 1,5 mm-re (1/16 hüvelyk), és varrjon az öltéssel.

① 6,5 mm (1/4 hüvelyk)

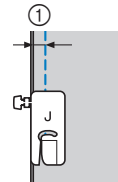

**Emlékeztető**

- A ráhagyás szélességének (tűállás) megváltoztatásához módosítsa az öltésszélességet. További részletekért lásd „Az öltésszélesség beállítása”, 28. oldal és „Varrás egyenletes ráhagyással”, 29. oldal.

## ■ Steppelés

A felső és alsó textilek rétegelt összevarrását „steppelés”-nek hívják. A steppelések egyszerűen megvarrhatók felső anyagtovábbító talppal\* és öltésvezetővel\*.

\* Ezek a tételek külön megvásárolhatók, vegye fel a kapcsolatot a hivatalos Brother kereskedővel.

### ⚡ Megjegyzés

- A felső anyagtovábbító talp használatakor kézzel fűzze be a tűt, vagy csak a tű tűbefűzővel való befűzése után szerelje fel a felső anyagtovábbító talpat.
- A steppeléshez 90/14 méretű háztartási varrógéptűt használjon.
- A felső anyagtovábbító talp csak egyenes vagy cikcakk öltésmintákkal használható. Ne varrjon visszafele öltéseket a felső anyagtovábbító talppal.
- A felső anyagtovábbító talppal való varráskor lassú és közepes közötti sebességgel varrjon.
- A felső anyagtovábbító talp használatakor a munkájához használt textil egy darabján próbálja ki a varrást.

1 Tűzze fel a steppeléshez használandó textilt.

2 Távolítsa el a nyomótalpat és a nyomótalp tartót.

- További részletekért lásd „A nyomótalp tartó eltávolítása és felszerelése”, 22. oldal.

3 Akassza a felső anyagtovábbító talp csatlakoztató villáját a tű szorítócsavarjára.

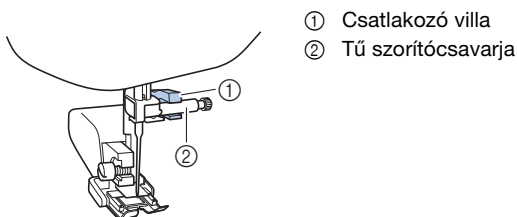

4 Engedje le a nyomótalp emelőkarját, majd feszítse meg a nyomótalp tartó csavart a csavarhúzóval.

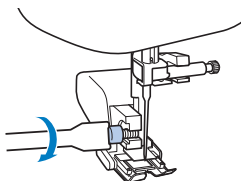

## ⚠ VIGYÁZAT

- Biztosan húzza meg a csavarokat a csavarhúzóval, különben a tű hozzáérhet a nyomótalpához, amitől elgörbülhet vagy eltörhet.
- A varrás megkezdése előtt lassan forgassa el a kézikereket saját maga felé (az óramutató járásával ellentétesen) és ellenőrizze, hogy a tű nem ér-e a nyomótalpához. Ha a tű eléri a nyomótalpat, akkor elgörbülhet, vagy eltörhet.

5 Válasza ki az öltést.

Öltés	Sz.		
	80 öltéses	60 öltéses	50 öltéses
	04	04	04
	18	16	16

- További részletekért lásd „Öltéstáblázat”, 33. oldal.

6 Tegye az egyik kezét a nyomótalp oldalára, és vezesse egyenletesen a textilt varrás közben.

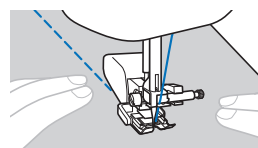

Az öltésvezető használata (külön kapható)

Az öltésvezető használatával párhuzamos, egyenes távolságú öltéseket varrhat.

1 Helyezze az öltésvezető szárát a felső anyagtovábbító talp vagy a nyomótalp tartó hátán lévő lyukba.

Felső anyagtovábbító talp

Nyomótalp tartó

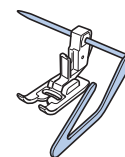

2 Igazítsa úgy az öltésvezető szárát, hogy a vezető a már megvarrt varráshoz igazodjon.

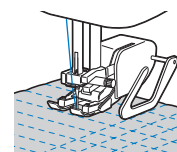

## ■ Szabad mozgású steppelés

Javasoljuk, hogy csatlakoztassa a pedált, és egyenletes sebességgel varrjon. A varrás sebességét a gép varrássebesség-beállítójával állíthatja be.

# ⚠ VIGYÁZAT

- Szabad mozgású steppeléssel állítsa be úgy a textil behúzásának sebességét, hogy az megfeleljen a varrási sebességnek. Ha a textil mozgása gyorsabb, mint a varrási sebesség, a tű eltörhet vagy más sérülés keletkezhet.

Az öltésvezető (tűző) talp\* cikcakk- vagy díszítőöltések szabad mozgású öltésvezetésére vagy egyenletlen vastagságú textilen lévő egyenes vonalak szabad mozgású steppelésére használható.

\* Ezek a tételek külön megvásárolhatók, vegye fel a kapcsolatot a hivatalos Brother kereskedővel.

### ☐ Öltésvezető (tűző) talp

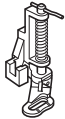

- 1 Csúsztassa a gép aljának hátulján található anyagtovábbító helyzetkapcsolót **▲▲** helyzetbe (a gép hátulja felől nézve balra).

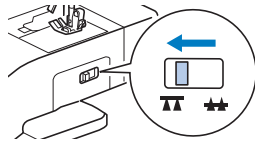

→ Az anyagtovábbítók leengedett állapotban vannak.

- 2 Válassza ki az öltést.

Öltés	Sz.		
	80 öltéses	60 öltéses	50 öltéses
	04	04	04
	18	16	16

• További részletekért lásd „Öltéstáblázat”, 33. oldal.

- 3 Távolítsa el a nyomótalp tartót.

• További részletekért lásd „A nyomótalp tartó eltávolítása és felszerelése”, 22. oldal.

- 4 Szerelje fel az öltésvezető (tűző) talpat úgy, hogy az öltésvezető (tűző) talp tüskéjét a tű szorítócsavarja fölé helyezze, és az öltésvezető (tűző) talp bal alsó oldalát a nyomótalphez igazítsa.

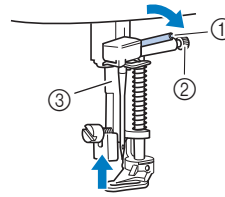

- 1 Gombostű
- 2 Tű szorítócsavarja
- 3 Nyomótalp

### 💡 Megjegyzés

- Győződjön meg arról, hogy a öltésvezető (tűző) talp nem billeg.

- 5 A jobb kezével tartsa egy helyben az öltésvezető (tűző) talpat, és a csavarhúzóval bal kézzel húzza meg a nyomótalp tartó csavart.

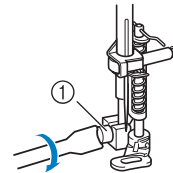

- 1 Nyomótalp tartó csavar

# ⚠ VIGYÁZAT

- A mellékelt csavarhúzóval biztonságosan húzza meg a csavarokat, különben a tű az öltésvezető (tűző) talphoz érhet, amitől elgörbülhet vagy eltörhet.

- 6 Két kézzel feszítse ki a textilt, és állandó sebességgel mozgassa a textilt, hogy egyenletes, kb. 2,0-2,5 mm (1/16-3/32 hüvelyk) hosszú öltéseket varrjon.

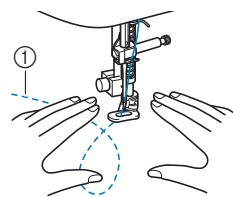

- 1 Öltés

- 7 Ha végezt, csúsztassa az anyagtovábbító helyzetkapcsolót **▲▲** helyzetbe (a gép hátulja felől nézve jobbra), és fordítsa el a kézikereket az anyagtovábbítók felemeléséhez.

## Egyéb varrásalkalmazások

### ■ Rugalmas rögzítés

Ha egy ruhadarab mandzsettájához vagy derekához gumiszalagot rögzít, a végső méretek a gumiszalag méretei lesznek. Ezért fontos, hogy megfelelő hosszúságú gumiszalagot használjon.

#### 1 Tűzze a gumiszalagot a textilra fonák oldalára.

Tűzze a gumiszalagot néhány ponton a textilhez, úgy, hogy a szalag egyenletesen legyen elhelyezve a textilen.

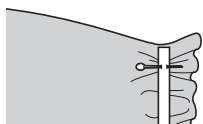

#### 2 Szerelje fel a „J” cikcakk talpat.

#### 3 Válassza ki az öltést.

Öltés	Sz.		
	80 öltéses	60 öltéses	50 öltéses
	10	09	09

• További részletekért lásd „Öltéstáblázat”, 33. oldal.

#### 4 A gumiszalag textilhez történő varrása közben húzza ki a szalagot a textillel egy hosszúságúra.

Miközben a bal kezével nyomótalp mögé húzza a textilt, a jobb kezével húzza a textilt a nyomótalp elejéhez legközelebb lévő gombostűhöz.

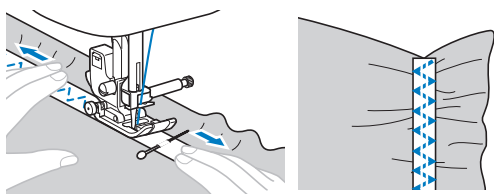

## ⚠ VIGYÁZAT

- Varrás közben figyeljen oda, hogy a tű ne ütközzön gombostűbe, mert ezáltal a tű eltörhet vagy elgörbülhet.

### ■ Megerősítő részek varrása

A megerősítő részeket a megterhelésnek kitett részek, pl. zsebsarkak vagy nyílások megerősítésére használjuk.

A zsebsarkak megerősítő részeinek varrása az alábbiakban olvasható.

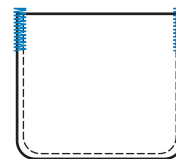

#### 1 Határozza meg a megerősítő rész kívánt hosszát.

Állítsa az „A” gomblyukvarró talpon található gombvezető lemezt a kívánt hosszúságúra. (A nyomótalp skáláján a jelzések közti távolság 5 mm (3/16 hüvelyk).)

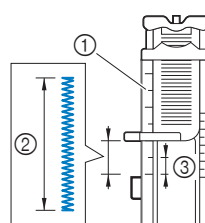

- ① Nyomótalp skála
- ② Megerősítő rész hossza
- ③ 5 mm (3/16 hüvelyk)

- Legfeljebb 28 mm (1-1/8 hüvelyk) hosszúságú megerősítő rész varrható fel.

#### 2 Szerelje fel az „A” gomblyukvarró talpat.

Mielőtt az „A” gomblyukvarró talpat felszerelné, a felsőszál a nyomótalpon lévő lyukon keresztül történő átvezetésével helyezze a felsőszálat a nyomótalp alá.

#### 3 Válassza ki az öltést.

Öltés	Sz.		
	80 öltéses	60 öltéses	50 öltéses
	50	45	42

• További részletekért lásd „Öltéstáblázat”, 33. oldal.

#### 4 Helyezze el úgy a textilt, hogy a zseb nyílása Ön felé nézzen, majd engedje le a nyomótalp emelőkarját, úgy, hogy a tű 2 mm-rel (1/16 hüvelyk) a zseb nyílása előtt ereszkedjen le.

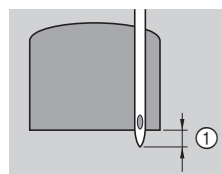

- ① 2 mm (1/16 hüvelyk)

#### 5 Amennyire csak lehet, húzza le a gomblyukvarró kart.

#### 6 Finoman fogja meg a bal kezével a felsőszál végét, majd kezdje meg a varrást.

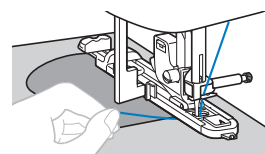

- 7 A varrás befejeztével emelje fel a nyomótalp emelőkarját, vegye ki a textilt, és vágja el a cérnát.
- 8 Emelje fel a gomblyukvarró kart az eredeti helyzetébe.

### ■ Nyaláboló öltés

A nyitott varráson keresztüli varrást „nyaláboló öltés”-nek nevezzük. Blúzokon és gyerekruhákon szokták használni. Ez az öltés vastagabb cérnával még dekoratívabb.

- 1 A varrás után vasalja le a két textil darab szélét.
  - 2 Tűzze hozzá a két textil darabot körülbelül 4 mm (3/16 hüvelyk) távolságra egymástól egy réteg vékony papírhoz, vagy vízben oldható stabilizáléhoz.
- Ha egy vékony papírlap vagy vízben oldható stabilizáló középre egy vonalat rajzol, könnyebb a varrás.

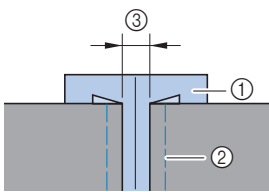

- 1 Vékony papír, vagy vízben oldható stabilizáló
- 2 Tűző öltés
- 3 4 mm (3/16 hüvelyk)

- 3 Szerelje fel a „J” cikcakk talpat.
- 4 Válassza ki az öltést.

Öltés	Sz.		
	80 öltéses	60 öltéses	50 öltéses
	31	29	28
	32	30	29

• További részletekért lásd „Öltéstáblázat”, 33. oldal.

- 5 Állítsa az öltésszélességet 7,0 mm-re (1/4 hüvelyk).
- 6 Varráskor igazítsa úgy a darabot, hogy a nyomótalp közepe a két darab textil közötti jelölést kövesse.

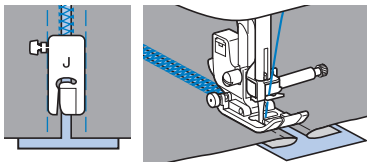

- 7 A varrás befejeztével távolítsa el a papírt és a tűző öltéseket.

### ■ Csipkéző öltés

A kagylószerű, hullámzó, ismétlődő öltésmintát „csipkézés”-nek nevezik. Blúzok gallérján és különböző munkák széleinek a díszítésére használják.

- 1 Szerelje fel az „N” monogramvarró talpat.
- 2 Válassza ki az öltést.

Öltés	Sz.		
	80 öltéses	60 öltéses	50 öltéses
	26	24	23

• További részletekért lásd „Öltéstáblázat”, 33. oldal.

- 3 Varrjon végig a textil széle mentén, vigyázva, hogy ne varrjon bele a textil szélébe.

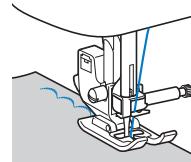

- 4 Vágja le a maradékot a varrás mellett.

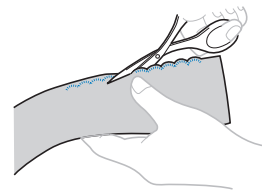

• Vigyázzon, nehogy belevágjon a varrásba.

### ■ Redős öltés

Az összehúzásokon végzett öltéses vagy hímzéses díszítőöltéseket „redős öltések”-nek nevezzük. Blúzok és mandzsetták elejének a díszítésére használják.



A redős öltések textúrát és rugalmasságot kölcsönöznek a textilnek.

- 1 Szerelje fel a „J” cikcakk talpat.
- 2 Válassza ki az egyenes öltést, majd állítsa az öltéshosszt 4,0 mm-re (3/16 hüvelyk), és lazítsa meg a szálfeszességet.
- 3 1 cm (3/8 hüvelyk) távolságokra varrjon párhuzamos öltéseket, majd húzza meg az alsó orsó szálát, hogy összehúzásokat kapjon.

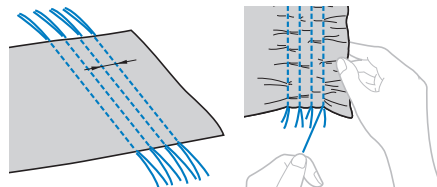
Vasalással simítsa ki az összehúzásokat.



4 Válasza ki az öltést.

Öltés	Sz.		
	80 öltéses	60 öltéses	50 öltéses
	30	28	27
	31	29	28
	32	30	29

• További részletekért lásd „Öltéstáblázat”, 33. oldal.

5 Varrjon az egyenes öltések közé, és húzza ki az egyenes öltések szálját.

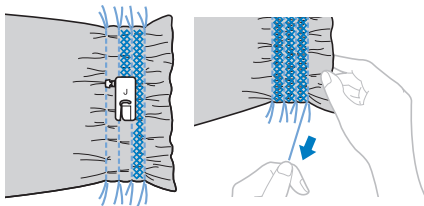

■ Kagylószegély öltés

A kagylóalakú összehúzásokat „kagylószegély”-eknek hívják. Vékony textilből készült szegélyek, blúzok és mandzsetták elejének a díszítésére használják.

1 Rajzoljon egyenlő távolságú vonalakat a szél mentén, majd hajtogassa be a textilt a vonalak mentén.

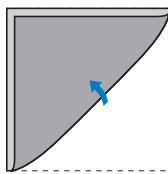

2 Szerelje fel a „J” cikcakk talpat.

3 Válaszon ki egy öltést, majd növelje a szálfeszességet.

Öltés	Sz.		
	80 öltéses	60 öltéses	50 öltéses
	25	23	22

• További részletekért lásd „Öltéstáblázat”, 33. oldal.

4 Varrás közben figyeljen, hogy a tű kicsivel a textil szélén túl ereszkedjen le.

Egyesével hajtogassa be a textilt a vonal mentén, majd varrja meg.

① A tű leereszkedési pontja

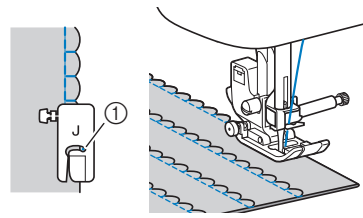

5 A varrás befejeztével távolítsa el a textilt. Hajtogassa ki a textilt, majd vasalja le a kagylókat egy irányba.



■ Összevarrás

A díszítő áthidaló öltéseket összevarrt textilek ráhagyásán át lehet varrni. Bolondos foltvarrásnál ezt a beállítást kell használni.

1 Szerelje fel a „J” cikcakk talpat.

2 Varrja össze a két textil darab színét, majd nyissa szét a ráhagyásoknál.

3 Válasza ki az öltést.

Öltés	Sz.		
	80 öltéses	60 öltéses	50 öltéses
	27	25	24
	28	26	25
	29	27	26

• További részletekért lásd „Öltéstáblázat”, 33. oldal.

4 Fordítsa meg a textilt, úgy, hogy a színe legyen fölfelé, majd a nyomótalpat a varráshoz igazítva varrjon rá a varrásra.

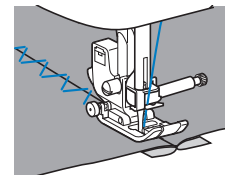

## ■ A ikertű használata

Az ikertűvel két párhuzamos vonalat varrhat ugyanazon öltéssel, két különböző szállal. Mindkét felsőszálnak ugyanolyan vastagnak és minőségűnek kell lennie.

### ⚠ VIGYÁZAT

- Mindig az ikertűt (2/11 tű, tartozék kód: X59296-121) használja, soha ne használja a tűbefűzőt az ikertűvel. Egyéb esetben a tű eltörhet, vagy a gép károsodhat.

#### 1 Tegye be az ikertűt.

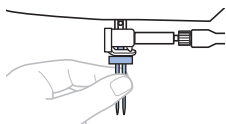

- Az tű beszerelésével kapcsolatos további részletekért lásd „A tű cseréje”, 20. oldal.

#### 2 Vezesse végig az első felsőszálát a tűtartó rúd szálvezetője mögött.

- További részletekért lásd az 1–10 lépést itt: „Felsőszál befűzése”, 15. oldal.

#### 3 Kézzel fűzze be a bal oldali tűbe az első felsőszálát.

Fűzze be a szálát a tű fokán, előlről hátrafelé.

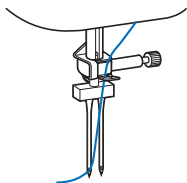

#### 4 Tegye be az extra orsótűskét a gép tetején lévő lyukba és tegye az szál orsóját az extra orsótűskére.

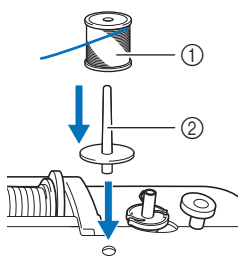

- ① Cénaorsó
- ② Extra orsótűske

#### 5 Fűzze át a gépen a második felsőszálát. A szál a tűtartó rúd szálvezetője mögött történő átvezetése nélkül, kézzel fűzze át a jobb tűn a második felsőszálát.

Fűzze be a szálát a tű fokán, előlről hátrafelé.

- ① Tűtartó rúd szálvezetője

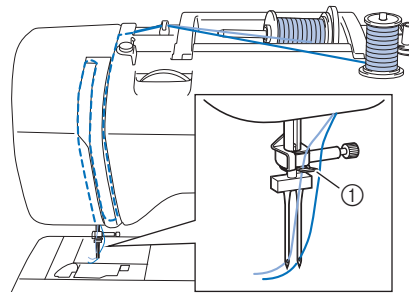

#### 6 Szerelje fel a „J” cikcakk talpat.

- A nyomótalp cseréjével kapcsolatos további részletekért lásd „A nyomótalp kicserélése”, 21. oldal.

### ⚠ VIGYÁZAT

- Ikertű használata esetén feltétlenül szerelje fel a „J” cikcakk talpat.

#### 7 Kapcsolja be a gépet.

#### 8 Válasza ki az öltést.

- Az öltésválasztékot itt találja: „A varrás alapjai”, 23. oldal.
- Az ikertűvel varrható varrásokat itt találja: „Öltéstáblázat”, 33. oldal. Szatén öltésminta kiválasztása esetén is varrhat ikertűvel. Ebben az esetben „J” cikcakk talpat használjon.

### ⚠ VIGYÁZAT

- Az ikertű használata esetén feltétlenül válasszon megfelelő öltést, különben a tű eltörhet, vagy a gép károsodhat.



- 9 **Állítsa be a gépet az ikertű használatára.**  
Nyomja meg a gombot (Tűüzemmód-választó gomb).

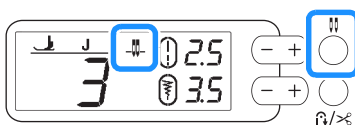

→ Az ikertű-mód ki lett választva.

## VIGYÁZAT

- Az ikertű használata esetén feltétlenül válassza ki az ikertű beállítást, különben a tű elgörbülhet, vagy a gép károsodhat.

- 10 Kezdje el a varrást.

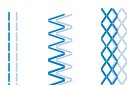

## VIGYÁZAT

- Ne próbálja meg megfordítani a textilt, miközben az ikertű le van engedve a textilre, különben a tű eltörhet, vagy a gép károsodhat.
- Ha az öltések egymásba csúsznak, használja az „N” monogramvarró talpat vagy rögzítsen stabilizáló anyagot.

### ■ Azsúróltés

Szárnyas tűvel történő varrás esetén a tűlyukak nagyobbak lesznek, így csipkeszerű díszítőöltés jön létre. Ezt szegélyek és terítők díszítésére használjuk, a sima szövésű textileken kívül vékony vagy közepes súlyú textíliákon is.

- 1 Tegye be a szárnyas tűt.



- Használjon 130/705H 100/16 szárnyas tűt.
- Az tű beszerelésével kapcsolatos további részletekért lásd „A tű cseréje”, 20. oldal.
- A tűbefűző nem használható a szárnya tűvel, mert ezáltal a gép károsodhat. Kézzel fűzze be a szálát a tű fokán, előlről hátrafelé.

- 2 Szerelje fel az „N” monogramvarró talpat.

- 3 Válassza ki az öltést.

Öltés	Sz.		
	80 öltéses	60 öltéses	50 öltéses
	37	35	34
	38	36	35
	40	37	36
	41	38	-

- További részletekért lásd „Öltéstáblázat”, 33. oldal.

## VIGYÁZAT

- Szárnyas tűvel való varrás esetén válasszon 6,0 mm-es (15/64 hüvelyk) vagy kisebb öltésszélességet, különben a tű elgörbülhet vagy eltörhet.
- Miután beállította az öltésszélességet, lassan forgassa el a kézikereket saját maga felé (az óramutató járásával ellentétesen) és ellenőrizze, hogy a tű nem ér-e a nyomótalpához. Ha a tű eléri a nyomótalpat, akkor elgörbülhet, vagy eltörhet.

- 4 Kezdje el a varrást.

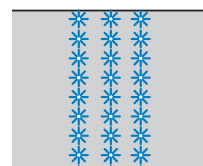

## Kiigazítások végzése

Előfordulhat, hogy az öltésmintája a textil típusa vagy vastagsága, a használt stabilizáló anyag, a varrási sebesség stb. miatt gyengén sikerül. Ha nem sikerül jól a varrás, varrjon próbaöltéseket ugyanolyan körülmények között, mintha az igazi varrást végezné. Ha az öltésminta az alábbi öltésminta alapján történő kiigazítások elvégzése után sem sikerül jól, minden öltésmintához külön-külön végezze el a kiigazításokat.

### Emlékeztető

- A  (steppelő pontozó öltéshez), díszítőöltéshez, díszítő szatén öltésekhez, szatén öltésekhez és keresztöltésű öltésekhez végezhet kiigazításokat. A beépített öltésmintákkal kapcsolatos további részletekért lásd „Öltéstáblázat”, 33. oldal.

**1** A megfelelő öltés  (--) kiválasztásához csavarja el az öltésminta választótárcsát.

**2** Szerelje fel az „N” monogramvarró talpat, és varrja meg az öltésmintát.

### Megjegyzés

- Használja az „N” monogramvarró talpat. Más nyomótalppal nem biztos, hogy megfelelően tudja elvégezni a kiigazításokat.

**3** Hasonlítsa össze a kész öltésmintát a megfelelő öltésminta alábbi képével.

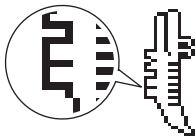

**4** Az öltéshossz beállítógombokkal állítsa be az öltésmintát.

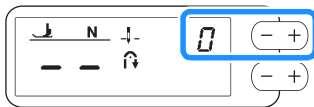

□ Ha az öltésminta össze van csúszva:  
Nyomja meg a „+” öltéshossz-gombot.

→ A megjelenő érték a gomb minden megnyomásakor nő, így az öltésminta meghosszabbodik.

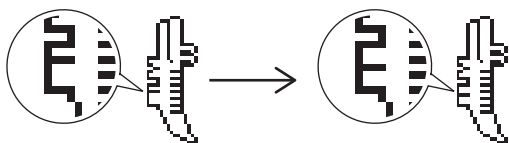

□ Ha az öltésmintán lyukak vannak:  
Nyomja meg a „-” öltéshossz-gombot.

→ A megjelenő érték a gomb minden megnyomásakor csökken, így az öltésminta lerövidül.

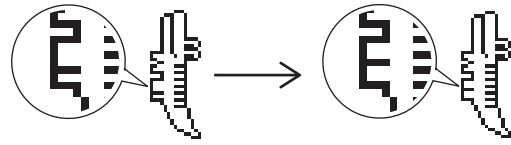

**5** Varrja meg újra az öltésmintát.

- Ha az öltésminta továbbra is gyengén sikerül, végezze el újból a kiigazítást. Addig végezze a kiigazításokat, amíg az öltésminta megfelelő nem lesz.

### Megjegyzés

- A varrsebesség-szabályozó ezzel az öltésmintával nem használható.

# 4. fejezet FÜGGELÉK

## Ápolás és karbantartás

### ⚠ VIGYÁZAT

- Húzza ki a tápkábelt a hálózathálózatról a gép tisztítása előtt, máskülönben sérülések vagy áramütés következhet be.

Ha a gép felülete piszkos, finoman áztasson be egy rongyot semleges tisztítószerbe, erősen csavarja ki, majd törölje le a gép felületét. Miután a nedves ronggyal letisztította, törölje át egy száraz ronggyal is.

Ha a képernyő piszkos, finoman törölje le egy puha, száraz ronggyal. Ne törölje le az LCD-képernyőt nedves ronggyal. Ne használjon szerves oldószereket és tisztítószereket.

### Olajozással kapcsolatos korlátozások

A gép károsodásának elkerülése érdekében azt a felhasználó nem olajozhatja.

A varrógép a megfelelő működéséhez szükséges mennyiségű kenőanyaggal gyárilag el lett látva, rendszeres kenést nem igényel.

Probléma esetén, például ha a kézikerek megszorulását vagy szokatlan zajt tapasztal, azonnal hagyja abba a gép használatát, és forduljon a hivatalos Brother márkakereskedőhöz vagy a legközelebbi Brother szakszervizhez.

### A gép tárolásával kapcsolatos óvintézkedések

Ne tárolja a gépet az alábbi körülmények között, mert a gép károsodhat, például a páralecsapódástól korrózió keletkezhet benne.

- Szélsőségesen magas hőmérsékletnek kitéve
- Szélsőségesen alacsony hőmérsékletnek kitéve
- Szélsőséges hőmérsékletváltozásoknak kitéve
- Szélsőségesen magas páratartalomnak vagy gőznek kitéve
- Tűz, fűtőberendezés vagy légkondicionáló közelében
- Kültéren vagy közvetlen napfénynek kitéve
- Szélsőségesen poros vagy olajos környezetben

#### 💡 Megjegyzés

- A gépet az élettartamának meghosszabbítása érdekében kapcsolja be és használja rendszeresen. A gép használaton kívül történő tartós tárolása csökkentheti a hatékonyságát.

### A vetélőpálya tisztítása

Ha szősz és por gyűlik össze az orsókban, romlik a varrási teljesítmény, ezért azt rendszeresen tisztítani kell.

- 1 A tű megemeléséhez nyomja meg a (Tűpozíció gomb) gombot.
- 2 Kapcsolja ki a gépet.
- 3 Húzza ki a tápkábelt a gép jobb oldalán található tápvezeték csatlakozóból.
- 4 A tű és a nyomótalp eltávolításához emelje meg a nyomótalpat.
  - További részletekért lásd „A tű cseréje”, 20. oldal és „A nyomótalp kicserélése”, 21. oldal.
- 5 Amennyiben csatlakoztatva van, távolítsa el a síkágú tartozékot.
- 6 Vegye le az alsó orsófedelet.
- 7 Tegye a jobb keze mutatóujját a túlemez burkolaton lévő retesz gombjához. Dugja a bal keze mutatóujját a túlemez burkolat hátán lévő horonyba. Dugja a bal keze hüvelykujját a túlemez burkolat elejére.

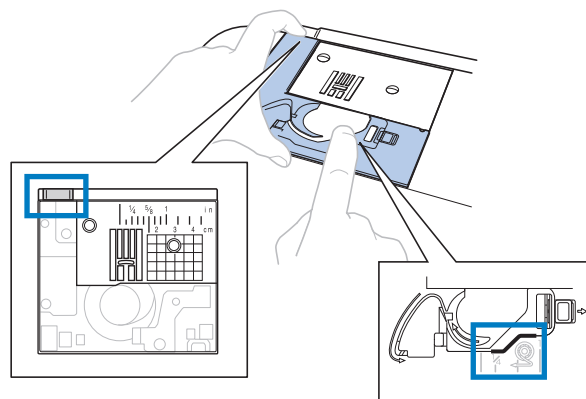

- 8 A túlemez burkolat eltávolításához csúsztassa a fedelet maga felé.

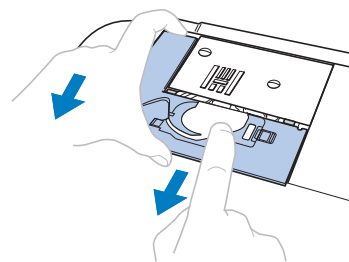

**9** Fogja meg az orsótokat, és húzza ki.

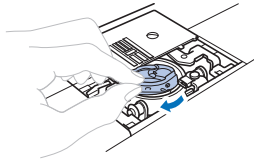

**10** Egy tisztítókefével vagy porszívóval távolítsa el a szöszt és a port a vetélpályáról és a környékéről.

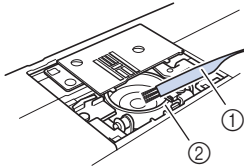

- ① Tisztítókefe
- ② Vetélpálya

- Az orsótokat tilos megolajozni.

**11** Tegye be az alsó orsótokat úgy, hogy a rajta levő ▲ jel egybeessen a gépen található ● jellel.

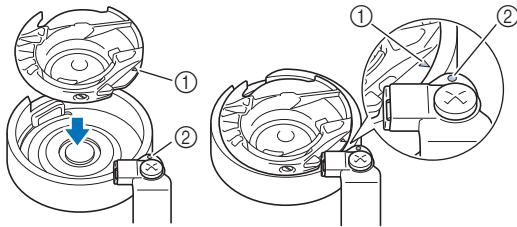

- Igazítsa össze a ▲ és ● jeleket.

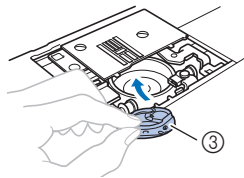

- ① ▲ jel
- ② ● jel
- ③ Orsótok

- Az orsótok beszerelése előtt ellenőrizze, hogy a jelzett pontok egybeesnek.

**12** Helyezze a tűlemez burkolat füleit a tűlemezbe, majd csúsztassa tovább a fedelet.

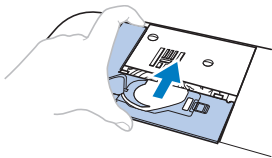

**13** Akassza vissza az alsó orsófedelelet.

## ⚠ VIGYÁZAT

- Tilos sérült, repedt orsótokat használni, ellenkező esetben megtörténhet, hogy a felsőszál összegabalyodik, a tű eltörik, vagy a varrás minősége romlik. Új orsótokért forduljon a legközelebbi hivatalos Brother márkaszervizhez.
- Ügyeljen az orsótok megfelelő behelyezésére, különben a tű eltörik.

## Hibaelhárítás

Amennyiben a gép nem működik megfelelően, tanulmányozza a lent felsorolt lehetséges problémákat, mielőtt a szervizhez fordulna.

A legtöbb problémát Ön is el tudja hárítani. Ha további segítségre lenne szüksége, a Brother Solutions Center weboldalán megtalálja a legfrissebb GYFK-kat és hibaelhárítási tippeket. Látogasson el a „ <https://s.brother/cpjah/> ” honlapra.

Ha a probléma továbbra is fennáll, keresse fel a Brother kereskedőjét vagy a legközelebbi hivatalos Brother márkaszervizt.

### ■ Gyakori hibakeresési témák

A gyakori hibakeresési témák részletes okait és orvoslását az alábbiakban találja. Mielőtt hozzánk fordulna, olvassa el ezeket.

<b>Felsőszál megfeszült</b>	57. oldal
<b>Összegubancolódtott szál a textil fonák oldalán</b>	57. oldal
<b>Nem megfelelő szálfeszesség</b>	58. oldal
<b>Textil ragadt a gépbe, és nem lehet eltávolítani</b>	59. oldal
<b>Ha a szál összegubancolódik az orsózofoglat alatt</b>	61. oldal

## Felsőszál megfeszült

### ■ Hibajelenség

- A felsőszál egyetlen, folyamatos vonalként jelenik meg.
- Az alsó orsó szál látszik a textil színéről. (Lásd az alábbi képet.)
- A felsőszál megfeszült, húzásakor kijön.
- A felsőszál megfeszült, a textilen gyűrődések jelennek meg.
- A felsőszál túl feszes, és a szálfeszesség beállítása után sem változik az eredmény.

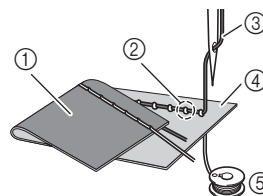

- ① A textil fonák oldala
- ② Az alsó orsó szál látszik az textil színéről
- ③ Felsőszál
- ④ A textil színe
- ⑤ Alsó orsó szál

### ■ Ok

#### Nem megfelelő alsó orsó szál-befűzés

Ha az alsó orsó szál nem megfelelően van befűzve, nem lesz megfelelő az alsó orsó szál feszessége, hanem a felsőszál felhúzásakor áthúzódik a textilen. Ezért a szál az textil színéről is látszik.

### ■ Helyreállítás/részletek ellenőrzése

Helyezze be megfelelően az alsó orsó szálát. (14. oldal)

## Összegubancolódtott szál a textil fonák oldalán

### ■ Hibajelenség

- A szál összegubancolódik az textil fonák oldalán.

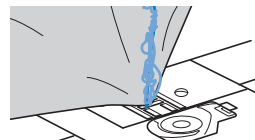

- A varrás megkezdése után zörgő hang hallatszik és nem folytatódik a varrás.
- Az textil alatt összegubancolódtott szál található az orsókban.

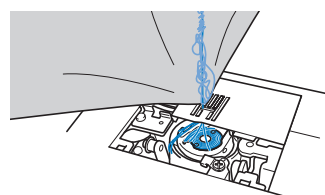

**■ Ok**

**Nem megfelelő felsőszál-befűzés**

Ha a felsőszál helytelenül van felfűzve, a textilen átvezetett felsőszálat nem lehet erőteljesen felhúzni, a felsőszál összegubancolódik az orsótokban, és ez zörgő hangot eredményez.

**■ Helyreállítás/részletek ellenőrzése**

Távolítsa el az összegubancolódott szálat, majd hozza helyre a felsőszál befűzését.

**1 Távolítsa el az összegubancolódott szálat. Ha nem lehet eltávolítani, vágja el ollóval a szálat.**

- További részletekért lásd „A vetélőpálya tisztítása”, 55. oldal.

**2 Vegye ki a gépből a felsőszálat.**

**3 Fűzze be helyesen a felsőszálat, lásd „Felsőszál befűzése”, 15. oldal.**

- Ha az alsó orsó el lett távolítva az orsótokból, az alsó orsó helyes behelyezéséhez lapozzon ehhez a részhez: „Az alsó orsó behelyezése”, 14. oldal.

**Nem megfelelő szálfeszesség**

**■ Hibajelenségek**

- 1. hibajelenség: Az alsó orsó szál látszik a textil színéről. (Lásd az alábbi képet)
- 2. hibajelenség: A felsőszál egyenes vonalként jelenik meg az textil színén.
- 3. hibajelenség: A felsőszál látszik a textil fonák oldaláról. (Lásd az alábbi képet)
- 4. hibajelenség: Az alsó orsó szál egyenes vonalként jelenik meg az textil fonák oldalán.
- 5. hibajelenség: Az textil fonák oldalán az öltések lazák vagy hurkok keletkeznek.

**□ 1. hibajelenség**

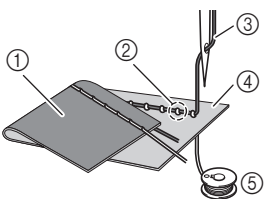

- ① A textília fonák oldala
- ② Az alsó orsó szál látszik az textil színéről
- ③ Felsőszál
- ④ A textília színe
- ⑤ Alsó orsó szál
- ⑥ A felsőszál látható az textil fonák oldaláról

**□ 3. hibajelenség**

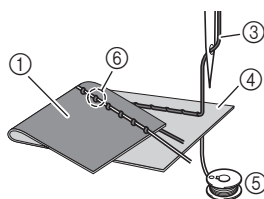

**■ Ok/helyreállítás/részletek ellenőrzése**

**□ 1. ok**

**Nem megfelelően van befűzve a szál a gépbe.**

<A fent leírt 1. és 2. hibajelenséggel>

Az alsó orsó szál befűzése nem megfelelő.

Forgassa vissza a szálfeszesség beállítótárcsáját „4”-re, majd a szálvezetés kijavításához olvassa el a „Felsőszál megfeszült”, 57. oldal fejezetet.

<A fent leírt 3. és 5. hibajelenséggel>

A felsőszál befűzése nem megfelelő.

Forgassa vissza a szálfeszesség beállítótárcsáját „4”-re, majd a felsőszál-befűzés kijavításához olvassa el a „Összegubancolódott szál a textília fonák oldalán”, 57. oldal fejezetet.

**□ 2. ok**

**Nem a textilhez megfelelő tű és szál van használatban.**

A használandó varrógéptű fajtája a varrott textil típusától és a szál vastagságától függ.

Ha nem a textilhez megfelelő tű és szál van használatban, a szálfeszesség nem lesz megfelelően beállítva, és ez a textil gyűrődéséhez vagy öltések kihagyásához vezethet.

- Ha ellenőrizni szeretné, hogy a textilhez megfelelő tű és szál van-e használatban, olvassa el a következő fejezetet: „Textil-/szál-/tűhasználat kombinációi”, 19. oldal.

**□ 3. ok**

**Nem megfelelő felsőszál-feszesség van kiválasztva.**

Válasszon megfelelő szálfeszességet.

Lásd „A szálfeszesség beállítása”, 28. oldal.

A használt textil és cérna típusától függően változhat a megfelelő szálfeszesség.

- \* A munkájához használt textil egy darabján végzett próbavarrás során állítsa be a szálfeszességet.

**💡 Megjegyzés**

- Ha nem megfelelő a felsőszál-befűzés és az alsó orsó szál-befűzés, nem lehet megfelelően beállítani a szálfeszességet. Először ellenőrizze a felsőszál-befűzést és az alsó orsó szál-befűzést, majd állítsa be a szálfeszességet.

**• Ha az alsó orsó szál látszik a textil színéről**

A felsőszál feszességének lazításához forgassa el az óramutató járásával ellentétesen a szálfeszesség beállítótárcsát.

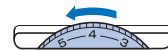

**• Ha a felsőszál látszik a textil fonák oldaláról**

A felsőszál feszességének meghúzásához forgassa el az óramutató járásával megegyező irányba a szálfeszesség beállítótárcsát.



## Textil ragadt a gépbe, és nem lehet eltávolítani

Ha textil ragadt a gépbe, és nem lehet eltávolítani, lehet, hogy a szál összegubancolódott a túlemezt alatt. A textil a gépből való eltávolításához kövesse az alábbi lépéseket. Ha ezekkel a lépésekkel nem lehet eltávolítani a textilt ne próbálja erővel eltávolítani, hanem forduljon a legközelebbi hivatalos Brother márkaszervizhez.

### ■ A textil eltávolítása a gépből

- 1 **Azonnal állítsa le a gépet.**
- 2 **Kapcsolja ki a gépet.**
- 3 **Vegye ki a tűt.**  
Ha a tű le van engedve a textilbe, a tű textilből való kiemeléséhez forgassa el magától (az óramutató járásával megegyező irányba) a kézikereket, majd vegye ki a tűt.
  - Lásd „A tű cseréje”, 20. oldal.
- 4 **Távolítsa el a nyomótalpat és a nyomótalp tartót.**  
Ha a szál a nyomótalpra gubancolódik, távolítsa el az összegubancolódott szálát, majd a nyomótalp leszedéséhez emelje meg a nyomótalp emelőkarját. Ellenkező esetben a nyomótalp tönkremehet.
  - Lásd „A nyomótalp kicserélése”, 21. oldal.
- 5 **Emelje fel a textilt, és vágja el alatta a szálakat.**  
Ha a textilt el lehet távolítani, távolítsa el. A vetélőpálya megtisztításához folytassa az alábbi lépésekkel.
- 6 **Vegye le a túlemezt burkolatot.**
  - Lásd „A vetélőpálya tisztítása”, 55. oldal.
- 7 **Vágja le az összegubancolódott szálakat, majd vegye le az alsó orsót.**

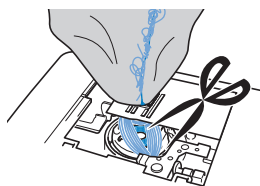

- 8 **Távolítsa el az orsótokot.**  
Ha maradtak szálak az orsótokban, távolítsa el őket.

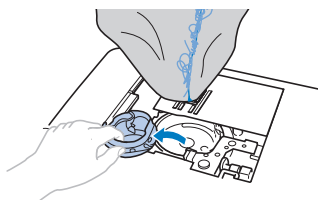

- 9 **Egy tisztítókefével vagy porszívó mini toldófejével távolítsa el a szöszt vagy port a vetélőpályáról és a környékéről.**

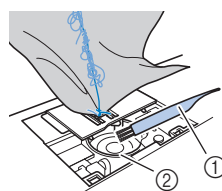

- ① Tisztítókefe
- ② Vetélőpálya

Ha a textilt el lehet távolítani.	Folytassa a folyamat <b>16.</b> lépésével.
Ha a textilt nem lehet eltávolítani.	Folytassa a folyamat <b>10.</b> lépésével.

#### 💡 Megjegyzés

- Sűrített levegő használata nem javasolt.

- 10 **Használja a mellékelt korong alakú csavarhúzó a túlemezt két csavarjának a meglazításához.**

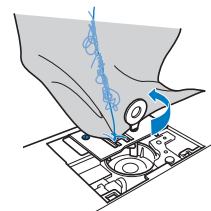

#### 💡 Megjegyzés

- Vigyázzon, hogy ne ejtse az eltávolított csavarokat a gépbe.

- 11 **Enyhén emelje fel a túlemezt, vágja le az összegubancolódott szálakat, majd vegye le a túlemezt.**  
Távolítsa el a textilt és a szálakat a túlemezből.

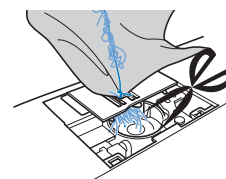

Ha a textil még e lépések elvégzése után sem távolítható el, forduljon a legközelebbi hivatalos Brother márkaszervizhez.



- 12 Távolítsa el a szálakat a vetélőpályáról és az anyagtovábbítók környékéről.
- 13 Az anyagtovábbítók megemeléséhez forgassa el a kézikereket.
- 14 Igazítsa a tűlemez két csavarhelyét a tűlemez rögzítőalapjának két csavarhelyéhez, majd rögzítse föl a tűlemezre.
- 15 Az ujjával húzza meg enyhén a tűlemez jobb oldalán található csavart. Ezt követően a korong alakú csavarhúzó segítségével szorosan húzza meg a bal oldali csavart. Végül húzza meg erősen a jobb oldali csavart.

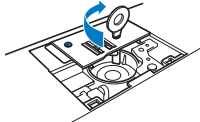

Forgassa el a kézikereket annak ellenőrzésére, hogy az anyagtovábbítók akadálytalanul mozognak-e és nem érintik-e a tűlemez réseinek széleit.

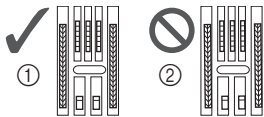

- 1 Az anyagtovábbítók helyes helyzete
- 2 Az anyagtovábbítók helytelen helyzete

- 16 Az „A vetélőpálya tisztítása”, 55. oldal c. fejezet 11. lépése szerint helyezze be az orsótokot.
- 17 Csatlakoztassa a tűlemez burkolatot az „A vetélőpálya tisztítása”, 55. oldal c. fejezet 12. lépése szerint.
- 18 Ellenőrizze a tű állapotát, majd szerelje be.  
Ha a tű rossz állapotban van (pl. el van görbülve), mindenképpen szereljen be új tűt.
  - Lásd „A tű ellenőrzése”, 20. oldal és „A tű cseréje”, 20. oldal.

#### Emlékeztető

- Tekintettel arra, hogy a tű valószínűleg károsodott, amikor a textilt a gép bekapta, javasoljuk, hogy cserélje le egy újra.

#### A gépműveletek ellenőrzése

A tűlemez eltávolításakor ellenőrizze a gépműveleteket annak megerősítésére, hogy a beszerelés helyes módon történt.

- 1 Kapcsolja be a gépet.

- 2 Válassza ki az öltést .

#### Megjegyzés

- Ne szerelje még föl a nyomótalpat és ne fűzze be szálát.

- 3 Lassan forgassa el a kézikereket saját maga felé (az óramutató járásával ellentétesen), és minden irányból ellenőrizze, hogy a tű a tűlemez nyílásának a közepére esik-e.

Ha a tű hozzáér a tűlemezhez, szerelje le a tűlemez, majd szerelje vissza a 13 lépés szerint – „A textil eltávolítása a gépből”, 59. oldal.

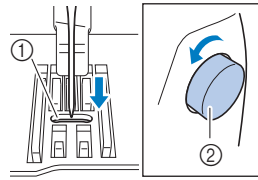

- 1 A tűlemez nyílása
- 2 Kézikerek

- 4 Válassza ki az öltést . Ekkor növelje az öltéshosszt és -szélességet maximumra.

- A beállítások módosításával kapcsolatos további részletekért lásd „Az öltésszélesség beállítása”, 28. oldal és „Az öltéshossz beállítása”, 28. oldal.

- 5 Lassan forgassa el a kézikereket saját maga felé (az óramutató járásával ellentétesen) és ellenőrizze, hogy a tűtartó rúd és az anyagtovábbítók megfelelően működnek-e.

Ha a tű vagy az anyagtovábbítók hozzáérnek a tűlemezhez, a gép elromolhatott, ezért forduljon a legközelebbi hivatalos Brother márkaszervizhez.

- 6 Kapcsolja ki a gépet, majd szerelje fel az alsó orsót és a nyomótalpat.

Soha ne használjon karcos vagy sérült nyomótalpat. Ellenkező esetben a tű eltörhet, vagy a varrás minősége romolhat.

- Lásd „Az alsó orsó behelyezése”, 14. oldal és „A nyomótalp kicserélése”, 21. oldal.

- 7 Megfelelően fűzze be a szálát a gépbe.

- A gépben használt szál befűzésével kapcsolatos további részletekért lásd „Felsőszál befűzése”, 15. oldal.

- 8 Végezzen próbavarrást pamut textillel.

#### Megjegyzés

- A helytelen varrás eredményezhet vékony textilleknél. Ha a próbavarrás kifogásolható eredményt hoz, ellenőrizze a felsőszál-befűzést, illetve a használt textiltípust.

## Ha a szál összegubancolódik az orsózófoglat alatt

Ha az alsó orsózás elindulna, amikor a szál nincs még helyesen átvezetve az orsózó-szálvezető előfeszítő tárcsa alatt, a szál összegubancolódhat az alsó orsó foglat alatt.

### ⚠ VIGYÁZAT

- Az orsózófoglatot akkor se távolítsa el, ha a szál összegubancolódna az orsózófoglat alatt. Ellenkező esetben az orsózófoglatban lévő vágó tönkremehet.
- Ne távolítsa el az orsózó vezetőoszlopának a csavarját, ellenkező esetben a gép tönkremehet; a szálát nem lehet a csavar eltávolításával letekerni.

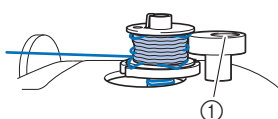

① Az orsózó vezetőoszlopának a csavarja

- 1 Állítsa le az alsó orsózást.
- 2 Vágja el ollóval a szálát az orsózó-szálvezető mellett.
- 3 Csúsztassa balra az alsó orsózt, és vegye le az alsó orsót a tengelyről, és vágja el az alsó orsóhoz vezető szálát, hogy teljesen eltávolíthassa az alsó orsót a tengelyről.
- 4 A bal kezével megtartva a szálvéget, a jobb kezével csévélje fel a szálát az óramutató járásával megegyező irányba az orsózófoglat alól, az alábbi ábra szerint.

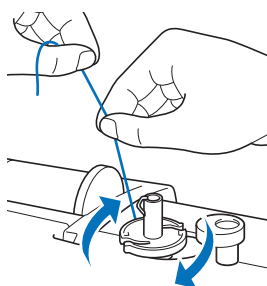

## Hibajelenség-lista

Tanulmányozza a lent felsorolt lehetséges problémákat, mielőtt a szervizhez fordulna. Ha a referenciaoldal „\*”, forduljon Brother márkakereskedőjéhez, vagy a legközelebbi Brother márkaszervizhez.

### ■ Felkészülés

Hibajelenség, ok/megoldás	Referencia
<b>Nem lehet befűzni a tüt.</b>	
A tű nincs helyes állásban. <ul style="list-style-type: none"> <li>• A tű felemeléséhez nyomja meg a „Tűállítás” gombot.</li> </ul>	6
A tű nem megfelelően van behelyezve.	20
A tű meg van csavarodva, elgörbült, vagy tompa a hegye.	20
A felsőszál befűzése nem megfelelő. A tűbefűző kar akkor van leengedve, ha kattant egyet.	15
A szálfűző horog el van görbülve, és nem fér át a tű fokán.	*
A tűbefűző kar nem mozgatható és nem állítható vissza az eredeti állásába.	*
65/9 méretű tű van használatban. <ul style="list-style-type: none"> <li>• A tű nem kompatibilis a tűbefűzővel. Kézzel fűzze be a szálát a tű fokán.</li> </ul>	17
<b>Az alsó orsó szál nem csévélődik fel jól az alsó orsóra.</b>	
A szál nem megfelelően van átvezetve az alsószál orsózás szálvezetőjén.	12
Az alsó orsó csévélési szálvezetőből kihúzott szál nem megfelelően lett felcsévélve az alsó orsóra.	13
Az üres alsó orsó nem megfelelően lett a tükére helyezve.	12
<b>Az alsó orsó csévélése közben az alsó orsó szál az alsó orsó nyereg alá tekeredett.</b>	
A szál helytelenül lett elvezetve az előfeszítő tárcsa alatt az orsózó-szálvezetőn. <ul style="list-style-type: none"> <li>• Távolítsa el az összegubancolódott szálát, majd csévélje fel az alsó orsót.</li> </ul>	12, 61
<b>Az alsó orsó szálát nem lehet felhúzni.</b>	
A tű meg van csavarodva, elgörbült, vagy tompa a hegye.	20
Az alsó orsó nem megfelelően lett behelyezve.	14
<b>Semmi nem jelenik meg az LCD-n.</b>	
A főkapcsoló nincs bekapcsolva.	9
A tápkábel csatlakozódugója nincs bedugva a tápcsatlakozó aljzatba.	9

Hibajelenség, ok/megoldás	Referencia
<b>A varrólámpa nem gyullad fel.</b>	
A varrólámpa sérült. • Forduljon Brother márkakereskedőjéhez, vagy a legközelebbi Brother márkaszervizhez.	–
<b>A LCD képernyő bepárásodott.</b>	
Az LCD-képernyőn pára keletkezett. • Egy idő után a homályosság el fog tűnni.	–

## ■ Varrás közben

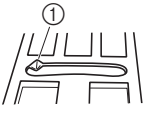
Hibajelenség, ok/megoldás	Referencia
<b>A gép nem működik.</b>	
A „Start/Stop” gomb nem lett megnyomva.	23
Az orsózó tengely jobbra tolt állapotban van.	12
Nincs kiválasztva öltés.	23
A nyomótalp nincs leengedve.	24
A „Start/Stop” gomb csatlakoztatott pedál mellett lett megnyomva.	24
<b>Eltörrik a tű.</b>	
A tű nem megfelelően van behelyezve.	20
A tű szorítócsavarja nincs meghúzva.	20
A tű meg van csavarodva vagy elgörbült.	20
A kiválasztott textilhez nem megfelelő tű vagy szál van használatban.	19
Nem megfelelő nyomótalp volt használatban.	21
A felsőszál túl feszes.	28
A gép húzza a textilt varrás közben.	–
Az orsó nem megfelelően lett behelyezve.	12
A tűlemez nyílása körül karcok vannak. * A tűlemez nyílásának bal oldalán egy horony található. Ez nem karcolás.	*
 ① Horony	
A nyomótalp nyílása körül karcok vannak.	*
Az orsótokon karcok vannak.	*
Nem a kifejezetten ehhez a géphez tervezett alsó orsó van használatban.	12
A felsőszál befűzése nem megfelelő.	15

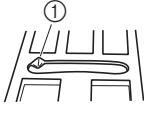
Hibajelenség, ok/megoldás	Referencia
Az alsó orsó nem megfelelően lett behelyezve.	14
A nyomótalp helytelenül van felszerelve.	21
Laza a nyomótalp tartó csavarja.	22
A textil túl vastag.	19, 30
Vastag textil vagy vastag varrat varrásakor nehézkes a textil továbbítása.	30
Az öltéshossz túl rövid.	28
Az alsó orsó szál nem megfelelően van felcsévélve.	12
<b>Elszakad a felsőszál.</b>	
A gép nem megfelelően van felfűzve (nem megfelelő az orsósapka, az orsósapka kilazult, a szál nem akadt bele a tűtartó rúd szélvezetőjébe, stb.).	15
Csomós vagy összegubancolódott szál lett használva.	–
A kiválasztott tű nem illik az Ön által használt szálhoz.	19
A felsőszál túl feszes.	28
A szál összegubancolódott.	57
A tű meg van csavarodva, elgörbült, vagy tompa a hegye.	20
A tű nem megfelelően van behelyezve.	20
A tűlemez nyílása körül karcok vannak. * A tűlemez nyílásának bal oldalán egy horony található. Ez nem karcolás.	*
 ① Horony	
A nyomótalp nyílása körül karcok vannak.	*
Az orsótokon karcok vannak.	*
A kiválasztott textilhez nem megfelelő tű vagy szál van használatban.	19
Nem a kifejezetten ehhez a géphez tervezett alsó orsó van használatban.	12
<b>A szál össze van gubancolódva a textil fonák oldalán.</b>	
A felsőszál befűzése nem megfelelő.	15, 58
A kiválasztott textilhez nem megfelelő tű vagy szál van használatban.	19
<b>A felsőszál túl feszes.</b>	
Az alsó orsó szál befűzése nem megfelelő.	14, 57

Hibajelenség, ok/megoldás	Referencia
<b>Elszakad az alsó orsó szál.</b>	
Az alsó orsó nem megfelelően lett behelyezve.	14
Az alsó orsó szál nem megfelelően van felcsévélve.	12
Karcos alsó orsó lett használva.	14
A szál összegubancolódott.	59
Nem a kifejezetten ehhez a géphez tervezett alsó orsó van használatban.	12
<b>A textil ráncos.</b>	
Hiba van a felső- vagy alsó orsó szál-befűzésben.	12, 15
Az orsó nem megfelelően lett behelyezve.	12
A kiválasztott textilhez nem megfelelő tű vagy szál van használatban.	19
A tű meg van csavarodva, elgörbült, vagy tompa a hegye.	20
Vékony textíliák varrása esetén az öltések túl hosszúak.	28
A szálfeszesség nem megfelelően lett beállítva.	28, 58
Nem megfelelő nyomótalp volt használatban.	21
<b>Nem megfelelőek az elkészült öltések.</b>	
Az Ön által használt nyomótalp nem felel meg a varrni kívánt öltéstípusnak.	21
A szálfeszesség nem megfelelő.	28, 58
Összegubancolódott a szál, például az orsókban.	59
Az anyagtovábbítók alsó állásba vannak állítva. <ul style="list-style-type: none"> <li>• Csúsztassa el az anyagtovábbító helyzetkapcsolót jobbra (▲▲).</li> </ul>	5, 48
<b>Öltések maradnak ki</b>	
A gép helytelenül van befűzve.	12, 15
A kiválasztott textilhez nem megfelelő tű vagy szál van használatban.	19
A tű meg van csavarodva, elgörbült, vagy tompa a hegye.	20
A tű nem megfelelően van behelyezve.	20
Por vagy szősz gyűlt össze a túlemez alatt.	55
Vékony vagy rugalmas (sztreccs) anyagok lettek varrva. <ul style="list-style-type: none"> <li>• A textil alá nem szőttes, vízben oldható stabilizálót helyezve varrjon.</li> </ul>	31

Hibajelenség, ok/megoldás	Referencia
<b>A gép nem ölt</b>	
A tű meg van csavarodva, elgörbült, vagy tompa a hegye.	20
Az alsó orsó nem megfelelően lett behelyezve.	14
A felsőszál befűzése nem megfelelő.	15
<b>Magas frekvenciájú hang hallatszik varrás közben</b>	
Por vagy szősz ragadt az anyagtovábbítókba.	55
Száldarabok ragadtak a vetélőpályába.	55
A felsőszál befűzése nem megfelelő.	15
Nem a kifejezetten ehhez a géphez tervezett alsó orsó van használatban.	12
Tűlyukak vagy súrlódáskarcok vannak az orsókban.	*
<b>A gép nem viszi a textilt.</b>	
Az anyagtovábbítók alsó állásba vannak állítva. <ul style="list-style-type: none"> <li>• Csúsztassa el az anyagtovábbító helyzetkapcsolót jobbra (▲▲).</li> </ul>	5
Az öltések túl közel vannak egymáshoz.	28
Nem megfelelő nyomótalp volt használatban.	21
A tű meg van csavarodva, elgörbült, vagy tompa a hegye.	20
A szál összegubancolódott.	59
A „J” cikcakk talp billeg egy vékony öltés elején.	30
<b>A textil az ellenkező irányban adagolódik.</b>	
Az adagolószerkezet elromlott.	*
<b>A tű hozzáér a túlemezhez.</b>	
A tű szorítócsavarja laza.	20
A tű meg van csavarodva, elgörbült, vagy tompa a hegye.	20
<b>A géppel varrott textil nem szedhető ki a gépből.</b>	
A cérna összegubancolódott a túlemez alatt.	59

Hibajelenség, ok/megoldás	Referencia
<b>Egy törött tű beesett a gépbe.</b>	
<ul style="list-style-type: none"> <li>Kapcsolja ki a gépet, és távolítsa el a tűlemezt. Ha a gépbe esett tű látható, csipesszel távolítsa el. A tű eltávolítása után illessze vissza a tűlemezt az eredeti helyére, és szereljen be új tűt. A gép bekapcsolása előtt lassan forgassa el a kézikereket saját maga felé, hogy ellenőrizze, hogy akadálytalanul forog-e, és hogy az új tű a tűlemez nyílásának a közepére esik-e. Ha a kézikerek nem forog akadálytalanul, vagy a gépbe esett tűt nem lehet eltávolítani, forduljon Brother márkakereskedőjéhez, vagy a legközelebbi Brother márkaszervizhez.</li> </ul>	59
<b>A kézikerek nem forog akadálytalanul.</b>	
A szál összegubancolódott az orsókban.	55, 57, 59

## ■ Varrás után

Hibajelenség, ok/megoldás	Referencia
<b>A szálfeszesség nem megfelelő.</b>	
A felsőszál befűzése nem megfelelő.	15, 58
Az alsó orsó nem megfelelően lett behelyezve.	14, 58
A kiválasztott textilhez nem megfelelő tű vagy szál van használatban.	19
A nyomótalp tartó nincs megfelelően csatlakoztatva.	21
A szálfeszesség nem megfelelően lett beállítva.	28, 58
Az alsó orsó szál nem megfelelően van felcsévéelve.	14
A tű meg van csavarodva, elgörbült, vagy tompa a hegye.	20
Nem a kifejezetten ehhez a géphez tervezett alsó orsó van használatban.	12
<b>A díszítőöltés-minták el vannak tolódva.</b>	
Nem megfelelő nyomótalp volt használatban.	33
Az öltésminta helytelenül lett beállítva.	54
<b>Az öltésminta szabálytalan.</b>	
Nem megfelelő nyomótalp volt használatban.	21
Vékony vagy rugalmas (sztreccs) anyagok lettek varrva. <ul style="list-style-type: none"> <li>Ragasszon stabilizáló anyagot a textilre.</li> </ul>	31
A szálfeszesség nem megfelelően lett beállítva.	28, 58

Hibajelenség, ok/megoldás	Referencia
A textil meg lett húzva, nyomva lett, vagy ferdén lett adagolva varrás közben. <ul style="list-style-type: none"> <li>A varrás közben vezesse a textilt a kezével, ügyelve arra, hogy egyenes legyen az adagolása.</li> </ul>	23
Összegubancolódott a szál, például az orsókban.	55

## Hibaüzenetek

Hibás műveletvégrehajtás esetén az LCD kijelzőn a használattal kapcsolatos üzenetek és tanács jelenik meg. Kövesse a kijelzőn megjelenő üzenetet. Kezelőgomb megnyomása vagy a helyes művelet végrehajtása esetén a megjelent hibaüzenet eltűnik.

Hibaüzenetek	Ok	Megoldás
E1	Ez az üzenet akkor jelenik meg, ha egy gombot (pl. „Start/Stop” gomb) a nyomótalp megemelt helyzetében (ha van csatlakoztatva pedál, az fel lett engedve) megnyomnak.	A művelet folytatása előtt engedje le a nyomótalp emelőkarját.
E2	Ez az üzenet akkor jelenik meg, ha a gomblyukvarró kar leengedett helyzetben van, egy, a gomblyuköltéstől eltérő öltés ki lett választva, a nyomótalp leeresztett helyzetben van, és ilyen körülmények között egy gombot, pl. „Start/Stop” gomb, megnyomnak (Lenyomták a pedált, ha van csatlakoztatva).	A művelet folytatása előtt emelje fel a gomblyukvarró kart.
E3	Ez az üzenet akkor jelenik meg, ha a gomblyukvarró kar emelt helyzetben van, egy gomblyuköltés ki lett választva, a nyomótalp leeresztett helyzetben van, és ilyen körülmények között egy gombot, pl. „Start/Stop” gomb, megnyomnak (Lenyomták a pedált, ha van csatlakoztatva).	A művelet folytatása előtt engedje le a gomblyukvarró kart.
E4	Ez az üzenet akkor jelenik meg, ha egy gombot (pl. „Visszafele öltés gomb”) az orsózótengely jobbra mozgításakor megnyomnak.	A művelet folytatása előtt tolja el balra az orsózó tengelyt.
E5	Ez az üzenet akkor jelenik meg, ha csatlakoztatott pedál esetén a „Start/Stop” gombot megnyomják.	Válassza le a pedált, majd nyomja meg a „Start/Stop” gombot. Vagy működtesse a gépet pedállal.
E6	A motor letiltott, mivel a szál összegubancolózott.	Tisztítsa meg a vetélpályát, hogy eltávolítsa a gubancos fonalat (55. oldal). A vetélpálya tisztítása után helyezze fel megfelelően az orsótokot. Ha a túl elgörbült vagy eltört, cserélje le. Ezt követően fűzze be megfelelően a felső- és alsó orsó szálát, majd folytassa a műveletet.
E7	Ez az üzenet akkor jelenik meg, ha egy ikertűvel nem használható öltés választása esetén a „tűüzemmód-választó gomb”-ot megnyomják.	Olyan öltést válasszon, amelyet az ikertűvel használni lehet.
E8	Ez az üzenet akkor jelenik meg, ha a  (ikertű) be van kapcsolva, és egy ikertűvel nem használható öltésminta lett kiválasztva.	A művelet folytatása előtt kapcsoljon át normáltű-módra, és cserélje le az ikertűt normál tűre.
E9	Ez az üzenet akkor jelenik meg, ha a túlemez burkolatát eltávolítja miközben a gép bekapcsolt állapotban van.	Az üzemeltetés folytatása előtt kapcsolja ki a gépet, majd helyezze fel a túlemez burkolatát.
F*	Ha a gép használata közben az „F*” hibaüzenet megjelenik az LCD-n, az azt jelzi, hogy a gép esetleg meghibásodott. (A „*” helyén szám jelenik meg.)	Forduljon a legközelebbi hivatalos Brother márkaszervizhez.

## Működési hangjelzések

Helyes művelet végrehajtása esetén a gép egyet sípol.

Helytelen művelet végrehajtása esetén a gép kettőt vagy négyet sípol.

Ha a gép reteszol, például azért, mert a szál összegubancolózott, a gép hét másodpercig tovább sípol, majd a gép automatikusan leáll. Mindenképpen ellenőrizze a hiba okát, és a varrás folytatása előtt hárítsa el.

## Tárgymutató

## A

Alsó orsó .....	12
Alsó orsó szál .....	12
Alsószál alsó orsózása .....	12
Alsószál orsózás szálvezető .....	12
Anyagtovábbító helyzetkapcsoló .....	5, 48
Anyagtovábbítók .....	5
Az alsó orsó behelyezése .....	14
Az alsó orsó szál felvezetése .....	18
Azsúróltés .....	53

## Á

Átlátszó nylonszál .....	12, 13, 17, 19, 34
--------------------------	--------------------

## B

Bőr .....	31
-----------	----

## C

Cikcakk öltés .....	28
Cipzár .....	44

## CS

Csipkéző öltés .....	50
----------------------	----

## E

Egyenes öltés .....	29, 33, 46
Egyenletes ráhagyás .....	29

## F

Farmeranyag .....	19, 30
Felső anyagtovábbító talp .....	47
Felsőszál .....	15, 19
Fémszál .....	12, 17

## G

Gomblyuk .....	40
Gombok felvarrása .....	43
Gumiszalag .....	49

## H

Hengeres darabok .....	29
Hibaelhárítás .....	57
Hibaüzenetek .....	65

## I

Ikertű .....	52
Illesztés .....	46

## K

Kagylószegély öltés .....	51
Karbantartás .....	55

## L

LCD .....	6, 10
-----------	-------

## M

Megerősítési prioritás .....	27
Megerősítő öltés .....	25, 33
Megerősítő részek öltése .....	49
Mellékelt tartozékok .....	7
Működési hangjelzés .....	11, 65

## NY

Nyaláboló öltés .....	50
Nyomótalp .....	10, 21, 24, 33
Nyomótalp tartó .....	5

## O

Opcionális tartozékok .....	8
Orsóháló .....	12
Orsósapka .....	12
Orsók .....	56

## Ö

Öltéshossz .....	28
Öltésszélesség .....	28
Öltésvezető .....	47
Összevarrás .....	51

## P

Patchwork .....	46
Pedál .....	24

## R

Rátétek .....	45
Redős öltés .....	50
Rejtett szegés .....	39
Rugalmas (sztreccs) anyagok .....	31

## S

Sebesség .....	13, 24
Steppelés .....	47

## SZ

Szabad mozgású steppelés .....	48
Szál .....	19
Szálfeszesség .....	28, 58
Szálvágás .....	24, 27
Szárnyas tű .....	53
Szegőöltések .....	38

## T

Tápellátás .....	9
Textil .....	19, 30
Tisztítás .....	55
Tompa hegyű tű .....	19
Tű .....	19, 20
Tűállítás .....	10, 11, 29
Tűbefűző .....	17
Tűlemez .....	5, 59
Tűlemez burkolata .....	5, 55



## V

Varrássebesség-szabályozó .....	6
Vastag textíliák .....	30
Vetélópálya .....	56
Vékony textíliák .....	31
Vinil textíliák .....	31
Visszafele öltés .....	25, 33





Kérjük, látogasson el a <https://s.brother/cpjah/> weboldalra, ahol a Brother termékéhez kapcsolódó támogatási információkat találhat (Oktatóvideók, GYIK-ek, stb.).



A csévéléssel/az alsó orsó behelyezésével kapcsolatos információkért, kérjük, látogasson el a <https://s.brother/cvjac/> címre.



A felsőszál-befűzéssel kapcsolatos információkért, kérjük, látogasson el a <https://s.brother/cvjad/> címre.



A hibakereséssel kapcsolatos információkért, kérjük, látogasson el a <https://s.brother/cfjah/> címre.



A Brother SupportCenter (Brother támogatási központ) egy mobilalkalmazás, mely az Ön Brother termékéhez támogatási információkkal (útmutató videók, GYIK-ok stb.) szolgál. A letöltéshez látogasson el az App Store-ba vagy a Google Play™-be.

