



Guía del usuario online

SP-1

Videos de instrucciones



<https://s.brother/sublpbsc2faq8>

Tabla de contenido

Antes de utilizar el equipo	1
Definiciones relevantes para las notas	2
Marcas comerciales	3
Comentarios sobre las licencias de código abierto.....	4
Copyright y licencias	5
Notas importantes.....	6
Introducción al equipo	7
Antes de usar el equipo	8
Información general del panel de control.....	9
Información general de la pantalla LCD táctil	10
Información general de la pantalla Configuración.....	13
Introducir texto en el equipo Brother.....	14
Acceder a Brother Utilities (Windows)	15
Desinstalar los controladores y el software de Brother (Windows).....	16
Ubicación de los puertos Ethernet / USB en el equipo de Brother	17
Manipulación de papel	18
Cargar papel	19
Cargar papel en la bandeja de papel	20
Cargar papel en la ranura de alimentación manual	27
Área no imprimible	30
Configuración del papel	31
Soportes de impresión aceptables	34
Imprimir	39
Imprimir desde la computadora (Windows)	40
Imprimir un documento (Windows)	41
Cancelación de un trabajo de impresión (Windows).....	42
Imprimir un documento de Color en escala de grises (Windows).....	43
Evitar las impresiones borrosas y los atascos de papel (Windows)	44
Utilizar perfiles de impresión (Windows)	45
Cambiar la configuración de impresión predefinida (Windows).....	48
Configuraciones de impresión (Windows).....	49
Imprimir desde la computadora (Mac)	53
Imprimir desde un dispositivo móvil.....	54
Red	55
Funciones de red básicas admitidas.....	56
Configurar los ajustes de red	57
Configurar los ajustes de red utilizando el panel de control.....	58
Configuración de red inalámbrica	59
Utilizar la red inalámbrica	60
Utilizar Wi-Fi Direct®	72
Activar/desactivar la LAN inalámbrica.....	76
Imprimir el informe WLAN	77
Características de red.....	80
Imprimir el informe de configuración de la red	81
Restaurar la configuración de la red a los valores predeterminados de fábrica	82
Seguridad	83

Antes de utilizar las funciones de seguridad de la red.....	84
Configurar certificados para la seguridad del dispositivo.....	85
Funciones de los certificados de seguridad compatibles	86
Guía paso a paso para la creación e instalación de un certificado	87
Crear un certificado autoemitido	88
Crear un CSR e instalar un certificado de una Autoridad de certificación (CA).....	89
Importar y exportar el certificado y la clave privada	93
Importar y exportar un certificado de CA	96
Administrar varios certificados	99
Utilizar SSL/TLS.....	100
Introducción a SSL/TLS	101
Administrar el equipo de red mediante SSL/TLS de manera segura	104
Imprimir documentos de forma segura usando SSL/TLS	108
Utilizar SNMPv3.....	110
Administrar el equipo de red de manera segura usando SNMPv3	111
Usar IPsec	112
Introducción a IPsec.....	113
Configuración de IPsec mediante Administración basada en Web	114
Configuración de plantilla de dirección IPsec mediante Administración basada en Web	115
Configuración de plantilla IPsec mediante Administración basada en Web	117
Utilizar la autenticación IEEE 802.1x para una red cableada o inalámbrica.....	126
¿Qué es la autenticación IEEE 802.1x?	127
Configure la autenticación IEEE 802.1x para una red cableada o inalámbrica usando una Administración basada en Web (navegador web)	128
Método de autenticación IEEE 802.1x	130
Enviar un correo electrónico de forma segura	131
Configurar el envío de correos electrónicos mediante Administración basada en Web	132
Enviar un correo con autenticación de usuario	133
Enviar un correo electrónico de forma segura con SSL/TLS	134
Conexión con dispositivos móviles	135
Brother Artspira.....	136
Descripción general de Brother Artspira	137
Conectar un dispositivo móvil al equipo con Brother Artspira	138
Imprimir un diseño usando Brother Artspira.....	139
Imprimir una imagen guardada en el dispositivo móvil con Brother Artspira	140
AirPrint.....	141
Información sobre AirPrint.....	142
Antes de utilizar AirPrint (macOS)	143
Imprimir con AirPrint.....	144
Solución de problemas.....	147
Mensajes de mantenimiento y error.....	148
Atasco en la impresora o atasco de papel.....	153
Papel atascado en el interior y en la parte delantera del equipo (atasco Interior/Frente).....	154
Papel atascado en la parte delantera del equipo (atasco Frente)	160
Papel atascado en la parte posterior del equipo (atasco Parte posterior)	164
Si tiene problemas con el equipo.....	166
Problemas de manipulación de papel e impresión	167
Otros problemas.....	171
Problemas de red	172





Problemas con AirPrint	179
Problemas con Artspira	180
Consultar la información del equipo.....	181
Restaurar el equipo.....	182
Información general de funciones de restauración	183
Mantenimiento de rutina	184
Eliminación de consumibles usados	185
Sustituir los cartuchos de tinta	186
Limpiar el equipo Brother.....	189
Limpiar el cabezal de impresión desde el equipo Brother	190
Limpiar el cabezal de impresión mediante Administración basada en Web	191
Revisar el cabezal de impresión de la computadora (Windows)	192
Limpiar la pantalla LCD del equipo	193
Limpiar la parte exterior del equipo	194
Limpiar la platina de impresión del equipo	196
Limpiar los rodillos de alimentación del papel.....	197
Limpiar la almohadilla de la base	199
Limpiar los rodillos de recogida de papel.....	200
Revisar el equipo Brother	202
Comprobar la calidad de impresión	203
Comprobar el volumen de tinta	205
Supervisar el estado del equipo desde la computadora (Windows)	206
Corregir la alimentación de papel para reducir las líneas verticales.....	211
Cambiar las opciones de impresión para mejorar los resultados de impresión.....	212
Embalar y transportar el equipo.....	213
Configuración del equipo	215
Cambiar la configuración del equipo desde el panel de control	216
En caso de un corte del suministro eléctrico (almacenamiento en memoria).....	217
Configuración general	218
Imprimir informes	229
Tablas de funciones y configuraciones	232
Cambiar la configuración del equipo mediante Administración basada en Web.....	240
¿Qué es Administración basada en Web?.....	241
Acceder a Administración basada en web	242
Cambia una contraseña de inicio de sesión para Administración basada en Web	244
Apéndice	245
Especificaciones	246
Especificaciones de los suministros	249
Ayuda y atención al cliente de Brother	250

Antes de utilizar el equipo

- [Definiciones relevantes para las notas](#)
- [Marcas comerciales](#)
- [Comentarios sobre las licencias de código abierto](#)
- [Copyright y licencias](#)
- [Notas importantes](#)

Definiciones relevantes para las notas

En esta Guía del usuario se utilizan los siguientes símbolos y convenciones:

 ADVERTENCIA	ADVERTENCIA indica una situación potencialmente peligrosa que, si no se evita, puede provocar la muerte o lesiones graves.
 AVISO	AVISO indica una situación potencialmente peligrosa que, de no evitarse, puede provocar lesiones leves o moderadas.
IMPORTANTE	IMPORTANTE indica una situación potencialmente peligrosa que, si no se evita, puede producir daños materiales o pérdida de la funcionalidad del producto.
NOTA	NOTA especifica el entorno operativo, las condiciones de instalación o las condiciones especiales de uso.
	Los iconos de consejo brindan indicaciones útiles e información adicional.
	Los iconos de peligro por descarga eléctrica le advierten de una posible descarga eléctrica.
Negrita	Las letras en negrita identifican botones en el panel de control del equipo o en la pantalla de PC.
<i>Cursiva</i>	La tipografía en cursiva tiene por objeto destacar puntos importantes o derivarle a un tema afín.
Courier New	El tipo Courier New identifica los mensajes que aparecen en la pantalla LCD del equipo.



Información relacionada

- [Antes de utilizar el equipo](#)
-

Marcas comerciales

Apple, App Store, AirPrint, Mac, iPad, iPhone, iPod touch, macOS, iPadOS y Safari son marcas comerciales de Apple Inc., registradas en los Estados Unidos y en otros países.

Nuance y PaperPort son marcas comerciales o marcas comerciales registradas de Nuance Communications, Inc. o sus filiales en Estados Unidos y/o en otros países.

Wi-Fi[®], Wi-Fi Alliance[®] y Wi-Fi Direct[®] son marcas comerciales registradas de Wi-Fi Alliance[®].

WPA[™], WPA2[™] y Wi-Fi Protected Setup[™] son marcas comerciales de Wi-Fi Alliance[®].

Android, Google Drive, Google Play y Google Chrome son marcas comerciales de Google LLC.

La palabra Bluetooth[®] es una marca comercial registrada propiedad de Bluetooth SIG, Inc.; Brother Industries, Ltd. utiliza dichas marcas bajo licencia. Las demás marcas y nombres comerciales son propiedad de sus respectivos titulares.

Todas las empresas cuyos programas de software se mencionan en el presente manual cuentan con un Acuerdo de Licencia de Software específico para sus programas patentados.

Marcas comerciales de software

Reliance[™] es una marca comercial de Datalight, Inc.

Reliance Nitro[™] es una marca comercial de Datalight, Inc.

Datalight[®] es una marca comercial registrada de Datalight, Inc.

Cualquier nombre comercial o de producto que aparezca en los productos de Brother, en documentos relacionados y en cualquier otro material son marcas comerciales o marcas comerciales registradas de sus respectivos titulares.



Información relacionada

- [Antes de utilizar el equipo](#)

Comentarios sobre las licencias de código abierto

Este producto incluye software de código abierto.

Para ver información sobre el copyright y observaciones sobre las licencias de código abierto, vaya a la página **Manuales** correspondiente a su modelo en: <https://s.brother/cm2ab/>.



Información relacionada

- [Antes de utilizar el equipo](#)

Copyright y licencias

©2024 Brother Industries, Ltd. Todos los derechos reservados.

Este producto incluye software desarrollado por los siguientes proveedores:

Este producto incluye el software "KASAGO TCP/IP" desarrollado por ZUKEN ELMIC, Inc.

Copyright 1989-2020 Datalight, Inc., Todos los derechos reservados.



Información relacionada

- [Antes de utilizar el equipo](#)

Notas importantes

- Visite <https://s.brother/ca2ab/> para comprobar si existen actualizaciones para los controladores y el software de Brother.
- Para mantener actualizado el rendimiento del equipo, compruebe la actualización más reciente del firmware en <https://s.brother/ca2ab/>. En caso contrario, es posible que algunas funciones de su equipo no estén disponibles.
- No use este producto en un país distinto del país donde lo compró, pues podría infringir la normativa sobre electricidad y telecomunicaciones inalámbricas de dicho país.
- Cuando reemplace o se deshaga de su equipo, Brother le recomienda encarecidamente que lo restaure a la configuración de fábrica para eliminar toda la información personal.
- Windows 10 en este documento representa Windows 10 Home, Windows 10 Pro, Windows 10 Education y Windows 10 Enterprise.
- Las capturas de pantalla de esta Guía del usuario se incluyen para fines ilustrativos y pueden existir diferencias entre estas y las pantallas reales.
- Salvo que se especifique lo contrario, las pantallas de este manual corresponden a Windows 10 y macOS v11.x. Las pantallas de la computadora pueden variar en función del sistema operativo.
- El contenido de esta guía y las especificaciones del producto están sujetos a cambios sin previo aviso.
- No todas las funciones están disponibles en países sujetos a restricciones de exportación vigentes.



Información relacionada

- [Antes de utilizar el equipo](#)

Temas relacionados:

- [Restaurar el equipo](#)
-

Introducción al equipo

- [Antes de usar el equipo](#)
- [Información general del panel de control](#)
- [Información general de la pantalla LCD táctil](#)
- [Información general de la pantalla Configuración](#)
- [Introducir texto en el equipo Brother](#)
- [Acceder a Brother Utilities \(Windows\)](#)
- [Ubicación de los puertos Ethernet / USB en el equipo de Brother](#)

Antes de usar el equipo

Antes de intentar cualquier operación de impresión, compruebe lo siguiente:

- Asegúrese de haber instalado el software y los controladores correctos para el equipo.
- Usuarios de cables de red o USB: Compruebe que el cable de interfaz esté físicamente seguro.

Selección del tipo correcto de papel

Para obtener una impresión de alta calidad, es importante seleccionar el tipo de papel correcto. Asegúrese de leer la información sobre el papel aceptado antes de comprar papel, así como de determinar el área de impresión en función de la configuración del controlador de impresora o la aplicación que utiliza para imprimir.

Software cortafuegos (Windows)

Si su computadora está protegida por un software cortafuegos y no puede imprimir con una impresora en red, es posible que tenga que configurar los ajustes del software cortafuegos. Si utiliza el software cortafuegos de Windows y ha instalado los controladores con los pasos del instalador, ya se ha aplicado la configuración necesaria del software cortafuegos. Si utiliza otro software cortafuegos personal, consulte la Guía del usuario del software o póngase en contacto con el fabricante del software.

¿Qué es la impresión por sublimación?

La impresora de sublimación utiliza tinta de sublimación para imprimir sobre papel de sublimación.

La impresión por sublimación es un proceso en el que un diseño se imprime sobre un tipo especial de papel estucado y, luego, la imagen se transfiere a otro material (por lo general, poliéster) con ayuda de una prensa de transferencia térmica. Use una prensa de transferencia térmica adecuada para el material escogido.



- Si desea transferir una imagen a una taza, utilice una recubierta en polímero, evite transferir la imagen a zonas que puedan entrar en contacto con la boca o los labios y no olvide seguir las instrucciones de sublimación. Si la transferencia por sublimación no se realiza correctamente, la taza podría no ser segura para beber.
- Aunque se pueden transferir imágenes por sublimación a platos recubiertos en polímeros, use estos platos solo como decoración, no para servir comida. NO coma de estos platos luego de transferir la imagen.
- No sublime diseños en tazas, botellas, platos, contenedores, utensilios ni otros elementos que no estén recubiertos en polímero.
- Las condiciones de transferencia por sublimación podrían depender de la prensa de transferencia térmica y de los materiales empleados. Para obtener más información, consulte las guías de usuario de la prensa de transferencia térmica o del material.
- No planche la tela sublimada ni la coloque en un secarropas. La tinta podría desvanecerse o transferirse a otros artículos de tela.

Consulte la etiqueta "¡Empecemos!" (2) para obtener información básica sobre la impresión por sublimación.

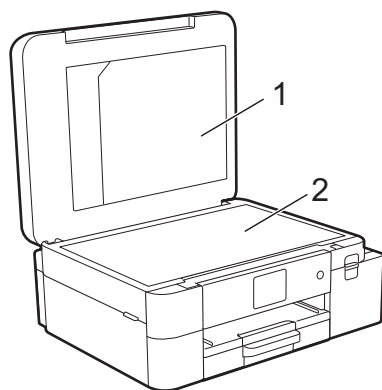

1. Carpeta de documentos
2. Etiqueta "¡Empecemos!"



Use la carpeta de documentos (1) para guardar los manuales.



Información relacionada

- [Introducción al equipo](#)

Información general del panel de control

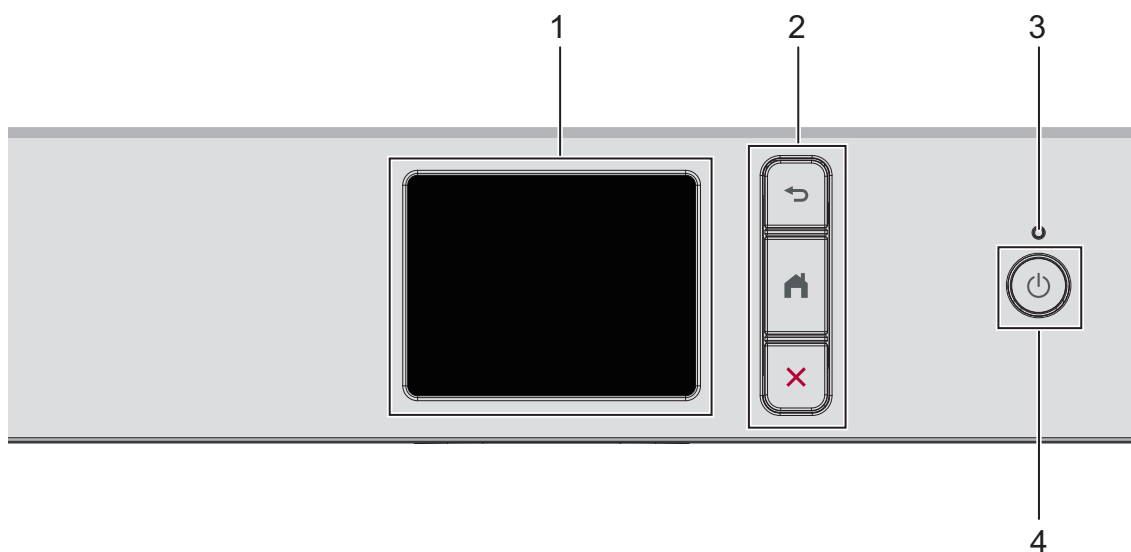

1. Pantalla de cristal líquido (LCD) táctil

Acceda a las opciones y los menús pulsándolos cuando aparecen en la pantalla táctil.

2. Botones del menú

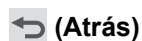

Pulse para volver al menú anterior.

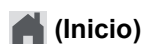

Pulse este botón para regresar a la pantalla Inicio.



Pulse para cancelar una operación.

3. Indicador de encendido LED

El LED se ilumina según el estado del equipo.

El LED parpadeará cuando el equipo esté en el modo de espera.

4. Encendido/apagado

Pulse para encender el equipo.

Mantenga presionado para apagar el equipo. La pantalla táctil muestra [Apagando equipo] y permanece encendida algunos segundos antes de apagarse.

Si apaga el equipo mediante , este continuará limpiando periódicamente el cabezal de impresión para mantener la calidad de impresión.



Para prolongar la vida útil del cabezal de impresión, economizar la tinta y mantener la calidad de impresión, mantenga el equipo conectado a la fuente de alimentación en todo momento.

Información relacionada

- [Introducción al equipo](#)

Información general de la pantalla LCD táctil

Pulse ◀▶ o ▲▼ con el dedo en la pantalla LCD para ver y acceder a las opciones del equipo.
Desde las pantallas de Inicio, puede acceder a diversos ajustes.



Pantalla Inicio



Esta pantalla muestra el estado del equipo cuando este está inactivo. Cuando se muestra, esta pantalla indica que el equipo está preparado para el siguiente comando.

1. Estado inalámbrico

Cada uno de los iconos de la tabla siguiente muestra un estado de la red inalámbrica:

	<ul style="list-style-type: none">Su equipo no está conectado al punto de acceso inalámbrico/enrutador. Pulse este botón para ajustar las configuraciones inalámbricas. Para obtener información más detallada, consulte <i>Guía de configuración rápida</i>.La configuración inalámbrica está desactivada.
	La red inalámbrica está conectada. Un indicador de tres niveles muestra la intensidad actual de la señal inalámbrica en cada una de las pantallas Inicio.
	El punto de acceso inalámbrico/enrutador no se puede detectar.



Puede ajustar las configuraciones inalámbricas pulsando el botón del estado inalámbrico.

2. [Tinta]

Muestra el volumen aproximado de tinta disponible. Pulse para acceder al menú [Tinta].

Cuando un cartucho de tinta esté a punto de agotarse o presente algún problema, aparecerá un icono de error en el indicador de color de la tinta.

3. Modos:

Pulse para cambiar de modo.

[Ajustes] / [Descargar software] / [Mantenimiento]

4. Icono de información



La nueva información de Brother aparece en la barra de información cuando [Comprobación autom firm] se configura en [Sí].

(Se necesita una conexión a Internet y se pueden aplicar tarifas de datos).

Pulse **i** para ver los detalles.

5. Icono de advertencia

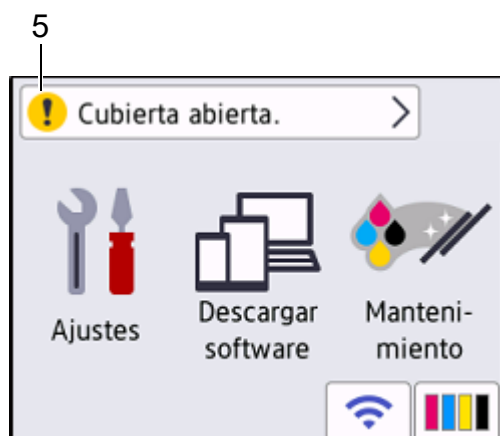

El icono de advertencia **!** aparece cuando hay un mensaje de error o de mantenimiento; pulse **!** para ver los detalles y, a continuación, pulse **X** para volver a la pantalla Inicio.

IMPORTANTE

NO pulse la pantalla LCD con un objeto afilado como una lapicera o un lápiz óptico. El equipo podría sufrir daños.

NOTA

NO toque la pantalla LCD inmediatamente después de haber enchufado el cable de alimentación o encendido el equipo. Esto podría provocar un error.



Este producto adopta la fuente de ARPHIC TECHNOLOGY CO., LTD.



Información relacionada

- [Introducción al equipo](#)

Temas relacionados:

- [Comprobar el volumen de tinta](#)
 - [Información general de la pantalla Configuración](#)
 - [Mensajes de mantenimiento y error](#)
-

Información general de la pantalla Configuración

El estado del equipo se mostrará en la pantalla táctil al pulsar  [Ajustes].

Utilice el menú de configuración para acceder a las configuraciones del equipo Brother.



1. [Mantenim.]

Pulse para acceder a los siguientes menús:

- [Mejorar la calidad de impr.]
- [Limpieza de cabezal de imp.]
- [Tinta restante]
- [Modelo de cartucho]
- [Opciones impresión]
- [Control de cartucho de tinta]

2. [Ajuste bandeja]

Pulse para acceder al menú [Ajuste bandeja].

Utilice estas opciones para cambiar el tamaño del papel.

3. [Pitido]

Pulse para ajustar el volumen del equipo.

4. [Fecha y hora]

Muestra la fecha y la hora.

Pulse para acceder al menú [Fecha y hora].

5. [Red]

Pulse para establecer una conexión de red.

Si está usando una conexión inalámbrica, un indicador de tres niveles  indica la intensidad actual de la señal inalámbrica en la pantalla.

6. [Wi-Fi Direct]

Pulse para establecer una conexión de red Wi-Fi Direct.

7. [Todos ajustes]

Pulse para acceder al menú de todas las configuraciones del equipo.

Información relacionada

- [Introducción al equipo](#)

Temas relacionados:



- [Información general de la pantalla LCD táctil](#)
- [Comprobar el volumen de tinta](#)

Introducir texto en el equipo Brother

- Los caracteres que están disponibles pueden variar dependiendo del país.
- Para modelos de pantalla táctil, el diseño del teclado puede ser diferente según la función que esté configurando.

Cuando sea necesario introducir texto en el equipo Brother, aparecerá un teclado en la pantalla táctil.



- Pulse  para alternar entre letras, números y caracteres especiales.
- Pulse  para alternar entre minúsculas y mayúsculas.
- Para mover el cursor hacia la izquierda o hacia la derecha, pulse ◀ o ▶.



Inserción de espacios

- Para introducir un espacio, pulse [Espacio]. También puede pulsar ▶ para mover el cursor.

Realización de correcciones

- Si ha introducido un carácter incorrecto y desea cambiarlo, pulse ◀ o ▶ para resaltar el carácter incorrecto.

Pulse  y, a continuación, introduzca el carácter correcto.

- Para introducir un carácter, pulse ◀ o ▶ para mover el cursor al lugar correcto y, a continuación, introduzca el carácter.
- Pulse  para cada carácter que desee borrar o pulse y mantenga pulsado  para borrar todos los caracteres.

Información relacionada

- [Introducción al equipo](#)

Acceder a Brother Utilities (Windows)

Brother Utilities es un selector de aplicaciones que permite acceder fácilmente a todas las aplicaciones de Brother instaladas en su computadora.

1. Efectúe una de las acciones siguientes:

- Windows 11

Haga clic en  > **Todas las aplicaciones** > **Brother** > **Brother Utilities**.

- Windows 10

Haga clic en  > **Brother** > **Brother Utilities**.

2. Seleccione el equipo.

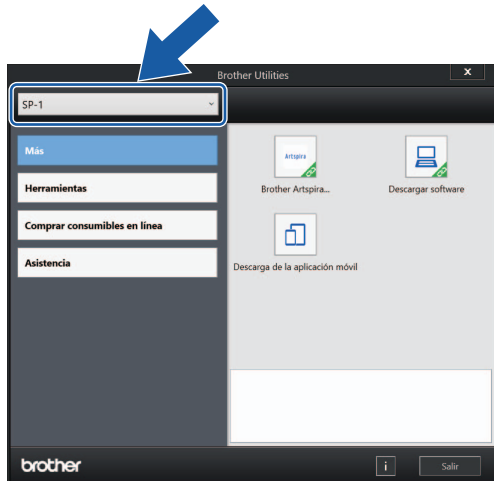

3. Seleccione la operación que desea usar.

Información relacionada

- [Introducción al equipo](#)
 - [Desinstalar los controladores y el software de Brother \(Windows\)](#)
-

Desinstalar los controladores y el software de Brother (Windows)

1. Efectúe una de las acciones siguientes:

- Windows 11

Haga clic en  > **Todas las aplicaciones** > **Brother** > **Brother Utilities**.

- Windows 10

Haga clic en  > **Brother** > **Brother Utilities**.

2. Haga clic en la lista desplegable y, a continuación, seleccione el nombre del modelo (si no está ya seleccionado). Haga clic en **Herramientas** en la barra de navegación izquierda y, a continuación, haga clic en **Desinstalar**.

Siga las instrucciones del cuadro de diálogo para desinstalar los controladores y el software.



Información relacionada

- [Acceder a Brother Utilities \(Windows\)](#)

Ubicación de los puertos Ethernet / USB en el equipo de Brother

Los puertos USB y Ethernet están ubicados dentro del equipo (los puertos Ethernet solo están disponibles para determinados modelos).

Para instalar el controlador y el software necesarios para el uso del equipo, vaya a la página **Descargas** del modelo en <https://s.brother/ca2ab/>.

1. Coloque las manos debajo de los asideros para los dedos ubicados a ambos lados del equipo para levantar la cubierta superior (1) hasta su posición de apertura.

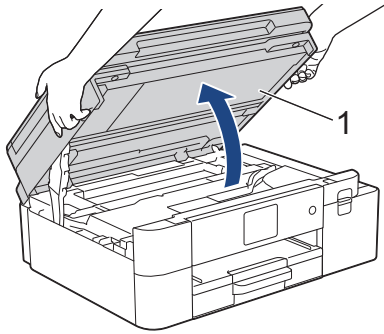

2. Localice el puerto correcto (basándose en el cable que utiliza) dentro del equipo como figura en la imagen.

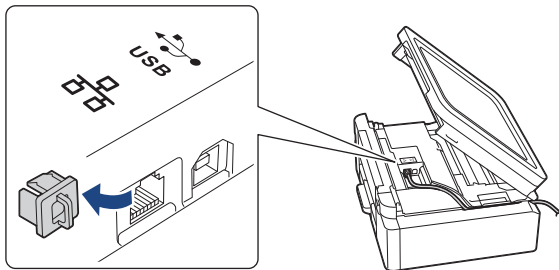

 Introduzca con cuidado el cable a través del canal del cable y extráigalo por la parte posterior del equipo.

3. Cierre cuidadosamente la cubierta superior con las dos manos.

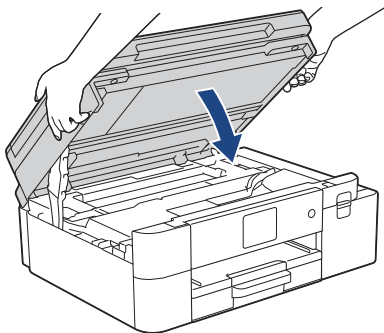

Información relacionada

- [Introducción al equipo](#)

Manipulación de papel

- [Cargar papel](#)

Cargar papel

- [Cargar papel en la bandeja de papel](#)
- [Cargar papel en la ranura de alimentación manual](#)
- [Área no imprimible](#)
- [Configuración del papel](#)
- [Soportes de impresión aceptables](#)
- [Mensajes de mantenimiento y error](#)
- [Problemas de manipulación de papel e impresión](#)

Cargar papel en la bandeja de papel

- Cargar papel de sublimación de tamaño Carta o A4 en la bandeja de papel
- Cargar papel de sublimación de tamaño Legal (Oficio) en la bandeja de papel

Cargar papel de sublimación de tamaño Carta o A4 en la bandeja de papel

- Si el ajuste [Compruebe el papel] está configurado en [Sí] y usted retira la bandeja de papel del equipo, en la pantalla LCD se mostrará un mensaje que le permitirá cambiar el tamaño del papel.
- Cargue solo un tamaño y un tipo de papel a la vez en la bandeja de papel.
- Cuando cargue un tamaño de papel diferente en la bandeja, debe cambiar la configuración del tamaño de papel en el equipo o la configuración del tamaño de papel en la computadora.

1. Si la lengüeta del soporte del papel (1) está abierta, ciérrela y, a continuación, cierre el soporte del papel (2).

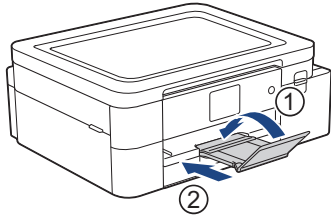

2. Tire de la bandeja de papel para sacarla por completo del equipo.

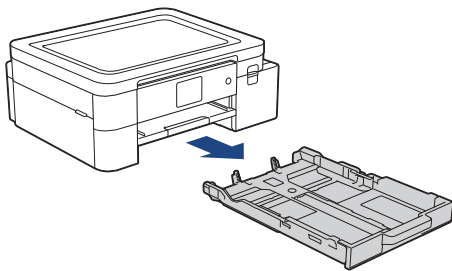

3. Presione y deslice con cuidado las guías de anchura del papel (1) y, a continuación, la guía de longitud del papel (2) para adaptarlas al tamaño del papel.

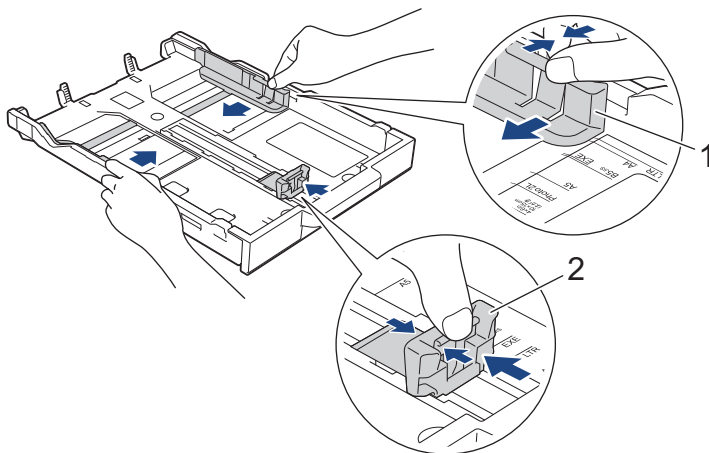

4. Airee bien la pila de papel para evitar que se produzcan atascos y problemas en la alimentación del papel.

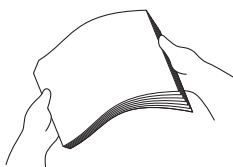

Asegúrese siempre de que el papel no esté curvado o arrugado.

5. Con cuidado, cargue el papel en la bandeja de papel con la superficie de impresión **cara abajo**.

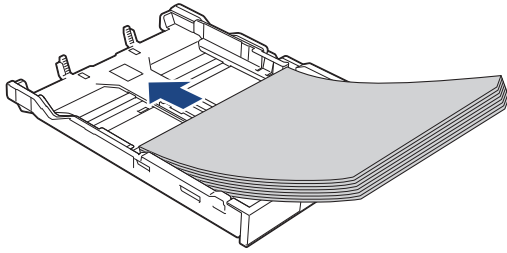

Asegúrese de que el papel esté plano en la bandeja y de que la guía de longitud del papel (1) toque los bordes del papel.

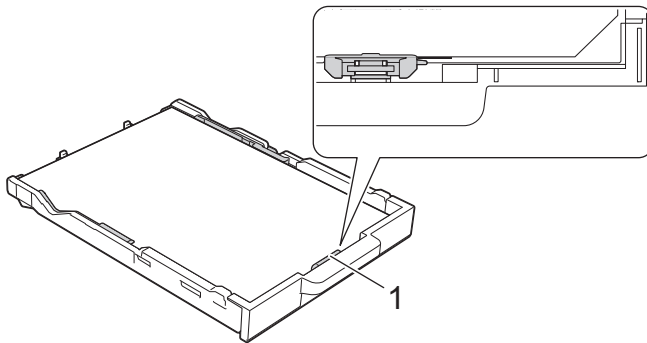

IMPORTANTE

- Evite empujar el papel demasiado; de lo contrario, se podría levantar en la parte posterior de la bandeja y provocar problemas en la alimentación del papel.



- Para añadir papel antes de que la bandeja se quede vacía, extraiga el papel de la bandeja y apílelo con el papel que esté añadiendo. Asegúrese siempre de airear bien la pila de papel para evitar que el equipo alimente varias páginas.
- Cuando use papel de sublimación Brother, asegúrese de que la esquina recortada se encuentre en la parte inferior derecha de la bandeja (orientación vertical), como se muestra en la ilustración.

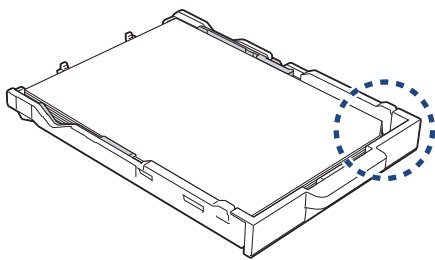

6. Ajuste cuidadosamente las guías de anchura del papel (1) para adaptarlas al papel.
Asegúrese de que las guías de anchura del papel toquen los bordes del papel.

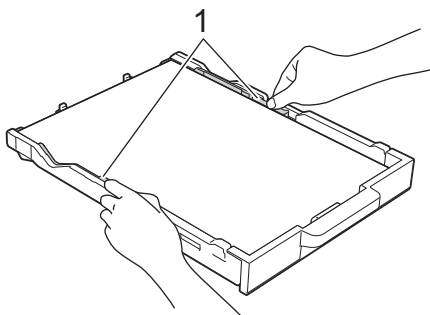

7. Introduzca lentamente la bandeja de papel por completo en el equipo.

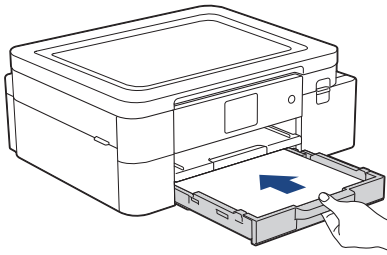

8. Tire del soporte del papel (1) hasta que encaje en su sitio y, a continuación, despliegue la lengüeta del soporte del papel (2).

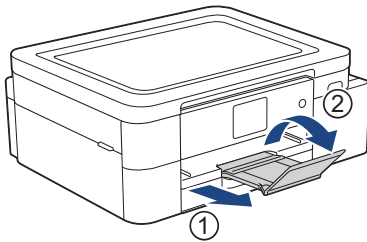

✓ Información relacionada

- [Cargar papel en la bandeja de papel](#)

Temas relacionados:

- [Manejar y utilizar los soportes de impresión](#)
 - [Cambiar el ajuste de revisión de papel](#)
 - [Seleccionar el soporte de impresión correcto](#)
 - [Cambiar el tamaño de papel](#)
-

Cargar papel de sublimación de tamaño Legal (Oficio) en la bandeja de papel

- Si el ajuste [Compruebe el papel] está configurado en [Sí] y usted retira la bandeja de papel del equipo, en la pantalla LCD se mostrará un mensaje que le permitirá cambiar el tamaño del papel.
- Cargue solo un tamaño y un tipo de papel a la vez en la bandeja de papel.
- Cuando cargue un tamaño de papel diferente en la bandeja, debe cambiar la configuración del tamaño de papel en el equipo o la configuración del tamaño de papel en la computadora.

1. Si la lengüeta del soporte del papel (1) está abierta, ciérrela y, a continuación, cierre el soporte del papel (2).

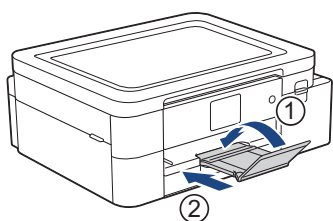

2. Tire de la bandeja de papel para sacarla por completo del equipo.

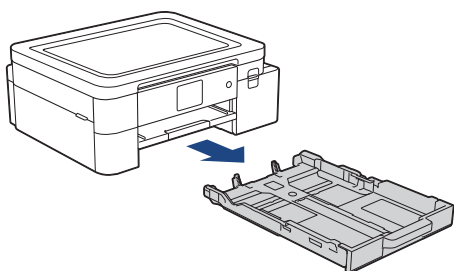

3. Pulse el botón de extensión cuadrado (1) de la bandeja de papel y deslice hacia fuera la bandeja de papel hasta que el botón de extensión cuadrado quede encajado en el orificio cuadrado de LGL.

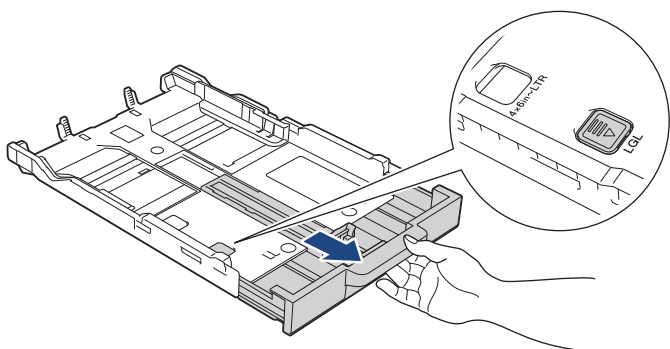
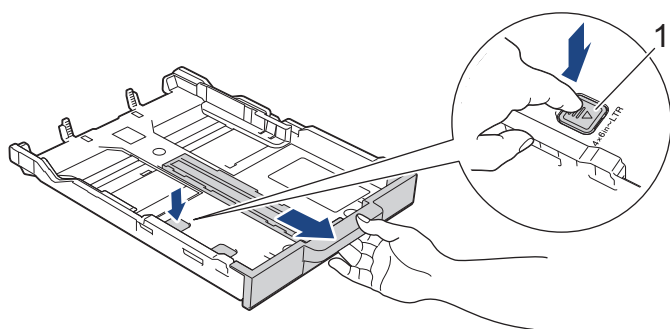

4. Presione y deslice con cuidado las guías de anchura del papel (1) y la guía de longitud del papel (2) para adaptarlas al tamaño del papel.

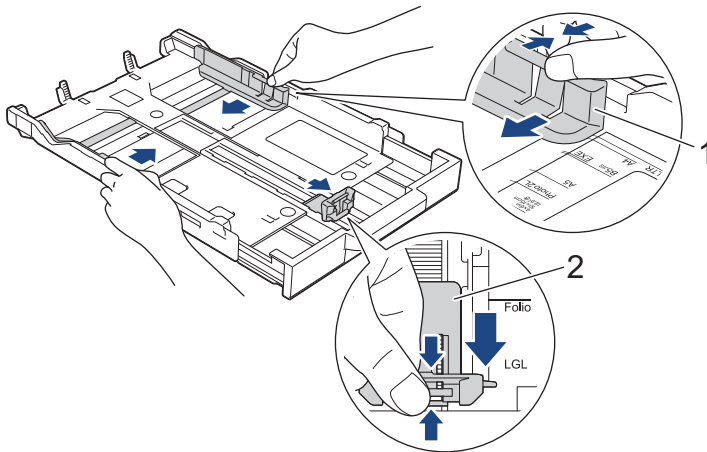

5. Airee bien la pila de papel para evitar que se produzcan atascos y problemas en la alimentación del papel.

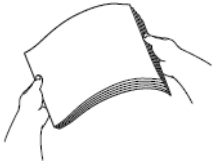

Asegúrese siempre de que el papel no esté curvado o arrugado.

6. Con cuidado, cargue el papel en la bandeja de papel con la superficie de impresión **cara abajo**.

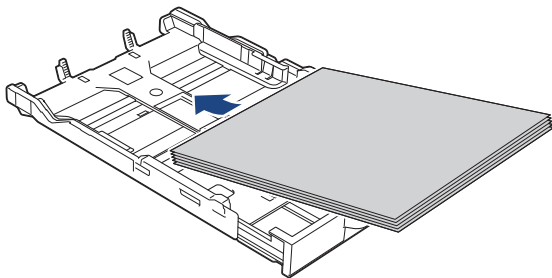

Asegúrese de que el papel esté plano en la bandeja y de que la guía de longitud del papel (1) toque los bordes del papel.

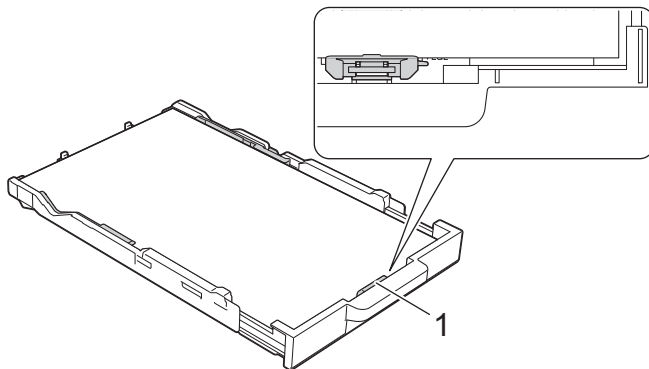

IMPORTANTE

Evite empujar el papel demasiado; de lo contrario, se podría levantar en la parte posterior de la bandeja y provocar problemas en la alimentación del papel.

 Para añadir papel antes de que la bandeja se quede vacía, extraiga el papel de la bandeja y apílelo con el papel que esté añadiendo. Asegúrese siempre de airear bien la pila de papel para evitar que el equipo alimente varias páginas.

7. Ajuste cuidadosamente las guías de anchura del papel (1) para adaptarlas al papel. Asegúrese de que las guías del papel toquen los bordes del papel.

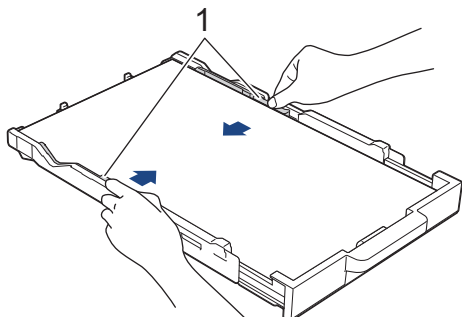

8. Introduzca lentamente la bandeja de papel por completo en el equipo.

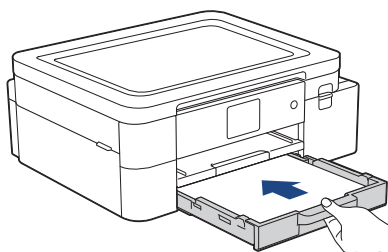

9. Tire del soporte del papel (1) hasta que encaje en su sitio y, a continuación, despliegue la lengüeta del soporte del papel (2).

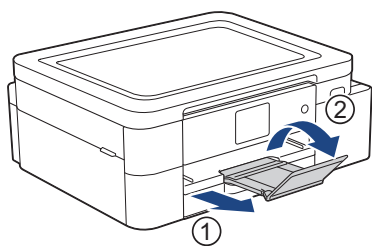

Información relacionada

- [Cargar papel en la bandeja de papel](#)
-

Cargar papel en la ranura de alimentación manual

Cargue soportes especiales de impresión en esta ranura, **de a una hoja de papel** por vez.

 El equipo activa automáticamente el modo de alimentación manual cuando se carga papel en la ranura de alimentación manual.

1. Abra la cubierta de la ranura de alimentación manual.

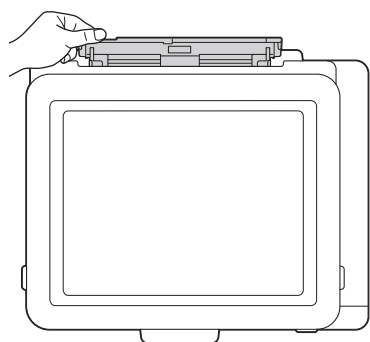
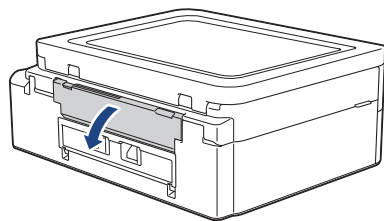

2. Levante el soporte del papel.

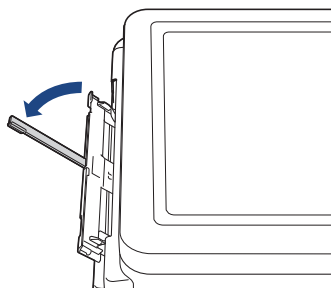

3. Deslice las guías del papel de la ranura de alimentación manual para hacerlas coincidir con el ancho del papel que va a utilizar.

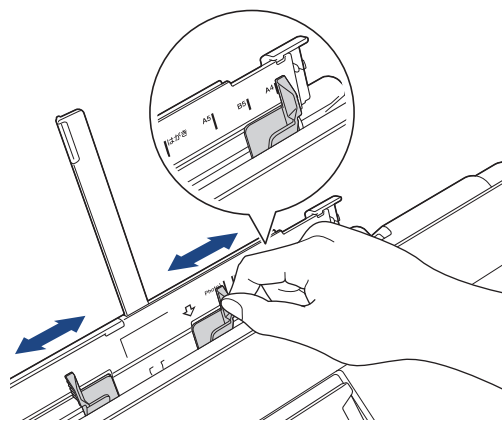

-
4. Cargue solo **una hoja de papel** en la ranura de alimentación manual con la superficie de impresión **cara arriba**. Utilice las dos manos para ajustar las guías de papel de la ranura de alimentación manual y asegurarse de que no haya un espacio entre ellas y el papel.

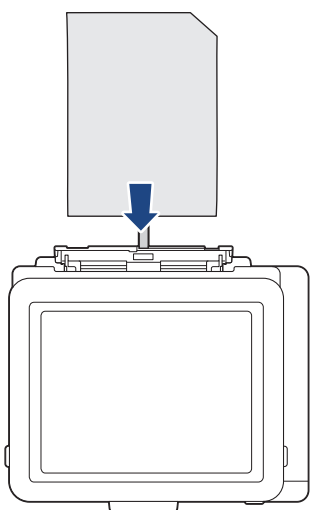
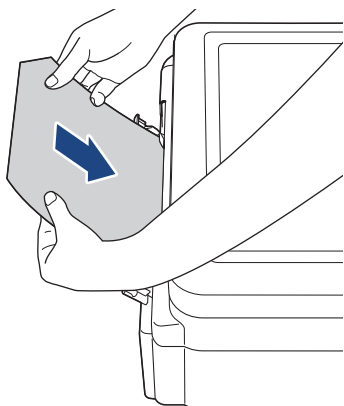

IMPORTANTE

- NO cargue más de **una hoja de papel** en la ranura de alimentación manual a la vez. De lo contrario, se podría producir un atasco de papel. Cuando imprima varias páginas, no coloque la siguiente hoja de papel hasta que en la pantalla LCD aparezca un mensaje indicándole que introduzca la siguiente hoja.
- NO cargue papel en la ranura de alimentación manual cuando esté imprimiendo desde la bandeja de papel. De lo contrario, se podría producir un atasco de papel.



Cuando use papel de sublimación Brother, asegúrese de que la esquina recortada se encuentre en la esquina superior derecha (orientación vertical), como se muestra en la ilustración.

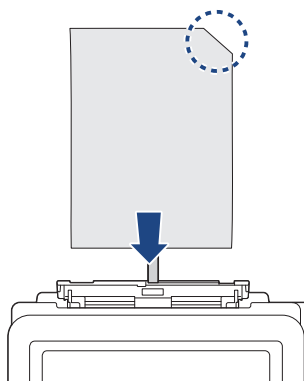

-
5. Introduzca **una hoja de papel** en la ranura de alimentación manual con las dos manos y empújela hasta que el borde delantero toque los rodillos de alimentación del papel. Suelte el papel cuando sienta que el equipo tira de él hacia el interior. En la pantalla LCD aparece [Ranura alim. manual preparada]. Siga las instrucciones que aparecen en la pantalla LCD.

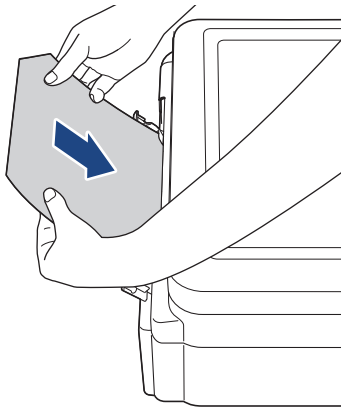

6. Tire del soporte del papel (1) hasta que encaje en su sitio y, a continuación, despliegue la lengüeta del soporte del papel (2).

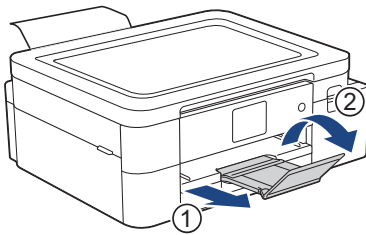

- Si el documento no cabe en una sola hoja, aparecerá un mensaje en el equipo pidiéndole que cargue otra hoja de papel. Coloque otra hoja de papel en la ranura de alimentación manual y siga las instrucciones que aparezcan en la pantalla LCD.
- Asegúrese de que la impresión ha terminado antes de cerrar la cubierta de la ranura de alimentación manual.
- Cuando hay papel colocado en la ranura de alimentación manual, el equipo siempre imprime desde la ranura de alimentación manual.
- El equipo expulsará cualquier papel cargado en la ranura de alimentación manual durante la impresión de una página de prueba, un informe, etc.
- El equipo expulsa el papel cargado en la ranura de alimentación manual durante el proceso de limpieza del equipo. Espere a que el equipo termine la limpieza y, entonces, vuelva a colocar el papel en la ranura de alimentación manual.



Información relacionada

- [Cargar papel](#)

Temas relacionados:

- [Manejar y utilizar los soportes de impresión](#)
 - [Seleccionar el soporte de impresión correcto](#)
 - [Mensajes de mantenimiento y error](#)
-

Área no imprimible

El área no imprimible depende de la configuración de la aplicación que está utilizando. Los números siguientes indican las áreas no imprimibles en el papel de sublimación.

Papel de sublimación

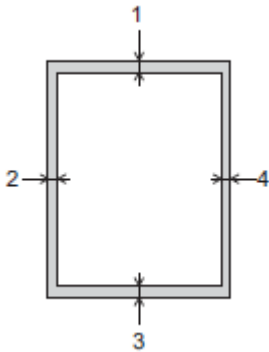

	Arriba (1)	Izquierda (2)	Abajo (3)	Derecha (4)
Papel de sublimación (todos los tamaños)	3 mm	3 mm	3 mm	3 mm



Información relacionada

- [Cargar papel](#)

Temas relacionados:



- [Problemas de manipulación de papel e impresión](#)

Configuración del papel

- [Cambiar el tamaño de papel](#)
- [Cambiar el ajuste de revisión de papel](#)

Cambiar el tamaño de papel

Configure el tamaño de papel en la bandeja de papel.

- Cuando cambie el tamaño de papel que carga en la bandeja, debe cambiar la configuración del tamaño de papel en la pantalla LCD al mismo tiempo.
1. Pulse  [Ajustes] > [Todos ajustes] > [Config. gral.].
 2. Pulse [Tamaño papel].
 3. Pulse la opción deseada.
 4. Pulse .



El papel sale con la cara impresa hacia arriba en la bandeja de papel de la parte delantera del equipo.



Información relacionada

- [Configuración del papel](#)



Temas relacionados:

- [Cargar papel de sublimación de tamaño Carta o A4 en la bandeja de papel](#)
 - [Soportes de impresión aceptables](#)
 - [Mensajes de mantenimiento y error](#)
 - [Problemas de manipulación de papel e impresión](#)
-

Cambiar el ajuste de revisión de papel

Si esta opción está configurada en [Sí] y se saca la bandeja de papel, en la pantalla LCD se mostrará un mensaje preguntándole si desea cambiar la configuración de tamaño de papel.

La configuración predeterminada es [Sí].

1. Pulse  [Ajustes] > [Todos ajustes] > [Config. gral.].
2. Pulse ▲ o ▼ para mostrar la opción [Comprob. papel] y, a continuación, púselas.
3. Pulse [Sí] o [No].
4. Pulse .

Información relacionada

- [Configuración del papel](#)

Temas relacionados:

- [Cargar papel de sublimación de tamaño Carta o A4 en la bandeja de papel](#)
 - [Mensajes de mantenimiento y error](#)
-

Soportes de impresión aceptables

Use únicamente papel de sublimación para imprimir con este equipo. Tenga en cuenta que la tinta de sublimación no es apta para imprimir en papel de oficina normal.

Para obtener resultados óptimos, utilice papel Brother.

- Evite tocar la superficie impresa del papel inmediatamente después de la impresión, ya que es posible que la superficie no esté completamente seca, por lo que puede mancharse los dedos.

Tipo de papel	Tamaño del papel	
Papel de sublimación	Carta	215,9 x 279,4 mm
	A4	210 x 297 mm
	Legal (Oficio)	215,9 x 355,6 mm
	Definido por el usuario	88,9 x 127,0 a 215,9 x 355,6 mm

Información relacionada

- [Cargar papel](#)
 - [Soportes de impresión recomendados](#)
 - [Manejar y utilizar los soportes de impresión](#)
 - [Seleccionar el soporte de impresión correcto](#)

Temas relacionados:

- [Cambiar el tamaño de papel](#)
 - [Problemas de manipulación de papel e impresión](#)
-

Soportes de impresión recomendados

Para obtener la mejor calidad de impresión, se recomienda utilizar el papel Brother que figura en la tabla. Es posible que el papel Brother no esté disponible en todos los países.

Papel Brother

Tipo de papel	Artículo
Papel de sublimación (Carta)	SP01PL



Información relacionada

- [Soportes de impresión aceptables](#)
-

Manejar y utilizar los soportes de impresión

- Guarde el papel en su embalaje original y manténgalo cerrado. Mantenga el papel liso y evite exponerlo a ambientes húmedos, a la luz solar directa y a cualquier fuente de calor.
- Evite tocar el lado de impresión.

IMPORTANTE

NO utilice los siguientes tipos de papel:

- Papel dañado, curvado, arrugado o con forma irregular

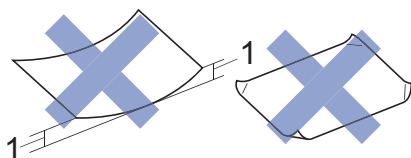

1. 2 mm o mayor curvatura puede provocar atascos.

- Extremadamente brillante o con mucho relieve
- Papel que no se pueda apilar uniformemente
- Papel elaborado con fibra corta



Evite usar papel de sublimación curvado, ya que podría provocar atascos, impresiones borrosas o imágenes mal alineadas. Si el papel está curvado, aplánelo tanto como sea posible sin tocar el lado de impresión.

Papel de sublimación Brother

- Para asegurarse de usar el lado de impresión, compruebe que la esquina recortada se encuentre en la parte inferior derecha de la bandeja (orientación vertical).
- La esquina recortada sirve como guía para cargar el papel correctamente. No imprima del otro lado.
- Asegúrese de que la imagen no invada la zona de la esquina recortada.

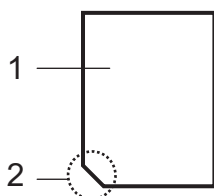

1. Lado de impresión
2. Esquina recortada



Información relacionada

- [Soportes de impresión aceptables](#)
- [Área no imprimible](#)

Temas relacionados:

- [Cargar papel en la bandeja de papel](#)

Seleccionar el soporte de impresión correcto

- Capacidad de la bandeja de papel
- Cargar papel de sublimación de tamaño Carta o A4 en la bandeja de papel
- Cargar papel en la ranura de alimentación manual

Capacidad de la bandeja de papel

	Tamaño del papel	Tipos de papel	N.º de hojas	Peso	Grosor
Bandeja de papel	Carta, A4, Legal (Oficio)	Papel de sublimación	100 ¹	De 64 a 120 g/m ² (de 64 a 120 gsm)	De 0,08 a 0,15 mm
Ranura de alimentación manual	Carta, A4, Legal (Oficio)	Papel de sublimación	1	De 64 a 300 g/m ² (de 64 a 300 gsm)	De 0,08 a 0,30 mm

1 Cuando se usa papel de sublimación Brother (SP01PL)



Información relacionada

- [Seleccionar el soporte de impresión correcto](#)

Imprimir

Dependiendo de la impresión que desee y las imágenes que use, posiblemente necesite imprimir una imagen espejada, es decir, invertida horizontalmente.

La configuración predeterminada de impresión reflejada varía según la aplicación desde la que imprima. Revise la configuración antes de imprimir. Si la aplicación no tiene una configuración de impresión reflejada, deberá crear manualmente una imagen invertida horizontalmente antes de imprimir.



Información relacionada

- [Imprimir desde la computadora \(Windows\)](#)
 - [Imprimir desde la computadora \(Mac\)](#)
 - [Imprimir desde un dispositivo móvil](#)
-

Imprimir desde la computadora (Windows)

- [Imprimir un documento \(Windows\)](#)
- [Cancelación de un trabajo de impresión \(Windows\)](#)
- [Imprimir un documento de Color en escala de grises \(Windows\)](#)
- [Evitar las impresiones borrosas y los atascos de papel \(Windows\)](#)
- [Utilizar perfiles de impresión \(Windows\)](#)
- [Cambiar la configuración de impresión predefinida \(Windows\)](#)
- [Configuraciones de impresión \(Windows\)](#)

Imprimir un documento (Windows)

1. Seleccione el comando de impresión de su aplicación.
2. Seleccione el nombre de su modelo y, a continuación, haga clic en el botón de propiedades o preferencias de impresión.
Aparecerá la ventana del controlador de impresora.
3. Asegúrese de haber cargado el tamaño correcto de papel en la bandeja de papel.
4. Haga clic en la pestaña **Básica**.
5. Haga clic en la lista desplegable **Tamaño de papel** y, a continuación, seleccione el tamaño de papel.
6. En **Color / Escala de grises**, seleccione la opción **Color** o **Escala de grises**.
7. En el campo **Orientación**, seleccione la opción **Vertical** o **Horizontal** para definir la orientación de la impresión.



Si su aplicación dispone de una configuración parecida a esta, le recomendamos que defina la orientación en la aplicación.

8. Escriba el número de copias (1-999) que desea en el campo **Copias**.
9. Para imprimir varias páginas en una sola hoja de papel haga clic en la lista desplegable **Páginas múltiples** y, a continuación, seleccione sus opciones.
10. Cambie otras opciones de configuración de la impresora, si es necesario.
11. Haga clic en **Aceptar**.
12. Termine la operación de impresión.



Información relacionada

- [Imprimir desde la computadora \(Windows\)](#)

Temas relacionados:

- [Comprobar el volumen de tinta](#)
 - [Configuraciones de impresión \(Windows\)](#)
-

Cancelación de un trabajo de impresión (Windows)

Si se ha enviado un trabajo de impresión a la cola de impresión y no se ha imprimido, o si se ha enviado a la cola de impresión por error, es posible que tenga que eliminarlo para permitir la impresión de los trabajos siguientes.

1. Haga doble clic en el icono de la impresora  en la bandeja de tareas.
2. Seleccione el trabajo de impresión que desee cancelar.
3. Haga clic en el menú **Documento**.
4. Seleccione **Cancelar**.
5. Haga clic en **Sí**.



Información relacionada

- [Imprimir desde la computadora \(Windows\)](#)

Temas relacionados:

- [Supervisar el estado del equipo desde la computadora \(Windows\)](#)
-

Imprimir un documento de Color en escala de grises (Windows)

El modo de escala de grises ofrece una mayor velocidad de procesamiento de la impresión que el modo de color. Si el documento contiene color, al seleccionar el modo de escala de grises, el documento se imprime en 256 niveles de la escala de grises.

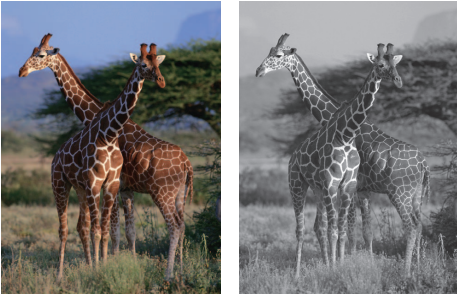

1. Seleccione el comando de impresión de su aplicación.
2. Seleccione el nombre de su modelo y, a continuación, haga clic en el botón de propiedades o preferencias de impresión.
Aparecerá la ventana del controlador de impresora.
3. Haga clic en la pestaña **Básica**.
4. Para **Color / Escala de grises**, seleccione **Escala de grises**.
5. Cambie otras opciones de configuración de la impresora, si es necesario.
6. Haga clic en **Aceptar**.
7. Termine la operación de impresión.



Información relacionada

- [Imprimir desde la computadora \(Windows\)](#)
-

Evitar las impresiones borrosas y los atascos de papel (Windows)

Algunos tipos de recursos de impresión pueden necesitar más tiempo de secado. Cambie la opción **Reducir manchas** si las impresiones quedan borrosas o el papel se atasca.

1. Seleccione el comando de impresión de su aplicación.
2. Seleccione el nombre de su modelo y, a continuación, haga clic en el botón de propiedades o preferencias de impresión.
Aparecerá la ventana del controlador de impresora.
3. Haga clic en la pestaña **Avanzada**.
4. Haga clic en el botón **Otras opciones de impresión**.
5. Seleccione la opción **Reducir manchas** en el lateral izquierdo de la pantalla.
6. Seleccione una de las siguientes opciones:

Tipo de soporte	Opción	Descripción
Papel de sublimación	Desactivado / Activado	Seleccione Desactivado para imprimir a velocidad normal. Seleccione Activado para imprimir a una velocidad más baja.

7. Haga clic en **Aceptar** para volver a la ventana del controlador de impresora.
8. Haga clic en **Aceptar**.
9. Termine la operación de impresión.



Información relacionada

- [Imprimir desde la computadora \(Windows\)](#)

Temas relacionados:

- [Problemas de manipulación de papel e impresión](#)
- [Cambiar las opciones de impresión para mejorar los resultados de impresión](#)

Utilizar perfiles de impresión (Windows)

Los **Perfiles de impresión** son conjuntos de ajustes predefinidos diseñados para ofrecer acceso rápido a configuraciones de impresión utilizadas con frecuencia.

1. Seleccione el comando de impresión de su aplicación.
2. Seleccione el nombre de su modelo y, a continuación, haga clic en el botón de propiedades o preferencias de impresión.
Aparecerá la ventana del controlador de impresora.
3. Haga clic en la pestaña **Perfiles de impresión**.

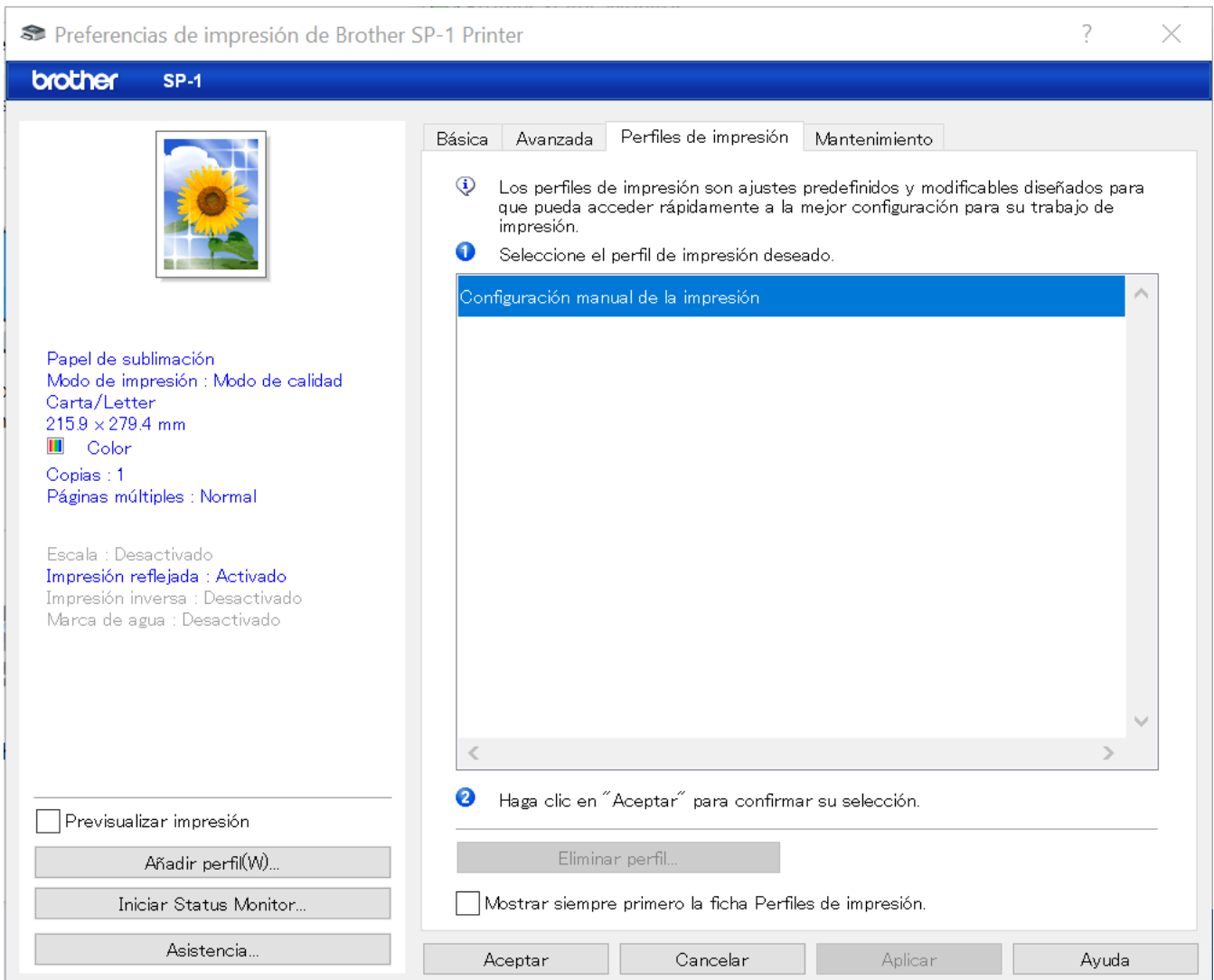

4. Seleccione el perfil en la lista de perfiles de impresión.
Se muestran los ajustes de perfil en el lado izquierdo de la ventana del controlador de impresora.
5. Efectúe una de las acciones siguientes:
 - Si la configuración es correcta para el trabajo de impresión, haga clic en **Aceptar**.
 - Para cambiar la configuración, regrese a las pestañas **Básica** o **Avanzada**, cámbiela y haga clic en **Aceptar**.



Para mostrar la pestaña **Perfiles de impresión** en la parte frontal de la ventana la próxima vez que imprima, marque la casilla de verificación **Mostrar siempre primero la ficha Perfiles de impresión**.



Información relacionada

- [Imprimir desde la computadora \(Windows\)](#)
 - [Crear o eliminar perfiles de impresión \(Windows\)](#)

Temas relacionados:

- [Configuraciones de impresión \(Windows\)](#)
-

Crear o eliminar perfiles de impresión (Windows)

Agregue hasta 20 perfiles de impresión nuevos con ajustes personalizados.

1. Seleccione el comando de impresión de su aplicación.
2. Seleccione el nombre de su modelo y, a continuación, haga clic en el botón de propiedades o preferencias de impresión.

Aparecerá la ventana del controlador de impresora.

3. Efectúe una de las acciones siguientes:

Para crear un nuevo perfil de impresión:

- a. Haga clic en la pestaña **Básica** y en la pestaña **Avanzada** y ajuste las configuraciones de impresión que desea para el nuevo perfil de impresión.
 - b. Haga clic en la pestaña **Perfiles de impresión**.
 - c. Haga clic en **Añadir perfil**.
- Aparecerá el cuadro de diálogo **Añadir perfil**.
- d. Escriba el nombre del nuevo perfil en el campo **Nombre**.
 - e. Haga clic en el icono que desea utilizar para representar este perfil en la lista de iconos.
 - f. Haga clic en **Aceptar**.

El nombre del nuevo perfil de impresión se añade a la lista de la pestaña **Perfiles de impresión**.

Para eliminar uno de los perfiles de impresión creados:

- a. Haga clic en la pestaña **Perfiles de impresión**.
 - b. Haga clic en **Eliminar perfil**.
- Aparecerá el cuadro de diálogo **Eliminar perfil**.
- c. Seleccione el perfil que desee eliminar.
 - d. Haga clic en **Eliminar**.
 - e. Haga clic en **Sí**.
 - f. Haga clic en **Cerrar**.



Información relacionada

- [Utilizar perfiles de impresión \(Windows\)](#)

Cambiar la configuración de impresión predefinida (Windows)

Cuando cambie los ajustes de impresión, los cambios solo se aplican en documentos impresos con tal aplicación. Para cambiar los ajustes de impresión en todas las aplicaciones de Windows, debe configurar las propiedades del controlador de impresora.

1. Efectúe una de las acciones siguientes:

- Windows 11

Haga clic en  > **Todas las aplicaciones** > **Herramientas de Windows** > **Panel de control**. En el grupo **Hardware y sonido**, haga clic en **Ver dispositivos e impresoras**.

- Windows 10

Haga clic en  > **Sistema de Windows** > **Panel de control**. En el grupo **Hardware y sonido**, haga clic en **Ver dispositivos e impresoras**.

2. Haga clic derecho en el icono de su modelo y luego seleccione **Propiedades de impresora**. Si aparecen las opciones del controlador de impresión, seleccione el controlador de la impresora.

Aparecerá el cuadro de diálogo de las propiedades de la impresora.

3. Haga clic en la pestaña **General** y, a continuación, en el botón **Preferencias de impresión...** o **Preferencias...**

Aparecerá el cuadro de diálogo del controlador de impresora.

4. Seleccione la configuración de impresión que desee utilizar como predeterminada con todos los programas de Windows.

5. Haga clic en **Aceptar**.

6. Cierre el cuadro de diálogo de las propiedades de la impresora.



Información relacionada

- [Imprimir desde la computadora \(Windows\)](#)

Temas relacionados:

- [Configuraciones de impresión \(Windows\)](#)
-

Configuraciones de impresión (Windows)

>> **Pestaña Básica**

>> **Pestaña Avanzada**

Pestaña Básica

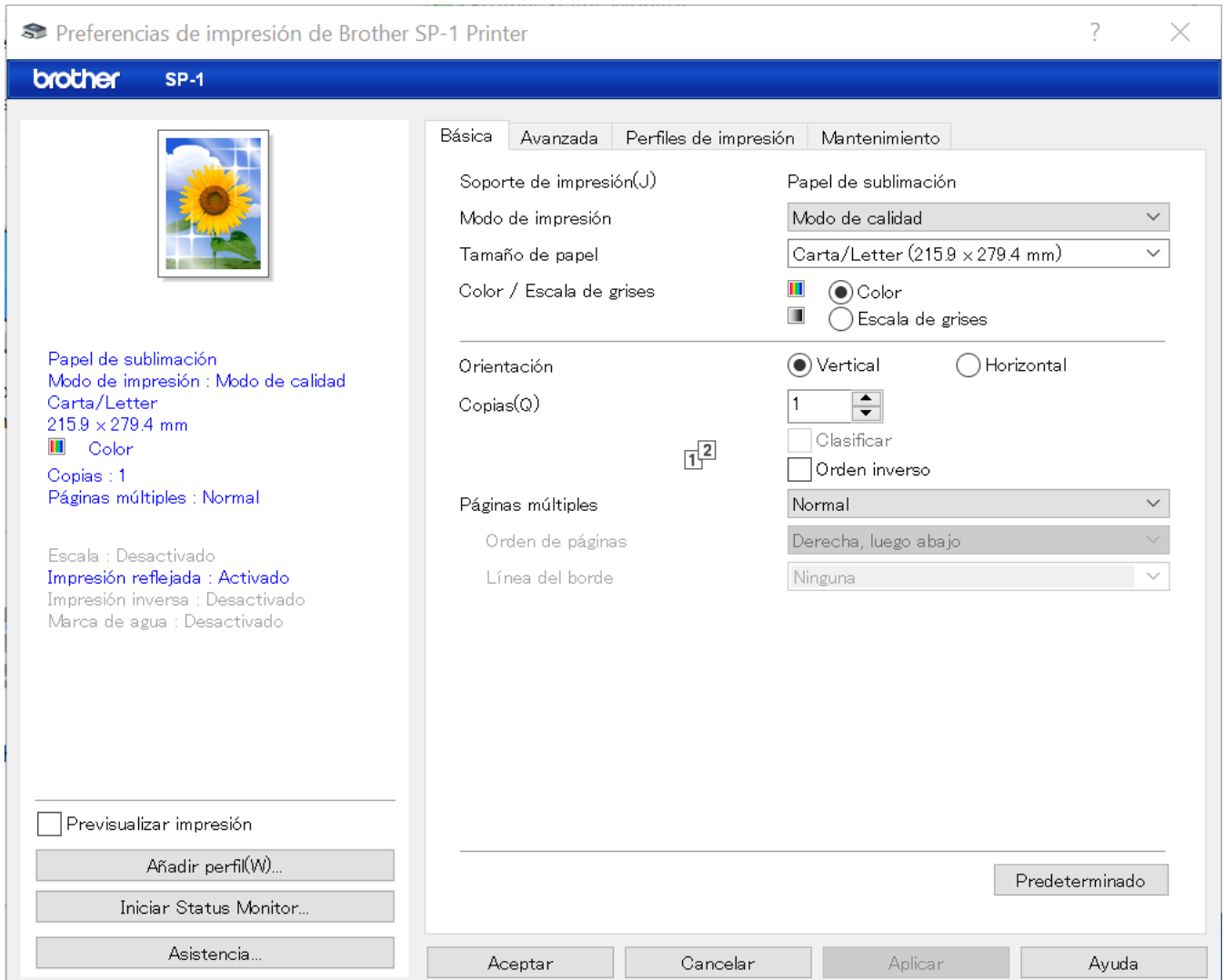

1. Soporte de impresión

Para conseguir los mejores resultados de impresión, el equipo ajusta automáticamente las configuraciones de impresión según el tipo de soporte.

2. Modo de impresión

Seleccione la calidad de impresión deseada. Dado que la calidad de impresión y la velocidad están relacionadas entre sí, se tardará más en imprimir con **Modo de calidad** que con **Modo de velocidad**.

3. Tamaño de papel

Seleccione el tamaño de papel que desee utilizar. Puede seleccionar uno de los tamaños de papel estándares o bien crear un tamaño de papel personalizado.

4. Color / Escala de grises

Seleccione impresión en color o en escala de grises. La velocidad de impresión es mayor en el modo escala de grises que en el modo color. Si el documento contiene color y se selecciona el modo escala de grises, se utilizarán 256 niveles en la escala de grises para imprimir el documento.

5. Orientación

Seleccione la orientación (vertical u horizontal) de la impresión.

Si su aplicación dispone de una configuración parecida a esta, le recomendamos que defina la orientación en la aplicación.

6. Copias

Escriba el número de copias (1-999) que desea imprimir en este campo.

Clasificar

Seleccione esta opción para imprimir series de documentos de varias páginas con el orden de páginas original. Cuando esta opción está seleccionada, se imprime una copia completa del documento y, a continuación, la copia se vuelve a imprimir el número de veces seleccionado. Si esta opción no está seleccionada, cada página se imprime el número de veces seleccionado antes de que se imprima la página siguiente del documento.

Orden inverso

Seleccione esta opción para imprimir el documento en el orden contrario. La última página del documento se imprimirá en primer lugar.

7. Páginas múltiples

Seleccione esta opción para imprimir varias páginas en una sola hoja de papel.

Orden de páginas

Seleccione el orden de las páginas cuando imprima varias páginas en una sola hoja de papel.

Línea del borde

Seleccione el tipo de borde que se utilizará cuando imprima varias páginas en una sola hoja de papel.

Pestaña Avanzada

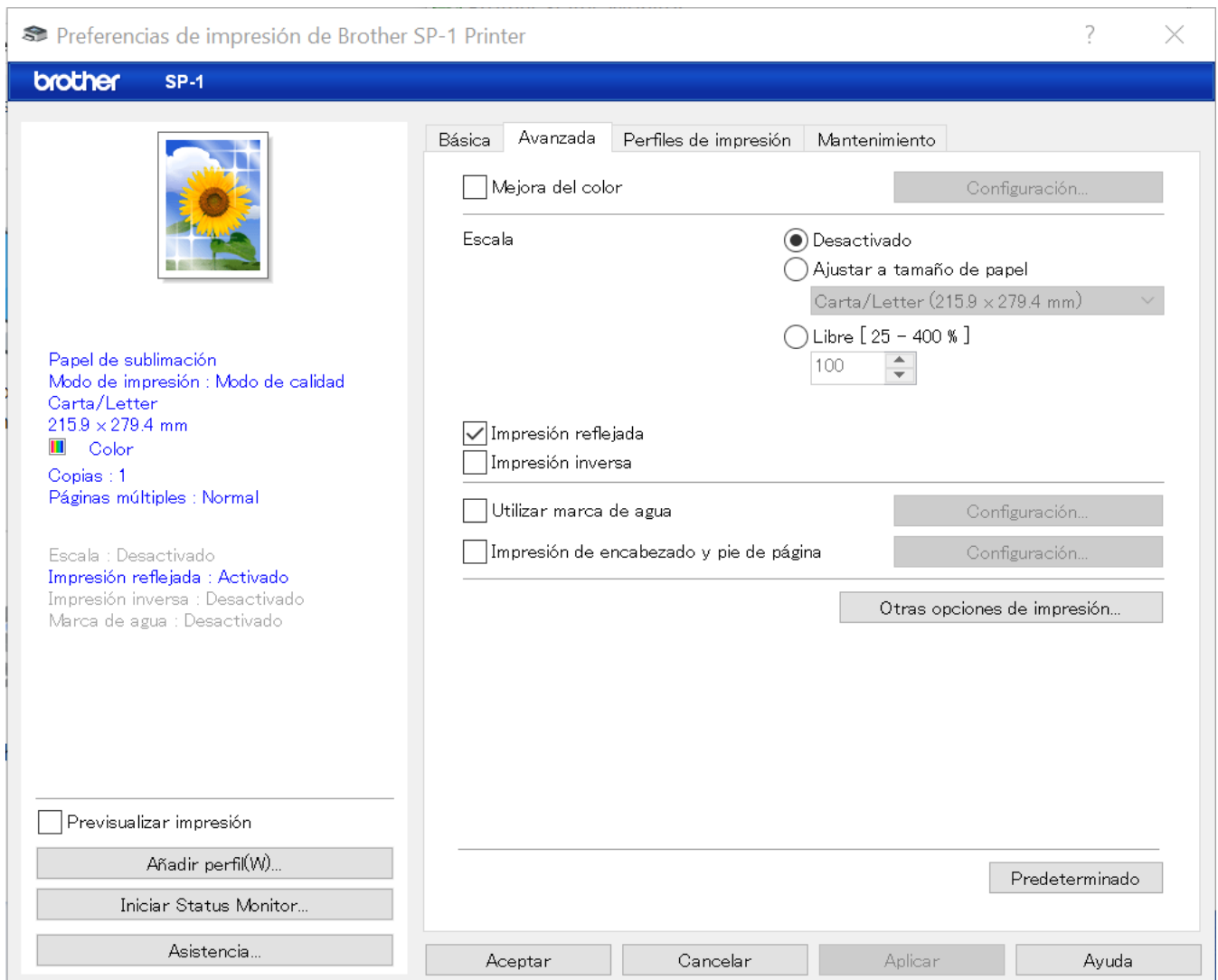

1. Mejora del color

Seleccione esta opción para utilizar la función de mejora del color. Esta función analiza la imagen para mejorar la definición, el nivel de blanco y la densidad del color. Esta operación puede tardar varios minutos en función del tamaño de la imagen y las especificaciones de su computadora.

2. Escala

Seleccione estas opciones para ampliar o reducir el tamaño de las páginas del documento.

Ajustar a tamaño de papel

Seleccione esta opción para ampliar o reducir las páginas del documento al tamaño de papel especificado. Cuando seleccione esta opción, seleccione el tamaño de papel deseado en la lista desplegable.

Libre [25 - 400 %]

Seleccione esta opción para ampliar o reducir las hojas del documento manualmente. Si selecciona esta opción, introduzca un valor en el campo.

3. Impresión reflejada

Seleccione esta opción para invertir horizontalmente la imagen impresa en la página de izquierda a derecha.

4. Impresión inversa

Seleccione esta opción para girar la imagen impresa 180 grados.

5. Utilizar marca de agua

Seleccione esta opción para imprimir un logotipo o texto en el documento como marca de agua. Seleccione una de las marcas de agua predefinidas, añada una nueva marca de agua o utilice un archivo de imagen que haya creado usted mismo.

6. Impresión de encabezado y pie de página

Seleccione esta opción para imprimir en el documento la fecha, la hora y el nombre del usuario que ha iniciado la sesión.

7. Botón Otras opciones de impresión

Ajustes avanzados de color

Seleccione el método que el equipo utilizará para organizar la ubicación de los puntos con los que se expresan los semitonos.

El color de las impresiones puede ajustarse para lograr que se asemeje todo lo posible a la pantalla de PC.

Reducir manchas

Algunos tipos de recursos de impresión pueden necesitar más tiempo de secado. Cambie esta opción si las impresiones quedan borrosas o el papel se atasca.

Recuperar los datos de color de la impresora

Seleccione esta opción para optimizar la calidad de impresión utilizando los valores de fábrica del equipo, establecidos especialmente para el equipo Brother. Utilice esta opción cuando sustituya el equipo o cambie su dirección de red.



Información relacionada

- [Imprimir desde la computadora \(Windows\)](#)

Temas relacionados:

- [Mensajes de mantenimiento y error](#)
 - [Problemas de manipulación de papel e impresión](#)
 - [Imprimir un documento \(Windows\)](#)
 - [Utilizar perfiles de impresión \(Windows\)](#)
 - [Cambiar la configuración de impresión predefinida \(Windows\)](#)
 - [Cambiar las opciones de impresión para mejorar los resultados de impresión](#)
-

Imprimir desde la computadora (Mac)

- [Imprimir con AirPrint](#)

Imprimir desde un dispositivo móvil

- [Brother Artspira](#)

Red

- Funciones de red básicas admitidas
- Configurar los ajustes de red
- Configuración de red inalámbrica
- Características de red

Funciones de red básicas admitidas

El servidor de impresión es compatible con varias funciones según el sistema operativo. Utilice esta tabla para comprobar qué características y conexiones de red son compatibles con cada sistema operativo.

Sistemas operativos	Windows	macOS
Impresión	Sí	Sí
Administración basada en Web ¹	Sí	Sí
Status Monitor	Sí	No

¹ La contraseña predeterminada para gestionar la configuración de este equipo se encuentra en la parte posterior del equipo y está marcada como "Pwd". Se recomienda cambiar la contraseña predeterminada de inmediato para proteger el equipo frente al acceso no autorizado.



Cuando se conecte al equipo desde una red externa, como Internet, asegúrese de que el entorno de red esté protegido por un software cortafuegos separado u otros medios para prevenir la filtración de información a causa de una configuración inadecuada o un acceso no autorizado de terceros malintencionados.



Información relacionada

- [Red](#)

Temas relacionados:

- [Cambia una contraseña de inicio de sesión para Administración basada en Web](#)
-

Configurar los ajustes de red

- Configurar los ajustes de red utilizando el panel de control
- Cambiar la configuración del equipo mediante Administración basada en Web

Configurar los ajustes de red utilizando el panel de control

Para configurar el equipo en su red, utilice las selecciones del menú [Red] del panel de control.



- Para obtener información sobre la configuración de red que puede ajustar mediante el panel de control, consulte *Información relacionada: Tablas de configuración (2,7 pulg. (67,5 mm) modelos de pantalla táctil)*.
- También puede usar utilidades de administración, como Administración basada en Web, para ajustar y cambiar la configuración de red de su equipo Brother.

1. Pulse  [Ajustes] > [Red].
2. Pulse ▲ o ▼ para mostrar la opción de red y, a continuación, púlsela. Repita este paso hasta acceder al menú que quiera configurar y, a continuación, siga las instrucciones de la pantalla LCD táctil.



Información relacionada

- [Configurar los ajustes de red](#)

Temas relacionados:

- [Tablas de configuración \(2,7 pulg. \(67,5 mm\) modelos de pantalla táctil\)](#)
-

Configuración de red inalámbrica

- [Utilizar la red inalámbrica](#)
- [Utilizar Wi-Fi Direct®](#)
- [Activar/desactivar la LAN inalámbrica](#)
- [Imprimir el informe WLAN](#)

Utilizar la red inalámbrica

- Antes de configurar el equipo para una red inalámbrica
- Configurar el equipo en una red inalámbrica mediante el asistente de configuración de la computadora
- Configurar el equipo para utilizarlo en una red inalámbrica con el Asistente de configuración del panel de control del equipo
- Configurar el equipo para usarlo en una red inalámbrica utilizando el método de una sola pulsación de Wi-Fi Protected Setup™ (WPS)
- Configurar el equipo para usarlo en una red inalámbrica utilizando el método PIN de Wi-Fi Protected Setup™ (WPS)
- Configurar el equipo para usarlo en una red inalámbrica cuando no se difunde el SSID
- Configurar su equipo para una red inalámbrica empresarial

Antes de configurar el equipo para una red inalámbrica

Antes de intentar configurar una red inalámbrica, confirme lo siguiente:

- Si está utilizando una red inalámbrica corporativa, debe conocer el ID de usuario y la contraseña.
- Para obtener resultados óptimos en la impresión cotidiana de documentos, coloque el equipo lo más cerca posible del punto de acceso de LAN inalámbrica/enrutador evitando al máximo los obstáculos. Los objetos grandes y las paredes entre ambos dispositivos y las interferencias de otros dispositivos electrónicos pueden afectar la velocidad de transferencia de datos de sus documentos.
Debido a estos factores, puede que el método de conexión inalámbrica no sea el más adecuado para todos los tipos de documentos y aplicaciones. Si está imprimiendo archivos de gran tamaño, como documentos de varias páginas con texto mixto y gráficos grandes, es recomendable seleccionar una red Ethernet cableada para obtener una transferencia de datos más rápida (solo modelos compatibles) o una conexión USB para conseguir la máxima velocidad.
- Si bien el equipo puede utilizarse tanto en una red cableada como en una inalámbrica (solo modelos compatibles), solo se puede utilizar un método de conexión a la vez. No obstante, puede utilizar a la vez una conexión de red inalámbrica y una conexión Wi-Fi Direct, o bien una conexión de red cableada (solo modelos compatibles) y una conexión Wi-Fi Direct.
- Si hay una señal cercana, la función de LAN inalámbrica le permitirá realizar una conexión LAN. No obstante, si los ajustes de seguridad no están configurados correctamente, la señal puede ser interceptada por terceros malintencionados y provocar lo siguiente:
 - Robo de información personal o confidencial
 - Transmisión indebida de información a particulares que suplanten a determinados individuos
 - Difusión del contenido de comunicación transcrita interceptada



Asegúrese de que conoce el nombre de red (SSID) y la clave de red (contraseña) del enrutador o punto de acceso inalámbrico. Si no puede encontrar esta información, póngase en contacto con el fabricante del enrutador o punto de acceso inalámbrico, el administrador de sistema o proveedor de Internet. Brother no puede proporcionarle esta información.



Información relacionada

- [Utilizar la red inalámbrica](#)

Configurar el equipo en una red inalámbrica mediante el asistente de configuración de la computadora

1. Efectúe una de las acciones siguientes:
 - Windows
Descargue el instalador en la página del modelo **Descargas** en <https://s.brother/ca2ab/>.
 - Mac
 - a. Descargue el instalador en la página del modelo **Descargas** en <https://s.brother/ca2ab/>.
 - b. Ejecute el instalador y, a continuación, haga doble clic en el icono **Start Here Mac**.
 2. Siga las instrucciones que aparecen en la pantalla.
 3. Seleccione **Conexión de red inalámbrica (Wi-Fi)** y luego haga clic en **Siguiente**.
 4. Siga las instrucciones que aparecen en la pantalla.
- Ha finalizado la configuración de la red inalámbrica.



Información relacionada

- [Utilizar la red inalámbrica](#)
-

Configurar el equipo para utilizarlo en una red inalámbrica con el Asistente de configuración del panel de control del equipo

Antes de configurar su equipo, recomendamos tomar nota de su configuración de la red inalámbrica. Necesitará esta información antes de continuar con la configuración.

1. Compruebe y registre los ajustes de red inalámbrica que tenga en ese momento la computadora a la que se va a conectar.

Nombre de red (SSID)

Clave de red (contraseña)

Por ejemplo:

Nombre de red (SSID)
HOLA

Clave de red (contraseña)
12345



- Su punto de acceso/enrutador posiblemente admita el uso de múltiples claves WEP, pero su equipo Brother solamente es compatible con el uso de la primera clave WEP.
- Si necesita ayuda durante la configuración y desea ponerse en contacto con el Servicio de atención al cliente de Brother, asegúrese de tener a mano el SSID (nombre de la red) y la clave de red. No podremos ayudarle a localizar esta información.
- Si desconoce esta información (SSID y clave de red), no podrá continuar la configuración inalámbrica.

¿Cómo puedo encontrar esta información?

- Consulte los documentos suministrados con el punto de acceso inalámbrico/enrutador.
- El SSID inicial podría ser el nombre del fabricante o el nombre del modelo.
- Si desconoce la información de seguridad, consulte al fabricante del enrutador, al administrador del sistema o a su proveedor de Internet.

2. Pulse  [Ajustes] > [Red] > [WLAN (Wi-Fi)] > [Buscar red Wi-Fi].
3. Cuando aparezca [¿Activar WLAN?], pulse [Sí].
De este modo se iniciará el asistente de configuración inalámbrica. Para cancelar, pulse [No].
4. El equipo buscará la red y mostrará una lista con los SSID disponibles. Cuando aparezca una lista de SSID, pulse ▲ o ▼ para seleccionar el SSID deseado. Pulse [OK].
5. Efectúe una de las acciones siguientes:
 - Si está usando un método de autenticación y encriptación que requiere una clave de red, introduzca la clave de red que anotó en el primer paso.
Introduzca la clave y, a continuación, pulse [OK] para aplicar sus ajustes.
 - Si el método de autenticación es Sistema abierto y el modo de encriptación es Ninguno, vaya al paso siguiente.
6. El equipo intentará conectarse con el dispositivo inalámbrico que haya seleccionado.

Si su dispositivo inalámbrico se conecta correctamente, la pantalla LCD mostrará el mensaje [Conectada].

Ha finalizado la configuración de la red inalámbrica. Para instalar los controladores y el software necesarios para el uso del equipo, vaya a la página **Descargas** del modelo en <https://s.brother/ca2ab/>.



Información relacionada

- Utilizar la red inalámbrica
-

Configurar el equipo para usarlo en una red inalámbrica utilizando el método de una sola pulsación de Wi-Fi Protected Setup™ (WPS)

Si su punto de acceso/enrutador inalámbrico soporta WPS (Configuración del botón pulsador), puede utilizar WPS desde el menú del panel de control de su equipo para configurar los ajustes de la red inalámbrica.

1. Pulse  [Ajustes] > [Red] > [WLAN (Wi-Fi)] > [WPS/Botón de comando].
2. Cuando aparezca [¿Activar WLAN?], pulse [Sí].
De este modo se iniciará el asistente de configuración inalámbrica. Para cancelar, pulse [No].
3. Cuando la pantalla táctil le solicite que inicie WPS, pulse el botón WPS de su punto de acceso/enrutador inalámbrico. A continuación, pulse [OK] en el equipo. El equipo intentará conectar automáticamente con la red inalámbrica.

Si su dispositivo inalámbrico se conecta correctamente, la pantalla LCD mostrará el mensaje [Conectada].

Ha finalizado la configuración de la red inalámbrica. Para instalar los controladores y el software necesarios para el uso del equipo, vaya a la página **Descargas** del modelo en <https://s.brother/ca2ab/>.



Información relacionada

- [Utilizar la red inalámbrica](#)
-

Configurar el equipo para usarlo en una red inalámbrica utilizando el método PIN de Wi-Fi Protected Setup™ (WPS)

Si el punto de acceso de LAN inalámbrica/enrutador es compatible con WPS, puede utilizar el método PIN (número de identificación personal) para configurar los ajustes de la red inalámbrica.

El método PIN es uno de los métodos de conexión desarrollados por Wi-Fi Alliance®. Al enviar al registrador (un dispositivo que administra la LAN inalámbrica) un PIN creado por un inscrito (su equipo), se pueden configurar la red inalámbrica y los ajustes de seguridad. Para obtener más información sobre cómo acceder al modo WPS, consulte las instrucciones suministradas con el punto de acceso de LAN inalámbrica/enrutador.

Tipo A

Conexión cuando el punto de acceso de LAN inalámbrica/enrutador (1) se duplica como el registrador.

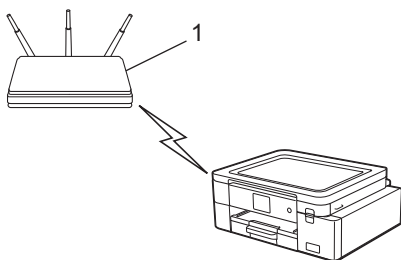

Tipo B

Conexión cuando otro dispositivo (2), como una computadora, se utiliza como registrador.

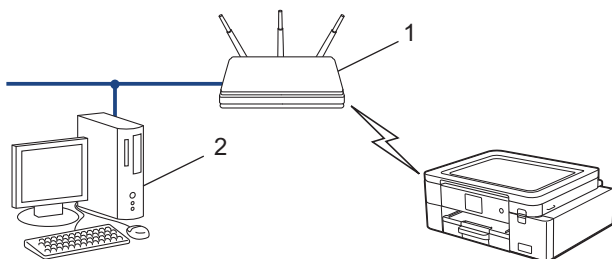

1. Pulse  [Ajustes] > [Red] > [WLAN (Wi-Fi)] > [WPS/Cód PIN].
2. Cuando aparezca [¿Activar WLAN?], pulse [Sí].
De este modo se iniciará el asistente de configuración inalámbrica. Para cancelar, pulse [No].
3. En la pantalla LCD se muestra un PIN de ocho dígitos y el equipo comenzará a buscar un punto de acceso de LAN inalámbrica/enrutador.
4. Mediante una computadora conectada a la red, en la barra de direcciones de su navegador, escriba la dirección IP del dispositivo que esté usando como registrador. (Por ejemplo: <http://192.168.1.2>)
5. Vaya a la página de ajustes de WPS e introduzca el PIN y, a continuación, siga las instrucciones que aparecen en la pantalla.



- El registrador generalmente es el punto de acceso de LAN inalámbrica/enrutador.
- La página de configuración puede diferir en función de la marca del punto de acceso LAN inalámbrica/enrutador. Para obtener más información, consulte las instrucciones suministradas con el punto de acceso de LAN inalámbrica/enrutador.

Si utiliza una computadora con Windows 10 o Windows 11 como registrador, realice los siguientes pasos:

6. Efectúe una de las acciones siguientes:

- Windows 11

Haga clic en  > **Todas las aplicaciones** > **Herramientas de Windows** > **Panel de control**. En el grupo **Hardware y sonido**, haga clic en **Agregar un dispositivo**.

- Windows 10

Haga clic en  > **Sistema de Windows** > **Panel de control**. En el grupo **Hardware y sonido**, haga clic en **Agregar un dispositivo**.



- Para utilizar una computadora con Windows 10 o Windows 11 como registrador, antes deberá registrarla en la red. Para obtener más información, consulte las instrucciones suministradas con el punto de acceso de LAN inalámbrica/enrutador.
- Si utiliza una computadora con Windows 10 o Windows 11 como registrador, puede instalar el controlador de impresora después de establecer la configuración inalámbrica siguiendo las instrucciones que aparecen en la pantalla. Para instalar el controlador y el software necesarios para el uso del equipo, vaya a la página **Descargas** del modelo en <https://s.brother/ca2ab/>.

7. Seleccione su equipo y haga clic en **Siguiente**.
8. Escriba el PIN que aparece en la pantalla LCD del equipo, y luego haga clic en **Siguiente**.
9. Haga clic en **Cerrar**.



Información relacionada

- [Utilizar la red inalámbrica](#)
-

Configurar el equipo para usarlo en una red inalámbrica cuando no se difunde el SSID

Antes de configurar su equipo, recomendamos tomar nota de su configuración de la red inalámbrica. Necesitará esta información antes de continuar con la configuración.

1. Compruebe y anote la configuración de red inalámbrica actual.

Nombre de red (SSID)

Método de autenticación	Modo de encriptación	Clave de red (contraseña)
Sistema abierto	NINGUNA	-
	WEP	
Clave compartida	WEP	
WPA/WPA2-PSK	AES	
	TKIP	

Por ejemplo:

Nombre de red (SSID)
HOLA

Método de autenticación	Modo de encriptación	Clave de red (contraseña)
WPA2-PSK	AES	12345678

 Si el enrutador utiliza encriptación WEP, introduzca la clave que se emplea como primera clave WEP. El equipo Brother solo admite el uso de la primera clave WEP.

2. Pulse  [Ajustes] > [Red] > [WLAN (Wi-Fi)] > [Buscar red Wi-Fi].
3. Cuando aparezca [¿Activar WLAN?], pulse [Sí].
De este modo se iniciará el asistente de configuración inalámbrica. Para cancelar, pulse [No].
4. El equipo buscará la red y mostrará una lista con los SSID disponibles. Pulse ▲ o ▼ para mostrar la opción [<Nuevo SSID>] y, a continuación, púselo.
5. Pulse [OK].
6. Introduzca el nombre del SSID y, a continuación, pulse [OK].

 Para obtener más información sobre cómo introducir texto, consulte *Información relacionada*.

7. Seleccione el método de autenticación y, a continuación, pulse la opción deseada.
8. Efectúe una de las acciones siguientes:
 - Si ha seleccionado la opción [Sistema abierto], pulse [Ninguna] o [WEP].
Si ha seleccionado la opción [WEP] como tipo de encriptación, introduzca la clave WEP y, a continuación, pulse [OK].
 - Si ha seleccionado la opción [Clave compartida], introduzca la clave WEP y, a continuación, pulse [OK].
 - Si ha seleccionado la opción [WPA/WPA2-PSK], pulse [TKIP+AES] o [AES].
Introduzca la clave WPA y, a continuación, pulse [OK].

 Para obtener más información sobre cómo introducir texto, consulte *Información relacionada*.

- El equipo Brother solo admite el uso de la primera clave WEP.

9. El equipo intentará conectarse con el dispositivo inalámbrico que haya seleccionado.

Si su dispositivo inalámbrico se conecta correctamente, la pantalla LCD mostrará el mensaje [Conectada].
Ha finalizado la configuración de la red inalámbrica. Para instalar los controladores y el software necesarios para el uso del equipo, vaya a la página **Descargas** del modelo en <https://s.brother/ca2ab/>.



Información relacionada

- [Utilizar la red inalámbrica](#)

Temas relacionados:

- [Si tiene problemas con la red del equipo](#)
 - [Introducir texto en el equipo Brother](#)
-

Configurar su equipo para una red inalámbrica empresarial

Antes de configurar su equipo, recomendamos tomar nota de su configuración de la red inalámbrica. Necesitará esta información antes de continuar con la configuración.

1. Compruebe y escriba los ajustes actuales de la red inalámbrica.

Nombre de red (SSID)

Método de autenticación	Modo de encriptación	ID de usuario	Contraseña
EAP-FAST/NONE	AES		
	TKIP		
EAP-FAST/MS-CHAPv2	AES		
	TKIP		
EAP-FAST/GTC	AES		
	TKIP		
PEAP/MS-CHAPv2	AES		
	TKIP		
PEAP/GTC	AES		
	TKIP		
EAP-TTLS/CHAP	AES		
	TKIP		
EAP-TTLS/MS-CHAP	AES		
	TKIP		
EAP-TTLS/MS-CHAPv2	AES		
	TKIP		
EAP-TTLS/PAP	AES		
	TKIP		
EAP-TLS	AES		-
	TKIP		-

Por ejemplo:

Nombre de red (SSID)
HOLA

Método de autenticación	Modo de encriptación	ID de usuario	Contraseña
EAP-FAST/MS-CHAPv2	AES	Brother	12345678



- Si configura el equipo con la autenticación EAP-TLS, deberá instalar el certificado de cliente emitido por una CA antes de iniciar la configuración. Póngase en contacto con el administrador de red para obtener información sobre el certificado de cliente. Si ha instalado varios certificados, se recomienda anotar el nombre del certificado que desea utilizar.
- Si verifica el equipo utilizando el nombre común del certificado de servidor, se recomienda anotar este nombre común antes de iniciar la configuración. Póngase en contacto con el administrador de red para obtener información sobre el nombre común del certificado de servidor.

2. Pulse  [Ajustes] > [Red] > [WLAN (Wi-Fi)] > [Buscar red Wi-Fi].
3. Cuando aparezca [¿Activar WLAN?], pulse [Sí].
De este modo se iniciará el asistente de configuración inalámbrica. Para cancelar, pulse [No].

4. El equipo buscará la red y mostrará una lista con los SSID disponibles. Pulse ▲ o ▼ para mostrar la opción [<Nuevo SSID>] y, a continuación, púlsela.
5. Pulse [OK].
6. Introduzca el nombre del SSID y, a continuación, pulse [OK].



Para obtener más información sobre cómo introducir texto, consulte *Información relacionada*.

7. Seleccione el método de autenticación y, a continuación, pulse la opción deseada.
8. Efectúe una de las acciones siguientes:
 - Si ha seleccionado la opción [EAP-FAST], [PEAP] o [EAP-TTLS], seleccione el método de autenticación interno [NONE], [CHAP], [MS-CHAP], [MS-CHAPv2], [GTC] o [PAP].



Según su método de autenticación, difieren las selecciones del método de autenticación interno.

Seleccione el tipo de encriptación [TKIP+AES] o [AES].

Seleccione el método de verificación [Sin verificación], [CA] o [CA +Id.del servidor].

- Si selecciona la opción [CA +Id.del servidor], ingrese el ID del servidor y el ID y contraseña de usuario (si es necesario) y, luego, presione [OK] para cada opción.
- Para otras selecciones, ingrese el ID de usuario y la contraseña, y luego, presione [OK] para cada opción.



Si no ha importado un certificado de CA en su equipo, el equipo mostrará [Sin verificación].

- Si ha seleccionado la opción [EAP-TLS], seleccione el tipo de encriptación [TKIP+AES] o [AES]. El equipo mostrará una lista de certificados de clientes disponibles y luego seleccionará el certificado. Seleccione el método de verificación [Sin verificación], [CA] o [CA +Id.del servidor].
 - Si selecciona la opción [CA +Id.del servidor], ingrese el ID del servidor y el ID de usuario, y luego, presione [OK] para cada opción.
 - Para otras selecciones, ingrese el ID de usuario y luego, presione [OK].

9. El equipo intentará conectarse con el dispositivo inalámbrico que haya seleccionado.

Si su dispositivo inalámbrico se conecta correctamente, la pantalla LCD mostrará el mensaje [Conectada].

Ha finalizado la configuración de la red inalámbrica. Para instalar los controladores o la aplicación necesarios para el uso del dispositivo, vaya a la página **Descargas** del modelo en <https://s.brother/ca2ab/>.



Información relacionada

- [Utilizar la red inalámbrica](#)

Temas relacionados:

- [Introducir texto en el equipo Brother](#)
-

Utilizar Wi-Fi Direct[®]

- [Información general de Wi-Fi Direct](#)
- [Configurar la red Wi-Fi Direct mediante el método de pulsación de botón](#)
- [Configurar los ajustes de una red Wi-Fi Direct manualmente](#)
- [Si tiene problemas con la red del equipo](#)

Información general de Wi-Fi Direct

Wi-Fi Direct es uno de los métodos de configuración inalámbrica desarrollados por Wi-Fi Alliance®. Le permite conectar de forma segura su dispositivo móvil al equipo Brother sin usar un punto de acceso/enrutador inalámbrico.

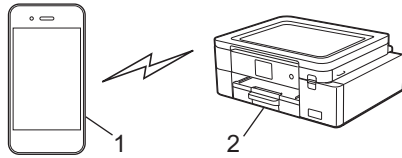

1. Dispositivo móvil
2. El equipo Brother



- Puede usar Wi-Fi Direct con la conexión de cable o de red inalámbrica a la vez.
- Los dispositivos compatibles con Wi-Fi Direct pueden convertirse en propietarios del grupo. Al configurar la red Wi-Fi Direct, el propietario del grupo sirve como un punto de acceso.



Información relacionada

- [Utilizar Wi-Fi Direct®](#)

Temas relacionados:

- [Configurar la red Wi-Fi Direct mediante el método de pulsación de botón](#)
- [Configurar los ajustes de una red Wi-Fi Direct manualmente](#)

Configurar la red Wi-Fi Direct mediante el método de pulsación de botón



Cuando el equipo reciba la solicitud de Wi-Fi Direct del dispositivo móvil, aparecerá el mensaje [Solicitud de conexión de Wi-Fi Direct recibida. Pulse [OK] para conectar.] en la pantalla LCD. Pulse [OK] para conectar.

1. Pulse  [Ajustes] > [Red] > [Wi-Fi Direct].
2. Si el dispositivo móvil no es compatible con Wi-Fi Direct, pulse [Propiet. grupo] > [Sí].
3. Pulse [Pulsar botón].
4. Cuando aparezca el mensaje [Active Wi-Fi Direct en otro dispositivo. A continuación, pulse [OK].], encienda la función Wi-Fi Direct de su dispositivo móvil (para obtener más información, consulte la guía del usuario de su dispositivo móvil). Pulse [OK] en su equipo Brother.
5. Efectúe una de las acciones siguientes:
 - Si su dispositivo móvil muestra una lista de equipos con Wi-Fi Direct habilitado, seleccione el equipo Brother.
 - Si el equipo Brother muestra una lista de dispositivos móviles con Wi-Fi Direct activado, seleccione su dispositivo móvil. Para volver a buscar dispositivos disponibles, pulse [Reescanear].

Cuando el dispositivo móvil se conecta correctamente, [Conectada] se muestra en el equipo.



Información relacionada

- [Utilizar Wi-Fi Direct®](#)

Temas relacionados:

- [Información general de Wi-Fi Direct](#)
- [Configurar los ajustes de una red Wi-Fi Direct manualmente](#)

Configurar los ajustes de una red Wi-Fi Direct manualmente

Configure los parámetros de Wi-Fi Direct desde el panel de control del equipo.

1. Pulse  [Ajustes] > [Red] > [Wi-Fi Direct] > [Manual].
2. El equipo mostrará el SSID (nombre de red) y la contraseña (clave de red). Vaya a la pantalla de ajustes de red inalámbrica del dispositivo móvil, seleccione el SSID, e introduzca la contraseña.

Cuando el dispositivo móvil se conecta correctamente, [Conectada] se muestra en el equipo.



Información relacionada

- [Utilizar Wi-Fi Direct®](#)

Temas relacionados:

- [Información general de Wi-Fi Direct](#)
 - [Configurar la red Wi-Fi Direct mediante el método de pulsación de botón](#)
-

Activar/desactivar la LAN inalámbrica

1. Pulse  [Ajustes] > [Red] > [I/F red].
2. Efectúe una de las acciones siguientes:
 - Para activar Wi-Fi, seleccione [WLAN (Wi-Fi)].
 - Para desactivar Wi-Fi, seleccione [LAN cableada].
3. Pulse .

Información relacionada

- [Configuración de red inalámbrica](#)
-

Imprimir el informe WLAN

El informe de WLAN refleja el estado de la red inalámbrica del equipo. Si la conexión inalámbrica no es correcta, compruebe el código de error en el informe impreso.

1. Pulse  [Ajustes] > [Todos ajustes] > [Imp. informes] > [Informe WLAN] > [Sí].

El equipo imprimirá el informe WLAN.

Si no se imprime el informe WLAN, compruebe si en el equipo se han producido errores. Si no hay errores visibles, espere un minuto y, a continuación, intente imprimir el informe de nuevo.

Información relacionada

- [Configuración de red inalámbrica](#)
 - [Códigos de error del informe de LAN inalámbrica](#)

Temas relacionados:

- [Si tiene problemas con la red del equipo](#)
 - [Configure la autenticación IEEE 802.1x para una red cableada o inalámbrica usando una Administración basada en Web \(navegador web\)](#)
-

Códigos de error del informe de LAN inalámbrica

Si el informe de LAN inalámbrica indica que no se pudo realizar la conexión, compruebe el código de error impreso en el informe y consulte las instrucciones correspondientes en la tabla:

Código de error	Problema y soluciones recomendadas
TS-01	<p>La red WLAN (Wi-Fi) no está activada.</p> <p>Compruebe lo siguiente e intente volver a configurar la conexión inalámbrica:</p> <ul style="list-style-type: none"> • Active la configuración WLAN en el equipo. • Si hay un cable de red conectado al equipo, desconéctelo.
TS-02	<p>No se puede detectar el punto de acceso/enrutador inalámbrico.</p> <p>Compruebe lo siguiente e intente volver a configurar la conexión inalámbrica:</p> <ul style="list-style-type: none"> • Asegúrese de que el punto de acceso/enrutador inalámbrico esté encendido. • Acerque temporalmente el equipo al punto de acceso/enrutador inalámbrico mientras configura la red inalámbrica. • Si el punto de acceso/enrutador inalámbrico utiliza el filtrado de direcciones MAC, confirme que la dirección MAC del equipo esté configurada como permitida en el filtro. Para conocer la dirección MAC, imprima el informe de configuración de red. • Si ha introducido manualmente el nombre de red (SSID) y la información de seguridad (método de autenticación/método de encriptación), es posible que la información sea incorrecta. Compruebe de nuevo el nombre de red y la información de seguridad e introduzca la información correcta. • Reinicie el punto de acceso/enrutador inalámbrico. Si no encuentra el nombre de red (SSID) y la información de seguridad, consulte la documentación suministrada con el punto de acceso/enrutador inalámbrico o póngase en contacto con el fabricante del enrutador, el administrador del sistema o el proveedor de servicios de Internet.
TS-03	<p>Es posible que la configuración de seguridad y de la red empresarial inalámbrica que ha introducido sean incorrectas.</p> <p>Compruebe lo siguiente e intente volver a configurar la conexión inalámbrica:</p> <p>Verifique la siguiente información:</p> <ul style="list-style-type: none"> - El nombre de red (SSID) que ha seleccionado para configurar el equipo. - La información de seguridad que ha seleccionado para configurar el equipo (como el método de autenticación, el método de encriptación, el id. de usuario, etc.). <p>Si aún así no encuentra el nombre de red (SSID) y la información de seguridad, consulte la documentación suministrada con el punto de acceso/enrutador inalámbrico o póngase en contacto con el fabricante del enrutador, el administrador del sistema o el proveedor de servicios de Internet.</p>
TS-04	<p>El equipo no es compatible con los métodos de autenticación y cifrado empleados por el punto de acceso/enrutador inalámbrico seleccionado.</p> <p>Para el modo Infraestructura (más común)</p> <p>Cambie los métodos de autenticación y cifrado del punto de acceso/enrutador inalámbrico seleccionado. El equipo es compatible con los siguientes métodos de autenticación y cifrado:</p> <ul style="list-style-type: none"> • WPA-Personal: TKIP/AES • WPA2-Personal: TKIP/AES • Abierto: WEP/NINGUNO (sin cifrado) • Clave compartida: WEP <p>Si el problema no se soluciona, es posible que el nombre de red (SSID) o la configuración de seguridad que ha introducido sean incorrectos. Compruebe que la configuración de la red inalámbrica sea correcta para la red.</p>
TS-05	<p>El nombre de red (SSID) y la clave de red (contraseña) son incorrectos.</p> <p>Compruebe lo siguiente e intente volver a configurar la conexión inalámbrica:</p> <ul style="list-style-type: none"> • Confirme el nombre de la red (SSID) y la clave de red (contraseña). • Si la clave de red contiene letras en mayúscula y minúscula, asegúrese de que las ha escrito correctamente. • Si no encuentra el nombre de red (SSID) y la información de seguridad, consulte la documentación suministrada con el punto de acceso/enrutador inalámbrico o póngase en contacto con el fabricante del enrutador, el administrador del sistema o el proveedor de servicios de Internet. • Si el punto de acceso/enrutador inalámbrico utiliza el cifrado WEP con varias claves WEP, anótelas y utilice únicamente la primera clave WEP.

Código de error	Problema y soluciones recomendadas
TS-06	<p>La información de seguridad inalámbrica (método de autenticación/método de encriptación/clave de red [contraseña]) es incorrecta.</p> <p>Compruebe lo siguiente e intente volver a configurar la conexión inalámbrica:</p> <ul style="list-style-type: none"> • Confirme la clave de red. Si la clave de red contiene letras en mayúscula y minúscula, asegúrese de que las ha escrito correctamente. • Confirme si el método de autenticación introducido y los métodos de autenticación o encriptación compatibles con el punto de acceso/enrutador inalámbrico son los mismos. • Si ha confirmado la clave de red, el método de autenticación y el método de encriptación, reinicie el punto de acceso/enrutador inalámbrico y el equipo. • Si el punto de acceso/enrutador inalámbrico está en modo sigiloso, es posible que deba desactivar este modo para establecer conexión con la red inalámbrica. <p>Si no encuentra el nombre de red (SSID) y la información de seguridad, consulte la documentación suministrada con el punto de acceso/enrutador inalámbrico o póngase en contacto con el fabricante del enrutador, el administrador del sistema o el proveedor de servicios de Internet.</p>
TS-07	<p>El equipo no puede detectar un punto de acceso/enrutador inalámbrico que tenga la función WPS (Wi-Fi Protected Setup) activada.</p> <p>Compruebe lo siguiente e inténtelo de nuevo:</p> <ul style="list-style-type: none"> • Para conocer si el punto de acceso/enrutador inalámbrico es compatible con WPS, compruebe si el punto de acceso/enrutador inalámbrico muestra el símbolo de WPS. Para obtener más información, consulte la documentación suministrada con el punto de acceso/enrutador inalámbrico. • Para establecer la conexión inalámbrica mediante WPS, debe configurar el equipo y el punto de acceso/enrutador inalámbrico. Para obtener más información, consulte la guía del usuario. • Si no sabe cómo configurar el punto de acceso/enrutador inalámbrico mediante WPS, consulte la documentación suministrada con el punto de acceso/enrutador inalámbrico o póngase en contacto con el fabricante del enrutador, el administrador del sistema o el proveedor de servicios de Internet.
TS-08	<p>Se han detectado dos o más puntos de acceso o enrutadores inalámbricos que tienen la función WPS activada. Compruebe lo siguiente e inténtelo de nuevo:</p> <ul style="list-style-type: none"> • Asegúrese de que solo un punto de acceso/enrutador inalámbrico dentro del alcance tenga la función WPS activada; a continuación, intente volver a establecer conexión. • Intente volver a establecer conexión después de unos minutos para evitar interferencias de otros puntos de acceso/enrutadores.



Cómo confirmar información de seguridad inalámbrica (SSID/método de autenticación/método de encriptación/clave de red) de su punto de acceso/enrutador WLAN:

1. La configuración de seguridad predeterminada puede aparecer en una etiqueta incorporada junto al punto de acceso/enrutador WLAN. O bien, es posible que el nombre del fabricante o el número de modelo del punto de acceso/enrutador WLAN se utilice como la configuración de seguridad predeterminada.
2. Consulte la documentación proporcionada con el punto de acceso/enrutador WLAN para obtener información sobre cómo encontrar la configuración de seguridad.
 - Si el punto de acceso/enrutador WLAN está configurado para que no envíe el SSID, el SSID no se detectará de forma automática. Deberá introducir el nombre de SSID manualmente.
 - La clave de red también puede describirse como contraseña, clave de seguridad o clave de encriptación.

Si no conoce la configuración de SSID y de la seguridad inalámbrica de su punto de acceso/enrutador WLAN o no sabe cómo cambiar la configuración, consulte la documentación proporcionada con el punto de acceso/enrutador WLAN, pregúntele al fabricante de su punto de acceso/enrutador, a su proveedor de Internet o al administrador de red.



Información relacionada

- [Imprimir el informe WLAN](#)

Temas relacionados:

- [Si tiene problemas con la red del equipo](#)

Características de red

- Imprimir el informe de configuración de la red
- Restaurar la configuración de la red a los valores predeterminados de fábrica

Imprimir el informe de configuración de la red

El informe de configuración de la red enumera la configuración de la red, incluidos los ajustes del servidor de impresión de la red.



- Nombre de nodo: El nombre de nodo aparece en el informe actual de configuración de la red. El nombre de nodo predeterminado es "BRN123456abcdef" para una red cableada o "BRW123456abdcef" para una red inalámbrica (donde "123456abcdef" es la dirección MAC/dirección Ethernet del equipo).
- Si la dirección IP en el informe de configuración de la red muestra 0.0.0.0, espere un minuto e intente imprimirlo de nuevo.
- En el informe puede encontrar la configuración del equipo, como la dirección IP, la máscara de subred, el nombre de nodo y la dirección MAC, por ejemplo:
 - Dirección IP: 192.168.0.5
 - Máscara de subred: 255.255.255.0
 - Nombre de nodo: BRN000ca0000499
 - Dirección MAC: 00-0c-a0-00-04-99

1. Pulse  [Ajustes] > [Todos ajustes] > [Imp. informes] > [Configuración de la red] > [Sí].
El equipo imprime el informe de configuración de la red actual.



Información relacionada

- [Características de red](#)

Temas relacionados:

- [Si tiene problemas con la red del equipo](#)
 - [Configure la autenticación IEEE 802.1x para una red cableada o inalámbrica usando una Administración basada en Web \(navegador web\)](#)
 - [Mensajes de mantenimiento y error](#)
-

Restaurar la configuración de la red a los valores predeterminados de fábrica

Puede utilizar el panel de control del equipo para restaurar el servidor de impresión a sus valores predeterminados de fábrica. Esto permite restablecer toda la información, como, por ejemplo, la contraseña o la dirección IP.



- Esta función restaura toda la configuración de red inalámbrica y cableada (solo en los modelos compatibles) a los valores de fábrica.
 - Además, puede restaurar el servidor de impresión a sus valores de fábrica mediante Administración basada en Web.
-

1. Pulse  [Ajustes] > [Todos ajustes] > [Red] > [Restaurar red].
2. Se muestra el mensaje de confirmación de la restauración. Pulse [OK] durante dos segundos.
El equipo se reiniciará.



Información relacionada

- [Características de red](#)
-

Seguridad

- Antes de utilizar las funciones de seguridad de la red
- Configurar certificados para la seguridad del dispositivo
- Utilizar SSL/TLS
- Utilizar SNMPv3
- Usar IPsec
- Utilizar la autenticación IEEE 802.1x para una red cableada o inalámbrica
- Enviar un correo electrónico de forma segura

Antes de utilizar las funciones de seguridad de la red

El equipo emplea algunos de los protocolos de seguridad de red y encriptación más recientes entre los disponibles en la actualidad. Estas funciones de red se pueden integrar en su plan general de seguridad de red para ayudar a proteger sus datos y evitar accesos no autorizados al equipo.



Se recomienda desactivar los protocolos FTP y TFTP. El acceso al equipo mediante estos protocolos no es seguro.



Información relacionada

- [Seguridad](#)
-

Configurar certificados para la seguridad del dispositivo

Debe configurar un certificado para administrar el equipo en red de manera segura mediante SSL/TLS. Debe utilizar Administración basada en Web para configurar un certificado.

- [Funciones de los certificados de seguridad compatibles](#)
- [Guía paso a paso para la creación e instalación de un certificado](#)
- [Crear un certificado autoemitido](#)
- [Crear un CSR e instalar un certificado de una Autoridad de certificación \(CA\)](#)
- [Importar y exportar el certificado y la clave privada](#)
- [Importar y exportar un certificado de CA](#)
- [Administrar varios certificados](#)

Funciones de los certificados de seguridad compatibles

Su equipo es compatible con el uso de varios certificados de seguridad, lo cual permite una autenticación y una comunicación seguras con el equipo. Pueden utilizarse con este equipo las siguientes funciones de los certificados de seguridad:

- Comunicación SSL/TLS
- Autenticación IEEE 802.1x
- IPsec

El equipo Brother es compatible con lo siguiente:

- Certificado preinstalado

El equipo tiene un certificado preinstalado autofirmado. Este certificado permite utilizar la comunicación SSL/TLS sin crear o instalar un certificado diferente.



El certificado preinstalado y autofirmado protege su comunicación hasta cierto nivel. Se recomienda utilizar un certificado emitido por una organización de confianza para mayor seguridad.

- Certificado autofirmado

El servidor de impresión emite su propio certificado. Mediante este certificado, puede utilizar fácilmente la comunicación SSL/TLS sin crear o instalar un certificado de una CA diferente.

- Certificado de una Autoridad de certificación (CA)

Existen dos métodos para instalar un certificado de una CA. Si ya tiene un certificado de una CA o si desea usar el certificado de una CA externa de confianza:

- Al utilizar una solicitud de firma de certificado (CSR) desde este servidor de impresión.
- Al importar un certificado y una clave privada.

- Certificado de la Autoridad de certificación (CA)

Para utilizar un certificado de CA que identifique a la Autoridad de certificación y posea su propia clave privada, deberá importar dicho certificado de la CA antes de configurar las funciones de seguridad de la red.



- Si desea utilizar la comunicación SSL/TLS, es recomendable que se ponga en contacto con el administrador del sistema en primer lugar.
 - Si se restaura el servidor de impresión a sus valores predeterminados de fábrica, el certificado y la clave privada que se encuentran instalados se eliminarán. Si desea mantener el mismo certificado y la clave privada después de restablecer el servidor de impresión, expórtelos antes de restaurarlos y luego vuelva a instalarlos.
-



Información relacionada

- [Configurar certificados para la seguridad del dispositivo](#)

Temas relacionados:

- [Configure la autenticación IEEE 802.1x para una red cableada o inalámbrica usando una Administración basada en Web \(navegador web\)](#)
-

Guía paso a paso para la creación e instalación de un certificado

Hay dos opciones al momento de elegir un certificado de seguridad: usar un certificado autoemitido o utilizar un certificado de una Autoridad de certificación (CA).

Opción 1

Certificado autoemitido

1. Cree un certificado autoemitido mediante Administración basada en Web.
2. Instale el certificado autoemitido en su computadora.

Opción 2

Certificado de una CA

1. Cree una solicitud para firma de certificado (CSR) mediante Administración basada en Web.
2. Instale el certificado emitido por la CA en su equipo Brother mediante Administración basada en Web.
3. Instale el certificado en la computadora.



Información relacionada

- [Configurar certificados para la seguridad del dispositivo](#)
-

Crear un certificado autoemitido

1. Inicie el navegador web.
2. Introduzca "https://dirección IP del equipo" en la barra de direcciones de su navegador (donde "dirección IP del equipo" es la dirección IP del equipo).

Por ejemplo:

https://192.168.1.2

 Si está utilizando un sistema de nombres de dominio o ha activado un nombre NetBIOS, puede escribir otro nombre, como "SharedPrinter", en lugar de la dirección IP.

Por ejemplo:

https://SharedPrinter

Si activa un nombre NetBIOS, también puede utilizar el nombre de nodo.

Por ejemplo:



https://brn123456abcdef

El nombre NetBIOS puede encontrarse en el informe de configuración de red.

-
3. Si se le solicita una contraseña, ingrésela en el campo **Iniciar sesión** y, luego, haga clic en **Iniciar sesión**.

 La contraseña predeterminada para gestionar la configuración de este equipo se encuentra en la parte posterior del equipo y está marcada como "**Pwd**".

-
4. Vaya al menú de navegación y, a continuación, haga clic en **Red > Seguridad > Certificado**.

 Comience desde  si el menú de navegación no se muestra en el lateral izquierdo de la pantalla.

-
5. Haga clic en **Crear certificado autofirmado**.
 6. Ingrese a **Nombre común** y a **Fecha válida**.
 - La longitud de la **Nombre común** es menor a 64 bytes. Ingrese un identificador, como una dirección IP, nombre de nodo, o nombre de dominio para usar cuando acceda a este equipo mediante una comunicación SSL/TLS. El nombre de nodo se muestra de forma predeterminada.
 - Aparecerá una advertencia si usa el protocolo HTTPS o IPPS e ingrese en la URL un nombre distinto al **Nombre común** que se utilizó para el certificado autoemitido.
 7. Seleccione su configuración de la lista desplegable **Algoritmo de clave pública**. La configuración predeterminada es **RSA (2048 bits)**.
 8. Seleccione su configuración de la lista desplegable **Algoritmo implícito**. La configuración predeterminada es **SHA256**.
 9. Haga clic en **Enviar**.

Información relacionada

- [Configurar certificados para la seguridad del dispositivo](#)

Temas relacionados:

- [Acceder a Administración basada en web](#)
-

Crear un CSR e instalar un certificado de una Autoridad de certificación (CA)

Si ya dispone de un certificado de una CA externa de confianza, puede almacenar el certificado y la clave privada en el equipo y administrarlos mediante una importación y exportación. Si no dispone un certificado de una CA externa de confianza, puede crear una Solicitud para firma de certificado (CSR) y enviarla a una CA para su autenticación e instalar el certificado devuelto en el equipo.

- [Crear un pedido de firma de certificado \(CSR\)](#)
- [Instalar un certificado en el equipo](#)

Crear un pedido de firma de certificado (CSR)

Un pedido de firma de certificado (CSR) es una petición enviada a una autoridad de certificado (CA) para autenticar las credenciales que se encuentran dentro del certificado.

Recomendamos instalar un certificado raíz desde la CA en su computadora antes de crear el CSR.

1. Inicie el navegador web.
2. Introduzca "https://dirección IP del equipo" en la barra de direcciones de su navegador (donde "dirección IP del equipo" es la dirección IP del equipo).

Por ejemplo:

https://192.168.1.2



Si está utilizando un sistema de nombres de dominio o ha activado un nombre NetBIOS, puede escribir otro nombre, como "SharedPrinter", en lugar de la dirección IP.

Por ejemplo:

https://SharedPrinter

Si activa un nombre NetBIOS, también puede utilizar el nombre de nodo.

Por ejemplo:

https://brn123456abcdef

El nombre NetBIOS puede encontrarse en el informe de configuración de red.

3. Si se le solicita una contraseña, ingrésela en el campo **Iniciar sesión** y, luego, haga clic en **Iniciar sesión**.



La contraseña predeterminada para gestionar la configuración de este equipo se encuentra en la parte posterior del equipo y está marcada como "**Pwd**".

4. Vaya al menú de navegación y, a continuación, haga clic en **Red > Seguridad > Certificado**.



Comience desde  si el menú de navegación no se muestra en el lateral izquierdo de la pantalla.

5. Haga clic en **Crear CSR**.
6. Escriba una **Nombre común** (requerida) y agregue otra información sobre su **Organización** (opcional).



- Se requieren los detalles de su empresa para que la CA pueda confirmar su identidad y verificarla en el mundo exterior.
- La longitud de la **Nombre común** debe ser menor a 64 bytes. Ingrese un identificador, como una dirección IP, nombre de nodo, o nombre de dominio para usar cuando acceda a esta impresora mediante una comunicación SSL/TLS. El nombre de nodo se muestra de forma predeterminada. Se requiere **Nombre común**.
- Aparecerá una advertencia si escribe un nombre diferente en la URL al nombre común que se usó para el certificado.
- La longitud del **Organización**, el **Unidad organizativa**, el **Ciudad/Localidad** y el **Estado/Provincia** debe ser menor a 64 bytes.
- El **País/Región** debe ser un código de país ISO 3166 de dos caracteres.
- Si configura una extensión de certificado X.509v3, seleccione la casilla de verificación **Configurar partición extendida**, y luego seleccione **Automático (Registrar IPv4)** o **Manual**.

7. Seleccione su configuración de la lista desplegable **Algoritmo de clave pública**. La configuración predeterminada es **RSA (2048 bits)**.
8. Seleccione su configuración de la lista desplegable **Algoritmo implícito**. La configuración predeterminada es **SHA256**.
9. Haga clic en **Enviar**.
El CSR aparece en su pantalla. Guarde el CSR como un archivo o copie y pegue en un formulario CSR en línea ofrecido por una Autoridad de Certificado.
10. Haga clic en **Guardar**.



-
- Siga la política CA según el método para enviar un CSR a su CA.
 - Si está usando la CA raíz de empresa de Windows Server 2008/2008 R2/2012/2012 R2/2016/2019, le recomendamos usar el servidor web para la plantilla de certificado a fin de crear el certificado del cliente de forma segura. Si crea un certificado del cliente para un entorno IEEE 802.1x con autenticación EAP-TLS, recomendamos usar un usuario para la plantilla de certificado.

Para obtener información más detallada, visite <https://s.brother/cf2ab/> para obtener respuestas en la página **Preguntas frecuentes y Solución de problemas** del modelo.

Busque "SSL".



Información relacionada

- [Crear un CSR e instalar un certificado de una Autoridad de certificación \(CA\)](#)

Temas relacionados:

- [Acceder a Administración basada en web](#)
-

Instalar un certificado en el equipo

Cuando reciba un certificado de una CA, siga los pasos a continuación para instalarlo en el servidor de impresión:

Sólo un certificado emitido con la RSE del equipo podrá instalarse en el equipo. Cuando desee crear otra CSR, asegúrese de que el certificado esté instalado antes de crear otra CSR. Cree otra CSR solo luego de instalar el certificado en el equipo. Si no lo hace, la CSR que creó antes de la instalación no será válida.

1. Inicie el navegador web.
2. Introduzca "https://dirección IP del equipo" en la barra de direcciones de su navegador (donde "dirección IP del equipo" es la dirección IP del equipo).

Por ejemplo:

https://192.168.1.2



Si está utilizando un sistema de nombres de dominio o ha activado un nombre NetBIOS, puede escribir otro nombre, como "SharedPrinter", en lugar de la dirección IP.

Por ejemplo:

https://SharedPrinter

Si activa un nombre NetBIOS, también puede utilizar el nombre de nodo.

Por ejemplo:

https://brn123456abcdef

El nombre NetBIOS puede encontrarse en el informe de configuración de red.

3. Si se le solicita una contraseña, ingrésela en el campo **Iniciar sesión** y, luego, haga clic en **Iniciar sesión**.



La contraseña predeterminada para gestionar la configuración de este equipo se encuentra en la parte posterior del equipo y está marcada como "**Pwd**".

4. Vaya al menú de navegación y, a continuación, haga clic en **Red > Seguridad > Certificado**.



Comience desde  si el menú de navegación no se muestra en el lateral izquierdo de la pantalla.

5. Haga clic en **Instalar certificado**.
6. Examine el archivo que contiene el certificado emitido por la CA y luego haga clic en **Enviar**.

El certificado se creó y guardó en la memoria del equipo correctamente.

Para utilizar la comunicación SSL/TLS, el certificado raíz de la CA debe estar instalado en la computadora. Póngase en contacto con su administrador de red.



Información relacionada

- [Crear un CSR e instalar un certificado de una Autoridad de certificación \(CA\)](#)

Temas relacionados:

- [Acceder a Administración basada en web](#)

Importar y exportar el certificado y la clave privada

Almacene el certificado y la clave privada en su equipo y adminístrelos mediante su importación y exportación.

- [Importar un certificado y una clave privada](#)
- [Exportar el certificado y la clave privada](#)

Importar un certificado y una clave privada

1. Inicie el navegador web.
2. Introduzca "https://dirección IP del equipo" en la barra de direcciones de su navegador (donde "dirección IP del equipo" es la dirección IP del equipo).

Por ejemplo:

https://192.168.1.2



Si está utilizando un sistema de nombres de dominio o ha activado un nombre NetBIOS, puede escribir otro nombre, como "SharedPrinter", en lugar de la dirección IP.

Por ejemplo:

https://SharedPrinter

Si activa un nombre NetBIOS, también puede utilizar el nombre de nodo.

Por ejemplo:

https://brn123456abcdef

El nombre NetBIOS puede encontrarse en el informe de configuración de red.

3. Si se le solicita una contraseña, ingrésela en el campo **Iniciar sesión** y, luego, haga clic en **Iniciar sesión**.



La contraseña predeterminada para gestionar la configuración de este equipo se encuentra en la parte posterior del equipo y está marcada como "**Pwd**".

4. Vaya al menú de navegación y, a continuación, haga clic en **Red > Seguridad > Certificado**.



Comience desde  si el menú de navegación no se muestra en el lateral izquierdo de la pantalla.

5. Haga clic en **Importar certificado y clave secreta**.
6. Examine el archivo que desea importar.
7. Escriba la contraseña si el archivo está encriptado y, a continuación, haga clic en **Enviar**.

El certificado y la clave privada se importan al equipo.



Información relacionada

- [Importar y exportar el certificado y la clave privada](#)

Temas relacionados:

- [Acceder a Administración basada en web](#)
-

Exportar el certificado y la clave privada

1. Inicie el navegador web.
2. Introduzca "https://dirección IP del equipo" en la barra de direcciones de su navegador (donde "dirección IP del equipo" es la dirección IP del equipo).

Por ejemplo:

https://192.168.1.2



Si está utilizando un sistema de nombres de dominio o ha activado un nombre NetBIOS, puede escribir otro nombre, como "SharedPrinter", en lugar de la dirección IP.

Por ejemplo:

https://SharedPrinter

Si activa un nombre NetBIOS, también puede utilizar el nombre de nodo.

Por ejemplo:

https://brn123456abcdef

El nombre NetBIOS puede encontrarse en el informe de configuración de red.

3. Si se le solicita una contraseña, ingrésela en el campo **Iniciar sesión** y, luego, haga clic en **Iniciar sesión**.



La contraseña predeterminada para gestionar la configuración de este equipo se encuentra en la parte posterior del equipo y está marcada como "**Pwd**".

4. Vaya al menú de navegación y, a continuación, haga clic en **Red > Seguridad > Certificado**.



Comience desde  si el menú de navegación no se muestra en el lateral izquierdo de la pantalla.

5. Haga clic en **Exportar** que se muestra con **Lista de certificados**.
6. Ingrese la contraseña si desea encriptar el archivo.
Si se utiliza una contraseña en blanco, la salida no será encriptada.
7. Ingrese la contraseña nuevamente para confirmación, y luego haga clic en **Enviar**.
8. Haga clic en **Guardar**.

El certificado y la clave privada se exportarán en su computadora.

También puede importar el certificado a su computadora.



Información relacionada

- [Importar y exportar el certificado y la clave privada](#)

Temas relacionados:

- [Acceder a Administración basada en web](#)
-

Importar y exportar un certificado de CA

Puede importar, exportar y almacenar certificados de CA en el equipo Brother.

- [Importar un certificado de CA](#)
- [Exportar un certificado de CA](#)

Importar un certificado de CA

1. Inicie el navegador web.
2. Introduzca "https://dirección IP del equipo" en la barra de direcciones de su navegador (donde "dirección IP del equipo" es la dirección IP del equipo).

Por ejemplo:

https://192.168.1.2



Si está utilizando un sistema de nombres de dominio o ha activado un nombre NetBIOS, puede escribir otro nombre, como "SharedPrinter", en lugar de la dirección IP.

Por ejemplo:

https://SharedPrinter

Si activa un nombre NetBIOS, también puede utilizar el nombre de nodo.

Por ejemplo:

https://brn123456abcdef

El nombre NetBIOS puede encontrarse en el informe de configuración de red.

3. Si se le solicita una contraseña, ingrésela en el campo **Iniciar sesión** y, luego, haga clic en **Iniciar sesión**.



La contraseña predeterminada para gestionar la configuración de este equipo se encuentra en la parte posterior del equipo y está marcada como "**Pwd**".

4. Vaya al menú de navegación y, a continuación, haga clic en **Red > Seguridad > Certificado CA**.



Comience desde  si el menú de navegación no se muestra en el lateral izquierdo de la pantalla.

5. Haga clic en **Importar certificado CA**.
6. Examine el archivo que desea importar.
7. Haga clic en **Enviar**.



Información relacionada

- [Importar y exportar un certificado de CA](#)

Temas relacionados:

- [Acceder a Administración basada en web](#)
-

Exportar un certificado de CA

1. Inicie el navegador web.
2. Introduzca "https://dirección IP del equipo" en la barra de direcciones de su navegador (donde "dirección IP del equipo" es la dirección IP del equipo).

Por ejemplo:

https://192.168.1.2



Si está utilizando un sistema de nombres de dominio o ha activado un nombre NetBIOS, puede escribir otro nombre, como "SharedPrinter", en lugar de la dirección IP.

Por ejemplo:

https://SharedPrinter

Si activa un nombre NetBIOS, también puede utilizar el nombre de nodo.

Por ejemplo:

https://brn123456abcdef

El nombre NetBIOS puede encontrarse en el informe de configuración de red.

3. Si se le solicita una contraseña, ingrésela en el campo **Iniciar sesión** y, luego, haga clic en **Iniciar sesión**.



La contraseña predeterminada para gestionar la configuración de este equipo se encuentra en la parte posterior del equipo y está marcada como "**Pwd**".

4. Vaya al menú de navegación y, a continuación, haga clic en **Red > Seguridad > Certificado CA**.



Comience desde  si el menú de navegación no se muestra en el lateral izquierdo de la pantalla.

5. Seleccione el certificado que desea exportar y haga clic en **Exportar**.
6. Haga clic en **Enviar**.
7. Haga clic en **▼** junto a **Guardar** y, a continuación, especifique la ubicación en la que desee guardar el archivo.



Información relacionada

- [Importar y exportar un certificado de CA](#)

Temas relacionados:

- [Acceder a Administración basada en web](#)
-

Administrar varios certificados

La función de múltiples certificados le permite utilizar Administración basada en Web para administrar cada certificado instalado en el equipo. En Administración basada en Web, vaya a la pantalla **Certificado** o **Certificado CA** para ver el contenido del certificado, eliminar o exportar sus certificados.

	Cantidad máxima de certificados almacenados en el equipo Brother
Certificado autofirmado o certificado emitido por un CA	5
Certificado CA	6

Se recomienda almacenar menos certificados de los permitidos y reservar espacio libre en caso de que caduque un certificado.

Cuando un certificado caduque, importe uno nuevo al espacio reservado y, a continuación, elimine el certificado caducado.

Esta acción evita que se produzca un error de configuración.



- Cuando utilice HTTPS/IPPS o IEEE 802.1x, debe seleccionar el certificado que está utilizando.
- Cuando utilice SSL en comunicaciones SMTP, no tiene que seleccionar el certificado. El certificado necesario se seleccionará automáticamente.



Información relacionada

- [Configurar certificados para la seguridad del dispositivo](#)

Utilizar SSL/TLS

- [Introducción a SSL/TLS](#)
- [Administrar el equipo de red mediante SSL/TLS de manera segura](#)
- [Imprimir documentos de forma segura usando SSL/TLS](#)
- [Enviar un correo electrónico de forma segura con SSL/TLS](#)

Introducción a SSL/TLS

Capa de sockets seguros (SSL) o Seguridad de la capa de transporte (TLS) es un método efectivo de protección de los datos que se envían a través de una red de área local o red de área amplia (LAN o WAN). Este método funciona mediante la encriptación de datos enviados a través de una red, como, por ejemplo, un trabajo de impresión, por lo que cualquier persona que intente capturar los datos no podrá leerlos.

SSL/TLS puede configurarse tanto en redes cableadas como inalámbricas y no funcionará con otros medios de seguridad como las claves WPA y los programas de software de seguridad.



Información relacionada

- [Utilizar SSL/TLS](#)
 - [Breve historia de SSL/TLS](#)
 - [Ventajas de utilizar SSL/TLS](#)
-

Breve historia de SSL/TLS

SSL/TLS se creó originalmente para proteger la información sobre el tráfico web, concretamente los datos enviados entre los servidores y los navegadores web. Por ejemplo, si utiliza Internet Explorer para acceder a la banca por Internet y en el navegador web aparece https:// y el icono de un candado pequeño, significa que está utilizando SSL. Su uso siguió creciendo y empezó a utilizarse en aplicaciones adicionales, como Telnet, impresoras y software FTP, con el fin de convertirse en una solución universal al problema de la seguridad en línea. El propósito del diseño original se sigue utilizando a menudo en el comercio y la banca electrónicos para proteger información sensible, como números de tarjetas de crédito, archivos de clientes, etc.

SSL/TLS utiliza unos niveles de encriptación sumamente altos y los bancos de todo el mundo confían en este método.



Información relacionada

- [Introducción a SSL/TLS](#)

Ventajas de utilizar SSL/TLS

La ventaja principal de utilizar SSL/TLS radica en garantizar una impresión segura a través de una red IP al impedir que usuarios no autorizados puedan leer los datos que se envían al equipo. El mayor argumento de venta de SSL es que puede utilizarse para imprimir datos confidenciales de manera segura. Por ejemplo, es posible que en el departamento de RR. HH. de una gran empresa se impriman nóminas regularmente. Sin la encriptación, los datos contenidos en estas nóminas pueden ser leídos por otros usuarios de la red. No obstante, con SSL/TLS, cualquier persona que intente capturar los datos verá una página con códigos confusos y no la nómina real.



Información relacionada

- [Introducción a SSL/TLS](#)

Administrar el equipo de red mediante SSL/TLS de manera segura

- [Configurar un certificado para SSL/TLS y protocolos disponibles](#)
- [Acceder a la Administración basada en Web mediante SSL/TLS](#)
- [Instalar el certificado autofirmado para usuarios de Windows como administradores](#)
- [Configurar certificados para la seguridad del dispositivo](#)

Configurar un certificado para SSL/TLS y protocolos disponibles

Configure un certificado en el equipo mediante Administración basada en Web antes de utilizar la comunicación SSL/TLS.

1. Inicie el navegador web.
2. Introduzca "https://dirección IP del equipo" en la barra de direcciones de su navegador (donde "dirección IP del equipo" es la dirección IP del equipo).

Por ejemplo:

https://192.168.1.2



Si está utilizando un sistema de nombres de dominio o ha activado un nombre NetBIOS, puede escribir otro nombre, como "SharedPrinter", en lugar de la dirección IP.

Por ejemplo:

https://SharedPrinter

Si activa un nombre NetBIOS, también puede utilizar el nombre de nodo.

Por ejemplo:

https://brn123456abcdef

El nombre NetBIOS puede encontrarse en el informe de configuración de red.

-
3. Si se le solicita una contraseña, ingrésela en el campo **Iniciar sesión** y, luego, haga clic en **Iniciar sesión**.



La contraseña predeterminada para gestionar la configuración de este equipo se encuentra en la parte posterior del equipo y está marcada como "Pwd".

-
4. Vaya al menú de navegación y, a continuación, haga clic en **Red > Red > Protocolo**.



Comience desde  si el menú de navegación no se muestra en el lateral izquierdo de la pantalla.

-
5. Haga clic en **Ajustes de servidor HTTP**.
 6. Seleccione el certificado que desee configurar desde la lista desplegable **Seleccionar el certificado**.
 7. Haga clic en **Enviar**.
 8. Haga clic en **Si** para reiniciar el servidor de impresión.



Información relacionada

- [Administrar el equipo de red mediante SSL/TLS de manera segura](#)

Temas relacionados:

- [Acceder a Administración basada en web](#)
 - [Imprimir documentos de forma segura usando SSL/TLS](#)
-

Acceder a la Administración basada en Web mediante SSL/TLS

Para administrar el equipo de red de manera segura, debe utilizar las utilidades de administración con protocolos de seguridad.



- Para usar el protocolo HTTPS, primero debe estar activado en el equipo. El protocolo HTTPS está activado de forma predeterminada.
- Puede cambiar los ajustes del protocolo HTTPS usando la pantalla de la Administración basada en Web.

1. Inicie el navegador web.
2. Introduzca "https://dirección IP del equipo" en la barra de direcciones de su navegador (donde "dirección IP del equipo" es la dirección IP del equipo).

Por ejemplo:

https://192.168.1.2

3. Si se le solicita una contraseña, ingrésele en el campo **Iniciar sesión** y, luego, haga clic en **Iniciar sesión**.



La contraseña predeterminada para gestionar la configuración de este equipo se encuentra en la parte posterior del equipo y está marcada como "**Pwd**".

4. Ahora puede acceder al equipo mediante HTTPS.



Información relacionada

- [Administrar el equipo de red mediante SSL/TLS de manera segura](#)

Temas relacionados:

- [Acceder a Administración basada en web](#)
-

Instalar el certificado autofirmado para usuarios de Windows como administradores

- Los siguientes pasos son para Microsoft Edge. Si usa otro navegador web, consulte la documentación o ayuda en línea de su navegador para obtener instrucciones sobre cómo instalar certificados.
- Asegúrese de que haya creado su certificado autofirmado usando la Administración basada en Web.

1. Haga clic derecho en el icono **Microsoft Edge** y haga clic en **Ejecutar como administrador**. Si aparece la pantalla **Control de cuentas de usuario**, haga clic en **Sí**.
2. Introduzca "https://dirección IP del equipo" en la barra de direcciones de su navegador (donde "dirección IP del equipo" es la dirección IP del equipo).
Por ejemplo:
https://192.168.1.2

 Si está utilizando un sistema de nombres de dominio o ha activado un nombre NetBIOS, puede escribir otro nombre, como "SharedPrinter", en lugar de la dirección IP.

Por ejemplo:

https://SharedPrinter

Si activa un nombre NetBIOS, también puede utilizar el nombre de nodo.

Por ejemplo:



https://brn123456abcdef

El nombre NetBIOS puede encontrarse en el informe de configuración de red.

3. Si su conexión no es privada, haga clic en el botón **Avanzada** y, luego, continúe hasta la página web.
4. Si se le solicita una contraseña, ingrésela en el campo **Iniciar sesión** y, luego, haga clic en **Iniciar sesión**.

 La contraseña predeterminada para gestionar la configuración de este equipo se encuentra en la parte posterior del equipo y está marcada como "**Pwd**".

5. Vaya al menú de navegación y, a continuación, haga clic en **Red > Seguridad > Certificado**.

 Comience desde  si el menú de navegación no se muestra en el lateral izquierdo de la pantalla.

6. Haga clic en **Exportar**.
7. Para encriptar el archivo de salida, escriba la contraseña en el campo **Introduzca la contraseña**. Si deja el campo Introduzca la contraseña en blanco, su archivo de salida no se encriptará.
8. Escriba la contraseña nuevamente en el campo **Volver a introducir la contraseña** y, a continuación, haga clic en **Enviar**.
9. Haga clic en el documento descargado para abrirlo.
10. Cuando aparezca **Asistente para importación de certificados**, haga clic en **Siguiente**.
11. Seleccione **Colocar todos los certificados en el siguiente almacén** y luego haga clic en **Examinar...**
12. Seleccione **Entidades de certificación raíz de confianza** y luego haga clic en **Aceptar**.
13. Haga clic en **Siguiente**.
14. Haga clic en **Finalizar**.
15. Haga clic en **Sí** si la huella digital (thumbprint) es correcta.
16. Haga clic en **Aceptar**.



Información relacionada

- [Administrar el equipo de red mediante SSL/TLS de manera segura](#)

Imprimir documentos de forma segura usando SSL/TLS

- [Imprimir documentos mediante SSL/TLS](#)
- [Configurar certificados para la seguridad del dispositivo](#)
- [Configurar un certificado para SSL/TLS y protocolos disponibles](#)

Imprimir documentos mediante SSL/TLS

Para imprimir documentos de forma segura con protocolo IPP, use el protocolo IPPS.

1. Inicie el navegador web.
2. Introduzca "https://dirección IP del equipo" en la barra de direcciones de su navegador (donde "dirección IP del equipo" es la dirección IP del equipo).

Por ejemplo:

https://192.168.1.2



Si está utilizando un sistema de nombres de dominio o ha activado un nombre NetBIOS, puede escribir otro nombre, como "SharedPrinter", en lugar de la dirección IP.

Por ejemplo:

https://SharedPrinter

Si activa un nombre NetBIOS, también puede utilizar el nombre de nodo.

Por ejemplo:

https://brn123456abcdef

El nombre NetBIOS puede encontrarse en el informe de configuración de red.

3. Si se le solicita una contraseña, ingrésela en el campo **Iniciar sesión** y, luego, haga clic en **Iniciar sesión**.



La contraseña predeterminada para gestionar la configuración de este equipo se encuentra en la parte posterior del equipo y está marcada como "**Pwd**".

4. Vaya al menú de navegación y, a continuación, haga clic en **Red > Red > Protocolo**.



Comience desde  si el menú de navegación no se muestra en el lateral izquierdo de la pantalla.

5. Asegúrese de que la casilla de verificación **IPP** esté seleccionada.



Si la casilla de verificación **IPP** no está seleccionada, seleccione la casilla de verificación **IPP** y luego haga clic en **Enviar**.

Reinicie el equipo para activar la configuración.

Luego de que el equipo se reinicie, regrese a la página web del equipo, escriba la contraseña, vaya al menú de navegación y haga clic en **Red > Red > Protocolo**.

6. Haga clic en **Ajustes de servidor HTTP**.
7. Marque la casilla de verificación **HTTPS (Puerto 443)** en el **IPP** y, a continuación, haga clic en **Enviar**.
8. Reinicie el equipo para activar la configuración.

La comunicación mediante IPPS no puede evitar el acceso no autorizado al servidor de impresión.



Información relacionada

- [Imprimir documentos de forma segura usando SSL/TLS](#)

Temas relacionados:

- [Acceder a Administración basada en web](#)

Utilizar SNMPv3

- Administrar el equipo de red de manera segura usando SNMPv3

Administrar el equipo de red de manera segura usando SNMPv3

Protocolo simple de administración de redes versión 3 (SNMPv3) ofrece autenticación de usuario y encriptación de datos para administrar dispositivos de red de manera segura.

1. Inicie el navegador web.
2. Introduzca "https://dirección IP del equipo" en la barra de direcciones de su navegador (donde "dirección IP del equipo" es la dirección IP del equipo).

Por ejemplo:

https://192.168.1.2

3. Si se le solicita una contraseña, ingrésele en el campo **Iniciar sesión** y, luego, haga clic en **Iniciar sesión**.





La contraseña predeterminada para gestionar la configuración de este equipo se encuentra en la parte posterior del equipo y está marcada como "Pwd".

4. Vaya al menú de navegación y, a continuación, haga clic en **Red > Red > Protocolo**.



Comience desde  si el menú de navegación no se muestra en el lateral izquierdo de la pantalla.

5. Asegúrese de que el ajuste **SNMP** está activado y, a continuación, haga clic en **Configuración avanzada**.
6. Permite establecer la configuración SNMP. Hay tres opciones para **Modo SNMP de operación**.

Opción	Descripción
Acceso de lectura-escritura SNMP v1/v2c	El servidor de impresión utiliza la versión 1 y la versión 2c del protocolo SNMP. En este modo puede utilizar todas las aplicaciones de Brother. No obstante, no es seguro, ya que no autenticará al usuario y los datos no se encriptarán.
Acceso de lectura-escritura SNMPv3 y acceso de sólo lectura v1/v2c	El servidor de impresión utiliza el acceso de lectura-escritura de la versión 3 y el acceso de sólo lectura de las versiones 1 y 2c del protocolo SNMP.  Si utiliza el modo Acceso de lectura-escritura SNMPv3 y acceso de sólo lectura v1/v2c , ciertas aplicaciones de Brother que acceden al servidor de impresión no funcionan correctamente, ya que autorizan el acceso de sólo lectura de las versiones 1 y 2c. Si desea utilizar todas las aplicaciones, le recomendamos usar el modo Acceso de lectura-escritura SNMP v1/v2c .
Acceso de lectura-escritura SNMPv3	El servidor de impresión utiliza la versión 3 del protocolo SNMP. Si desea administrar el servidor de impresión de manera segura, utilice este modo.  Si utiliza el modo Acceso de lectura-escritura SNMPv3 , tenga en cuenta lo siguiente: <ul style="list-style-type: none">• Podrá utilizar solamente Administración basada en Web para gestionar el servidor de impresión• Se restringirán todas las aplicaciones que usen SNMPv1/v2c. Para permitir el uso de aplicaciones SNMPv1/v2c, utilice el modo Acceso de lectura-escritura SNMPv3 y acceso de sólo lectura v1/v2c o Acceso de lectura-escritura SNMP v1/v2c.

7. Haga clic en **Enviar**.



Información relacionada

- [Utilizar SNMPv3](#)

Temas relacionados:

- [Acceder a Administración basada en web](#)

Usar IPsec

- [Introducción a IPsec](#)
- [Configuración de IPsec mediante Administración basada en Web](#)
- [Configuración de plantilla de dirección IPsec mediante Administración basada en Web](#)
- [Configuración de IPsec mediante Administración basada en Web](#)

Introducción a IPsec

IPsec (Seguridad de protocolo de Internet) es un protocolo de seguridad que usa una función de Protocolo de Internet opcional para evitar la manipulación de datos y garantizar la confidencialidad de los datos transmitidos como paquetes IP. El IPsec encripta los datos transportados a través de la red, como los datos de impresión enviados desde las computadoras a una impresora. Debido a que los datos se encriptan en la capa de red, las aplicaciones que emplean un protocolo de alto nivel utilizan IPsec incluso aunque el usuario no se percate de su uso.

IPsec es compatible con las siguientes funciones:

- Transmisiones de IPsec

De acuerdo a las condiciones de configuración de IPsec, la computadora conectada a la red recibe y envía datos desde y hacia el dispositivo especificado usando IPsec. Cuando los dispositivos comienzan a comunicarse usando IPsec, las claves se intercambian usando primero el Intercambio de claves por Internet (IKE) y luego los datos encriptados se transmiten usando claves.

Además, IPsec tiene dos modos de operación: el modo de Transporte y el modo Túnel. El modo de transporte se utiliza principalmente para la comunicación entre dispositivos y el modo de túnel se utiliza en entornos tales como una red privada virtual (VPN).



Para las transmisiones de IPsec, son necesarias las siguientes condiciones:

- Una computadora que pueda comunicarse usando IPsec y esté conectada a la red.
- Su equipo está configurado para la comunicación IPsec.
- La computadora conectada a su equipo está configurada para las conexiones IPsec.

- Configuración de IPsec

La configuración necesaria para las conexiones usando IPsec. Estas opciones se pueden configurar usando Administración basada en Web.



Para configurar los ajustes de IPsec, debe usar el navegador en una computadora conectada a la red.



Información relacionada

- [Usar IPsec](#)
-

Configuración de IPsec mediante Administración basada en Web

Las condiciones de conexión de IPsec consisten en dos tipos de **Plantilla: Dirección y IPsec**. Puede configurar hasta 10 condiciones de conexión.

1. Inicie el navegador web.
2. Introduzca "https://dirección IP del equipo" en la barra de direcciones de su navegador (donde "dirección IP del equipo" es la dirección IP del equipo).

Por ejemplo:

https://192.168.1.2

3. Si se le solicita una contraseña, ingrésela en el campo **Iniciar sesión** y, luego, haga clic en **Iniciar sesión**.



La contraseña predeterminada para gestionar la configuración de este equipo se encuentra en la parte posterior del equipo y está marcada como **"Pwd"**.

4. Vaya al menú de navegación y, a continuación, haga clic en **Red > Seguridad > IPsec**.



Comience desde  si el menú de navegación no se muestra en el lateral izquierdo de la pantalla.

5. Establezca los ajustes.

Opción	Descripción
Estado	Active o desactive IPsec.
Modo de negociación	Seleccione Modo de negociación para IKE Fase 1. IKE es un protocolo que se usa para intercambiar claves de encriptación para llevar a cabo una comunicación encriptada usando IPsec. En el modo Principal , la velocidad de procesamiento es baja, pero la seguridad es alta. En el modo Agresivo , la velocidad de procesamiento es más rápida que en el modo Principal , pero la seguridad es más baja.
Todo el tráfico que no sea IPsec	Seleccione la acción a realizarse para los paquetes que no son IPsec. Al usar servicios web, debe seleccionar Permitir para Todo el tráfico que no sea IPsec . Si selecciona Rechazar , no podrá usar los servicios web.
Derivación de difusión/multidifusión	Seleccione Activado o Desactivado .
Derivación de protocolo	Seleccione la casilla de verificación para la opción u opciones que desee.
Reglas	Seleccione la casilla de verificación Activado para activar la plantilla. Cuando seleccione varias casillas de verificación, las casillas con numeración más baja tienen prioridad en caso de haber un conflicto en las configuraciones de las casillas de verificación seleccionadas. Haga clic en la lista desplegable correspondiente para seleccionar qué Plantilla de dirección usar con las condiciones de conexión IPsec. Para agregar un Plantilla de dirección , haga clic en Añadir plantilla . Haga clic en la lista desplegable correspondiente para seleccionar qué Plantilla IPsec usar con las condiciones de conexión IPsec. Para agregar un Plantilla IPsec , haga clic en Añadir plantilla .

6. Haga clic en **Enviar**.

Si el equipo debe reiniciarse para registrar los nuevos ajustes, aparecerá una pantalla de confirmación de reinicio.

Si existe un elemento en blanco en la plantilla que habilitó en la tabla **Reglas**, aparecerá un mensaje de error. Confirme sus opciones y haga clic en **Enviar** nuevamente.



Información relacionada

- [Usar IPsec](#)

Temas relacionados:

- [Acceder a Administración basada en web](#)
- [Configurar certificados para la seguridad del dispositivo](#)

Configuración de plantilla de dirección IPsec mediante Administración basada en Web

1. Inicie el navegador web.
2. Introduzca "https://dirección IP del equipo" en la barra de direcciones de su navegador (donde "dirección IP del equipo" es la dirección IP del equipo).
Por ejemplo:
https://192.168.1.2
3. Si se le solicita una contraseña, ingrésela en el campo **Iniciar sesión** y, luego, haga clic en **Iniciar sesión**.



La contraseña predeterminada para gestionar la configuración de este equipo se encuentra en la parte posterior del equipo y está marcada como **"Pwd"**.

4. Vaya al menú de navegación y, a continuación, haga clic en **Red > Seguridad > Plantilla dirección IPsec**.



Comience desde  si el menú de navegación no se muestra en el lateral izquierdo de la pantalla.

5. Haga clic en el botón **Eliminar** para borrar un **Plantilla de dirección**. Cuando un **Plantilla de dirección** está en uso, no puede borrarse.
6. Haga clic en la **Plantilla de dirección** que desea crear. Aparecerá la **Plantilla dirección IPsec**.
7. Establezca los ajustes.

Opción	Descripción
Nombre de la plantilla	Escriba un nombre para la plantilla (hasta 16 caracteres).
Dirección IP local	<ul style="list-style-type: none">• Dirección IP Especifique la dirección IP. Seleccione TODAS las direcc. IPv4, TODAS las direcc. IPv6, TODOS los enlaces IPv6 locales o Personalizar en la lista desplegable. Si selecciona Personalizar en la lista desplegable, escriba la dirección IP (IPv4 o IPv6) en el cuadro de texto.• Intervalo de direcciones IP En los cuadros de texto, escriba las direcciones IP iniciales y finales para el intervalo de direcciones IP. Si las direcciones IP de inicio y final no están estandarizadas para IPv4 o IPv6, o la dirección IP final es más corta que la de partida, generará un error.• Dirección IP / Prefijo Especifique la dirección IP usando la notación CIDR. Por ejemplo: 192.168.1.1/24 Debido a que el prefijo está especificado en la máscara de subred de 24 bits (255.255.255.0) para 192.168.1.1, las direcciones 192.168.1.xxx son válidas.
Dirección IP remota	<ul style="list-style-type: none">• Cualquiera Si selecciona Cualquiera, todas las direcciones IP estarán activadas.• Dirección IP Escriba la dirección IP especificada (IPv4 o IPv6) en el cuadro de texto.• Intervalo de direcciones IP Escriba las direcciones IP de inicio y final para el rango de dirección IP. Si las direcciones IP de inicio y final no están estandarizadas para IPv4 o IPv6, o la dirección IP final es más corta que la de partida, generará un error.• Dirección IP / Prefijo Especifique la dirección IP usando la notación CIDR. Por ejemplo: 192.168.1.1/24 Debido a que el prefijo está especificado en la máscara de subred de 24 bits (255.255.255.0) para 192.168.1.1, las direcciones 192.168.1.xxx son válidas.

8. Haga clic en **Enviar**.



Cuando se cambia la configuración para el diseño utilizado actualmente, reinicie su equipo para activar la configuración.



Información relacionada

- [Usar IPsec](#)

Temas relacionados:

- [Acceder a Administración basada en web](#)
-

Configuración de plantilla IPsec mediante Administración basada en Web

1. Inicie el navegador web.
2. Introduzca "https://dirección IP del equipo" en la barra de direcciones de su navegador (donde "dirección IP del equipo" es la dirección IP del equipo).
Por ejemplo:
https://192.168.1.2
3. Si se le solicita una contraseña, ingrésela en el campo **Iniciar sesión** y, luego, haga clic en **Iniciar sesión**.



La contraseña predeterminada para gestionar la configuración de este equipo se encuentra en la parte posterior del equipo y está marcada como "Pwd".

4. Vaya al menú de navegación y, a continuación, haga clic en **Red > Seguridad > Plantilla IPsec**.



Comience desde si el menú de navegación no se muestra en el lateral izquierdo de la pantalla.

5. Haga clic en el botón **Eliminar** para borrar un **Plantilla IPsec**. Cuando un **Plantilla IPsec** está en uso, no puede borrarse.
6. Haga clic en el **Plantilla IPsec** que desee crear. Aparecerá la pantalla **Plantilla IPsec**. Los campos de configuración difieren basados en el **Utilice la plantilla preconfigurada** y **Intercambio de claves por Internet (IKE)** que seleccionó.
7. En el campo **Nombre de la plantilla**, escriba un nombre para la plantilla (hasta 16 caracteres).
8. Si selecciona **Personalizar** en la lista desplegable **Utilice la plantilla preconfigurada**, seleccione las opciones **Intercambio de claves por Internet (IKE)**, y luego cambie la configuración si es necesario.
9. Haga clic en **Enviar**.



Información relacionada



- [Usar IPsec](#)
 - [Configuración de IKEv1 para Plantilla IPsec](#)
 - [Configuración de IKEv2 para una Plantilla IPsec](#)
 - [Configuración manual para una Plantilla IPsec](#)

Temas relacionados:

- [Acceder a Administración basada en web](#)

Configuración de IKEv1 para Plantilla IPsec

Opción	Descripción
Nombre de la plantilla	Escriba un nombre para la plantilla (hasta 16 caracteres).
Utilice la plantilla preconfigurada	Seleccione Personalizar , Seguridad alta IKEv1 o Seguridad media IKEv1 . Los elementos de configuración son diferentes, dependiendo de la plantilla seleccionada.
Intercambio de claves por Internet (IKE)	IKE es un protocolo de comunicación que se usa para intercambiar claves de encriptación para llevar a cabo una comunicación encriptada usando IPsec. Para realizar comunicaciones encriptadas solo por esta vez, se determina el algoritmo de encriptación necesario para IPsec y se comparten las claves de encriptación. Para IKE, las claves de encriptación se intercambian usando el método de intercambio de claves Diffie-Hellman, y se realiza la comunicación encriptada limitada a IKE. Si seleccionó Personalizar en Utilice la plantilla preconfigurada , seleccione IKEv1 .
Tipo de autenticación	<ul style="list-style-type: none"> • Grupo Diffie-Hellman Este método de intercambio de clave permite intercambiar claves secretas de manera segura en una red no protegida. El método de intercambio Diffie-Hellman usa un problema de logaritmo discreto, no una clave secreta, para enviar y recibir información que se generó usando un número aleatorio y la clave secreta. Seleccione Grupo1, Grupo 2, Grupo 5 o Grupo14. • Cifrado Seleccione DES, 3DES, AES-CBC 128 o AES-CBC 256. • Hash Seleccione MD5, SHA1, SHA256, SHA384 o SHA512. • Vida útil SA Especifique la vida útil SA de IKE. Escriba la hora (segundos) y la cantidad de kilobytes (Kbytes).

Opción	Descripción
Seguridad encapsuladora	<ul style="list-style-type: none"> • Protocolo Seleccione ESP, AH o AH+ESP. <hr/> <p> - ESP es un protocolo para realizar comunicaciones encriptadas usando IPsec. ESP encripta la carga útil (contenido de la comunicación) y añade información adicional. El paquete IP consiste en el encabezado y en la carga útil encriptada, que sigue al encabezado. Además de los datos encriptados, el paquete IP también incluye información referente al método de encriptación y a la clave de encriptación, los datos de autenticación y así sucesivamente.</p> <p>- AH es parte del protocolo IPsec que autentifica al remitente y evita la manipulación (garantiza la totalidad) de los datos. En el paquete IP, los datos se insertan inmediatamente después del encabezamiento. Además, los paquetes incluyen valores de hash que se calculan usando una ecuación de los contenidos comunicados, clave secreta y demás, para evitar la falsificación del remitente y la manipulación de datos. A diferencia de ESP, los contenidos comunicados se encriptan y los datos se envían y reciben como texto simple.</p> <hr/> <ul style="list-style-type: none"> • Cifrado Seleccione DES, 3DES, AES-CBC 128 o AES-CBC 256. • Hash Seleccione Ninguno, MD5, SHA1, SHA256, SHA384 o SHA512. • Vida útil SA Especifique la vida útil SA de IKE. Escriba la hora (segundos) y la cantidad de kilobytes (Kbytes). • Modo de encapsulación Seleccione Transporte o Túnel. • Dirección IP router remoto Escriba la dirección IP (IPv4 o IPv6) del enrutador remoto. Ingrese esta información solo cuando se selecciona el modo Túnel. <hr/> <p> SA (Asociación de Seguridad) es un método de comunicación encriptada usando IPsec o IPv6 que intercambia y comparte información, como el método de encriptación y la clave de encriptación para poder establecer un canal de comunicación seguro antes de que inicie la comunicación. SA también puede referirse a un canal de comunicación cifrado virtual que ya se encuentra establecido. El SA utilizado para IPsec establece el método de encriptación, intercambia las claves y realiza la autenticación mutua según el procedimiento estándar de IKE (Internet Key Exchange (Intercambio de claves por Internet)). Además, la SA se actualiza periódicamente.</p>
Confidencialidad directa perfecta (PFS)	<p>PFS no deriva claves de claves anteriores que se usaron para encriptar mensajes. Además, si una clave que se usa para encriptar un mensaje se deriva de una clave principal, esa clave principal no se usa para derivar otras claves. Por lo tanto, incluso si una clave perdió su carácter confidencial, el daño estará limitado solo a los mensajes que se encriptaron usando esa clave.</p> <p>Seleccione Activado o Desactivado.</p>
Método de autenticación	<p>Seleccione el método de autenticación. Seleccione Clave precompartida o Certificados.</p>



Opción	Descripción
Clave precompartida	<p>Cuando se encripta la comunicación, la clave de encriptación se intercambia y comparte de antemano usando otro canal.</p> <p>Si seleccionó Clave precompartida como Método de autenticación, escriba la Clave precompartida (hasta 32 caracteres).</p> <ul style="list-style-type: none"> • Local/Tipo ID/ID Seleccione el tipo de ID del remitente y, luego, escriba la ID. Seleccione Dirección IPv4, Dirección IPv6, FQDN, Dirección de correo electrónico o Certificado como tipo. Si selecciona Certificado, escriba el nombre común del certificado en el campo ID. • Remoto/Tipo ID/ID Seleccione el tipo de ID del destinatario y, luego, escriba la ID. Seleccione Dirección IPv4, Dirección IPv6, FQDN, Dirección de correo electrónico o Certificado como tipo. Si selecciona Certificado, escriba el nombre común del certificado en el campo ID.
Certificado	<p>Si seleccionó Certificados para Método de autenticación, seleccione el certificado.</p> <hr/> <p> Puede seleccionar solo los certificados que se crearon usando la página Certificado de la pantalla de configuración de Seguridad de Administración basada en Web.</p>

Información relacionada

- [Configuración de plantilla IPsec mediante Administración basada en Web](#)

Configuración de IKEv2 para una Plantilla IPsec

Opción	Descripción
Nombre de la plantilla	Escriba un nombre para la plantilla (hasta 16 caracteres).
Utilice la plantilla preconfigurada	Seleccione Personalizar , Seguridad alta IKEv2 o Seguridad media IKEv2 . Los elementos de configuración son diferentes, dependiendo de la plantilla seleccionada.
Intercambio de claves por Internet (IKE)	IKE es un protocolo de comunicación que se usa para intercambiar claves de encriptación para llevar a cabo una comunicación encriptada usando IPsec. Para realizar comunicaciones encriptadas solo por esta vez, se determina el algoritmo de encriptación necesario para IPsec y se comparten las claves de encriptación. Para IKE, las claves de encriptación se intercambian usando el método de intercambio de claves Diffie-Hellman, y se realiza la comunicación encriptada limitada a IKE. Si seleccionó Personalizar en Utilice la plantilla preconfigurada , seleccione IKEv2 .
Tipo de autenticación	<ul style="list-style-type: none"> • Grupo Diffie-Hellman Este método de intercambio de clave permite intercambiar claves secretas de manera segura en una red no protegida. El método de intercambio Diffie-Hellman usa un problema de logaritmo discreto, no una clave secreta, para enviar y recibir información que se generó usando un número aleatorio y la clave secreta. Seleccione Grupo1, Grupo 2, Grupo 5 o Grupo14. • Cifrado Seleccione DES, 3DES, AES-CBC 128 o AES-CBC 256. • Hash Seleccione MD5, SHA1, SHA256, SHA384 o SHA512. • Vida útil SA Especifique la vida útil SA de IKE. Escriba la hora (segundos) y la cantidad de kilobytes (Kbytes).



Opción	Descripción
Seguridad encapsuladora	<ul style="list-style-type: none"> • Protocolo Seleccione ESP. <hr/> <p> ESP es un protocolo para realizar comunicaciones encriptadas usando IPsec. ESP encripta la carga útil (contenido de la comunicación) y añade información adicional. El paquete IP consiste en el encabezado y en la carga útil encriptada, que sigue al encabezado. Además de los datos encriptados, el paquete IP también incluye información referente al método de encriptación y a la clave de encriptación, los datos de autenticación y así sucesivamente.</p> <hr/> <ul style="list-style-type: none"> • Cifrado Seleccione DES, 3DES, AES-CBC 128 o AES-CBC 256. • Hash Seleccione MD5, SHA1, SHA256, SHA384 o SHA512. • Vida útil SA Especifique la vida útil SA de IKE. Escriba la hora (segundos) y la cantidad de kilobytes (Kbytes). • Modo de encapsulación Seleccione Transporte o Túnel. • Dirección IP router remoto Escriba la dirección IP (IPv4 o IPv6) del enrutador remoto. Ingrese esta información solo cuando se selecciona el modo Túnel. <hr/> <p> SA (Asociación de Seguridad) es un método de comunicación encriptada usando IPsec o IPv6 que intercambia y comparte información, como el método de encriptación y la clave de encriptación para poder establecer un canal de comunicación seguro antes de que inicie la comunicación. SA también puede referirse a un canal de comunicación cifrado virtual que ya se encuentra establecido. El SA utilizado para IPsec establece el método de encriptación, intercambia las claves y realiza la autenticación mutua según el procedimiento estándar de IKE (Internet Key Exchange (Intercambio de claves por Internet)). Además, la SA se actualiza periódicamente.</p>
Confidencialidad directa perfecta (PFS)	<p>PFS no deriva claves de claves anteriores que se usaron para encriptar mensajes. Además, si una clave que se usa para encriptar un mensaje se deriva de una clave principal, esa clave principal no se usa para derivar otras claves. Por lo tanto, incluso si una clave perdió su carácter confidencial, el daño estará limitado solo a los mensajes que se encriptaron usando esa clave. Seleccione Activado o Desactivado.</p>
Método de autenticación	<p>Seleccione el método de autenticación. Seleccione Clave precompartida, Certificados, EAP - MD5 o EAP - MS-CHAPv2.</p> <hr/> <p> EAP es un protocolo de autenticación que es una extensión de PPP. Al usar EAP con IEEE802.1x, se usará una clave diferente para la autenticación del usuario durante cada sesión. Los siguientes ajustes son necesarios solo cuando se selecciona EAP - MD5 o EAP - MS-CHAPv2 en Método de autenticación:</p> <ul style="list-style-type: none"> • Modo Seleccione Modo-Servidor o Modo-Cliente. • Certificado Seleccione el certificado. • Nombre de usuario Escriba el nombre de usuario (hasta 32 caracteres). • Contraseña Escriba una contraseña (hasta 32 caracteres). La contraseña debe introducirse dos veces para la confirmación.



Opción	Descripción
Clave precompartida	<p>Cuando se encripta la comunicación, la clave de encriptación se intercambia y comparte de antemano usando otro canal.</p> <p>Si seleccionó Clave precompartida como Método de autenticación, escriba la Clave precompartida (hasta 32 caracteres).</p> <ul style="list-style-type: none"> • Local/Tipo ID/ID Seleccione el tipo de ID del remitente y, luego, escriba la ID. Seleccione Dirección IPv4, Dirección IPv6, FQDN, Dirección de correo electrónico o Certificado como tipo. Si selecciona Certificado, escriba el nombre común del certificado en el campo ID. • Remoto/Tipo ID/ID Seleccione el tipo de ID del destinatario y, luego, escriba la ID. Seleccione Dirección IPv4, Dirección IPv6, FQDN, Dirección de correo electrónico o Certificado como tipo. Si selecciona Certificado, escriba el nombre común del certificado en el campo ID.
Certificado	<p>Si seleccionó Certificados para Método de autenticación, seleccione el certificado.</p> <hr/> <p> Puede seleccionar solo los certificados que se crearon usando la página Certificado de la pantalla de configuración de Seguridad de Administración basada en Web.</p>

Información relacionada

- [Configuración de plantilla IPsec mediante Administración basada en Web](#)

Configuración manual para una Plantilla IPsec

Opción	Descripción
Nombre de la plantilla	Escriba un nombre para la plantilla (hasta 16 caracteres).
Utilice la plantilla preconfigurada	Seleccione Personalizar .
Intercambio de claves por Internet (IKE)	IKE es un protocolo de comunicación que se usa para intercambiar claves de encriptación para llevar a cabo una comunicación encriptada usando IPsec. Para realizar comunicaciones encriptadas solo por esta vez, se determina el algoritmo de encriptación necesario para IPsec y se comparten las claves de encriptación. Para IKE, las claves de encriptación se intercambian usando el método de intercambio de claves Diffie-Hellman, y se realiza la comunicación encriptada limitada a IKE. Seleccione Manual .
Clave de autenticación (ESP, AH)	<p>Escriba los valores Entrada/Salida. Estos ajustes son necesarios cuando se selecciona Personalizar para Utilice la plantilla preconfigurada, se selecciona Manual para Intercambio de claves por Internet (IKE), y se selecciona un ajuste diferente que no sea Ninguno para Hash en la sección Seguridad encapsuladora.</p> <p> El número de caracteres que puede configurar difiere según los ajustes que escoja para Hash en la sección Seguridad encapsuladora. Si la longitud de la clave de autenticación especificada es diferente del algoritmo de hash seleccionado, se producirá un error.</p> <ul style="list-style-type: none"> • MD5: 128 bits (16 bytes) • SHA1: 160 bits (20 bytes) • SHA256: 256 bits (32 bytes) • SHA384: 384 bits (48 bytes) • SHA512: 512 bits (64 bytes) <p>Cuando especifique la clave en código ASCII, cierre los caracteres entre comillas (").</p>
Clave de código (ESP)	<p>Escriba los valores Entrada/Salida. Estos ajustes son necesarios cuando se selecciona Personalizar en Utilice la plantilla preconfigurada, se selecciona Manual en Intercambio de claves por Internet (IKE) y se selecciona ESP en Protocolo en Seguridad encapsuladora.</p> <p> El número de caracteres que puede configurar difiere según los ajustes que escoja para Cifrado en la sección Seguridad encapsuladora. Si la longitud de la clave de autenticación especificada es diferente al algoritmo seleccionado, se producirá un error.</p> <ul style="list-style-type: none"> • DES: 64 bits (8 bytes) • 3DES: 192 bits (24 bytes) • AES-CBC 128: 128 bits (16 bytes) • AES-CBC 256: 256 bits (32 bytes) <p>Cuando especifique la clave en código ASCII, cierre los caracteres entre comillas (").</p>
SPI	Estos parámetros se usan para identificar la información de seguridad. Generalmente, un host tiene asociaciones de seguridad (SA) múltiples para varios tipos de comunicación IPsec. Por lo tanto, es necesario identificar la SA aplicable cuando se recibe un paquete IPsec. El parámetro SPI que identifica la SA se incluye en el encabezamiento de autenticación (AH) y el encabezamiento de la Carga útil de Seguridad encapsuladora (ESP). Estos ajustes son necesarios cuando se selecciona Personalizar para Utilice la plantilla preconfigurada , y se selecciona Manual para Intercambio de claves por Internet (IKE) . Ingrese los valores Entrada/Salida . (3-10 caracteres)

Opción	Descripción
Seguridad encapsuladora	<ul style="list-style-type: none"> • Protocolo Seleccione ESP o AH. <hr/> <ul style="list-style-type: none"> •  ESP es un protocolo para realizar comunicaciones encriptadas usando IPsec. ESP encripta la carga útil (contenido de la comunicación) y añade información adicional. El paquete IP consiste en el encabezado y en la carga útil encriptada, que sigue al encabezado. Además de los datos encriptados, el paquete IP también incluye información referente al método de encriptación y a la clave de encriptación, los datos de autenticación y así sucesivamente. • AH es parte del protocolo de IPsec que autentica al remitente y evita la manipulación de datos (garantiza la integridad de los datos). En el paquete IP, los datos se insertan inmediatamente después del encabezamiento. Además, los paquetes incluyen valores de hash que se calculan usando una ecuación de los contenidos comunicados, clave secreta y demás, para evitar la falsificación del remitente y la manipulación de datos. A diferencia de ESP, los contenidos comunicados se encriptan y los datos se envían y reciben como texto simple. <hr/> <ul style="list-style-type: none"> • Cifrado Seleccione DES, 3DES, AES-CBC 128 o AES-CBC 256. • Hash Seleccione Ninguno, MD5, SHA1, SHA256, SHA384 o SHA512. Ninguno puede seleccionarse sólo cuando ESP se selecciona en Protocolo. • Vida útil SA Especifique la vida útil SA de IKE. Escriba la hora (segundos) y la cantidad de kilobytes (Kbytes). • Modo de encapsulación Seleccione Transporte o Túnel. • Dirección IP router remoto Escriba la dirección IP (IPv4 o IPv6) del enrutador remoto. Ingrese esta información solo cuando se selecciona el modo Túnel. <hr/> <ul style="list-style-type: none"> •  SA (Asociación de Seguridad) es un método de comunicación encriptada usando IPsec o IPv6 que intercambia y comparte información, como el método de encriptación y la clave de encriptación para poder establecer un canal de comunicación seguro antes de que inicie la comunicación. SA también puede referirse a un canal de comunicación cifrado virtual que ya se encuentra establecido. El SA utilizado para IPsec establece el método de encriptación, intercambia las claves y realiza la autenticación mutua según el procedimiento estándar de IKE (Internet Key Exchange (Intercambio de claves por Internet)). Además, la SA se actualiza periódicamente.

Información relacionada

- [Configuración de plantilla IPsec mediante Administración basada en Web](#)

Utilizar la autenticación IEEE 802.1x para una red cableada o inalámbrica

- ¿Qué es la autenticación IEEE 802.1x?
- Configure la autenticación IEEE 802.1x para una red cableada o inalámbrica usando una Administración basada en Web (navegador web)
- Método de autenticación IEEE 802.1x

¿Qué es la autenticación IEEE 802.1x?

IEEE 802.1x es un estándar IEEE para redes cableadas e inalámbricas que limita el acceso de los dispositivos de red no autorizados. El equipo Brother (solicitante) envía una solicitud de autenticación a un servidor RADIUS (servidor de autenticación) a través de su punto de acceso o HUB. Luego de que la solicitud haya sido verificada por el servidor RADIUS, el equipo podrá acceder a la red.



Información relacionada

- [Utilizar la autenticación IEEE 802.1x para una red cableada o inalámbrica](#)

Configure la autenticación IEEE 802.1x para una red cableada o inalámbrica usando una Administración basada en Web (navegador web)

- Si configura el equipo con la autenticación EAP-TLS, deberá instalar el certificado de cliente emitido por una CA antes de iniciar la configuración. Póngase en contacto con el administrador de red para obtener información sobre el certificado de cliente. Si ha instalado varios certificados, se recomienda anotar el nombre del certificado que desea utilizar.
- Antes de verificar el certificado de servidor, debe importar el certificado de CA emitido por la CA que firmó el certificado de servidor. Póngase en contacto con el administrador de red o con su proveedor de servicios de Internet (ISP) para comprobar si es necesario importar un certificado de CA.

 También puede configurar la autenticación IEEE 802.1x mediante el asistente para la configuración inalámbrica desde el panel de control (red inalámbrica).

1. Inicie el navegador web.
2. Introduzca "https://dirección IP del equipo" en la barra de direcciones de su navegador (donde "dirección IP del equipo" es la dirección IP del equipo).

Por ejemplo:

https://192.168.1.2

 Si está utilizando un sistema de nombres de dominio o ha activado un nombre NetBIOS, puede escribir otro nombre, como "SharedPrinter", en lugar de la dirección IP.

Por ejemplo:

https://SharedPrinter

Si activa un nombre NetBIOS, también puede utilizar el nombre de nodo.

Por ejemplo:



https://brn123456abcdef

El nombre NetBIOS puede encontrarse en el informe de configuración de red.

3. Si se le solicita una contraseña, ingrésela en el campo **Iniciar sesión** y, luego, haga clic en **Iniciar sesión**.

 La contraseña predeterminada para gestionar la configuración de este equipo se encuentra en la parte posterior del equipo y está marcada como "**Pwd**".

4. Vaya al menú de navegación y, a continuación, haga clic en **Red**.

 Comience desde  si el menú de navegación no se muestra en el lateral izquierdo de la pantalla.

5. Efectúe una de las acciones siguientes:
 - Para la red cableada
Haga clic en **Cableada** > **Estado de 802.1x autenticación**.
 - Para la red inalámbrica
Haga clic en **Inalámbrica** > **Inalámbrica (Empresa)**.
6. Configure los ajustes de autenticación IEEE 802.1x.



- Para activar la autenticación IEEE 802.1x para redes cableadas, seleccione **Activado** para **Estado de 802.1x cableada** en la página **Estado de 802.1x autenticación**.
- Si utiliza autenticación **EAP-TLS**, debe seleccionar el certificado del cliente instalado (que se muestra con el nombre del certificado) para la verificación de la lista desplegable **Certificado de cliente**.
- Si selecciona la autenticación **EAP-FAST**, **PEAP**, **EAP-TTLS** o **EAP-TLS**, seleccione el método de verificación de la lista desplegable **Verificación del certificado del servidor**. Verifique el certificado de servidor con el certificado de CA, importado al equipo anteriormente y emitido por la CA que firmó el certificado de servidor.

Seleccione uno de los métodos de verificación siguientes desde la lista desplegable **Verificación del certificado del servidor**:

Opción	Descripción
No verificar	El certificado del servidor siempre es seguro. No se realizará la verificación.
Cert. CA	Método de verificación para comprobar la confiabilidad del certificado del servidor, usando el certificado de CA emitido por la CA que firmó el certificado de servidor.
Cert. CA + ID servidor	Método de verificación para comprobar el valor del nombre común ¹ del certificado del servidor, además de la confiabilidad del CA del certificado del servidor.

7. Cuando haya terminado con la configuración, haga clic en **Enviar**.

Redes cableadas: Luego de configurar, conecte su equipo a la red compatible IEEE 802.1x. Luego de unos minutos, imprima el informe de configuración de red para comprobar el estado **<Wired IEEE 802.1x>**.

Opción	Descripción
Success	La función IEEE 802.1x cableada está habilitada y la autenticación fue exitosa.
Failed	La función IEEE 802.1x cableada está habilitada; sin embargo, la autenticación falló.
Off	La función IEEE 802.1x cableada no está disponible.

Información relacionada

- [Utilizar la autenticación IEEE 802.1x para una red cableada o inalámbrica](#)

Temas relacionados:

- [Imprimir el informe de configuración de la red](#)
- [Imprimir el informe WLAN](#)
- [Acceder a Administración basada en web](#)
- [Configurar certificados para la seguridad del dispositivo](#)
- [Funciones de los certificados de seguridad compatibles](#)

¹ La verificación del nombre común compara el nombre común del certificado del servidor con la cadena de caracteres configurada para el **ID del servidor**. Antes de usar este método, póngase en contacto con el administrador del sistema sobre el nombre común del certificado del servidor, y luego, configure **ID del servidor**.

Método de autenticación IEEE 802.1x

EAP-FAST

El protocolo de autenticación extensible - autenticación flexible mediante tunelización segura (EAP-FAST) ha sido desarrollado por Cisco Systems, Inc., que usa un ID de usuario y contraseña para la autenticación, y algoritmos de clave simétrica para lograr un proceso de autenticación tunelizado.

El equipo Brother es compatible con los siguientes métodos de autenticación internos:

- EAP-FAST/NONE
- EAP-FAST/MS-CHAPv2
- EAP-FAST/GTC

EAP-MD5 (red cableada)

Protocolo de autenticación extensible: algoritmo de compendio de mensaje 5 (EAP -MD5) usa un ID de usuario y contraseña para la autenticación de respuesta-desafío.

PEAP

El protocolo de autenticación extensible protegido (PEAP), es una versión del método EAP desarrollado por Cisco Systems, Inc., Microsoft Corporation y RSA Security. El PEAP crea un túnel encriptado de Secure Socket Layer (SSL)/Seguridad de la capa de transporte (TLS, Transport Layer Security) entre un cliente y un servidor de autenticación, para enviar un ID y contraseña de usuario. PEAP provee autenticación mutua entre el servidor y el cliente.

El equipo Brother es compatible con las siguientes autenticaciones internas:

- PEAP/MS-CHAPv2
- PEAP/GTC

EAP-TTLS

Protocolo de autenticación extensible: seguridad de capa de transporte tunelizado (EAP-TTLS) ha sido desarrollado por Funk Software y Certicom. El EAP-TTLS crea un túnel SSL encriptado similar a PEAP, entre un cliente y un servidor de autenticación, para enviar un ID y contraseña de usuario. El EAP-TTLS proporciona autenticación mutua entre el servidor y el cliente.

El equipo Brother es compatible con las siguientes autenticaciones internas:

- EAP-TTLS/CHAP
- EAP-TTLS/MS-CHAP
- EAP-TTLS/MS-CHAPv2
- EAP-TTLS/PAP

EAP-TLS

Protocolo de autenticación extensible - seguridad de capa de transporte (EAP-TLS) requiere una autenticación de certificado digital tanto en un cliente como en un servidor de autenticación.



Información relacionada

- [Utilizar la autenticación IEEE 802.1x para una red cableada o inalámbrica](#)

Enviar un correo electrónico de forma segura

- [Configurar el envío de correos electrónicos mediante Administración basada en Web](#)
- [Enviar un correo con autenticación de usuario](#)
- [Enviar un correo electrónico de forma segura con SSL/TLS](#)

Configurar el envío de correos electrónicos mediante Administración basada en Web

Se recomienda utilizar Administración basada en Web para configurar el envío de correos electrónicos seguros con autenticación del usuario o el envío de correos electrónicos mediante SSL/TLS.

1. Inicie el navegador web.
2. Introduzca "https://dirección IP del equipo" en la barra de direcciones de su navegador (donde "dirección IP del equipo" es la dirección IP del equipo).
Por ejemplo:
https://192.168.1.2
3. Si se le solicita una contraseña, ingrésela en el campo **Iniciar sesión** y, luego, haga clic en **Iniciar sesión**.



La contraseña predeterminada para gestionar la configuración de este equipo se encuentra en la parte posterior del equipo y está marcada como "**Pwd**".

4. Vaya al menú de navegación y, a continuación, haga clic en **Red > Red > Protocolo**.



Comience desde si el menú de navegación no se muestra en el lateral izquierdo de la pantalla.

5. En el campo **Cliente SMTP**, haga clic en **Configuración avanzada** y asegúrese de que el estado de **Cliente SMTP** sea **Activado**.
6. Establezca la configuración de **Cliente SMTP**.
 - Confirme que la configuración del correo electrónico es correcta después de haberla establecido mediante el envío de un correo electrónico de prueba.
 - Si no conoce la configuración del servidor SMTP, póngase en contacto con el administrador de red o con su proveedor de servicios de Internet (ISP).
7. Cuando finalice, haga clic en **Enviar**.
Aparecerá el cuadro de diálogo **Probar configuración de envío de correo electrónico**.
8. Siga las instrucciones del cuadro de diálogo para probar la configuración actual.



Información relacionada

- [Enviar un correo electrónico de forma segura](#)

Temas relacionados:

- [Acceder a Administración basada en web](#)

Enviar un correo con autenticación de usuario

Su equipo es compatible con el método SMTP-AUTH para enviar un correo electrónico por medio de un servidor de correo electrónico que requiera autenticación de usuario. Este método evita que usuarios no autorizados puedan acceder al servidor de correo electrónico.

Puede utilizar el método SMTP-AUTH para la notificación por correo electrónico y los informes de correo electrónico (disponible en algunos modelos).



Se recomienda utilizar Administración basada en Web para configurar la autenticación SMTP.

Configuración del servidor de correo electrónico

Debe configurar el método de autenticación SMTP del equipo de modo que se corresponda con el método utilizado por el servidor de correo electrónico. Para obtener más información sobre la configuración del servidor de correo electrónico, póngase en contacto con el administrador de red o con su proveedor de servicios de Internet (ISP).



Para activar la autenticación del servidor SMTP: en la pantalla Administración basada en Web **Cliente SMTP**, debajo de **Método de autenticación de servidor**, debe seleccionar **SMTP-AUTH**.



Información relacionada

- [Enviar un correo electrónico de forma segura](#)
-

Enviar un correo electrónico de forma segura con SSL/TLS

El equipo es compatible con métodos de comunicación SSL/TLS. Para utilizar un servidor de correo electrónico que utiliza comunicación SSL/TLS, deberá configurar lo siguiente.



Se recomienda utilizar Administración basada en Web para configurar SSL/TLS.

Verificar el certificado de servidor

En **SSL/TLS**, si selecciona **SSL** o **TLS**, la casilla de verificación **Verificar certificado del servidor** se marcará automáticamente.



- Antes de verificar el certificado de servidor, debe importar el certificado de CA emitido por la CA que firmó el certificado de servidor. Póngase en contacto con el administrador de red o con su proveedor de servicios de Internet (ISP) para comprobar si es necesario importar un certificado de CA.
- Si no necesita verificar el certificado de servidor, desactive la casilla **Verificar certificado del servidor**.

Número de puerto

Si selecciona **SSL** o **TLS**, el valor **Puerto** cambiará para coincidir con el protocolo. Para cambiar el número de puerto manualmente, escriba el número de puerto una vez que haya seleccionado la configuración **SSL/TLS**.

Debe configurar el método de comunicación del equipo para que se corresponda con el método utilizado por el servidor de correo electrónico. Para obtener más información sobre la configuración del servidor de correo electrónico, póngase en contacto con el administrador de red o con su ISP.

En la mayoría de casos, los servicios de correo electrónico web seguros requieren los siguientes ajustes:

SMTP	Puerto	25
	Método de autenticación de servidor	SMTP-AUTH
	SSL/TLS	TLS



Información relacionada

- [Enviar un correo electrónico de forma segura](#)

Temas relacionados:

- [Configurar certificados para la seguridad del dispositivo](#)
 - [Utilizar SSL/TLS](#)
-

Conexión con dispositivos móviles

- [Brother Artspira](#)
- [AirPrint](#)

Brother Artspira

- [Descripción general de Brother Artspira](#)
- [Conectar un dispositivo móvil al equipo con Brother Artspira](#)
- [Imprimir un diseño usando Brother Artspira](#)
- [Imprimir una imagen guardada en el dispositivo móvil con Brother Artspira](#)

Descripción general de Brother Artspira

Utilice Brother Artspira para imprimir desde su dispositivo móvil.

- Desde dispositivos Android™:
Brother Artspira permite utilizar las funciones del equipo Brother directamente desde un dispositivo Android™. Descargue e instale Brother Artspira desde Google Play™.
 - Desde cualquier dispositivo compatible con iOS, incluidos los iPhone:
Brother Artspira permite utilizar las funciones del equipo Brother directamente desde un dispositivo iOS. Descargue e instale Brother Artspira desde el App Store.
1. Visite <https://s.brother/snjumq3332/> para descargar e instalar Brother Artspira en su dispositivo móvil.



Información relacionada

- [Conexión con dispositivos móviles](#)

Conectar un dispositivo móvil al equipo con Brother Artspira

1. Toque el icono de Artspira en el dispositivo móvil para abrir la app y, luego, inicie sesión.
2. Toque  en la esquina superior derecha de la pantalla de inicio de Artspira.
3. Toque **Registrar** en **Impresora creativa**.
4. Toque **Guía de ajuste inalámbrico** y siga las instrucciones que aparecen en la pantalla para configurar la conexión de red inalámbrica del equipo.
Una vez que se establezca la conexión, Artspira buscará impresoras a las que pueda conectarse.
5. Seleccione el nombre de modelo del equipo en la lista que aparece. Cuando el dispositivo móvil y el equipo estén conectados, el nombre del modelo de la máquina se mostrará en la pantalla **Ajustes de la máquina**.



Información relacionada

- [Conexión con dispositivos móviles](#)
-

Imprimir un diseño usando Brother Artspira

1. Asegúrese de que el equipo esté encendido.
Asegúrese de haber cargado el papel correcto en la bandeja de papel y de haber cambiado la configuración de papel para la bandeja de papel que esté usando.
2. Toque el icono de Artspira en el dispositivo móvil para abrir la app y, luego, inicie sesión.
3. Seleccione un diseño de impresión en la pantalla **Inicio**.
4. Toque **Crear** y modifique los datos si es necesario. Luego, toque **Hecho**.



Para guardar los cambios, toque **Guardar**. Los datos guardados en el servidor se pueden recuperar tocando  **(Mis creaciones)**.

5. Asegúrese de que la impresora de sublimación Brother esté seleccionada. Si el equipo no está seleccionado, toque **Impresora**.
Aparecerá la lista de equipos disponibles.
6. Toque el nombre de su equipo en la lista.
7. Toque **Ajustes de impresión** para cambiar la configuración de impresión.
8. Toque **Imprimir**.



Las imágenes que se impriman se espejarán automáticamente, es decir, estarán invertidas horizontalmente de izquierda a derecha. Puede cambiar la configuración en el menú **Ajustes de impresión**.



Información relacionada

- [Brother Artspira](#)
-

Imprimir una imagen guardada en el dispositivo móvil con Brother Artspira

1. Asegúrese de que el equipo esté encendido.
Asegúrese de haber cargado el papel correcto en la bandeja de papel y de haber cambiado la configuración de papel para la bandeja de papel que esté usando.
2. Toque el icono de Artspira en el dispositivo móvil para abrir la app y, luego, inicie sesión.
3. Toque  **(Nuevo)** en la parte inferior de la pantalla Inicio.
4. Toque la pestaña **Impresión** y seleccione el menú de edición.
5. Modifique los datos si es necesario y, luego, toque **Hecho**.



Para guardar los cambios, toque **Guardar**. Los datos guardados en el servidor se pueden recuperar tocando  **(Mis creaciones)**.

6. Asegúrese de que el equipo esté seleccionado. Si la impresora de sublimación Brother no está seleccionada, toque **Impresora**.
Aparecerá la lista de equipos disponibles.
7. Toque el nombre de su equipo en la lista.
8. Toque **Ajustes de impresión** para cambiar la configuración de impresión.
9. Toque **Imprimir**.



Las imágenes que se impriman se espejarán automáticamente, es decir, estarán invertidas horizontalmente de izquierda a derecha. Puede cambiar la configuración en el menú **Ajustes de impresión**.



Información relacionada

- [Brother Artspira](#)
-

AirPrint

- [Información sobre AirPrint](#)
- [Antes de utilizar AirPrint \(macOS\)](#)
- [Imprimir con AirPrint](#)

Información sobre AirPrint

AirPrint es una solución de impresión para sistemas operativos Apple que permite imprimir fotos, mensajes de correo electrónico, páginas web y documentos de forma inalámbrica desde dispositivos iPad, iPhone, iPod touch y computadoras Mac sin necesidad de instalar un controlador.

Para obtener más información, acceda al sitio web de Apple.

El uso de la insignia Works with Apple significa que un accesorio se diseñó específicamente para funcionar con la tecnología que se identifica en la insignia y que el desarrollador certifica que cumple con los estándares de rendimiento de Apple.



Información relacionada

- [AirPrint](#)
-

Antes de utilizar AirPrint (macOS)

Antes de imprimir con macOS, agregue el equipo a la lista de impresoras en la computadora Mac.

1. Efectúe una de las acciones siguientes:
 - macOS v13
Seleccione **Ajustes del Sistema** en el menú Apple.
 - macOS v12 y macOS v11
Seleccione **Preferencias del Sistema** en el menú Apple.
2. Seleccione **Impresoras y escáneres**.
3. Efectúe una de las acciones siguientes:
 - macOS v13
Haga clic en **Añadir impresora, escáner o fax....**
 - macOS v12 y macOS v11
Haga clic en el icono + debajo del panel de impresoras a la izquierda.
Aparecerá la pantalla **Añadir impresora**.
4. Efectúe una de las acciones siguientes:
 - macOS v13 y macOS v12
Seleccione el equipo y, a continuación, seleccione el nombre de su modelo en el menú emergente **Usar**.
 - macOS v11
Seleccione el equipo y, a continuación, seleccione **AirPrint** en el menú emergente **Usar**.
5. Haga clic en **Añadir**.



Información relacionada



- [AirPrint](#)
-

Imprimir con AirPrint

- [Imprimir desde un dispositivo iPad, iPhone o iPod touch](#)
- [Imprimir con AirPrint \(macOS\)](#)

Imprimir desde un dispositivo iPad, iPhone o iPod touch

El procedimiento utilizado para imprimir puede variar en función de la aplicación. En el ejemplo siguiente se utiliza Safari.

1. Asegúrese de que el equipo esté encendido.
Asegúrese de haber cargado el papel correcto en la bandeja de papel y de haber cambiado la configuración de papel para la bandeja de papel del equipo.
2. Utilice Safari para abrir la página que desea imprimir.
3. Toque  o .
4. Toque **Imprimir**.
5. Asegúrese de que el equipo esté seleccionado.
6. Si hay otro equipo seleccionado (o no hay ninguna impresora), toque **Impresora**.
Aparecerá la lista de equipos disponibles.
7. Toque el nombre de su equipo en la lista.
8. Seleccione las opciones que desee, como la cantidad de páginas para imprimir y la impresión a 2 caras (si es compatible con su equipo).
9. Toque **Imprimir**.



Información relacionada

- [Imprimir con AirPrint](#)
-

Imprimir con AirPrint (macOS)

El procedimiento utilizado para imprimir puede variar en función de la aplicación. En el ejemplo siguiente se utiliza Safari. Antes de imprimir, asegúrese de que el equipo esté en la lista de impresoras en la computadora Mac.

1. Asegúrese de que el equipo esté encendido.
2. Cargue el papel en la bandeja y cambie la configuración de la bandeja en el equipo.
3. Utilice Safari para abrir la página que desea imprimir en su computadora Mac.
4. Haga clic en el menú **Archivo** y, a continuación, seleccione **Imprimir**.
5. Asegúrese de que el equipo esté seleccionado. Si hay otro equipo seleccionado (o no hay ninguna impresora), haga clic en el menú emergente **Impresora** y, a continuación, seleccione el equipo.
6. Seleccione las opciones deseadas, como el número de páginas a imprimir y la impresión a 2 caras (si es compatible con su equipo).
7. Haga clic en **Imprimir**.



Información relacionada

- [Imprimir con AirPrint](#)

Temas relacionados:

- [Antes de utilizar AirPrint \(macOS\)](#)
-

Solución de problemas

Si considera que hay un problema en el equipo, verifique primero cada uno de los elementos que se muestran a continuación. Luego, intente identificar el problema y siga los consejos para la solución de problemas.

Puede corregir la mayoría de los problemas usted mismo. Si necesita más ayuda, visite <https://s.brother/cf2ab/> para ver las sugerencias más recientes de **Preguntas frecuentes y Solución de problemas**:

En primer lugar, compruebe lo siguiente:

- El cable de alimentación del equipo está conectado correctamente y el equipo está encendido.
- Todas las piezas de protección del equipo han sido retiradas.
- Los cartuchos de tinta están instalados correctamente.
- La cubierta superior y la cubierta para el desatasco de papel están totalmente cerradas.
- El papel está correctamente introducido en la bandeja de papel.
- Los cables de interfaz están conectados de manera segura al equipo y a la computadora, o la conexión inalámbrica está configurada en el equipo y en su computadora.
- (Para modelos de red) El punto de acceso (para red inalámbrica), enrutador o concentrador está encendido y el botón de enlace parpadea.
- Se muestran mensajes en la pantalla LCD del equipo.

Si no pudo solucionar el problema con las verificaciones, identifique el problema y, luego, consulte *Información relacionada*.

AVISO

- La tinta de sublimación negra puede causar una reacción alérgica.
- Use guantes de protección si existe riesgo de tocar la tinta, por ejemplo, al reemplazar los cartuchos de tinta o despejar un atasco de papel.
- Si la tinta entra en contacto con la piel por accidente, lávese de inmediato con jabón y agua fría. Si la piel se irrita o se presenta una erupción cutánea, busque atención médica de inmediato.

Información relacionada

- [Mensajes de mantenimiento y error](#)
- [Atasco en la impresora o atasco de papel](#)
- [Si tiene problemas con el equipo](#)
- [Consultar la información del equipo](#)
- [Restaurar el equipo](#)

Temas relacionados:

- [Problemas de manipulación de papel e impresión](#)
 - [Otros problemas](#)
 - [Problemas de red](#)
 - [Problemas con AirPrint](#)
 - [Problemas con Artspira](#)
-

Mensajes de mantenimiento y error

Al igual que con cualquier otro producto de oficina sofisticado, es posible que se produzcan errores y que se deban sustituir ciertos artículos. En tal caso, el equipo identificará el error o la operación de mantenimiento de rutina necesaria y mostrará el mensaje pertinente.

En la tabla se exponen los mensajes de error y de mantenimiento más frecuentes.

Puede corregir la mayoría de los errores y realizar el mantenimiento rutinario por sí mismo. Si necesita más sugerencias, vaya a la página de **Preguntas frecuentes y Solución de problemas** del modelo en <https://s.brother/cf2ab/>.



Al final de la página hay referencias a *Información relacionada*.

Mensaje de error	Causa	Acción
Absorb. t. casi lleno	La caja de absorción de tinta está casi llena.	Es necesario sustituir la caja de absorción de tinta pronto. Llame al Servicio de atención al cliente de Brother o a un centro de servicio técnico autorizado de Brother para que reparen el equipo. La caja de absorción de tinta absorbe la pequeña cantidad de tinta que se emite mientras se limpia el cabezal de impresión.
Ajust. bandeja	Este mensaje aparece cuando se activa la configuración de confirmación del tamaño de papel.	Para evitar que aparezca este mensaje de confirmación, desactive la configuración. Consulte <i>Información relacionada: Cambiar el ajuste de revisión de papel.</i>
Alta temperatura	La temperatura ambiente es demasiado alta.	Después de bajar la temperatura de la sala, espere a que el equipo se enfríe hasta alcanzar la temperatura ambiente. Vuelva a intentarlo cuando el equipo se haya enfriado.
Atasco atrás	Se ha producido un atasco de papel en el equipo.	Quite cuidadosamente el papel atascado. Consulte <i>Información relacionada: Papel atascado en la parte posterior del equipo (ataasco Parte posterior)</i> . Asegúrese de que las guías del papel estén ajustadas al tamaño de papel correcto. NO extienda la bandeja de papel al cargar tamaños de papel A5 o más pequeños.
	Se ha acumulado polvo de papel en la superficie de los rodillos de recogida de papel.	Limpie los rodillos de recogida de papel. Consulte <i>Información relacionada: Limpiar los rodillos de recogida de papel.</i>
Atasco frontal Repetir Atasco frontal	Se ha producido un atasco de papel en el equipo.	Quite cuidadosamente el papel atascado. Consulte <i>Información relacionada: Papel atascado en la parte delantera del equipo (ataasco Frente)</i> . Asegúrese de que las guías del papel estén ajustadas al tamaño de papel correcto. NO extienda la bandeja de papel al cargar tamaños de papel A5 o más pequeños.
Atasco interno/frontal Nuevo atasco interno/ Frontal	Se ha producido un atasco de papel en el equipo.	Quite cuidadosamente el papel atascado. Consulte <i>Información relacionada: Papel atascado en el interior y en la parte delantera del equipo (ataasco Interior/Frente)</i> . Asegúrese de que las guías del papel estén ajustadas al tamaño de papel correcto. NO extienda la bandeja de papel al cargar tamaños de papel A5 o más pequeños.
	Se ha colocado más de una hoja de papel en la ranura de alimentación manual. -O BIEN- Se ha colocado otra hoja de papel en la ranura de alimentación manual antes de que en la pantalla táctil se mostrase <i>Dónde colocar el papel.</i>	No coloque más de una hoja de papel en la ranura de alimentación manual a la vez. Espere hasta que en la pantalla táctil se muestre <i>Dónde colocar el papel</i> para colocar la siguiente hoja de papel en la ranura de alimentación manual. Quite cuidadosamente el papel atascado. Consulte <i>Información relacionada: Papel atascado en el interior y en la parte delantera del equipo (ataasco Interior/Frente)</i> .

Mensaje de error	Causa	Acción
Bandeja de papel no detectada	La bandeja de papel no está introducida por completo.	Introduzca lentamente la bandeja de papel por completo en el equipo.
	Un papel o un objeto extraño ha impedido que la bandeja de papel se introdujera correctamente.	Saque la bandeja de papel del equipo y extraiga el papel atascado o el objeto extraño. Si no logra encontrar o extraer el papel atascado, consulte <i>Información relacionada: Atasco en la impresora o atasco de papel.</i>
Cantidad máxima de dispositivos conectados con Wi-Fi Direct.	La cantidad máxima de dispositivos móviles ya están conectados a la red Wi-Fi Direct en la que el equipo Brother es el propietario del grupo.	Después de interrumpir la conexión actual entre el equipo Brother y el otro dispositivo móvil, intente establecer de nuevo la configuración de Wi-Fi Direct. Puede confirmar el estado de la conexión imprimiendo el informe de configuración de la red. <i>Consulte Información relacionada: Imprimir el informe de configuración de la red.</i>
Cartucho de tinta incorrecto	El número de modelo de cartucho de tinta no es compatible con el equipo.	Verifique si el número de modelo de cartucho es apropiado para el equipo.
Color tinta incorrecto	Se ha instalado un cartucho de tinta en un lugar incorrecto.	Localice los cartuchos de tinta cuyo color no coincida con el espacio en el que se encuentran y colóquelos en el lugar correcto.
Comprobar papel	El equipo se ha quedado sin papel o no está cargado correctamente en la bandeja de papel.	Efectúe una de las acciones siguientes: <ul style="list-style-type: none"> • Rellene la bandeja de papel y, a continuación, siga las instrucciones de la pantalla LCD. • Retire el papel, vuélvalo a cargar y, a continuación, siga las instrucciones de la pantalla LCD. <i>Consulte Información relacionada: Cargar papel.</i>
	El papel no se ha introducido en la posición central de la ranura de alimentación manual.	Retire el papel y vuélvalo a introducir en el centro de la ranura de alimentación manual y, a continuación, siga las instrucciones de la pantalla LCD. <i>Consulte Información relacionada: Cargar papel en la ranura de alimentación manual.</i>
	El papel de la ranura de alimentación manual no permanece recto al ser alimentado.	Utilice las dos manos para ajustar las guías de papel de la ranura de alimentación manual y asegurarse de que no haya un espacio entre ellas y el papel. A continuación, pulse Negro Inicio o Color Inicio. <i>Consulte Información relacionada: Cargar papel en la ranura de alimentación manual.</i>
	La cubierta para el desatasco de papel no está cerrada correctamente.	Asegúrese de que la cubierta para el desatasco de papel esté uniformemente cerrada en ambos extremos. <i>Consulte Información relacionada: Atasco en la impresora o atasco de papel.</i>
	Se ha acumulado polvo de papel en la superficie de los rodillos de recogida de papel.	Limpie los rodillos de recogida de papel. <i>Consulte Información relacionada: Limpiar los rodillos de recogida de papel.</i>

Mensaje de error	Causa	Acción
Cont. absorbedor de tinta lleno	La caja de absorción de tinta está llena. Es necesario efectuar un mantenimiento periódico de estos componentes, ya que puede ser necesario sustituirlos después de un cierto período de tiempo para garantizar el rendimiento óptimo del equipo Brother. Dado que estos componentes requieren mantenimiento periódico, la sustitución no queda cubierta por la garantía. La necesidad de sustituir estos elementos y el período de tiempo antes de la sustitución dependerán del número de depuraciones y evacuaciones necesarias para limpiar el sistema de tinta. Estas cajas acumulan cantidades de tinta durante las distintas operaciones de depuración y evacuación. El número de veces que se depura y evacua un equipo para la limpieza varía según las distintas situaciones. Por ejemplo, si enciende y apaga el equipo con frecuencia, se producirán numerosos ciclos de limpieza puesto que el equipo se limpia automáticamente tras el encendido.	Es necesario sustituir la caja de absorción de tinta. Llame al Servicio de atención al cliente de Brother o a un centro de servicio técnico autorizado de Brother para que reparen el equipo.
Cubierta abierta	La cubierta superior no está bloqueada en la posición de cierre.	Levante la cubierta superior y, a continuación, vuelva a cerrarla. Asegúrese de que el cable de interfaz (si se utiliza) se haya introducido de manera adecuada por el canal de cables que los dirige a la parte posterior del equipo.
	La cubierta del cartucho de tinta no está bloqueada en la posición de cierre.	Cierre firmemente la cubierta del cartucho de tinta hasta que quede inmovilizada en posición correcta.
Datos restantes en la memoria	Hay datos de impresión en la memoria del equipo.	Pulse X . El equipo cancelará el trabajo y lo borrará de la memoria. Pruebe a imprimirlo de nuevo.
Error conexión	Otros dispositivos están intentando conectarse a la red Wi-Fi Direct al mismo tiempo.	Asegúrese de que no haya otros dispositivos que estén intentando conectarse a la red Wi-Fi Direct y, a continuación, establezca de nuevo la configuración de Wi-Fi Direct.
Fallo conexión	El equipo Brother y el dispositivo móvil no pueden comunicarse durante la configuración de la red Wi-Fi Direct.	<ul style="list-style-type: none"> • Acerque el dispositivo móvil al equipo Brother. • Traslade el equipo Brother y el dispositivo móvil a un lugar sin obstáculos. • Si está utilizando el método PIN de WPS, asegúrese de que ha introducido el PIN correcto.
Falló la inicializ. de pantalla táctil	La pantalla táctil se presionó antes de que se completara la inicialización de encendido.	Asegúrese de que nada esté en contacto ni apoyado sobre la pantalla táctil, especialmente cuando el equipo esté enchufado.
	Podría haber restos acumulados entre la parte inferior de la pantalla táctil y su marco.	Inserte un papel rígido entre la parte inferior de la pantalla táctil y su marco, y deslícelo hacia delante y hacia atrás para hacer salir los restos.

Mensaje de error	Causa	Acción
No hay dispositv No hay dispositivos.	Al configurar la red Wi-Fi Direct, el equipo Brother no puede encontrar el dispositivo móvil.	<ul style="list-style-type: none"> Asegúrese de que el equipo y el dispositivo móvil estén en el modo Wi-Fi Direct. Acerque el dispositivo móvil al equipo Brother. Traslade el equipo Brother y el dispositivo móvil a un lugar sin obstáculos. Si está configurando manualmente la red Wi-Fi Direct, asegúrese de que ha introducido la contraseña correcta. Si el dispositivo móvil dispone de una página para configurar cómo obtener una dirección IP, asegúrese de que la dirección IP del dispositivo móvil se haya configurado a través de DHCP.
No hay papel reiterado	Se ha acumulado polvo de papel en la superficie de los rodillos de recogida de papel.	Limpie los rodillos de recogida de papel. Consulte <i>Información relacionada: Limpiar los rodillos de recogida de papel.</i>
No se detecta	Uno de los cartuchos de tinta no está colocado correctamente.	Extraiga el cartucho de tinta nuevo y vuelva a instalarlo lenta y firmemente hasta que encaje en su sitio. Consulte <i>Información relacionada: Sustituir los cartuchos de tinta.</i>
	Ha instalado un cartucho de tinta Brother del modelo equivocado.	Compruebe los números de modelo de los cartuchos de tinta e instale los cartuchos de tinta adecuados.
No se puede limpiar XX No se puede inicializar XX No se imprime XX	El equipo ha sufrido un problema mecánico. -O BIEN- Hay objetos extraños, como un clip o un trozo de papel roto, en el equipo.	Abra la cubierta superior y extraiga cualquier objeto extraño o los trozos de papel del interior del equipo. Si el mensaje de error continúa apareciendo, desconecte el equipo de la alimentación eléctrica durante varios minutos y, después, vuelva a conectarlo. Consulte <i>Información relacionada: Papel atascado en el interior y en la parte delantera del equipo (atasco Interior/ Frente).</i>
Poca tinta	Queda poca tinta.	Prepare un nuevo cartucho de tinta. Puede seguir imprimiendo hasta que en la pantalla táctil se muestre <i>Sustituir tinta.</i> Consulte <i>Información relacionada: Sustituir los cartuchos de tinta.</i>
Sin cart. tinta	Uno de los cartuchos de tinta no está colocado correctamente.	Extraiga el cartucho de tinta y vuelva a colocarlo lenta y firmemente hasta que encaje en su sitio. Consulte <i>Información relacionada: Sustituir los cartuchos de tinta.</i>
Sustituir tinta	Uno o más cartuchos de tinta han llegado al final de su vida útil. El equipo interrumpirá todas las tareas de impresión.	Sustituya los cartuchos de tinta. Consulte <i>Información relacionada: Sustituir los cartuchos de tinta.</i>

Mensaje de error	Causa	Acción
Tam. pap. no coinc.	<p>La configuración del tamaño de papel no coincide con el tamaño del papel que está cargado en la bandeja.</p> <p>-O BIEN-</p> <p>No ha ajustado las guías del papel de la bandeja a los indicadores del tamaño de papel que está utilizando.</p>	<ol style="list-style-type: none"> 1. Compruebe que el tamaño de papel que ha seleccionado en la pantalla del equipo coincide con el tamaño del papel de la bandeja. <i>Consulte Información relacionada: Cambiar el tamaño de papel.</i> 2. Asegúrese de haber cargado el papel con la orientación correcta y de haber ajustado las guías del papel a los indicadores correspondientes al tamaño de papel que está utilizando. <i>Consulte Información relacionada: Cargar papel.</i> 3. Una vez que haya comprobado el tamaño y la orientación del papel, siga las instrucciones de la pantalla LCD. <p>Si va a imprimir desde la computadora, asegúrese de que el tamaño de papel seleccionado en el controlador de impresora o en la aplicación que utilice para imprimir coincida con el tamaño del papel de la bandeja. <i>Consulte Información relacionada: Configuraciones de impresión (Windows).</i></p>
Temperatura baja	La temperatura ambiente es demasiado baja.	Después de aumentar la temperatura de la sala, espere a que el equipo se caliente hasta alcanzar la temperatura ambiente. Vuelva a intentarlo cuando el equipo se haya calentado.



Información relacionada

- [Solución de problemas](#)

Temas relacionados:

- [Información general de la pantalla LCD táctil](#)
- [Imprimir el informe de configuración de la red](#)
- [Sustituir los cartuchos de tinta](#)
- [Cambiar el ajuste de revisión de papel](#)
- [Cargar papel](#)
- [Cargar papel en la ranura de alimentación manual](#)
- [Atasco en la impresora o atasco de papel](#)
- [Limpiar los rodillos de recogida de papel](#)
- [Cambiar el tamaño de papel](#)
- [Configuraciones de impresión \(Windows\)](#)
- [Papel atascado en el interior y en la parte delantera del equipo \(atasco Interior/Frente\)](#)
- [Papel atascado en la parte delantera del equipo \(atasco Frente\)](#)
- [Papel atascado en la parte posterior del equipo \(atasco Parte posterior\)](#)
- [Problemas de manipulación de papel e impresión](#)

Atasco en la impresora o atasco de papel

Localice y extraiga el papel atascado.

- [Papel atascado en el interior y en la parte delantera del equipo \(atasco Interior/Frente\)](#)
- [Papel atascado en la parte delantera del equipo \(atasco Frente\)](#)
- [Papel atascado en la parte posterior del equipo \(atasco Parte posterior\)](#)
- [Mensajes de mantenimiento y error](#)
- [Problemas de manipulación de papel e impresión](#)

Papel atascado en el interior y en la parte delantera del equipo (atasco Interior/Frente)

Si en la pantalla LCD se muestra [Atasco interno/frontal] o [Nuevo atasco interno/Frontal], siga estos pasos:

1. Desenchufe el equipo de la toma de corriente.
2. Extraiga la bandeja 1 (1) completamente del equipo tal y como indica la flecha.

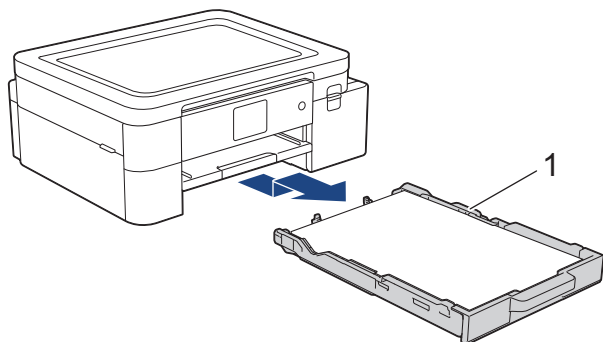

3. Levante el soporte del papel (1) y, a continuación, tire en ángulo hasta extraerlo por completo del equipo tal y como indica la flecha.

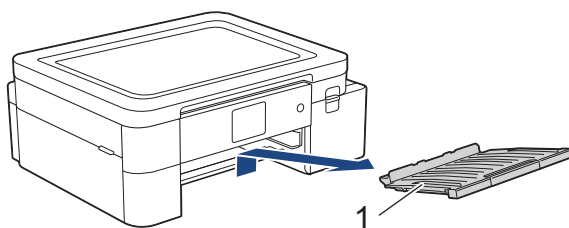

4. Tire lentamente del papel atascado (1) para sacarlo del equipo.

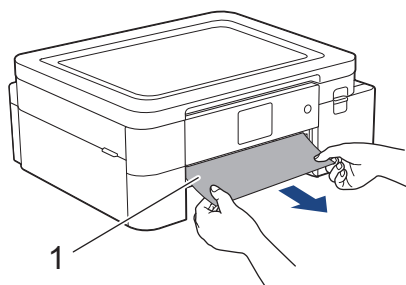

5. Coloque las manos debajo de los asideros para los dedos ubicados a ambos lados del equipo para levantar la cubierta superior (1) hasta su posición de apertura.

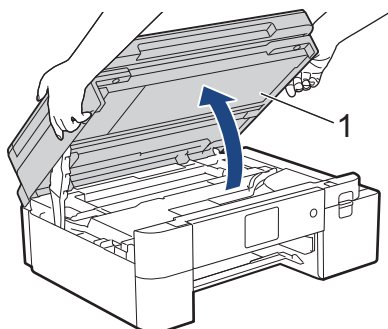

6. Tire lentamente del papel atascado (1) para sacarlo del equipo.

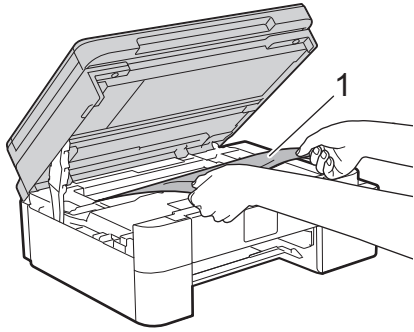

⚠ AVISO

La tinta de sublimación negra puede causar una reacción alérgica.

- Si la tinta negra entra en contacto con la piel por accidente, lávese de inmediato con jabón y agua fría.
- Si la piel se irrita o se presenta una erupción cutánea, busque atención médica de inmediato.

IMPORTANTE

- NO toque la banda codificadora (tira fina de plástico que se extiende a lo largo del equipo) (1). De lo contrario, se podrían producir daños en el equipo.

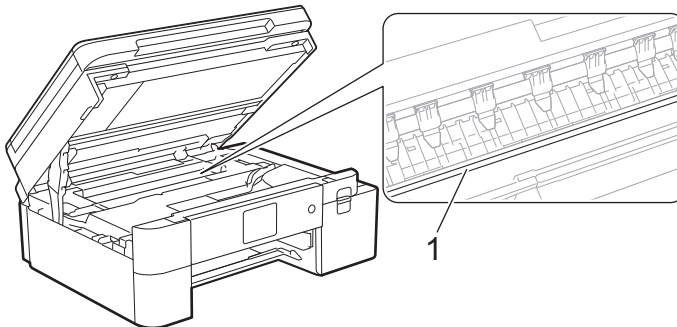

- Si el cabezal de impresión se encuentra en la esquina derecha, tal y como se muestra en la ilustración (2), no podrá moverlo. Siga estos pasos:
 - a. Cierre la cubierta superior y, a continuación, vuelva a conectar el cable de alimentación.
 - b. Vuelva a abrir la cubierta superior y, luego, mantenga pulsado **X** hasta que el cabezal de impresión se mueva hacia el centro.
 - c. Desconecte el equipo de la fuente de alimentación y extraiga con cuidado el papel atascado.

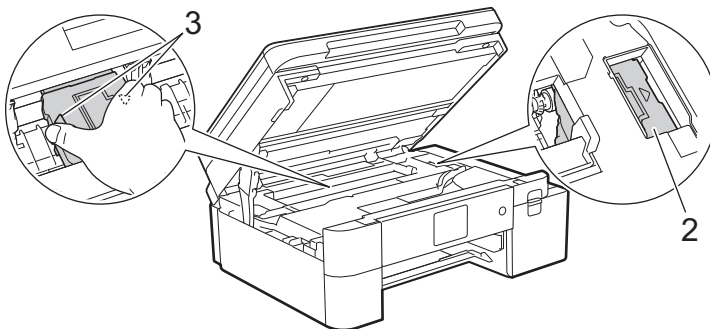

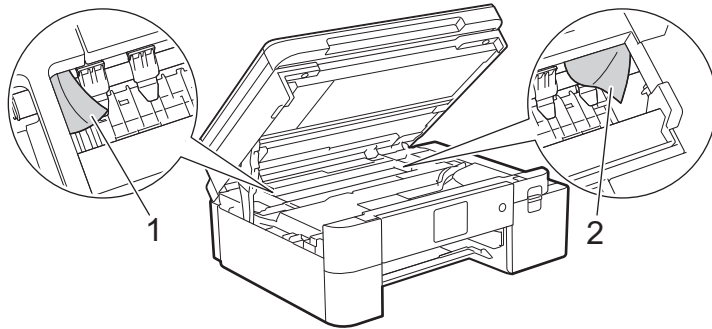

- Si el papel está atascado debajo del cabezal de impresión, desconecte el equipo de la fuente de alimentación y, luego, mueva el cabezal de impresión para extraer el papel. Sujete las secciones cóncavas con marcas triangulares que se muestran en la ilustración (3) para mover el cabezal de impresión.

-
-  Si el mensaje de error de la pantalla LCD era [Nuevo atasco interno/Frontal], mueva el cabezal de impresión (si es necesario) para extraer el papel que pueda quedar en esta área. Asegúrese de que no queden trozos de papel en las esquinas del equipo (1) y (2).

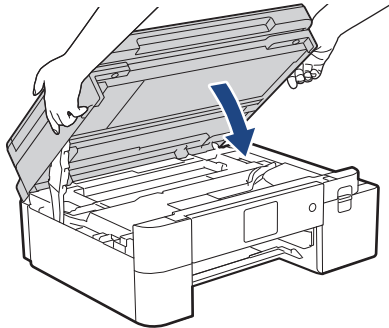

-
7. Cierre cuidadosamente la cubierta superior con las dos manos.



-
-  Si el mensaje de error de la pantalla LCD era [Nuevo atasco interno/Frontal], realice lo siguiente:
- Asegúrese de comprobar detenidamente que no queden trozos de papel en el interior (1).

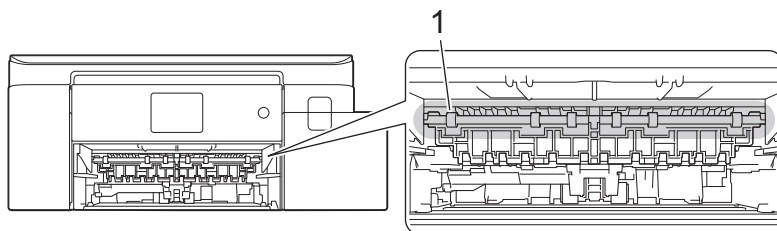

- Apriete ambas palancas (1) y, a continuación, abra la cubierta para el desatasco de papel situada en la parte posterior del equipo.

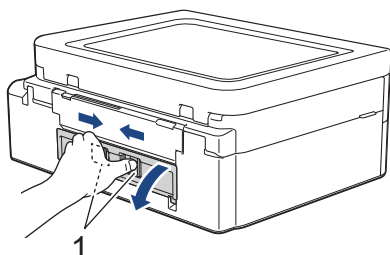

- Tire lentamente del papel atascado para extraerlo del equipo.

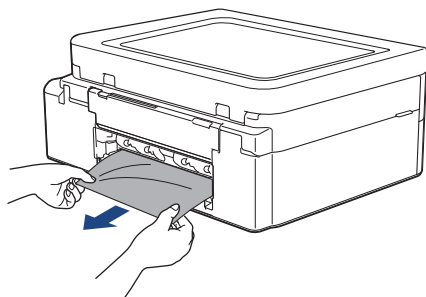

- Cierre la cubierta para el desatasco de papel. Asegúrese de que la cubierta esté cerrada completamente.

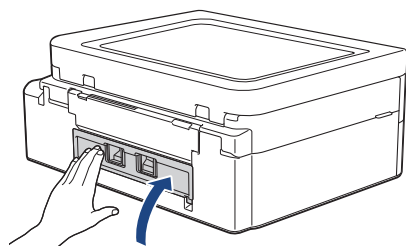

-
- Vuelva a colocar el soporte del papel firmemente en el equipo. Asegúrese de que el soporte del papel encaja en los canales.

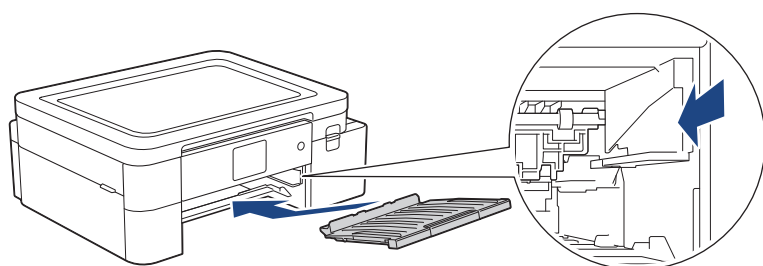

9. Introduzca la bandeja de papel 1 despacio y por completo en el equipo.

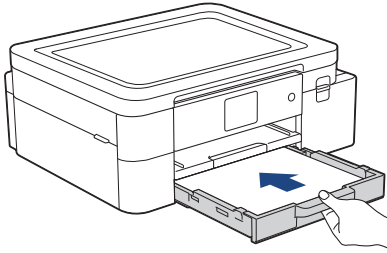

10. Tire del soporte del papel (1) hasta que encaje en su sitio y, a continuación, despliegue la lengüeta del soporte del papel (2).

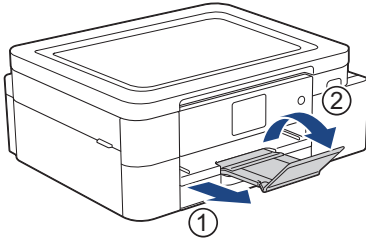

11. Vuelva a conectar el cable de alimentación.



Operaciones adicionales para desatascar el papel

Si sigue apareciendo el mensaje de error en la pantalla LCD y se producen atascos de papel continuamente, haga lo siguiente:

1. Desenchufe el equipo de la toma de corriente eléctrica y abra la cubierta de la ranura de alimentación manual.
2. Cargue una hoja de papel A4 grueso o de tamaño Carta, como papel satinado, en la ranura de alimentación manual. Introduzca totalmente el papel en la ranura de alimentación manual.

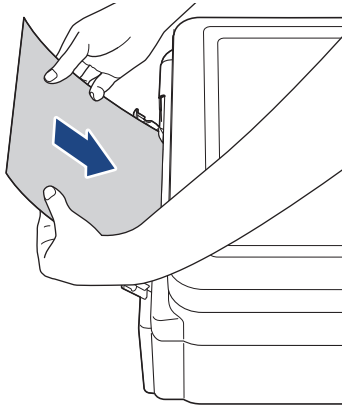

3. Vuelva a enchufar el cable de alimentación.

El papel que colocó en la ranura de alimentación manual avanzará a través del equipo y se expulsará. Si el papel grueso empuja el papel atascado, retire el papel atascado.

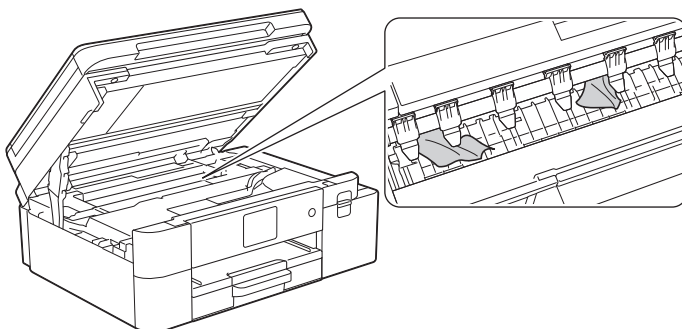



Información relacionada

- [Atasco en la impresora o atasco de papel](#)

Temas relacionados:

- [Mensajes de mantenimiento y error](#)
-

Papel atascado en la parte delantera del equipo (atasco Frente)

Si en la pantalla LCD se muestra [Atasco frontal] o [Repetir Atasco frontal], siga estos pasos:

1. Desenchufe el equipo de la toma de corriente.
2. Extraiga la bandeja 1 (1) completamente del equipo tal y como indica la flecha.

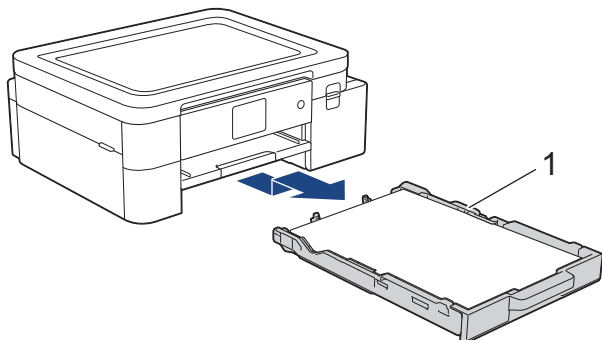

3. Levante el soporte del papel (1) y, a continuación, tire en ángulo hasta extraerlo por completo del equipo tal y como indica la flecha.

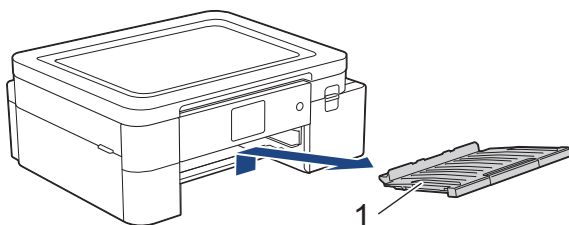

4. Tire lentamente del papel atascado (1) para extraerlo.

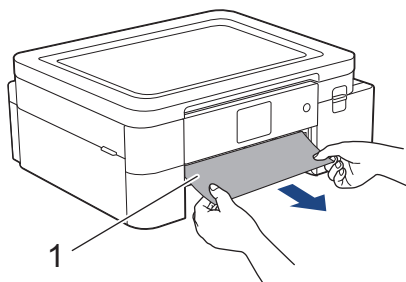

 Si el mensaje de error de la pantalla LCD era [Repetir Atasco frontal], realice lo siguiente:

- a. Asegúrese de comprobar detenidamente que no queden trozos de papel en el interior (1).

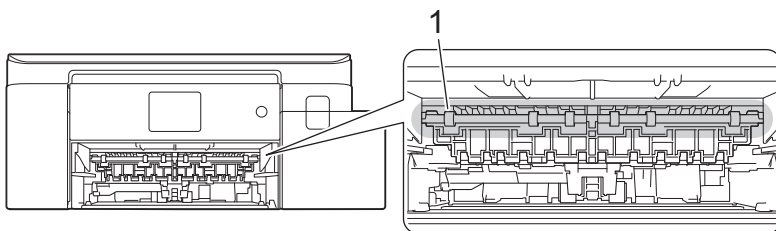

- b. Apriete ambas palancas (1) y, a continuación, abra la cubierta para el desatasco de papel situada en la parte posterior del equipo.

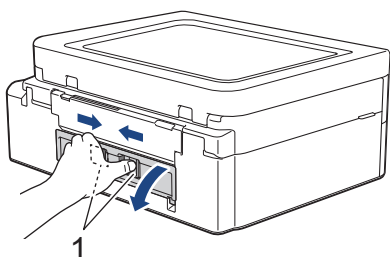

- c. Tire lentamente del papel atascado para extraerlo del equipo.

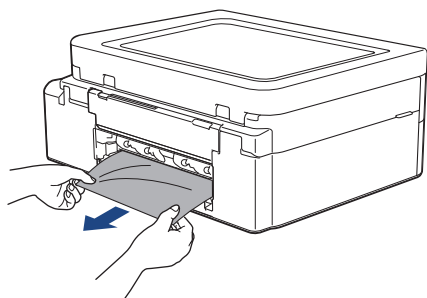

- d. Cierre la cubierta para el desatasco de papel. Asegúrese de que la cubierta esté cerrada completamente.

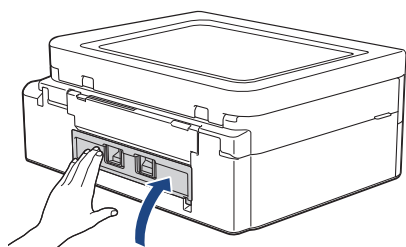

-
5. Vuelva a colocar el soporte del papel firmemente en el equipo. Asegúrese de que el soporte del papel encaja en los canales.

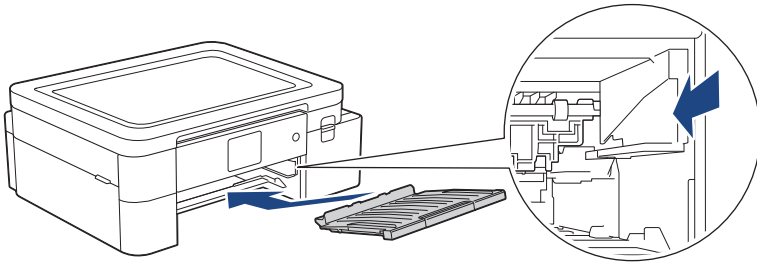

6. Introduzca la bandeja de papel 1 despacio y por completo en el equipo.

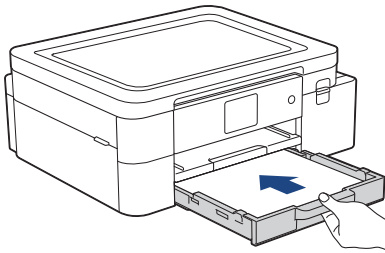

7. Tire del soporte del papel (1) hasta que encaje en su sitio y, a continuación, despliegue la lengüeta del soporte del papel (2).

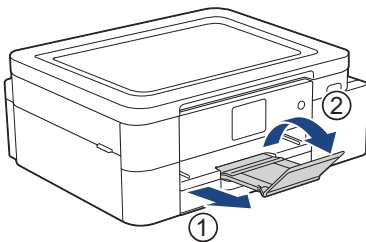

8. Vuelva a conectar el cable de alimentación.



Operaciones adicionales para desatascar el papel

Si sigue apareciendo el mensaje de error en la pantalla LCD y se producen atascos de papel continuamente, haga lo siguiente:

1. Desenchufe el equipo de la toma de corriente eléctrica y abra la cubierta de la ranura de alimentación manual.
2. Cargue una hoja de papel A4 grueso o de tamaño Carta, como papel satinado, en la ranura de alimentación manual. Introduzca totalmente el papel en la ranura de alimentación manual.

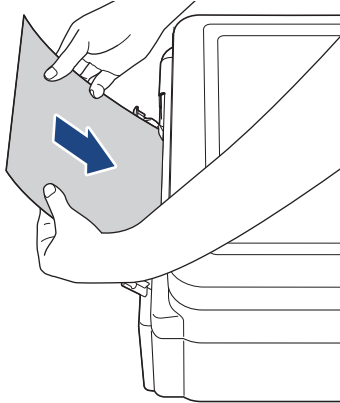

3. Vuelva a enchufar el cable de alimentación.

El papel que colocó en la ranura de alimentación manual avanzará a través del equipo y se expulsará. Si el papel grueso empuja el papel atascado, retire el papel atascado.

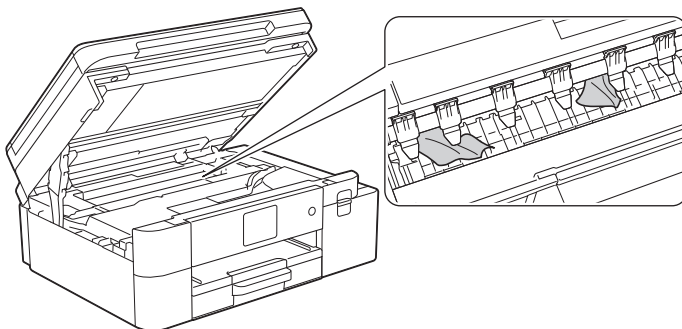

Información relacionada

- [Atasco en la impresora o atasco de papel](#)

Temas relacionados:

- [Mensajes de mantenimiento y error](#)

Papel atascado en la parte posterior del equipo (atasco Parte posterior)

Si en la pantalla LCD se muestra [Atasco atrás], siga estos pasos:

1. Desenchufe el equipo de la toma de corriente.
2. Extraiga la bandeja 1 (1) completamente del equipo tal y como indica la flecha.

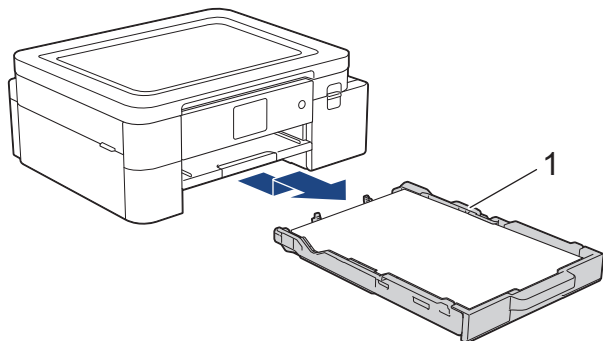

3. Levante el soporte del papel (1) y, a continuación, tire en ángulo hasta extraerlo por completo del equipo tal y como indica la flecha.

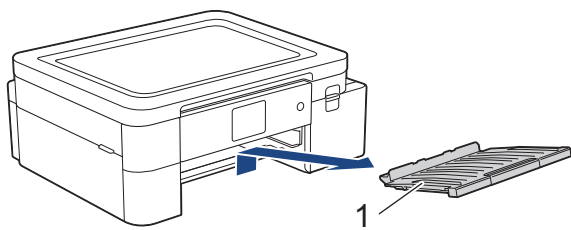

 En función del tamaño del papel, será más fácil extraer el papel atascado desde la parte frontal del equipo que desde la parte posterior.

4. Apriete ambas palancas (1) y, a continuación, abra la cubierta para el desatasco de papel situada en la parte posterior del equipo.

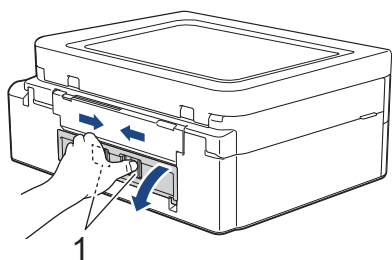

5. Tire lentamente del papel atascado para extraerlo del equipo.

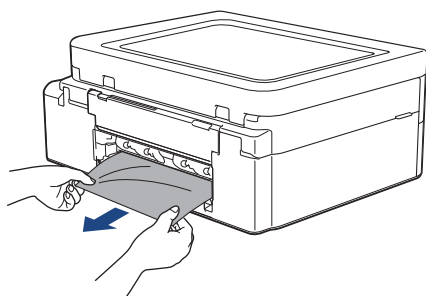

6. Cierre la cubierta para el desatasc de papel. Asegúrese de que la cubierta esté cerrada completamente.

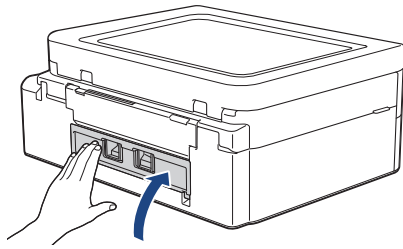

7. Vuelva a colocar el soporte del papel firmemente en el equipo. Asegúrese de que el soporte del papel encaja en los canales.

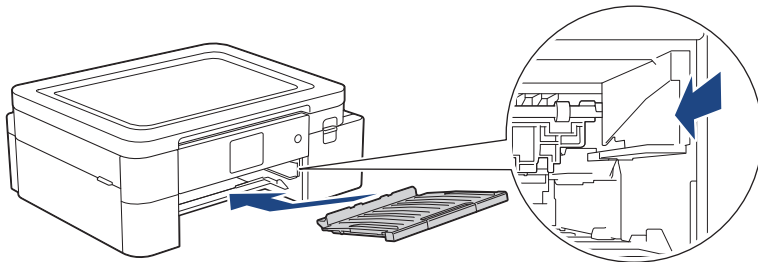

8. Introduzca la bandeja de papel 1 despacio y por completo en el equipo.

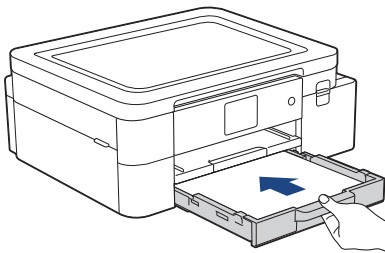

9. Tire del soporte del papel (1) hasta que encaje en su sitio y, a continuación, despliegue la lengüeta del soporte del papel (2).

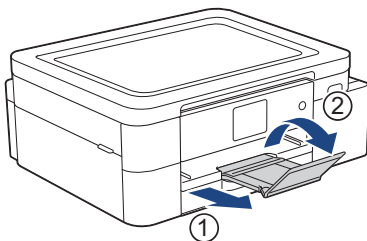

10. Vuelva a conectar el cable de alimentación.

✓ Información relacionada

- [Atasco en la impresora o atasco de papel](#)

Temas relacionados:

- [Mensajes de mantenimiento y error](#)

Si tiene problemas con el equipo



Para obtener ayuda técnica, debe contactar con la asistencia al cliente de Brother.

Si considera que hay un problema en el equipo, consulte los temas siguientes. Puede corregir la mayoría de los problemas usted mismo.

Si necesita más ayuda, vaya a la página **Preguntas frecuentes y Solución de problemas** del modelo en <https://s.brother/cf2ab/>.

- [Problemas de manipulación de papel e impresión](#)
- [Otros problemas](#)
- [Problemas de red](#)
- [Problemas con AirPrint](#)
- [Problemas con Artspira](#)

Problemas de manipulación de papel e impresión





Si después de leer esta tabla todavía necesita ayuda, consulte las sugerencias más recientes sobre **Preguntas frecuentes y Solución de problemas** en <https://s.brother/cf2ab/>.

>> [Problemas de impresión](#)

>> [Problemas de calidad de impresión](#)







>> [Problemas de manipulación de papel](#)

Problemas de impresión

Problemas	Sugerencias
No imprime	<p>(Windows) Compruebe que se ha instalado y seleccionado el controlador de impresora correcto.</p> <p>Compruebe si la pantalla del equipo muestra un mensaje de error. Consulte <i>Información relacionada: Mensajes de mantenimiento y error.</i></p> <p>Compruebe que el equipo esté en línea:</p> <ul style="list-style-type: none"> Windows 11 Haga clic en  > Todas las aplicaciones > Herramientas de Windows > Panel de control. En el grupo Hardware y sonido, haga clic en Ver dispositivos e impresoras. Haga clic derecho en el icono de su modelo y haga clic en Ver lo que se está imprimiendo. Si aparecen las opciones del controlador de impresión, seleccione el controlador de la impresora. Haga clic en Impresora en la barra de menús y asegúrese de que Usar impresora sin conexión no está seleccionado. Windows 10 Haga clic en  > Sistema de Windows > Panel de control. En el grupo Hardware y sonido, haga clic en Ver dispositivos e impresoras. Haga clic derecho en el icono de su modelo y haga clic en Ver lo que se está imprimiendo. Si aparecen las opciones del controlador de impresión, seleccione el controlador de la impresora. Haga clic en Impresora en la barra de menús y asegúrese de que Usar impresora sin conexión no está seleccionado. <p>Uno o más cartuchos de tinta han llegado al final de su vida útil. Consulte <i>Información relacionada: Sustituir los cartuchos de tinta.</i></p> <p>Si hay datos antiguos no impresos en la cola de impresión del controlador de impresora, no se podrán imprimir trabajos de impresión nuevos. Abra el icono de la impresora y elimine todos los datos de la siguiente manera:</p> <ul style="list-style-type: none"> Windows 11 Haga clic en  > Todas las aplicaciones > Herramientas de Windows > Panel de control. En el grupo Hardware y sonido, haga clic en Ver dispositivos e impresoras > Impresoras. Windows 10 Haga clic en  > Sistema de Windows > Panel de control. En el grupo Hardware y sonido, haga clic en Ver dispositivos e impresoras > Impresoras. Mac Haga clic en Preferencias del Sistema > Impresoras y escáneres.
Los encabezados o los pies de página aparecen cuando el documento se muestra en la pantalla, pero no cuando se imprime.	<p>Hay un área no imprimible en las partes superior e inferior de la página. Ajuste los márgenes superior e inferior en el documento para permitir la impresión. Consulte <i>Información relacionada: Área no imprimible.</i></p>
No se puede imprimir con 'Formato pág.'	<p>(Windows) Compruebe que la configuración de tamaño de papel en la aplicación y en el controlador de impresora sea idéntica.</p>
La velocidad de impresión es demasiado lenta.	<p>(Windows) Pruebe a cambiar la configuración del controlador de impresora. La resolución más alta requiere un procesamiento de datos y un tiempo de envío e impresión mayores. Pruebe las otras configuraciones de calidad en el controlador de impresora de la manera siguiente: En el controlador de impresora, desactive la casilla de verificación Mejora del color de la pestaña Avanzada.</p>

Problemas	Sugerencias
La impresión no está espejada.	Dependiendo de la impresión que desee y las imágenes que use, posiblemente necesite imprimir una imagen espejada, es decir, invertida horizontalmente. La configuración predeterminada de impresión reflejada varía según la aplicación desde la que imprima. Revise la configuración antes de imprimir. Si la aplicación no tiene una configuración de impresión reflejada, deberá crear manualmente una imagen invertida horizontalmente antes de imprimir.

Problemas de calidad de impresión

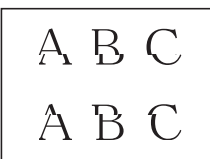
Problemas	Sugerencias
Mala calidad de impresión	<p>Compruebe la calidad de impresión. Consulte <i>Información relacionada: Comprobar la calidad de impresión.</i></p> <p>Asegúrese de que los cartuchos de tinta sean nuevos. Es posible que haya obstrucciones de tinta en estos casos:</p> <ul style="list-style-type: none"> • Se ha superado la fecha de caducidad que se indica en el embalaje del cartucho. • Es posible que el cartucho de tinta no se haya almacenado correctamente antes de usarlo. <p>Asegúrese de utilizar uno de los tipos de papel recomendados. Consulte <i>Información relacionada: Soportes de impresión aceptables.</i></p> <p>El entorno recomendado para su equipo es entre De 20 °C a 33 °C.</p>
<p>Aparecen líneas blancas en los textos o gráficos.</p> 	<p>Limpie el cabezal de impresión. Consulte <i>Información relacionada: Limpiar el cabezal de impresión desde el equipo Brother.</i> Consulte <i>Información relacionada: Limpiar el cabezal de impresión mediante Administración basada en Web.</i> Consulte <i>Información relacionada: Revisar el cabezal de impresión de la computadora (Windows).</i></p> <p>Compruebe y ajuste la alimentación de papel. Consulte <i>Información relacionada: Corregir la alimentación de papel para reducir las líneas verticales.</i></p> <p>Pruebe a utilizar los tipos de papel recomendados. Consulte <i>Información relacionada: Soportes de impresión aceptables.</i></p> <p>Para prolongar la vida útil del cabezal de impresión, economizar al máximo el cartucho de tinta y mantener la calidad de impresión, mantenga el equipo conectado a la fuente de alimentación en todo momento. Le recomendamos que use  para apagar el equipo.</p> <p>Al usar , se permite el suministro de una cantidad mínima de corriente al equipo a fin de garantizar la realización de limpiezas periódicas del cabezal de impresión.</p>
<p>Aparecen líneas oscuras a intervalos regulares.</p> 	<p>Compruebe y ajuste la alimentación de papel. Consulte <i>Información relacionada: Corregir la alimentación de papel para reducir las líneas verticales.</i></p>
El equipo imprime páginas en blanco.	<p>Compruebe la calidad de impresión. Consulte <i>Información relacionada: Comprobar la calidad de impresión.</i></p> <p>Para prolongar la vida útil del cabezal de impresión, economizar al máximo el cartucho de tinta y mantener la calidad de impresión, mantenga el equipo conectado a la fuente de alimentación en todo momento. Le recomendamos que use  para apagar el equipo.</p> <p>Al usar , se permite el suministro de una cantidad mínima de corriente al equipo a fin de garantizar la realización de limpiezas periódicas del cabezal de impresión.</p>
<p>Los caracteres y las líneas aparecen borrosos.</p> 	<p>Cambie las opciones de impresión. Consulte <i>Información relacionada: Cambiar las opciones de impresión para mejorar los resultados de impresión.</i></p>

Problemas	Sugerencias
Las imágenes impresas o el texto impreso aparecen inclinados.	<p>Compruebe que el papel esté cargado adecuadamente en la bandeja de papel y que las guías del papel estén ajustadas correctamente. Consulte <i>Información relacionada: Cargar papel.</i></p> <p>Asegúrese de que la cubierta para el desatasco de papel esté cerrada correctamente.</p>
Hay impresiones borrosas o manchas en el centro superior de la página impresa.	<p>Asegúrese de que el papel no sea demasiado grueso o esté arrugado. Consulte <i>Información relacionada: Soportes de impresión aceptables.</i></p>
La impresión tiene un aspecto borroso o la tinta parece correrse.	<p>Asegúrese de utilizar los tipos de papel recomendados. No manipule el papel hasta que la tinta esté seca. Consulte <i>Información relacionada: Soportes de impresión aceptables.</i></p> <p>Asegúrese de que la superficie de impresión esté cara abajo en la bandeja de papel.</p>
Aparecen manchas en el reverso o en la parte inferior de la página.	<p>Asegúrese de que la platina de impresión no esté manchada de tinta. Consulte <i>Información relacionada: Limpiar la platina de impresión del equipo.</i></p> <p>Asegúrese de utilizar la lengüeta del soporte del papel. Consulte <i>Información relacionada: Cargar papel.</i></p> <p>Asegúrese de que los rodillos de alimentación del papel no estén manchados de tinta. Consulte <i>Información relacionada: Limpiar los rodillos de alimentación del papel.</i></p>
Aparecen líneas de puntos verticales en la impresión.	<p>Asegúrese de usar el equipo en el entorno recomendado. La temperatura recomendada del entorno para su equipo está entre 20 °C y 33 °C.</p> <p>Cambie las opciones de impresión. Configure la opción [Reducir manchas] en [Sí]. (Windows) Configure la opción Reducir manchas en Activado. Consulte <i>Información relacionada: Cambiar las opciones de impresión para mejorar los resultados de impresión.</i> Consulte <i>Información relacionada: Evitar las impresiones borrosas y los atascos de papel (Windows).</i></p>

Problemas de manipulación de papel

Problemas	Sugerencias
El equipo no alimenta papel.	<p>Asegúrese de haber introducido completamente la bandeja y de que esta quede inmovilizada en posición correcta.</p> <p>Asegúrese de que la cubierta para el desatasco de papel de la parte posterior del equipo esté cerrada.</p> <p>Si en la pantalla LCD del equipo se muestra un mensaje de papel atascado y sigue existiendo un problema, consulte <i>Información relacionada: Mensajes de mantenimiento y error.</i></p> <p>Si la bandeja de papel está vacía, cargue una nueva pila de papel en la bandeja.</p> <p>Si hay papel en la bandeja, asegúrese de que esté recto. Si el papel está curvado, enderézelo. A veces resulta útil sacar el papel, darle la vuelta a la pila y volver a colocarla en la bandeja.</p> <p>Reduzca la cantidad de papel presente en la bandeja y vuelva a intentarlo.</p> <p>Limpie los rodillos de recogida de papel. Consulte <i>Información relacionada: Limpiar los rodillos de recogida de papel.</i></p> <p>Asegúrese de que el papel cumpla con las especificaciones del equipo. Consulte <i>Información relacionada: Capacidad de la bandeja de papel.</i></p>
El equipo alimenta varias páginas.	<ul style="list-style-type: none"> • Asegúrese de que el papel esté cargado correctamente en la bandeja. • Retire todo el papel de la bandeja y airee bien la pila de papel; a continuación, vuelva a colocar el papel en la bandeja. • Asegúrese de no empujar el papel demasiado. <p>Consulte <i>Información relacionada: Cargar papel.</i></p> <p>Asegúrese de que la cubierta para el desatasco de papel esté cerrada correctamente. Consulte <i>Información relacionada: Atasco en la impresora o atasco de papel.</i></p> <p>Asegúrese de que la almohadilla de la base de la bandeja de papel no esté sucia. Consulte <i>Información relacionada: Limpiar la almohadilla de la base.</i></p>

Problemas	Sugerencias
Hay un atasco de papel.	Consulte <i>Información relacionada: Atasco en la impresora o atasco de papel.</i> Asegúrese de que las guías del papel estén ajustadas al tamaño de papel correcto.
	Use las configuraciones de prevención de atascos. Para imprimir: Consulte <i>Información relacionada: Cambiar las opciones de impresión para mejorar los resultados de impresión.</i> Consulte <i>Información relacionada: Evitar las impresiones borrosas y los atascos de papel (Windows).</i>



Información relacionada

- Si tiene problemas con el equipo

Temas relacionados:

- Solución de problemas
- Mensajes de mantenimiento y error
- Sustituir los cartuchos de tinta
- Área no imprimible
- Comprobar la calidad de impresión
- Cambiar el tamaño de papel
- Soportes de impresión aceptables
- Limpiar el cabezal de impresión desde el equipo Brother
- Revisar el cabezal de impresión de la computadora (Windows)
- Cargar papel
- Limpiar la platina de impresión del equipo
- Limpiar los rodillos de alimentación del papel
- Limpiar los rodillos de recogida de papel
- Atasco en la impresora o atasco de papel
- Configuraciones de impresión (Windows)
- Evitar las impresiones borrosas y los atascos de papel (Windows)
- Limpiar la almohadilla de la base
- Cambiar las opciones de impresión para mejorar los resultados de impresión
- Corregir la alimentación de papel para reducir las líneas verticales
- Limpiar el cabezal de impresión mediante Administración basada en Web
- Capacidad de la bandeja de papel

Otros problemas

Problemas de software

Problemas	Sugerencias
No se puede imprimir.	Desinstale los controladores (Windows) y el software de Brother y vuelva a instalar las versiones más recientes de ambos.
Aparece "El dispositivo está ocupado." en la pantalla de PC.	Asegúrese de que no haya un mensaje de error en la pantalla del equipo.

Información relacionada

- [Si tiene problemas con el equipo](#)

Temas relacionados:

- [Solución de problemas](#)
-

Problemas de red

- Utilizar la Herramienta de reparación de conexión de red (Windows)
- Compruebe la configuración de red del equipo
- Si tiene problemas con la red del equipo
- Solución de problemas

Utilizar la Herramienta de reparación de conexión de red (Windows)

Utilice la Herramienta de reparación de conexión de red para arreglar los ajustes de red del equipo Brother. La herramienta asignará la dirección IP y la máscara de subred correctas.

Asegúrese de que el equipo esté encendido y conectado a la misma red que la computadora.

1. Inicie  (**Brother Utilities**) y, a continuación, haga clic en la lista desplegable y seleccione el nombre del modelo (si no está ya seleccionado).
2. Haga clic en **Herramientas** en la barra de navegación izquierda y, a continuación, haga clic en **Herramienta de reparación de conexión de red**.
3. Siga las instrucciones que aparecen en la pantalla.
4. Compruebe el diagnóstico imprimiendo el informe de configuración de la red.



La Herramienta de reparación de conexión de red se iniciará automáticamente si selecciona la opción **Active la herramienta de reparación de conexión** en Status Monitor. Haga clic con el botón derecho en la pantalla Status Monitor y, a continuación, haga clic en **Otras configuraciones > Active la herramienta de reparación de conexión**. Esta acción no es recomendable si el administrador de red ha definido la dirección IP como estática, puesto que se modificará automáticamente la dirección IP.

Si la dirección IP y la máscara de subred correctas no han sido asignadas incluso después de haber utilizado la Herramienta de reparación de conexión de red, póngase en contacto con el administrador de red para solicitarle esta información.



Información relacionada

- [Problemas de red](#)

Temas relacionados:

- [Si tiene problemas con la red del equipo](#)
 - [Imprimir el informe de configuración de la red](#)
-

Compruebe la configuración de red del equipo

- [Imprimir el informe de configuración de la red](#)
- [Cambiar la configuración del equipo mediante Administración basada en Web](#)

Si tiene problemas con la red del equipo



Para obtener ayuda técnica, debe contactar con la asistencia al cliente de Brother.

Si considera que hay un problema en el equipo, consulte los temas siguientes. Puede corregir la mayoría de los problemas usted mismo.

Si necesita más ayuda, vaya a la página **Preguntas frecuentes y Solución de problemas** del modelo en <https://s.brother/cf2ab/>.

>> [No puedo completar la configuración de la red inalámbrica](#)

>> [El equipo Brother no puede imprimir a través de la red](#)

>> [Deseo comprobar que mis dispositivos de red funcionan correctamente](#)

No puedo completar la configuración de la red inalámbrica

Apague el enrutador inalámbrico y vuelva a encenderlo. A continuación, intente establecer la configuración inalámbrica de nuevo. Si no puede resolver el problema, siga las instrucciones que se indican a continuación:

Investigue el problema mediante el informe de WLAN.



Causa	Acción	Interfaz
La configuración de seguridad (SSID/clave de red) no es correcta.	Confirme la configuración de seguridad utilizando Ayuda para la configuración inalámbrica . Para obtener más información y descargar la utilidad, vaya a la página Descargas del modelo en https://s.brother/ca2ab/ . Seleccione y confirme que está utilizando la configuración de seguridad correcta. <ul style="list-style-type: none">- Consulte las instrucciones suministradas con el punto de acceso de LAN inalámbrica/enrutador para obtener información sobre cómo localizar la configuración de seguridad.- Puede que el nombre del fabricante o el número de modelo del punto de acceso de LAN inalámbrica/enrutador se utilice como la configuración de seguridad predeterminada.- Póngase en contacto con el fabricante de su punto de acceso de LAN inalámbrica/enrutador, su proveedor de Internet o el administrador de red.	Inalámbrica
No se permite la dirección MAC del equipo Brother.	Confirme que la dirección MAC del equipo Brother está activada en el filtro. Puede encontrar la dirección MAC en el panel de control del equipo Brother.	Inalámbrica
El punto de acceso de LAN inalámbrica/enrutador está en modo sigiloso (no difunde el SSID).	<ul style="list-style-type: none">• Introduzca manualmente el nombre del SSID o la clave de red correctos.• Compruebe el nombre del SSID o la clave de red en las instrucciones suministradas con el punto de acceso de LAN inalámbrica/enrutador y vuelva a configurar los ajustes de la red inalámbrica.	Inalámbrica
Sus opciones de seguridad (SSID/contraseña) no son correctas.	Confirme la SSID y la contraseña. Cuando está configurando la red manualmente, la SSID y la contraseña se muestran en su equipo Brother. Si su dispositivo móvil es compatible con la configuración manual, la SSID y contraseña se mostrarán en la pantalla de su dispositivo móvil.	Wi-Fi Direct
Está usando Android™ 4.0.	Si el dispositivo móvil se desconecta (aproximadamente seis minutos después de haber utilizado Wi-Fi Direct), pruebe la configuración de una sola pulsación mediante WPS (recomendado) y configure el equipo Brother como Propietario del grupo.	Wi-Fi Direct
Su equipo Brother está demasiado alejado de su dispositivo móvil.	Desplace el equipo Brother dentro de un radio de 1 metro (3,3 pies) del dispositivo móvil cuando establezca la configuración de la red Wi-Fi Direct.	Wi-Fi Direct
¿Existe algún obstáculo (paredes o muebles, por ejemplo) entre el equipo y el dispositivo móvil?	Mueva su equipo Brother a un área libre de obstrucciones.	Wi-Fi Direct

Causa	Acción	Interfaz
¿Se encuentra una computadora inalámbrica, un dispositivo compatible con Bluetooth®, un horno microondas o un teléfono inalámbrico digital cerca del equipo Brother o del dispositivo móvil?	Aleje los otros dispositivos del equipo Brother o del dispositivo móvil.	Wi-Fi Direct
Ya comprobó y probó todo lo anterior, pero el equipo Brother sigue sin poder completar la configuración de Wi-Fi Direct.	<ul style="list-style-type: none"> • Apague su equipo Brother y enciéndalo nuevamente. A continuación, intente establecer de nuevo la configuración de Wi-Fi Direct. • Si está utilizando el equipo Brother como cliente, compruebe a cuántos dispositivos se le permite el acceso a la red Wi-Fi Direct actual y, a continuación, compruebe cuántos dispositivos están conectados. 	Wi-Fi Direct

Para Windows

Si se ha interrumpido la conexión inalámbrica y ha comprobado e intentado hacer todo lo indicado anteriormente, se recomienda que utilice la Herramienta de reparación de conexión de red.

El equipo Brother no puede imprimir a través de la red

Causa	Acción	Interfaz
Su equipo Brother de repente dejó de imprimir.	<ol style="list-style-type: none"> 1. Pulse  > [Recuperar WLAN]. 2. Cuando el dispositivo inalámbrico se conecta correctamente, se muestra en el equipo [Conectada]. Pulse [OK]. 	Inalámbrica
El software de seguridad bloquea el acceso del equipo a la red.	Puede que algún software de seguridad bloquee el acceso sin mostrar un cuadro de diálogo de alerta de seguridad incluso después de una instalación correcta. Para permitir el acceso, consulte las instrucciones del software de seguridad o pregunte al fabricante.	Cableada/inalámbrica
El equipo Brother no tiene asignada una dirección IP disponible.	<ul style="list-style-type: none"> • Confirme la dirección IP y la máscara de subred. Compruebe que tanto las direcciones IP como las máscaras de subred de la computadora y del equipo Brother sean correctas y se encuentren ubicadas en la misma red. Para obtener más información sobre cómo verificar la dirección IP y la máscara de subred, consulte al administrador de red. • Windows Confirme la dirección IP y la máscara de subred mediante la Herramienta de reparación de conexión de red. • Mac Compruebe los dispositivos de red mediante el comando ping. Para obtener más información sobre cómo verificar la configuración de red, consulte <i>Información relacionada: Comprobar los dispositivos de red mediante el comando ping.</i> 	Cableada/inalámbrica
El trabajo de impresión con errores sigue en la cola de impresión de la computadora.	<ul style="list-style-type: none"> • Si el trabajo de impresión con errores sigue en la cola de impresión de la computadora, elimínelo. • De lo contrario, haga doble clic en el icono de la impresora de la carpeta siguiente y cancele todos los documentos: <ul style="list-style-type: none"> - Windows 11 Haga clic en  > Todas las aplicaciones > Herramientas de Windows > Panel de control. En el grupo Hardware y sonido, haga clic en Ver dispositivos e impresoras. - Windows 10 Haga clic en  > Sistema de Windows > Panel de control. En el grupo Hardware y sonido, haga clic en Ver dispositivos e impresoras. - Mac Haga clic en Preferencias del Sistema > Impresoras y escáneres. 	Cableada/inalámbrica

Causa	Acción	Interfaz
El equipo Brother no está conectado a la red inalámbrica.	Imprima el informe WLAN para comprobar el código de error.	Inalámbrica

Si ha comprobado e intentado todo lo anterior, pero el equipo Brother sigue sin imprimir, desinstale los controladores (Windows) y el software de Brother, y vuelva a instalar la versión más reciente de ambos.

Deseo comprobar que mis dispositivos de red funcionan correctamente

Causa	Acción	Interfaz
Compruebe que el equipo Brother, el punto de acceso/enrutador o el concentrador de red esté encendido.	Compruebe lo siguiente: <ul style="list-style-type: none"> El cable de alimentación está conectado correctamente y el equipo Brother está encendido. El punto de acceso/enrutador o el concentrador está encendido y el indicador de conexión parpadea. Todo el embalaje protector se ha retirado del equipo. Los cartuchos de tinta están instalados correctamente. La cubierta superior y la cubierta para el desatasco de papel están totalmente cerradas. El papel está correctamente introducido en la bandeja de papel. (Para redes cableadas) Hay un cable de red firmemente conectado al equipo Brother y al enrutador o concentrador. 	Cableada/inalámbrica
Compruebe que puede hacer "ping" en el equipo Brother desde la computadora.	Haga ping al equipo Brother desde la computadora utilizando la dirección IP o el nombre de nodo en el símbolo del sistema de Windows o la aplicación Mac Terminal: ping <ipaddress> o <nodename>. <ul style="list-style-type: none"> Si tiene éxito: el equipo Brother funciona correctamente y está conectado a la misma red que la computadora. Si no tiene éxito: el equipo Brother no está conectado a la misma red que la computadora. Windows: Pregúntele al administrador sobre la dirección IP y la máscara de subred y, a continuación, use la herramienta de reparación de conexión de red. Mac: Confirme que la dirección IP y la máscara de subred se han establecido correctamente.	Cableada/inalámbrica
Compruebe que el equipo Brother esté conectado a la red inalámbrica.	Imprima el informe WLAN para comprobar el código de error.	Inalámbrica

Si ha comprobado e intentado todo lo anterior, pero los problemas persisten, consulte las instrucciones suministradas con el punto de acceso de LAN inalámbrica/enrutador para buscar la información del SSID (nombre de la red) y la clave de red (contraseña) y establecerlos correctamente.

✓ Información relacionada

- [Problemas de red](#)
 - [Comprobar los dispositivos de red mediante el comando ping](#)

Temas relacionados:

- [Imprimir el informe WLAN](#)
- [Utilizar la Herramienta de reparación de conexión de red \(Windows\)](#)
- [Códigos de error del informe de LAN inalámbrica](#)
- [Configurar el equipo para usarlo en una red inalámbrica cuando no se difunde el SSID](#)
- [Utilizar Wi-Fi Direct®](#)
- [Imprimir el informe de configuración de la red](#)

Comprobar los dispositivos de red mediante el comando ping

Compruebe la dirección IP tanto de su computadora como del equipo Brother y, a continuación, confirme si la red funciona correctamente.

>> [Configurar la dirección IP de la computadora \(Windows\)](#)

>> [Configurar la dirección IP de la computadora \(Mac\)](#)

>> [Configurar la dirección IP del equipo Brother](#)

Configurar la dirección IP de la computadora (Windows)

1. Efectúe una de las acciones siguientes:

- Windows 11

Haga clic en  > **Todas las aplicaciones** > **Herramientas de Windows** > **Símbolo del sistema**.

- Windows 10

Haga clic en  > **Sistema de Windows** > **Símbolo del sistema**.

2. Escriba "ipconfig" y, a continuación, pulse la tecla Entrar del teclado.
3. Confirme los valores de la dirección IPv4 y de la máscara de subred.
4. Escriba "exit" y, a continuación, pulse la tecla Entrar del teclado.

Configurar la dirección IP de la computadora (Mac)

1. Seleccione **Preferencias del Sistema** en el menú Apple.
2. Haga clic en **Red** > **Avanzada** > **TCP/IP**.
3. Confirme los valores de la dirección IPv4 y de la máscara de subred.

Configurar la dirección IP del equipo Brother

Imprima el informe de configuración de la red y confirme los valores de la dirección IP y de la máscara de subred.

<IP Settings >		
IP Address	192.168.11.250	(set manually)
Subnet Mask	255.255.255.0	
IP Gateway	192.168.100.200	
Boot Method	STATIC	
Boot Tries	3	
IP Filter	Disabled	

Compruebe la dirección IP tanto de la computadora como del equipo Brother. Confirme que los números correspondientes a la dirección de red son iguales. Por ejemplo, si la máscara de subred es "255.255.255.0", es normal que sean diferentes solo los números correspondientes a la dirección del host.

	Dirección de red	Dirección del host	
Dirección IP	192.168.100.	250	Establezca el último número, que corresponde al "0" en la máscara de subred, entre 1-254.
Máscara de subred	255.255.255.	0	Normalmente no hay problemas cuando la máscara de subred es "255.255.255.0". Utilice el mismo valor para todas las computadoras.

Información relacionada

- [Si tiene problemas con la red del equipo](#)

Problemas con AirPrint

Problema	Sugerencias
Mi equipo no aparece en la lista de impresoras.	Asegúrese de que el equipo esté encendido.
	Confirme los ajustes de la red.
	Acerque el dispositivo móvil al punto de acceso/enrutador inalámbrico o al equipo.
No puedo imprimir.	Asegúrese de que el equipo esté encendido.
	Confirme los ajustes de la red.
Quiero imprimir un documento de varias páginas desde un dispositivo iOS, pero SOLO se imprime la primera página.	Compruebe que esté ejecutando la versión más reciente de OS.



Información relacionada

- [Si tiene problemas con el equipo](#)

Temas relacionados:

- [Solución de problemas](#)
-

Problemas con Artspira

Problema	Sugerencias
Mi equipo no aparece en la lista de impresoras.	Asegúrese de que el equipo esté encendido.
	Confirme la configuración de la red.
	Acerque el dispositivo móvil al punto de acceso/enrutador inalámbrico o al equipo.
	Reinicie la aplicación o el dispositivo móvil.
No puedo imprimir.	Asegúrese de que el equipo esté encendido.
	Confirme la configuración de la red.
	Asegúrese de haber seleccionado el equipo en la app Artspira.
	Reinicie la aplicación o el dispositivo móvil.
Impresora creativa no aparece en la pantalla Ajustes de la máquina .	Compruebe que esté usando la versión más reciente de la app Artspira.
	Asegúrese de haber seleccionado la región correcta en la configuración de Información del usuario de Artspira.



Información relacionada

- [Si tiene problemas con el equipo](#)

Temas relacionados:

- [Solución de problemas](#)

Consultar la información del equipo

Siga estas instrucciones para consultar el número de serie, la versión del firmware y la actualización del firmware del equipo.

1. Pulse  [Ajustes] > [Todos ajustes] > [Info. equipo].
2. Pulse una de las siguientes opciones:

Opción	Descripción
Núm. de serie	Consulte el número de serie de su equipo.
Versión Firmware	Consulte la versión del firmware de su equipo.
Actualización de firmware	Actualice su equipo a la última versión del firmware.
Comprobación autom firm	Vea la información del firmware en la pantalla Inicio.
Cont. páginas	Permite comprobar el número total de páginas impresas en el equipo.

3. Pulse .

Información relacionada

- [Solución de problemas](#)

Restaurar el equipo

1. Pulse  [Ajustes] > [Todos ajustes] > [Conf.inicial] > [Reiniciar].
2. Pulse la opción de restauración que desea utilizar.
3. Pulse [OK] durante dos segundos para reiniciar el equipo.



Información relacionada

- [Solución de problemas](#)
 - [Información general de funciones de restauración](#)
-

Información general de funciones de restauración

Están disponibles las siguientes funciones de restauración:

1. [Reinicio de máquina]
Permite restaurar la configuración del equipo que haya cambiado.
2. [Red]
La restauración del servidor de impresión a sus valores predeterminados de fábrica (incluye la información de la contraseña y la dirección IP).
3. [Todos ajustes]
Utilice esta función de restablecimiento para restaurar todos los ajustes del equipo a los valores originales de fábrica.
Se recomienda que realice esta operación cuando deseche el equipo.



Desenchufe el cable de interfaz antes de seleccionar [Red] o [Todos ajustes].



Información relacionada

- [Restaurar el equipo](#)
-

Mantenimiento de rutina

AVISO

- La tinta de sublimación negra puede causar una reacción alérgica.
- Use guantes de protección si existe riesgo de tocar la tinta, por ejemplo, al reemplazar los cartuchos de tinta o dar mantenimiento de rutina al producto.
- Si la tinta entra en contacto con la piel por accidente, lávese de inmediato con jabón y agua fría. Si la piel se irrita o se presenta una erupción cutánea, busque atención médica de inmediato.

Información relacionada

Temas relacionados:

- [Eliminación de consumibles usados](#)
 - [Sustituir los cartuchos de tinta](#)
 - [Limpiar el equipo Brother](#)
 - [Revisar el equipo Brother](#)
 - [Corregir la alimentación de papel para reducir las líneas verticales](#)
 - [Cambiar las opciones de impresión para mejorar los resultados de impresión](#)
 - [Embalar y transportar el equipo](#)
-

Eliminación de consumibles usados

Los materiales siguientes están clasificados como residuos industriales. Deseche los artículos siguientes de conformidad con la normativa local:

- Cartuchos de tinta de sublimación vacíos
- Papel con tinta de sublimación



Información relacionada

- [Mantenimiento de rutina](#)

Temas relacionados:

- [Sustituir los cartuchos de tinta](#)
-

Sustituir los cartuchos de tinta

El equipo Brother cuenta con un contador de tinta. Este contador de tinta supervisa automáticamente el nivel de tinta de cada uno de los cuatro cartuchos de tinta. Cuando el equipo detecta que uno de los cartuchos se está quedando sin tinta, se mostrará un mensaje.

La pantalla LCD muestra qué cartucho de tinta necesita sustituirse. Asegúrese de seguir las instrucciones que se muestran en la pantalla LCD para sustituir los cartuchos de tinta en el orden correcto.

Aun cuando el equipo notifique que hay que sustituir un cartucho de tinta, quedará una pequeña cantidad de tinta en él.

⚠ AVISO

La tinta de sublimación negra puede causar una reacción alérgica.

- Si la tinta entra en contacto con la piel por accidente, lávese de inmediato con jabón y agua fría.
- Si la piel se irrita o se presenta una erupción cutánea, busque atención médica de inmediato.

IMPORTANTE

Le recomendamos utilizar insumos originales de Brother para garantizar un rendimiento y una calidad de impresión estables. Si bien es posible que no todos los productos no originales causen problemas de calidad, algunos pueden afectar negativamente la calidad de impresión o provocar desperfectos en el equipo. Es posible que Brother le cobre por reparar su equipo si se demuestra que el daño fue causado por un insumo no original, incluso si el equipo aún se encuentra cubierto por la garantía.

1. Abra la cubierta del cartucho de tinta (1).

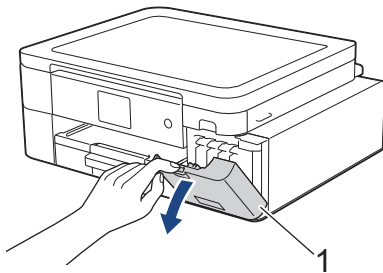

2. Presione la palanca de desbloqueo para liberar el cartucho de tinta del color indicado en la pantalla LCD y extraer el cartucho de tinta del equipo, tal y como se muestra en la ilustración.

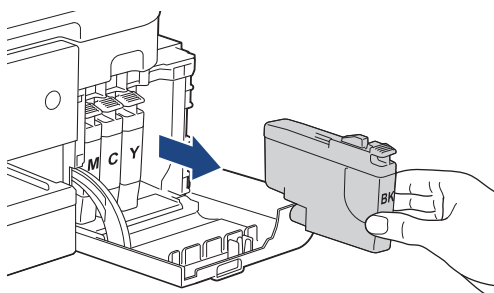
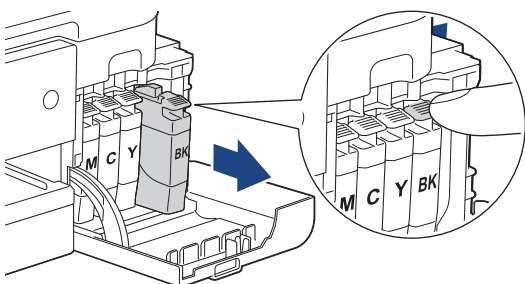

- Abra la bolsa del cartucho de tinta nuevo del color que se indica en la pantalla LCD y extraiga el cartucho.

IMPORTANTE

- NO toque el área del cartucho de tinta que se indica (1); esto puede impedir que el equipo detecte el cartucho.

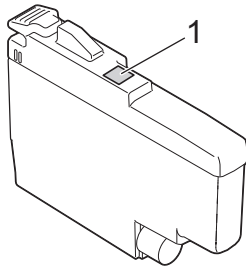

- Agite cada cartucho de tinta rápidamente en forma horizontal 15 veces, como se muestra, antes de insertarlo en el equipo.

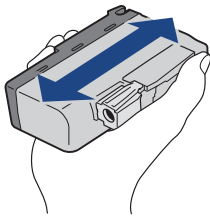

- Introduzca el cartucho de tinta en la dirección que indica la flecha que aparece en la etiqueta. Cada color tiene una posición correcta específica.

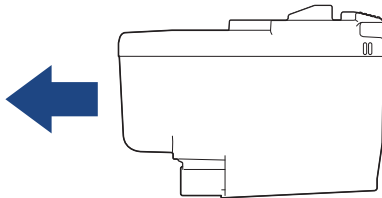

- Empuje suavemente el cartucho de tinta por la zona marcada como "PUSH" hasta que encaje en su sitio y, a continuación, cierre la cubierta del cartucho de tinta.

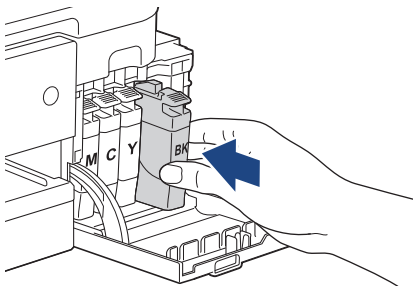

El equipo reiniciará el contador de tinta.



Si el equipo no detecta el cartucho de tinta luego de instalarlo, compruebe que el cartucho esté correctamente instalado. Extraiga el cartucho de tinta y vuelva a colocarlo lentamente hasta que encaje en su sitio.

IMPORTANTE

- NO agite los cartuchos de tinta después de instalarlos en el equipo. Si se mancha la piel o la ropa de tinta, lávese de inmediato con jabón o detergente.
- NO extraiga los cartuchos de tinta si no es necesario sustituirlos; de lo contrario, el equipo no reconocerá la cantidad de tinta restante en el cartucho.
- NO toque las ranuras de inserción del cartucho de tinta; puede mancharse la piel de tinta.
- Si mezcla los colores e instala un cartucho de tinta en una posición incorrecta, en la pantalla LCD se mostrará [Color tinta incorrecto].
Localice los cartuchos de tinta cuyo color no coincida con el espacio en el que se encuentran y colóquelos en el lugar correcto.
- Utilice los cartuchos de tinta cerrados antes de la fecha de caducidad indicada en su embalaje.
- NO desmonte ni fuerce los cartuchos de tinta ya que, de lo contrario, es posible que la tinta se salga de los cartuchos de tinta.



Información relacionada

- [Mantenimiento de rutina](#)

Temas relacionados:

- [Mensajes de mantenimiento y error](#)
 - [Problemas de manipulación de papel e impresión](#)
 - [Embalaje y transportar el equipo](#)
-

Limpiar el equipo Brother

- [Limpiar el cabezal de impresión desde el equipo Brother](#)
- [Limpiar el cabezal de impresión mediante Administración basada en Web](#)
- [Revisar el cabezal de impresión de la computadora \(Windows\)](#)
- [Limpiar la pantalla LCD del equipo](#)
- [Limpiar la parte exterior del equipo](#)
- [Limpiar la platina de impresión del equipo](#)
- [Limpiar los rodillos de alimentación del papel](#)
- [Limpiar la almohadilla de la base](#)
- [Limpiar los rodillos de recogida de papel](#)

Limpiar el cabezal de impresión desde el equipo Brother

Para mantener una buena calidad de impresión, el equipo limpia automáticamente el cabezal de impresión cuando es necesario. Puede iniciar el proceso de limpieza manualmente si hay un problema de calidad de impresión.

- Limpie el cabezal de impresión si hay una línea horizontal o un espacio en blanco en el texto o en los gráficos de las páginas impresas. En función del color problemático, seleccione la limpieza solo del negro, de tres colores a la vez (amarillo/cian/magenta) o de los cuatro colores al mismo tiempo.
- La limpieza del cabezal de impresión consume tinta.
- Las limpiezas demasiado frecuentes consumen tinta innecesariamente.

IMPORTANTE



NO toque el cabezal de impresión. Si lo hace, podría dañarlo de manera permanente y anular su garantía.

1. Pulse  [Tinta] > [Limpieza de cabezal de imp.].
2. Pulse [Solo negro], [Color solo] o [Todos].
3. Pulse [Normal], [Fuerte] o [Lo más fuerte].
4. Pulse [Inicio].

El equipo limpiará el cabezal de impresión.

NOTA

Si limpia varias veces el cabezal de impresión y la impresión no mejora, pruebe el método de limpieza especial. El método de limpieza especial usa la máxima potencia de limpieza del cabezal de impresión, pero también consume la mayor cantidad de tinta.

1. Pulse  [Tinta] > [Limpieza de cabezal de imp.].
2. Pulse  durante cinco segundos.

El equipo iniciará la limpieza.



- El método de limpieza especial requiere una gran cantidad de tinta para limpiar el cabezal de impresión.
- Utilice el método de limpieza especial solo si limpió previamente el cabezal de impresión varias veces y la calidad de impresión no mejoró.
- También puede limpiar el cabezal de impresión desde la computadora.

Información relacionada

- [Limpiar el equipo Brother](#)

Temas relacionados:

- [Problemas de manipulación de papel e impresión](#)
- [Revisar el cabezal de impresión de la computadora \(Windows\)](#)
- [Limpiar el cabezal de impresión mediante Administración basada en Web](#)

Limpiar el cabezal de impresión mediante Administración basada en Web



Para mantener una buena calidad de impresión, el equipo limpia automáticamente el cabezal de impresión cuando es necesario. Puede iniciar el proceso de limpieza manualmente si hay un problema de calidad de impresión.

Si esta opción no está disponible, actualice el firmware de su equipo. Vaya a la página **Descargas** del modelo en <https://s.brother/ca2ab/>.

1. Inicie el navegador web.
2. Introduzca "https://dirección IP del equipo" en la barra de direcciones de su navegador (donde "dirección IP del equipo" es la dirección IP del equipo).
Por ejemplo:
https://192.168.1.2
3. Si se le solicita una contraseña, ingrésela en el campo **Iniciar sesión** y, luego, haga clic en **Iniciar sesión**.

 La contraseña predeterminada para gestionar la configuración de este equipo se encuentra en la parte posterior del equipo y está marcada como "**Pwd**".

4. Vaya al menú de navegación y, a continuación, haga clic en **General > Limpieza de cabezal de imp..**

 Comience desde  si el menú de navegación no se muestra en el lateral izquierdo de la pantalla.

5. Seleccione la opción **Normal**, **Fuerte** o **Lo más fuerte** para seleccionar la intensidad de limpieza que desee. La opción **Especial** usa la máxima intensidad de limpieza del cabezal de impresión, pero también consume la mayor cantidad de tinta.
6. Haga clic en **Inicio**.



- La opción **Especial** requiere una gran cantidad de tinta para limpiar el cabezal de impresión.
- Use la opción **Especial** solo si utilizó previamente la opción **Lo más fuerte** y la calidad de impresión no mejoró.

7. Haga clic en **Si**.
El equipo iniciará la limpieza.

 (Windows) También puede limpiar el cabezal de impresión utilizando el controlador de impresora.

Información relacionada

- [Limpiar el equipo Brother](#)

Temas relacionados:

- [Limpiar el cabezal de impresión desde el equipo Brother](#)
- [Revisar el cabezal de impresión de la computadora \(Windows\)](#)
- [Acceder a Administración basada en web](#)

Revisar el cabezal de impresión de la computadora (Windows)

Para mantener una buena calidad de impresión, el equipo limpia automáticamente el cabezal de impresión cuando es necesario. Puede iniciar el proceso de limpieza manualmente si hay un problema de calidad de impresión.

1. Efectúe una de las acciones siguientes:

- Windows 11

Haga clic en  > **Todas las aplicaciones** > **Herramientas de Windows** > **Panel de control**. En el grupo **Hardware y sonido**, haga clic en **Ver dispositivos e impresoras**.

- Windows 10

Haga clic en  > **Sistema de Windows** > **Panel de control**. En el grupo **Hardware y sonido**, haga clic en **Ver dispositivos e impresoras**.

2. Haga clic derecho en el icono de su modelo y luego seleccione **Preferencias de impresión**. Si aparecen las opciones del controlador de impresión, seleccione el controlador de la impresora.

Aparecerá el cuadro de diálogo del controlador de impresora.

3. Haga clic en la pestaña **Mantenimiento**.

4. Seleccione una de las siguientes opciones:

Opción	Descripción
Verificar calidad de impresión...	Utilice esta opción para imprimir una página de prueba y comprobar la calidad de impresión.
Imprimir limpieza de cabezales...	Utilice esta opción para iniciar el proceso de limpieza manualmente. Seleccione esta opción si aparece una línea o espacios en blanco en el texto o en los gráficos de la página de prueba.

5. Efectúe una de las acciones siguientes:

- Si ha seleccionado la opción **Verificar calidad de impresión...**, haga clic en **Iniciar**. El equipo imprimirá la página de prueba.
- Si ha seleccionado la opción **Imprimir limpieza de cabezales...**, elija la opción **Solo negro**, **Solo color** o **Todos** en el tipo de limpieza y, a continuación, haga clic en **Siguiente**.

6. Seleccione la opción **Normal**, **Fuerte** o **Más fuerte** para la intensidad de la limpieza, y a continuación, haga clic en **Siguiente**.

7. Haga clic en **Iniciar**.

El equipo iniciará la limpieza.



Información relacionada

- [Limpiar el equipo Brother](#)

Temas relacionados:

- [Problemas de manipulación de papel e impresión](#)
- [Limpiar el cabezal de impresión desde el equipo Brother](#)
- [Limpiar el cabezal de impresión mediante Administración basada en Web](#)

Limpiar la pantalla LCD del equipo

IMPORTANTE

NO utilice productos de limpieza líquidos (incluido etanol).

1. Mantenga pulsado  para apagar el equipo. La pantalla LCD mostrará [Apagando equipo] durante varios segundos antes de apagarse.
2. Limpie la pantalla LCD con un paño suave, seco y sin pelusa.

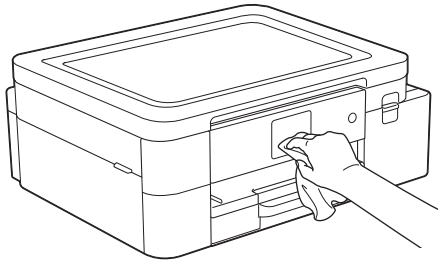

Información relacionada

- [Limpiar el equipo Brother](#)

Limpiar la parte exterior del equipo

IMPORTANTE

- Si utiliza líquidos volátiles, como, por ejemplo, disolvente o bencina, se dañará la superficie exterior del equipo.
- NO utilice productos de limpieza que contengan amoníaco.
- NO utilice alcohol isopropílico para quitar la suciedad del panel de control. Podría agrietar el panel.

1. Si la lengüeta del soporte del papel está abierta, ciérrela y, a continuación, cierre el soporte del papel.
2. Tire de la bandeja de papel (1) para sacarla por completo del equipo.

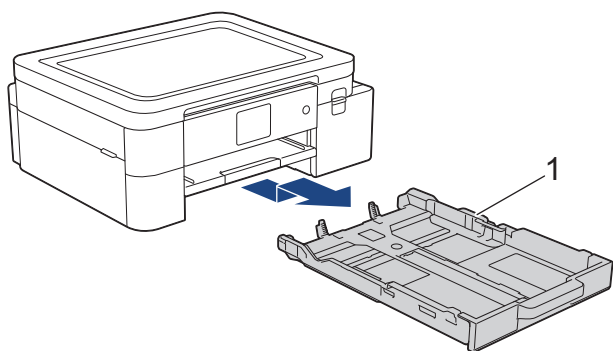

3. Levante el soporte del papel (1) y, a continuación, tire en ángulo hasta extraerlo por completo del equipo tal y como indica la flecha.

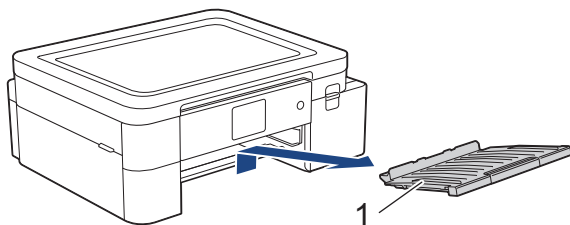

4. Pase un paño seco y sin pelusa por la parte exterior del equipo para eliminar el polvo.

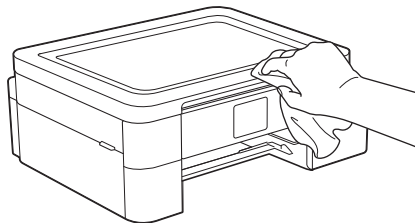

5. Pase un paño seco y sin pelusa por la parte interior y exterior de la bandeja para eliminar el polvo.

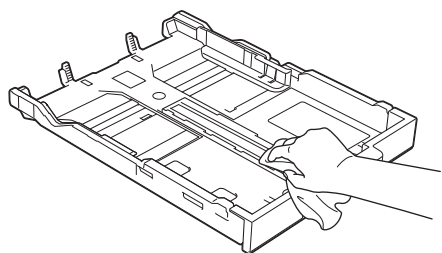

-
6. Repase el exterior del soporte del papel con un paño seco, sin pelusa para quitar el polvo.

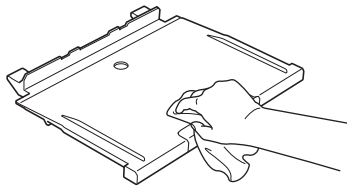

7. Vuelva a colocar el soporte del papel firmemente en el equipo. Asegúrese de que el soporte del papel encaja en los canales.

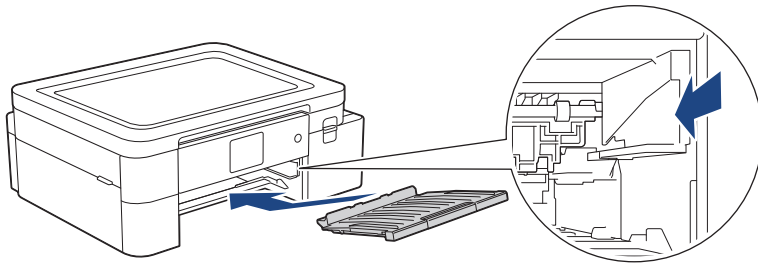

8. Introduzca lentamente la bandeja de papel por completo en el equipo.

Información relacionada

- [Limpiar el equipo Brother](#)

Limpiar la platina de impresión del equipo

⚠ ADVERTENCIA

 Asegúrese de desenchufar el equipo de la toma de corriente antes de limpiar la platina de impresión para evitar una descarga eléctrica.

1. Con las dos manos, utilice los asideros para los dedos situados a ambos lados del equipo para levantar la cubierta superior hasta la posición de apertura.
2. Limpie la platina de impresión del equipo (1) y el área a su alrededor. Elimine cualquier derrame de tinta con un paño suave, seco y sin pelusa.

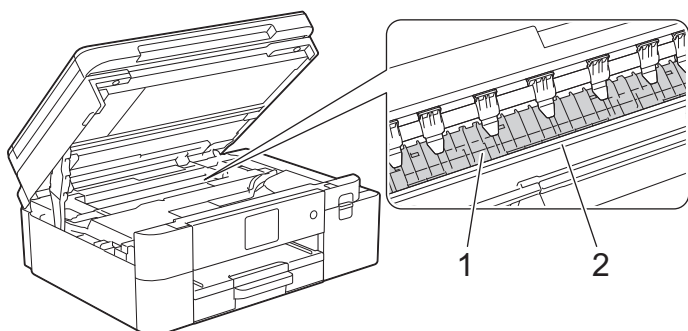

IMPORTANTE

NO toque la banda codificadora (la tira fina de plástico que se extiende a lo largo del equipo) (2). De lo contrario, se podrían producir daños en el equipo.

3. Cierre cuidadosamente la cubierta superior con las dos manos.

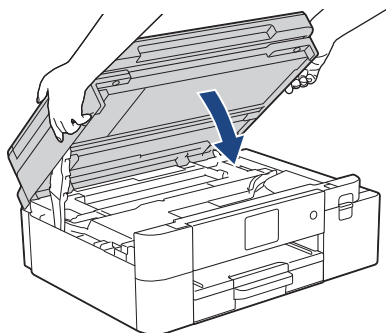

4. Vuelva a conectar el cable de alimentación.

✓ Información relacionada

- [Limpiar el equipo Brother](#)

Temas relacionados:

- [Problemas de manipulación de papel e impresión](#)

Limpiar los rodillos de alimentación del papel

Si los rodillos de alimentación del papel están manchados de tinta o tienen polvo acumulado, pueden producirse problemas en la alimentación del papel.

1. Desenchufe el equipo de la toma de corriente.
2. Si la lengüeta del soporte del papel está abierta, ciérrala y, a continuación, cierre el soporte del papel.
3. Tire de la bandeja de papel (1) para sacarla por completo del equipo.

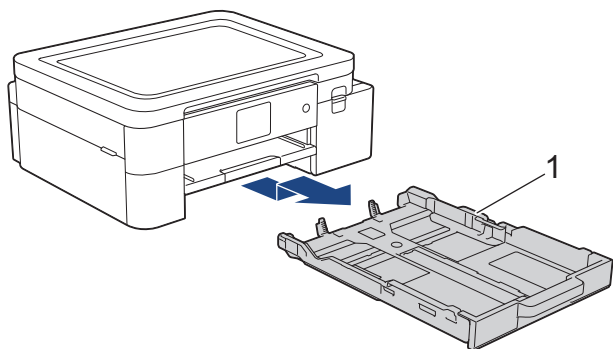

4. Levante el soporte del papel (1) y, a continuación, tire en ángulo hasta extraerlo por completo del equipo tal y como indica la flecha.

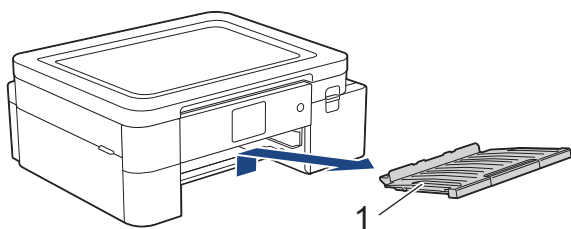

5. Limpie la parte delantera de los rodillos de alimentación del papel (1) con un paño suave y sin pelusa humedecido en agua y realizando un movimiento lateral. Seguidamente, pase un paño suave, seco y sin pelusa por los rodillos para eliminar toda la humedad.

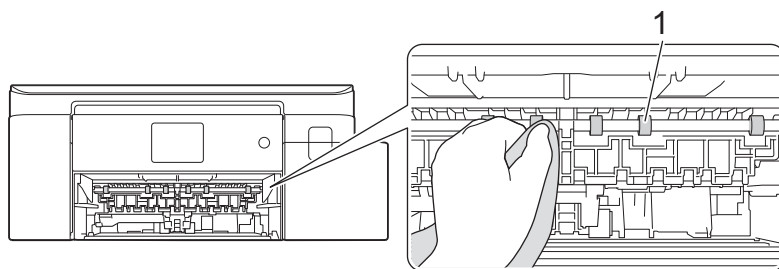

6. Vuelva a colocar el soporte del papel firmemente en el equipo. Asegúrese de que el soporte del papel encaja en los canales.

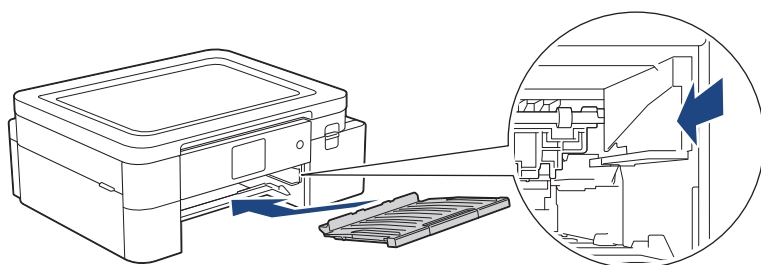

7. Introduzca lentamente la bandeja de papel por completo en el equipo.
8. Vuelva a conectar el cable de alimentación.



No vuelva a utilizar el equipo hasta que los rodillos estén secos. Si utiliza el equipo antes de que se sequen los rodillos, puede que se produzcan problemas en la alimentación del papel.



Información relacionada

- [Limpiar el equipo Brother](#)

Temas relacionados:

- [Problemas de manipulación de papel e impresión](#)
-

Limpiar la almohadilla de la base

Limpiar la almohadilla de la base periódicamente evitará que el equipo ingrese hojas múltiples cuando solo quedan algunas hojas de papel en la bandeja.

1. Si la lengüeta del soporte del papel está abierta, ciérrela y, a continuación, cierre el soporte del papel.
2. Tire de la bandeja de papel (1) para sacarla por completo del equipo.

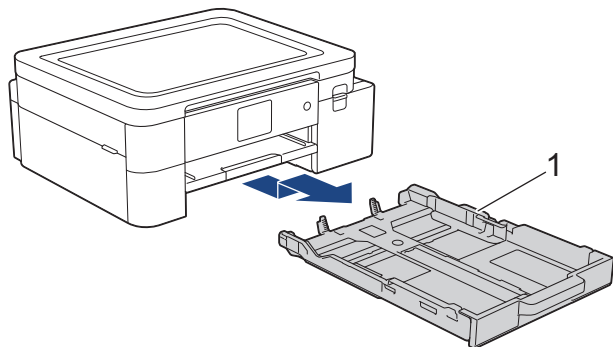

3. Limpie la almohadilla de la base (1) con un paño suave y sin pelusa humedecido en agua. Seguidamente, pase un paño suave, seco y sin pelusa por la almohadilla para eliminar toda la humedad.

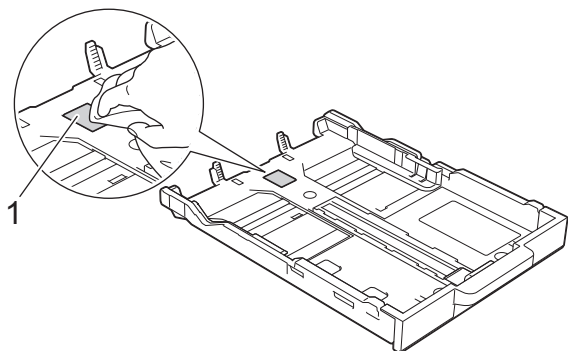

4. Introduzca lentamente la bandeja de papel por completo en el equipo.

✓ Información relacionada

- [Limpiar el equipo Brother](#)

Temas relacionados:

- [Problemas de manipulación de papel e impresión](#)

Limpiar los rodillos de recogida de papel

La limpieza periódica de los rodillos de recogida de papel puede asegurar la correcta alimentación del papel y así evitar atascos de papel.

1. Desenchufe el equipo de la toma de corriente.
2. Si la lengüeta del soporte del papel está abierta, ciérrala y, a continuación, cierre el soporte del papel.
3. Extraiga la bandeja 1 (1) completamente del equipo tal y como indica la flecha.

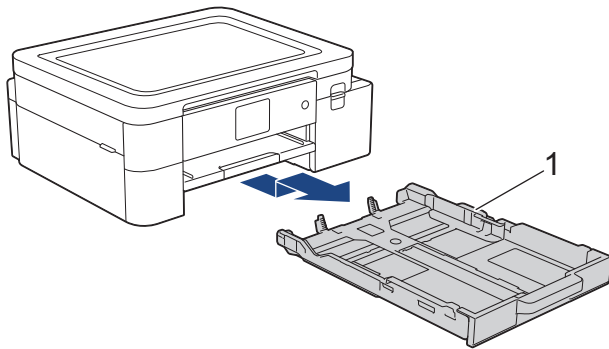

4. Levante el soporte del papel (1) y, a continuación, tire en ángulo hasta extraerlo por completo del equipo tal y como indica la flecha.

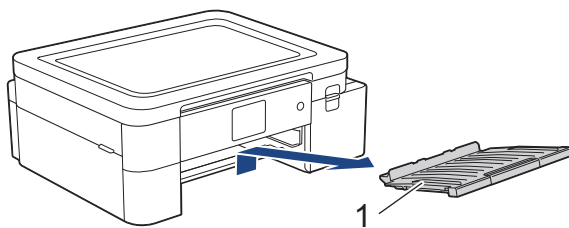

5. Limpie los rodillos de recogida de papel (1) con un paño suave y sin pelusa humedecido en agua. Gire lentamente los rodillos para que se limpie toda la superficie. Seguidamente, pase un paño suave, seco y sin pelusa por los rodillos para eliminar toda la humedad.

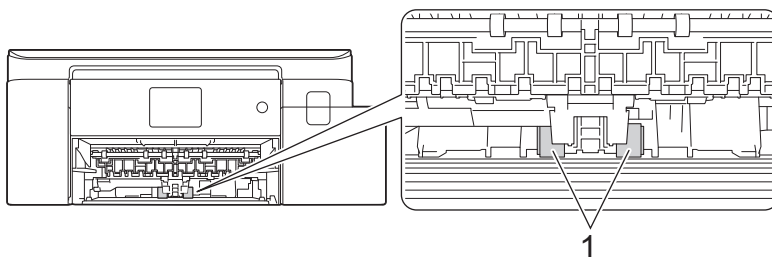

6. Vuelva a colocar el soporte del papel firmemente en el equipo. Asegúrese de que el soporte del papel encaja en los canales.

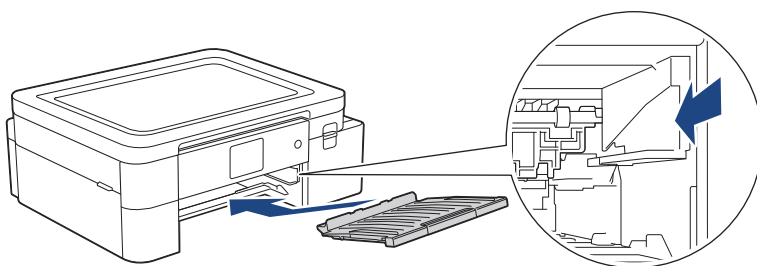

7. Introduzca lentamente la bandeja de papel por completo en el equipo.
8. Vuelva a conectar el cable de alimentación.



Información relacionada

- [Limpiar el equipo Brother](#)

Temas relacionados:



- [Mensajes de mantenimiento y error](#)
 - [Problemas de manipulación de papel e impresión](#)
-

Revisar el equipo Brother

- [Comprobar la calidad de impresión](#)
- [Comprobar el volumen de tinta](#)
- [Supervisar el estado del equipo desde la computadora \(Windows\)](#)

Comprobar la calidad de impresión

Si en las impresiones los colores y el texto aparecen descoloridos o con rayas, o bien si falta texto, es posible que las boquillas del cabezal de impresión estén obstruidas. Imprima la hoja de comprobación de impresión y observe el patrón de revisión de las boquillas.

1. Pulse  [Tinta] > [Mejorar la calidad de impr.] > [Comprobar calidad de impr].
2. Pulse [Inicio].
El equipo imprimirá la hoja de comprobación.
3. Compruebe la calidad de los cuatro bloques de color en la hoja.
4. Cuando un mensaje en la pantalla LCD le solicite que compruebe la calidad de impresión, realice una de las siguientes acciones:
 - Si todas las líneas son claras y visibles, pulse [No] y, a continuación, pulse  para finalizar la comprobación de la calidad de impresión.
 - Si faltan líneas (consulte **Baja calidad** a continuación), pulse [Sí].

Correcta

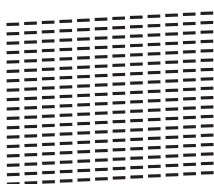

Baja calidad

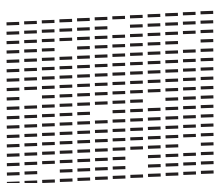

5. Cuando un mensaje en la pantalla LCD le solicite que compruebe la calidad de impresión de cada color, pulse el número del patrón (1 a 4) que más coincida con el resultado de impresión.
6. Efectúe una de las acciones siguientes:
 - Si es necesario limpiar el cabezal de impresión, pulse [Inicio] para iniciar el proceso de limpieza.
 - Si no es necesario limpiar el cabezal de la impresora, volverá a aparecer la pantalla de menú en la pantalla táctil. Pulse .
7. Cuando el procedimiento de limpieza finaliza, un mensaje en la pantalla LCD le solicita que vuelva a imprimir la hoja de comprobación. Pulse [Sí] y, a continuación, pulse [Inicio].
El equipo imprimirá nuevamente la hoja de comprobación. Vuelva a comprobar la calidad de los cuatro bloques de color en la hoja.

Si limpia varias veces el cabezal de impresión y la impresión no mejora, pruebe el método de limpieza especial. Consulte *Información relacionada*.

IMPORTANTE

NO toque el cabezal de impresión. Si lo hace, podría dañarlo de manera permanente y anular su garantía.



Si la boquilla del cabezal de impresión está obstruida, la prueba de impresión tendrá este aspecto:



Una vez que la boquilla del cabezal de impresión esté limpia, las líneas desaparecerán:



Información relacionada

- [Revisar el equipo Brother](#)

Temas relacionados:

- [Problemas de manipulación de papel e impresión](#)
 - [Limpiar el cabezal de impresión desde el equipo Brother](#)
-

Comprobar el volumen de tinta

Si bien aparece un icono de volumen de tinta en la pantalla LCD del equipo, puede ver un gráfico más grande que muestra el volumen aproximado de tinta restante en cada cartucho.

1. Pulse  [Tinta] > [Tinta restante].

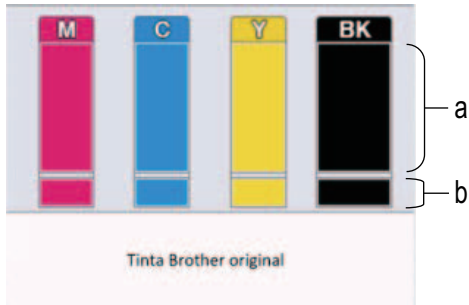

La pantalla táctil muestra el volumen de la tinta.





- a. Muestra el nivel de tinta del cartucho.
- b. Muestra el nivel de tinta restante en el reservorio de tinta interno.



- Cuando el cartucho de tinta esté a punto de agotarse o presente algún problema, aparecerá uno de los iconos siguientes:

	Queda poca tinta.
	Es necesario reemplazar el cartucho de tinta.
	Hay un problema con el cartucho de tinta.

- Si desea consultar o imprimir los números de modelo de los cartuchos de tinta, pulse  (Atrás) para regresar a la pantalla [Tinta] del menú.
Pulse [Modelo de cartucho] y siga las instrucciones de la pantalla táctil.

2. Pulse .



- También puede comprobar el volumen de tinta desde la computadora.

Información relacionada

- [Revisar el equipo Brother](#)



Temas relacionados:

- [Información general de la pantalla LCD táctil](#)
- [Información general de la pantalla Configuración](#)
- [Imprimir un documento \(Windows\)](#)
- [Supervisar el estado del equipo desde la computadora \(Windows\)](#)

Supervisar el estado del equipo desde la computadora (Windows)

La utilidad Status Monitor es una herramienta de software que se puede configurar y sirve para supervisar el estado de uno o más equipos. También permite obtener una notificación inmediata de los errores.

Efectúe una de las acciones siguientes:

- Haga doble clic en el icono  en la bandeja de tareas.
- Inicie  (**Brother Utilities**) y, a continuación, haga clic en la lista desplegable y seleccione el nombre del modelo (si no está ya seleccionado). Haga clic en **Herramientas** en la barra de navegación izquierda y, a continuación, haga clic en **Status Monitor**.

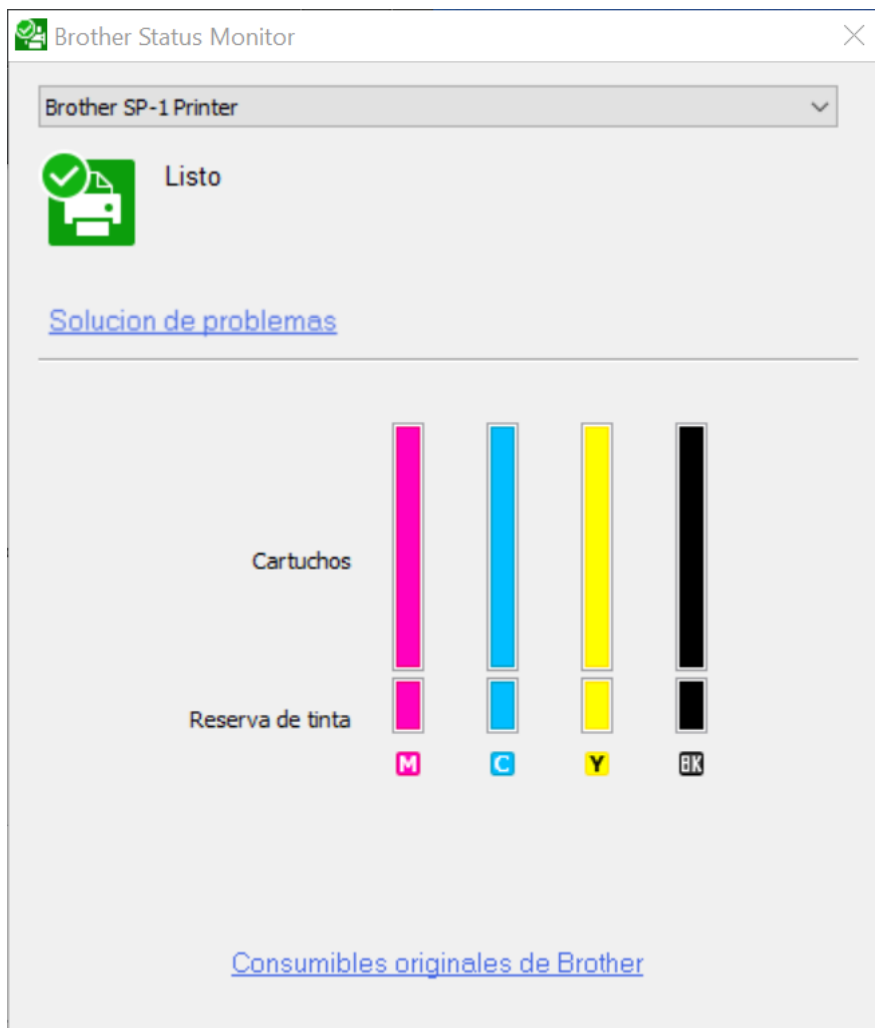



Solución de problemas

Haga clic en **Solución de problemas** para acceder al sitio web de solución de problemas.

Consumibles originales de Brother

Haga clic en **Consumibles originales de Brother** para obtener más información sobre consumibles originales de Brother.

Iconos de error

Icono	Descripción
	Queda poca tinta.
	Es necesario reemplazar el cartucho de tinta.
	Hay un problema con el cartucho de tinta.



También puede comprobar la cantidad de tinta mediante Administración basada en Web.



Información relacionada

- [Revisar el equipo Brother](#)
 - [Los indicadores de Status Monitor y su significado \(Windows\)](#)
 - [Desactivar la función Mostrar Status Monitor \(Windows\)](#)
 - [Desactivar Status Monitor \(Windows\)](#)

Temas relacionados:

- [Cancelación de un trabajo de impresión \(Windows\)](#)
 - [Comprobar el volumen de tinta](#)
-

Los indicadores de Status Monitor y su significado (Windows)

Cuando inicie la computadora, se mostrará el icono **Brother Status Monitor** en la bandeja de tareas.

- Un icono verde indica que el equipo está en estado normal, en espera.



- Un icono amarillo indica una advertencia.



- Un icono rojo indica que se ha producido un error.



- Un icono gris indica que el equipo está desconectado.



Información relacionada

- [Supervisar el estado del equipo desde la computadora \(Windows\)](#)
-

Desactivar la función Mostrar Status Monitor (Windows)

La función Mostrar Status Monitor permite saber si existe un problema con un dispositivo que la computadora está supervisando. La configuración predeterminada es **Solo al imprimir desde esta PC**. Para desactivarla, siga estos pasos:

1. Haga clic con el botón derecho en el icono o la ventana  (**Brother Status Monitor**), seleccione la opción **Configuración del Status Monitor** y, a continuación, haga clic en **Opciones**. Aparecerá la ventana **Opciones**.
2. Haga clic en la pestaña **Mostrar Status Monitor** y, luego, seleccione **Apagado** para **Opciones de visualización de Status Monitor**.
3. Haga clic en **Aceptar**.



Aunque la función Mostrar Status Monitor esté desactivada, puede comprobar el estado del equipo en cualquier momento abriendo Status Monitor.



Información relacionada

- [Supervisar el estado del equipo desde la computadora \(Windows\)](#)
-

Desactivar Status Monitor (Windows)

1. Haga clic con el botón derecho en el icono o la ventana  (**Brother Status Monitor**) y, a continuación, seleccione **Salir**.
2. Haga clic en **Aceptar**.

Información relacionada

- [Supervisar el estado del equipo desde la computadora \(Windows\)](#)

Corregir la alimentación de papel para reducir las líneas verticales

Ajuste la alimentación del papel para reducir las líneas verticales.

Antes de ajustar la alimentación del papel, pulse  [Tinta] > [Mejorar la calidad de impr.] > [Comprobar calidad de impr] para realizar una comprobación de la calidad de impresión.

1. Pulse  [Tinta] > [Mejorar la calidad de impr.] > [Corr la aliment. del papel].
2. Pulse [Sig.].
3. Pulse [Sí] en el mensaje de confirmación que aparece cuando se haya completado la comprobación de la calidad de impresión en la pantalla LCD.
4. Cargue el papel de tamaño especificado en la bandeja y, a continuación, pulse [Inicio].
El equipo imprimirá la hoja de comprobación.
5. Siga las instrucciones de la pantalla LCD.



Información relacionada

- [Mantenimiento de rutina](#)

Temas relacionados:

- [Problemas de manipulación de papel e impresión](#)
 - [Otros problemas](#)
-

Cambiar las opciones de impresión para mejorar los resultados de impresión

Si las impresiones no lucen como usted espera, cambie la configuración de impresión en el equipo Brother para mejorar la calidad de impresión. La velocidad de impresión puede disminuir cuando utilice esta configuración.



- Estas instrucciones le permiten mejorar sus resultados de impresión cuando utiliza su equipo para copiar o imprimir desde un soporte o desde un dispositivo móvil.
- Si experimenta una mala calidad de impresión cuando imprime desde su computadora, cambie los ajustes del controlador de la impresora.

1. Pulse  [Tinta] > [Opciones impresión].
2. Pulse una de las siguientes opciones:

Opción	Descripción
Reducir manchas	Seleccione esta opción si tiene problemas con impresiones borrosas o atascos de papel.

3. Siga los menús de la pantalla LCD.
4. Pulse .



Información relacionada

- [Mantenimiento de rutina](#)

Temas relacionados:

- [Problemas de manipulación de papel e impresión](#)
- [Otros problemas](#)
- [Evitar las impresiones borrosas y los atascos de papel \(Windows\)](#)
- [Configuraciones de impresión \(Windows\)](#)

Embalar y transportar el equipo

- Siempre que transporte el equipo, utilice los materiales de embalaje originales. No incline ni gire el producto boca abajo. Si no embala el equipo correctamente, cualquier daño que ocurra durante el transporte podría no estar cubierto por la garantía.
- El equipo debe asegurarse debidamente con el transportista.

IMPORTANTE

Es importante permitir que el equipo “estacione” adecuadamente el cabezal de impresión después de haber finalizado una impresión. Escuche atentamente el equipo antes de desenchufarlo para asegurarse de que no haya ningún ruido mecánico. Si no deja que el equipo complete este proceso de estacionamiento, puede que se produzcan problemas de impresión y que se deteriore el cabezal de impresión.

1. Desenchufe el equipo de la toma de corriente.
2. Con las dos manos, utilice los asideros para los dedos situados a ambos lados del equipo para levantar la cubierta superior hasta la posición de apertura.
3. Desenchufe el cable de interfaz del equipo en caso de que esté conectado.
4. Cierre suavemente la cubierta superior utilizando los asideros para los dedos que hay a ambos lados.

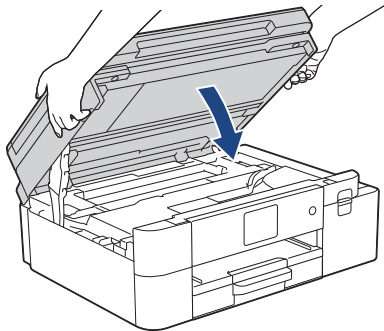

5. Abra la cubierta del cartucho de tinta.
6. Empuje las palancas de desbloqueo de tinta para liberar los cartuchos de tinta y, a continuación, extraiga los cartuchos de tinta.

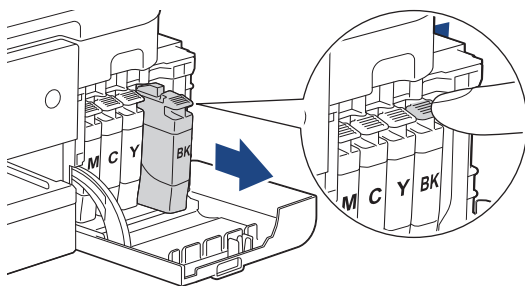

7. Envuelva el equipo en la bolsa.

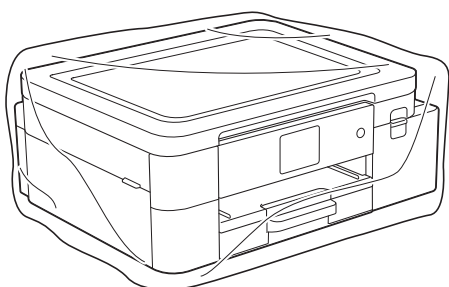

8. Embale el equipo en la caja original junto con el material de embalaje original tal y como se muestra a continuación.

No guarde los cartuchos de tinta usados en la caja de cartón.

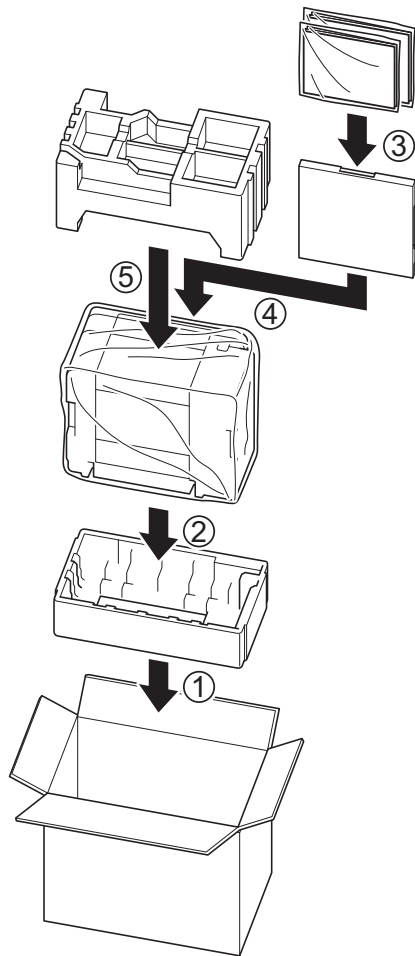

9. Cierre la caja con cinta adhesiva.

✓ Información relacionada

- [Mantenimiento de rutina](#)

Temas relacionados:

- [Eliminación de consumibles usados](#)
- [Sustituir los cartuchos de tinta](#)

Configuración del equipo

Personalice los ajustes y las funciones para que el equipo se convierta en una herramienta de trabajo más eficiente.

- [Cambiar la configuración del equipo desde el panel de control](#)
- [Cambiar la configuración del equipo mediante Administración basada en Web](#)

Cambiar la configuración del equipo desde el panel de control

- [En caso de un corte del suministro eléctrico \(almacenamiento en memoria\)](#)
- [Configuración general](#)
- [Imprimir informes](#)
- [Tablas de funciones y configuraciones](#)

En caso de un corte del suministro eléctrico (almacenamiento en memoria)

- Los ajustes del menú están permanentemente guardados y no se perderán.
- Se perderá la configuración temporal.
- La fecha y la hora se conservarán durante 24 horas aproximadamente.



Información relacionada

- [Cambiar la configuración del equipo desde el panel de control](#)
-

Configuración general

- [Ajustar el volumen del equipo](#)
- [Cambio a horario de verano](#)
- [Configurar la cuenta atrás del modo de Espera](#)
- [Configurar el equipo para que se apague automáticamente](#)
- [Establecer la fecha y la hora](#)
- [Configurar la zona horaria](#)
- [Ajustar el brillo de la retroiluminación de la pantalla LCD](#)
- [Cambiar el tiempo que la luz de retroiluminación de la pantalla LCD permanece encendida](#)
- [Cambiar el idioma que aparece en la pantalla LCD](#)
- [Cambiar la configuración del teclado](#)

Ajustar el volumen del equipo

1. Pulse  [Ajustes] > [Pitido].
2. Pulse ▲ o ▼ para mostrar la opción [No], [Bajo], [Medio] o [Alto] y, a continuación, pulse la opción deseada.
3. Pulse .



Información relacionada

- [Configuración general](#)
-

Cambio a horario de verano

Puede programar el equipo para que cambie automáticamente al Horario de verano.

De este modo, el horario se adelantará una hora en primavera y se retrasará una hora en otoño. Asegúrese de haber establecido la fecha y la hora correctas en el ajuste de [Fecha y hora].

1. Pulse  [Ajustes].
2. Pulse  [Fecha y hora] > [Luz día auto].
3. Pulse [Sí] o [No].
4. Pulse .



Información relacionada

- [Configuración general](#)
-

Configurar la cuenta atrás del modo de Espera

El ajuste de modo de Espera (o modo Ahorro de energía) puede reducir el consumo eléctrico. Cuando el equipo está en el modo de Espera, actúa como si estuviera apagado. El equipo se activará y comenzará a imprimir cuando reciba un trabajo de impresión. Utilice estas instrucciones para establecer el intervalo de tiempo (cuenta regresiva) antes de que el equipo entre en el modo de espera.

- El temporizador se reiniciará si se realiza cualquier operación en el equipo, como un trabajo de impresión.
- La configuración predeterminada es cinco minutos.

1. Pulse  [Ajustes] > [Todos ajustes] > [Config. genl.] > [Tiempo en reposo].
2. Ingrese el número de minutos (1-60) que quiere establecer en la pantalla táctil y, a continuación, pulse [OK].
3. Pulse .



Cuando el equipo entra en el modo de espera, la retroiluminación de la pantalla LCD se apaga.



Información relacionada

- [Configuración general](#)



Temas relacionados:

- [Configurar el equipo para que se apague automáticamente](#)
-

Configurar el equipo para que se apague automáticamente

Si el equipo no recibe ningún trabajo durante determinado periodo, según el modelo y ajustes, pasará al modo de apagado automáticamente. La máquina no pasará al modo de apagado si está conectada a una red, a un cable USB, a Wi-Fi Direct o si hay datos de impresión seguros almacenados en su memoria. Las funciones e interfaces disponibles cambian según el modelo.

Para encender el equipo después de que la función Apagado automático lo ha apagado, pulse .

1. Pulse  [Ajustes] > [Todos ajustes] > [Config. gral.] > [Apagado auto.].
2. Pulse ▲ o ▼ para mostrar la opción [No], [20minutos], [1hora], [2horas], [4horas] o [8horas] y, a continuación, pulse la opción deseada.
3. Pulse .

Información relacionada



- [Configuración general](#)

Temas relacionados:

- [Configurar la cuenta atrás del modo de Espera](#)
-

Establecer la fecha y la hora

La pantalla LCD muestra la fecha y la hora. Si no son actuales, vuelva a introducirlas.
El menú de configuración que está disponible puede variar dependiendo del país.

1. Pulse  [Ajustes].
2. Pulse  [Fecha y hora].
3. Pulse [Fecha].
4. Introduzca los dos últimos dígitos del año en la pantalla táctil y, a continuación, pulse [OK].
5. Introduzca los dos dígitos del mes en la pantalla táctil y, a continuación, pulse [OK].
6. Introduzca los dos dígitos del día en la pantalla táctil y, a continuación, pulse [OK].
7. Pulse [Hora].
8. Introduzca la hora (en formato de 24 horas) en la pantalla táctil.
Pulse [OK].
(Por ejemplo, introduzca 19 :45 para las ocho menos cuarto de la tarde.)
9. Pulse .





Información relacionada

- [Configuración general](#)
-

Configurar la zona horaria

Configure la zona horaria correspondiente a su ubicación en el equipo.



1. Pulse  [Ajustes].
2. Pulse  [Fecha y hora] > [Zona horaria].
3. Introduzca su zona horaria.
4. Pulse [OK].
5. Pulse .

Información relacionada

- [Configuración general](#)
-

Ajustar el brillo de la retroiluminación de la pantalla LCD

Si tiene problemas para leer la pantalla LCD, pruebe cambiar la configuración del brillo.

1. Pulse  [Ajustes] > [Todos ajustes] > [Config. gral.] > [Configur. LCD] > [Retroiluminac.].
2. Pulse la opción [Claro], [Medio] o [Oscuro].
3. Pulse .





Información relacionada

- [Configuración general](#)
-

Cambiar el tiempo que la luz de retroiluminación de la pantalla LCD permanece encendida

Cambiar el tiempo en que la luz de retroiluminación de la pantalla LCD permanece encendida.

1. Pulse  [Ajustes] > [Todos ajustes] > [Config. geral.] > [Configur. LCD] > [Temporiz.atenu].
2. Pulse ▲ o ▼ para mostrar la opción [10 seg], [30 seg], [1min], [2Min], [3Min] o [5Min] y, a continuación, pulse la opción deseada.
3. Pulse .





Información relacionada

- [Configuración general](#)
-

Cambiar el idioma que aparece en la pantalla LCD

Cambie el idioma de la pantalla LCD en caso necesario.

Esta función no está disponible en algunos países.



1. Pulse  [Ajustes] > [Todos ajustes] > [Conf.inicial] > [Sel. idioma].
2. Pulse el idioma de su preferencia.
3. Pulse .

Información relacionada

- [Configuración general](#)
-

Cambiar la configuración del teclado

Puede seleccionar el tipo de teclado para la pantalla LCD.

1. Pulse  [Ajustes] > [Todos ajustes] > [Config. genl.] > [Ajustes del teclado].
2. Pulse [QWERTY] o [ABC].
3. Pulse .

Información relacionada

- [Configuración general](#)

Imprimir informes

- [Informes](#)
- [Imprimir un informe](#)

Informes

Se pueden utilizar los siguientes tipos de informes:

Configuración de red (modelos de red)

El informe Configuración de la red imprime una lista con la configuración actual de la red.

Informe de WLAN (modelos inalámbricos)



El informe de WLAN imprime el resultado del diagnóstico de conectividad a la LAN inalámbrica.



Información relacionada

- [Imprimir informes](#)

Imprimir un informe

1. Pulse  [Ajustes] > [Todos ajustes] > [Imp. informes].
2. Pulse la opción deseada.
3. Pulse [Sí].
4. Pulse .

Información relacionada

- [Imprimir informes](#)
-

Tablas de funciones y configuraciones

- Tablas de configuración (2,7 pulg. (67,5 mm) modelos de pantalla táctil)
- Tablas de funciones (2,7 pulg. (67,5 mm) modelos de pantalla táctil)

Tablas de configuración (2,7 pulg. (67,5 mm) modelos de pantalla táctil)

Estas tablas le ayudarán a entender las opciones y selecciones de los menús del equipo.

>> [Ajustes]
 >> [Config. gral.]
 >> [Red]
 >> [Imp. informes]
 >> [Info. equipo]
 >> [Conf.inicial]

[Ajustes]



[Ajustes]

Nivel 1	Nivel 2	Nivel 3	Descripciones
(Fecha y hora)	-	-	Acceda a los menús de configuración de la fecha y la hora.
Mantenim.	-	-	Acceda a los menús de configuración de Mantenimiento.
Red	LAN cableada	-	Permite acceder a los menús de configuración de LAN cableada.
	WLAN (Wi-Fi)	-	Permite acceder a los menús de configuración de WLAN.
	Wi-Fi Direct	-	Permite acceder a los menús de configuración de Wi-Fi Direct.
	I/F red	-	Permite seleccionar el tipo de conexión de red.
Ajuste bandeja	-	-	Permite acceder a los menús de configuración de la bandeja.
Wi-Fi Direct	-	-	Permite acceder a los menús de configuración de Wi-Fi Direct.
Pitido	-	-	Permite ajustar el volumen de la alarma.
Todos ajustes	-	-	Permite establecer la configuración detallada.

[Config. gral.]



[Todos ajustes] > [Config. gral.]

Nivel 3	Nivel 4	Nivel 5	Descripciones
Mantenimiento	Mejorar la calidad de impr.	Comprobar calidad de impr	Compruebe y corrija la calidad de impresión y la alimentación del papel según le indiquen las instrucciones que aparecen en la pantalla LCD.
		Corr la aliment. del papel	
	Limpieza de cabezal de imp.	Solo negro	Permite limpiar el cabezal de impresión según le indiquen las instrucciones que irán apareciendo en la pantalla LCD.
		Color solo	
		Todos	
	Limpia rodillo rec papel (Solo disponible en algunos países.)	-	Permite limpiar los rodillos según las instrucciones de la pantalla LCD.
	Tinta restante	-	Permite comprobar el volumen de tinta disponible.
	Modelo de cartucho	-	Consulte el número de los cartuchos de tinta.
Opciones impresión	Reducir manchas	Permite reducir las manchas en el papel o los atascos de papel durante la impresión.	
Control de cartucho de tinta	-	Consulte la información del cartucho de tinta.	
Tipo d papel	-	-	Compruebe el tipo de papel.

Nivel 3	Nivel 4	Nivel 5	Descripciones
Tamaño papel	-	-	Permite configurar el tamaño de papel cargado en la bandeja de papel.
Comprob. papel	-	-	Permite comprobar el tipo de papel y el tamaño de papel al extraer la bandeja del equipo.
Configur. LCD	Retroiluminac.	-	Permite ajustar el brillo de la retroiluminación de la pantalla LCD.
	Temporiz.atenu	-	Permite configurar cuánto tiempo permanecerá encendida la retroiluminación de la pantalla LCD después de la última pulsación con el dedo.
Ajustes del teclado	-	-	Permite seleccionar el tipo de teclado de la pantalla LCD.
Tiempo en reposo	-	-	Seleccione el tiempo que el equipo debe estar inactivo antes de que pase al modo de Espera.
Apagado auto.	-	-	Seleccione cuánto tiempo debe esperar el equipo antes de pasar al modo de apagado automáticamente. Si está desactivada, el equipo no se apaga automáticamente.

[Red]



[Todos ajustes] > [Red]

Nivel 3	Nivel 4	Nivel 5	Nivel 6	Descripciones
LAN cableada	TCP/IP	Metod arranque	-	Permite seleccionar el método de arranque más adecuado a sus necesidades.
		Dirección IP	-	Permite especificar la dirección IP.
		Máscara Subred	-	Permite especificar la máscara de subred.
		Puerta acceso	-	Permite especificar la dirección de la puerta de enlace.
		Nombre de nodo	-	Permite especificar el nombre del nodo.
		Configuración WINS	-	Permite seleccionar el modo de configuración WINS.
		Servidor WINS	-	Permite especificar la dirección IP del servidor WINS primario o secundario.
		Servidor DNS	-	Permite especificar la dirección IP del servidor DNS primario o secundario.
		APIPA	-	Configure el equipo para que asigne la dirección IP a partir del intervalo de direcciones del vínculo local automáticamente.
		IPv6	-	Permite activar o desactivar el protocolo IPv6.
	Ethernet	-	-	Permite seleccionar el modo de enlace de Ethernet.
	Estado cableado	-	-	Permite ver el estado actual de la red cableada.
Dirección MAC	-	-	Vea la dirección MAC de su equipo.	

Nivel 3	Nivel 4	Nivel 5	Nivel 6	Descripciones	
WLAN (Wi-Fi)	Buscar red Wi-Fi	-	-	Configure manualmente los ajustes de su red inalámbrica.	
	TCP/IP	Metod arranque	-	-	Permite seleccionar el método de arranque más adecuado a sus necesidades.
		Dirección IP	-	-	Permite especificar la dirección IP.
		Máscara Subred	-	-	Permite especificar la máscara de subred.
		Puerta acceso	-	-	Permite especificar la dirección de la puerta de enlace.
		Nombre de nodo	-	-	Permite especificar el nombre del nodo.
		Configuración WINS	-	-	Permite seleccionar el modo de configuración WINS.
		Servidor WINS	-	-	Permite especificar la dirección IP del servidor WINS primario o secundario.
		Servidor DNS	-	-	Permite especificar la dirección IP del servidor DNS primario o secundario.
		APIPA	-	-	Configure el equipo para que asigne la dirección IP a partir del intervalo de direcciones del vínculo local automáticamente.
	IPv6	-	-	Permite activar o desactivar el protocolo IPv6.	
	WPS/Botón de comando	-	-	Permite configurar los ajustes de la red inalámbrica mediante el método de pulsación de un solo botón.	
	WPS/Cód PIN	-	-	Permite configurar los ajustes de la red inalámbrica mediante WPS con un PIN.	
	Recuperar WLAN	-	-	Restaure y reinicie su red inalámbrica.	
	Estado WLAN	Estado	-	-	Permite ver el estado actual de la red inalámbrica.
		Señal	-	-	Permite ver la intensidad actual de señal de la red inalámbrica.
SSID		-	-	Permite ver el SSID actual.	
Modo comunic.		-	-	Permite ver el modo de comunicación actual.	
Dirección MAC	-	-	Vea la dirección MAC de su equipo.		

Nivel 3	Nivel 4	Nivel 5	Nivel 6	Descripciones	
Wi-Fi Direct	Manual	-	-	Configure los ajustes de la red Wi-Fi Direct manualmente.	
	Propiet. grupo	-	-	Permite configurar el equipo como el propietario del grupo.	
	Pulsar botón	-	-	Configure los ajustes de la red Wi-Fi Direct mediante el método de pulsación de un solo botón.	
	Código PIN	-	-	Configure los ajustes de la red Wi-Fi Direct mediante WPS con un código PIN.	
	Info. de dispositivo	Nombre dispos.	-	-	Vea el nombre de dispositivo de su equipo.
		SSID	-	-	Vea el SSID del propietario del grupo. Cuando el equipo no está conectado, en la pantalla LCD se muestra No conectado.
		Dirección IP	-	-	Vea la dirección IP actual de su equipo.
	Información de estado	Estado	-	-	Vea el estado actual de la red Wi-Fi Direct.
		Señal	-	-	Vea la intensidad actual de la señal de la red Wi-Fi Direct. Cuando su equipo actúe como propietario del grupo, la pantalla LCD siempre muestra una señal fuerte.
	Activ interfaz	-	-	-	Active o desactive la conexión Wi-Fi Direct.
Ajustes de la conexión web	Ajustes proxy	Conexión proxy	-	Permite cambiar la configuración de la conexión web.	
		Dirección	-		
		Puerto	-		
		Nombre usuario	-		
		Clave	-		
I/F red	-	-	-	Permite seleccionar el tipo de conexión de red.	
IPsec	-	-	-	IPsec es una función de seguridad opcional del protocolo IP que ofrece servicios de autenticación y encriptación. Recomendamos que se ponga en contacto con su administrador de red antes de realizar cambios en esta configuración.	
Restaurar red	-	-	-	Permite restablecer toda la configuración de red a la predeterminada de fábrica.	

[Imp. informes]



[Todos ajustes] > [Imp. informes]

Nivel 3	Descripciones
Configuración de la red	Permite imprimir una lista con la configuración de la red.
Informe WLAN	Imprima los resultados de la conexión LAN inalámbrica.

[Info. equipo]



[Todos ajustes] > [Info. equipo]

Nivel 3	Nivel 4	Descripciones
Núm. de serie	-	Consulte el número de serie de su equipo.
Versión Firmware	Versión Main	Consulte la versión del firmware de su equipo.
Actualización de firmware	-	Actualice su equipo a la última versión del firmware.
Comprobación autom firm	-	Vea la información del firmware en la pantalla Inicio.
Cont. páginas	-	Compruebe el número total de páginas impresas en el equipo.

[Conf.inicial]



[Todos ajustes] > [Conf.inicial]

Nivel 3	Nivel 4	Descripciones
Fecha y hora	Fecha	Agregue la fecha y la hora en la pantalla.
	Hora	
	Luz día auto (Solo disponible en algunos países.)	Configure el equipo para que cambie automáticamente al horario de verano.
	Zona horaria (Solo disponible en algunos países.)	Permite configurar la zona horaria.
Reiniciar	Reinicio de máquina	Restaura todos los ajustes del equipo que ha cambiado, tales como fecha y hora.
	Red	Permite restablecer toda la configuración de red a la predeterminada de fábrica.
	Todos ajustes	Permite restaurar todas las configuraciones del equipo a los valores de fábrica.
Sel. idioma (Solo disponible para determinados países).	-	Permite cambiar el idioma de la pantalla LCD.



Información relacionada

- [Tablas de funciones y configuraciones](#)

Tablas de funciones (2,7 pulg. (67,5 mm) modelos de pantalla táctil)

>>  [Descargar software]

>>  [Mantenimiento]

>>  [Tinta]

>>  Configuración de Wi-Fi

[Descargar software]

Nivel 1	Descripciones
Descargar software	Muestra información sobre cómo descargar e instalar software para dispositivos móviles y computadoras.

[Mantenimiento]

Nivel 2	Nivel 3	Nivel 4	Descripciones
Mantenimiento	Mejorar la calidad de impr.	Comprobar calidad de impr	Compruebe y corrija la calidad de impresión y la alimentación del papel según le indiquen las instrucciones que aparecen en la pantalla LCD.
		Corr la aliment. del papel	
	Limpieza de cabezal de imp.	Solo negro	Permite limpiar el cabezal de impresión según le indiquen las instrucciones que irán apareciendo en la pantalla LCD.
		Color solo	
		Todos	
	Limpiar rodillo rec papel (Solo disponible en algunos países.)	-	Permite limpiar los rodillos según las instrucciones de la pantalla LCD.
	Tinta restante	-	Permite comprobar el volumen de tinta disponible.
	Modelo de cartucho	-	Consulte el número de los cartuchos de tinta.
Opciones impresión	Reducir manchas	Permite reducir las manchas en el papel o los atascos de papel durante la impresión.	
Control de cartucho de tinta	-	Consulte la información del cartucho de tinta.	

[Tinta]

Nivel 2	Nivel 3	Descripciones
Tinta restante	-	Permite comprobar el volumen de tinta disponible.
Modelo de cartucho	-	Consulte el número de los cartuchos de tinta.
Mejorar la calidad de impr.	Comprobar calidad de impr	Compruebe y corrija la calidad de impresión y la alimentación del papel según le indiquen las instrucciones que aparecen en la pantalla LCD.
	Corr la aliment. del papel	
Limpieza de cabezal de imp.	Solo negro	Permite limpiar el cabezal de impresión según le indiquen las instrucciones que irán apareciendo en la pantalla LCD.
	Color solo	
	Todos	
Limpiar rodillo rec papel (Solo disponible en algunos países.)	-	Permite limpiar los rodillos según las instrucciones de la pantalla LCD.

Nivel 2	Nivel 3	Descripciones
Opciones impresión	Reducir manchas	Permite reducir las manchas en el papel o los atascos de papel durante la impresión.
Control de cartucho de tinta	-	Consulte la información del cartucho de tinta.



Configuración de Wi-Fi

Nivel 2	Descripciones
Buscar red Wi-Fi	Configure manualmente los ajustes de su red inalámbrica.
WPS/Botón de comando	Permite configurar los ajustes de la red inalámbrica mediante el método de pulsación de un solo botón.
Recuperar WLAN	Restaura y reinicie su red inalámbrica.



Información relacionada

- [Tablas de funciones y configuraciones](#)

Cambiar la configuración del equipo mediante Administración basada en Web

Administración basada en Web es una utilidad que usa un navegador web estándar para administrar el equipo mediante el protocolo de transferencia de hipertexto (HTTP) o el protocolo de transferencia de hipertexto a través de capa de sockets seguros (HTTPS).

- [¿Qué es Administración basada en Web?](#)
- [Acceder a Administración basada en web](#)
- [Cambia una contraseña de inicio de sesión para Administración basada en Web](#)

¿Qué es Administración basada en Web?

Administración basada en Web es una utilidad que usa un navegador web estándar para administrar el equipo mediante el protocolo de transferencia de hipertexto (HTTP) o el protocolo de transferencia de hipertexto a través de capa de sockets seguros (HTTPS).



- Se recomienda usar la versión más reciente de los siguientes navegadores web:
 - Microsoft Edge, Firefox y Google Chrome™ para Windows
 - Safari, Firefox y Google Chrome™ para Mac
 - Google Chrome™ para Android™
 - Safari y Google Chrome™ para iOS
- Asegúrese de que JavaScript y las cookies siempre estén activados, independientemente del navegador web que utilice.

SP-1 brother

[¿Problemas para iniciar sesión?>>](#)

La contraseña predeterminada del equipo está en la parte trasera, marcada como "Contr". Recomendamos que la cambie de inmediato.

Inicio

Estado

Intervalo de actualización automática

Estado

Estado del dispositivo

Listo

Actualización automática

No
 Sí

Nivel de tinta estimado

Cartucho 

Reserva de tinta interna M C Y BK

Idioma de Web

Español

Ubicación del dispositivo

Contacto :

Ubicación :

La pantalla real puede diferir de la pantalla que se muestra arriba.



Información relacionada

- [Cambiar la configuración del equipo mediante Administración basada en Web](#)

Acceder a Administración basada en web

- Se recomienda usar la versión más reciente de los siguientes navegadores web:
 - Microsoft Edge, Firefox y Google Chrome™ para Windows
 - Safari, Firefox y Google Chrome™ para Mac
 - Google Chrome™ para Android™
 - Safari y Google Chrome™ para iOS
- Asegúrese de que JavaScript y las cookies siempre estén activados, independientemente del navegador web que utilice.
- La contraseña predeterminada para gestionar la configuración de este equipo se encuentra en la parte posterior del equipo y está marcada como "**Pwd**". Recomendamos cambiar de inmediato la contraseña predeterminada para proteger el equipo del acceso no autorizado. También puede consultar la contraseña predeterminada en el informe de configuración de red.
- Si se introduce varias veces una contraseña equivocada, no podrá iniciar sesión durante un tiempo. Se puede cambiar la configuración de bloqueo en Administración basada en Web.
- Se pueden conectar hasta ocho computadoras o dispositivos móviles a Administración basada en Web a la vez. Si conecta un noveno dispositivo, se desconectará el primero.
- Se recomienda utilizar el protocolo de seguridad HTTPS cuando establezca la configuración mediante Administración basada en Web. Si utiliza HTTP al establecer la configuración mediante Administración basada en Web, siga las indicaciones de la pantalla para cambiar a una conexión HTTPS segura.
- Cuando utilice HTTPS para realizar la configuración mediante Administración basada en Web, el navegador mostrará un cuadro de diálogo de advertencia. Para evitar mostrar el cuadro de diálogo de advertencia, puede instalar un certificado autofirmado para utilizar comunicación SSL/TLS. Para obtener información más detallada, consulte *Información relacionada*.

>> [Iniciar desde el navegador web](#)

>> [Iniciar desde Brother Utilities \(Windows\)](#)

Iniciar desde el navegador web

1. Inicie el navegador web.
2. Introduzca "https://dirección IP del equipo" en la barra de direcciones de su navegador (donde "dirección IP del equipo" es la dirección IP del equipo).

Por ejemplo:

https://192.168.1.2



Si está utilizando un sistema de nombres de dominio o ha activado un nombre NetBIOS, puede escribir otro nombre, como "SharedPrinter", en lugar de la dirección IP.

Por ejemplo:



https://SharedPrinter

Si activa un nombre NetBIOS, también puede utilizar el nombre de nodo.

Por ejemplo:

https://brn123456abcdef

El nombre NetBIOS puede encontrarse en el informe de configuración de red.

3. Si se le solicita una contraseña, ingrésela en el campo **Iniciar sesión** y, luego, haga clic en **Iniciar sesión**.
4. Si desea fijar el menú de navegación en el lateral izquierdo de la pantalla, haga clic en  y luego en . Ahora puede cambiar la configuración del equipo.

Iniciar desde Brother Utilities (Windows)

1. Inicie  (**Brother Utilities**) y, a continuación, haga clic en la lista desplegable y seleccione el nombre del modelo (si no está ya seleccionado).
2. Haga clic en **Herramientas** en la barra de navegación izquierda y, a continuación, haga clic en **Configuración del equipo**. Aparecerá Administración basada en Web.

-
3. Si se le solicita una contraseña, ingrésela en el campo **Iniciar sesión** y, luego, haga clic en **Iniciar sesión**.
 4. Si desea fijar el menú de navegación en el lateral izquierdo de la pantalla, haga clic en ☰ y luego en ↗. Ahora puede cambiar la configuración del equipo.



Información relacionada

- [Cambiar la configuración del equipo mediante Administración basada en Web](#)

Temas relacionados:

- [Imprimir el informe de configuración de la red](#)
 - [Crear un certificado autoemitido](#)
 - [Instalar el certificado autofirmado para usuarios de Windows como administradores](#)
-

Cambia una contraseña de inicio de sesión para Administración basada en Web

La contraseña predeterminada para gestionar la configuración de este equipo se encuentra en la parte posterior del equipo y está marcada como "**Pwd**". Se recomienda cambiar la contraseña predeterminada de inmediato para proteger el equipo frente al acceso no autorizado.

1. Inicie el navegador web.
2. Introduzca "https://dirección IP del equipo" en la barra de direcciones de su navegador (donde "dirección IP del equipo" es la dirección IP del equipo).

Por ejemplo:

https://192.168.1.2



Si está utilizando un sistema de nombres de dominio o ha activado un nombre NetBIOS, puede escribir otro nombre, como "SharedPrinter", en lugar de la dirección IP.

Por ejemplo:

https://SharedPrinter

Si activa un nombre NetBIOS, también puede utilizar el nombre de nodo.

Por ejemplo:

https://brn123456abcdef

El nombre NetBIOS puede encontrarse en el informe de configuración de red.

3. Efectúe una de las acciones siguientes:
 - Si ha establecido anteriormente su propia contraseña, introdúzcala y haga clic en **Iniciar sesión**.
 - Si no ha establecido anteriormente su propia contraseña, introduzca la contraseña de inicio de sesión predeterminada y, a continuación, haga clic en **Iniciar sesión**.
4. Vaya al menú de navegación y, a continuación, haga clic en **Administrador > Contraseña inicio sesión**.



Comience desde  si el menú de navegación no se muestra en el lateral izquierdo de la pantalla.

5. Siga las indicaciones **Contraseña inicio sesión** en pantalla e introduzca la contraseña en el campo **Introduzca la nueva contraseña**.
6. Vuelva a escribir la contraseña en el campo **Confirme la nueva contraseña**.
7. Haga clic en **Enviar**.



También puede cambiar la configuración de bloqueo en el menú **Contraseña inicio sesión**.



Información relacionada

- [Cambiar la configuración del equipo mediante Administración basada en Web](#)

Temas relacionados:

- [Acceder a Administración basada en web](#)
-

Apéndice

- [Especificaciones](#)
- [Especificaciones de los suministros](#)
- [Ayuda y atención al cliente de Brother](#)

Especificaciones

- >> [Especificaciones generales](#)
- >> [Especificaciones de soportes de impresión](#)
- >> [Especificaciones de la impresora](#)
- >> [Especificaciones de la interfaz](#)
- >> [Especificaciones de la red](#)
- >> [Especificaciones de requisitos de la computadora](#)

Especificaciones generales

Tipo de impresora		Inyección de tinta
Cabezal de impresión	Negro	Piezoeléctrico con 210 inyectores x 1
	Color	Piezoeléctrico con 210 inyectores x 3
Capacidad de la memoria		128 MB
Pantalla de cristal líquido (LCD) ¹		Pantalla LCD táctil de TFT a color de 2,7 pulg. (67,5 mm)
Fuente de alimentación		CA 220 a 240 V 50/60 Hz
Consumo eléctrico ²		Impresión ³ : Aprox. 12 W Preparado ⁴ : Aprox. 3 W Espera ⁴ : Aprox. 0,9 W Apagado ^{4 5} : Aprox. 0,2 W
Dimensiones		
Peso		7,9 kg
Temperatura	Operativa	10 °C a 35 °C
Humedad	Operativa	De 20 a 80 % (sin condensación)

1 Medida diagonalmente

2 Medido cuando el equipo está conectado a la interfaz USB. El consumo eléctrico varía ligeramente dependiendo del entorno de uso o del desgaste de las piezas.

3 Resolución para impresión a una sola cara: estándar/documento: patrón impreso ISO/IEC 24712.

4 Medido de acuerdo con IEC 62301 Edición 2.0.

5 Aun cuando el equipo esté apagado, se encenderá automáticamente para realizar las tareas periódicas de mantenimiento del cabezal de impresión y, a continuación, se apagará solo.

Especificaciones de soportes de impresión

Entrada de papel	Bandeja de papel	Tipo de papel ¹	Papel de sublimación
		Tamaño del papel	Carta, A4, Legal (Oficio) ³
		Capacidad máxima de papel	Hasta 100 hojas de papel de sublimación Brother (SP01PL)
	Ranura de alimentación manual	Tipo de papel ¹	Papel de sublimación
		Tamaño del papel	Carta, A4, Legal (Oficio) ³
		Capacidad máxima de papel	Hasta 1 hoja
Salida de papel ^{1 2}			Hasta 20 hojas de papel de sublimación Brother (SP01PL) (cara arriba en la bandeja de salida del papel)

- 1 Retire las páginas impresas de la bandeja de salida del papel inmediatamente para evitar que se produzcan borrones de tinta.
- 2 La capacidad real de salida de la bandeja puede variar según las condiciones ambientales.
- 3 Para acceder a información sobre el papel de sublimación Brother, visite la página **Consumibles y accesorios** del modelo en <https://s.brother/cp2ab/>.

Especificaciones de la impresora

Resolución	Hasta 1200 × 2400 ppp
Ancho de impresión ¹	210 mm
Velocidad de impresión	Consulte la página del modelo en la página web local de Brother.

- 1 Al imprimir sobre papel de tamaño Carta.

Especificaciones de la interfaz

USB ^{1 2}	Utilice un cable de interfaz USB 2.0 con una longitud inferior a 2 m.
LAN	Utilice un cable UTP para Ethernet de categoría 5 o superior.
LAN inalámbrica	IEEE 802.11b/g/n (infraestructura) IEEE 802.11g/n (Wi-Fi Direct)

- 1 El equipo dispone de una interfaz USB 2.0 de alta velocidad. El equipo también puede conectarse a una computadora que tenga una interfaz USB 1.1.
- 2 Los puertos USB de otras marcas no son compatibles.

Especificaciones de la red



Puede conectar el equipo a una red para imprimir en red.

Seguridad de red (cableada)	SMTP-AUTH, SSL/TLS (IPPS, HTTPS, SMTP), SNMP v3, 802.1x (EAP-MD5, EAP-FAST, PEAP, EAP-TLS, EAP-TTLS), IPsec	
Seguridad de red (inalámbrica)	SMTP-AUTH, SSL/TLS (IPPS, HTTPS, SMTP), SNMP v3, 802.1x (EAP-FAST, PEAP, EAP-TLS, EAP-TTLS), Ipsec	
Seguridad de la red inalámbrica	SSID (32 caracteres), WEP de 64/128 bits, WPA-PSK (TKIP/AES), WPA2-PSK (TKIP/AES)	
Utilidad de asistencia para configuración inalámbrica	WPS	Sí

Especificaciones de requisitos de la computadora

Sistemas operativos y funciones de software compatibles

Versión de la plataforma informática y del sistema operativo		Interfaz de PC			Procesador	Espacio en el disco duro para la instalación ¹	
		USB ²	LAN cableada	WLAN (Wi-Fi)		Para controladores	Para aplicaciones (incluidos controladores)
Sistema operativo Windows	Windows 10 Home Windows 10 Pro Windows 10 Education Windows 10 Enterprise Windows 11 Home Windows 11 Pro Windows 11 Education Windows 11 Enterprise	Impresión			Procesador de 32 bits (x86) o 64 bits (x64)	300 MB	600 MB
Sistema operativo Mac ³	macOS v11 macOS v12 macOS v13	Impresión			Procesador de 64 bits	N/D	100 MB

1 Se requiere una conexión a Internet para instalar el software.

2 Los puertos USB de otras marcas no son compatibles.

3 Aviso de macOS

Compatible con AirPrint: Para imprimir mediante macOS, se debe usar AirPrint. Los controladores de Mac no están incluidos para este equipo.

Para obtener los controladores más recientes, vaya a la página **Descargas** del modelo en <https://s.brother/ca2ab/>. Todos los nombres de marcas comerciales, marcas y productos son propiedad de sus respectivas compañías.

Información relacionada

- [Apéndice](#)

Especificaciones de los suministros

Tinta de sublimación	El equipo utiliza cartuchos de tinta individuales negro, amarillo, cian y magenta, que están separados del cabezal de impresión.
Vida útil del cartucho de tinta	La primera vez que instale los cartuchos de tinta, el equipo usará una pequeña cantidad extra de tinta para llenar el sistema de tubos de tinta. Se trata de un proceso que se realizará solo una vez y que permitirá realizar impresiones de alta calidad.
Suministros de sustitución	<Negro> SP01BK <Amarillo> SP01Y <Cian> SP01C <Magenta> SP01M

AVISO

- La tinta de sublimación negra puede causar una reacción alérgica.
- Use guantes de protección si existe riesgo de tocar la tinta, por ejemplo, al reemplazar los cartuchos de tinta, despejar atascos de papel o dar mantenimiento de rutina al producto.
- Si la tinta entra en contacto con la piel por accidente, lávese de inmediato con jabón y agua fría. Si la piel se irrita o se presenta una erupción cutánea, busque atención médica de inmediato.

Información relacionada

- [Apéndice](#)

Ayuda y atención al cliente de Brother

Si necesita ayuda a la hora de utilizar su producto Brother, visite <https://s.brother/cp2ab/> para ver las preguntas frecuentes y obtener consejos para la solución de problemas. También puede descargar el software, los controladores y el firmware más recientes para mejorar el rendimiento de su equipo, así como la documentación de usuario para aprender a sacar el máximo partido de su producto Brother.

Puede obtener más información sobre los productos y la asistencia técnica en el sitio web de la oficina local de Brother. Visite global.brother/en/gateway para encontrar los datos de contacto de su oficina local de Brother y para registrar su nuevo producto.



Información relacionada

- [Apéndice](#)
-

brother

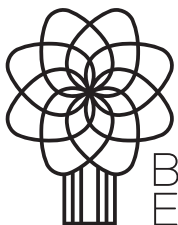

Brother
Earth

www.brotherearth.com

SPA
Version 0