

Bedieningshandleiding

Naai- en borduurmachine

Product Code: 882-W40/W42



Instructievideo's



<https://s.brother/cvdae/>

Lees dit document voordat u de machine gebruikt.

Houd dit document bij de hand, zodat u het kunt raadplegen.

De nieuwste handleidingen zijn beschikbaar op de Brother support website (<https://s.brother/cpdae/>).

INLEIDING

Hartelijk dank voor de aanschaf van deze machine. Alvorens de machine te gebruiken dient u zorgvuldig de "BELANGRIJKE VEILIGHEIDSINSTRUCTIES" te lezen. Vervolgens bestudeert u deze handleiding zodat u de diverse functies goed gebruikt. Nadat u de handleiding hebt gelezen, bewaart u deze op een handige plek. Dan kunt u de handleiding zo nodig raadplegen.

BELANGRIJKE VEILIGHEIDSINSTRUCTIES

Lees eerst deze veiligheidsinstructies alvorens de machine in gebruik te nemen.

GEVAAR

- Verminder de kans op elektrische schok

- 1** Neem altijd de stekker uit het wandstopcontact: direct na gebruik; voordat u de machine reinigt; wanneer u onderhoud pleegt aan de machine; of wanneer u de machine onbeheerd achterlaat.

WAARSCHUWING

- Verklein de kans op brandwonden, brand, elektrische schok of letsel.

- 2** Neem altijd de stekker van de machine uit het stopcontact wanneer u servicehandelingen verricht die u als gebruiker volgens de gebruiksaanwijzing moet uitvoeren.

- Voordat u de stekker uit het stopcontact haalt, zet u de machine eerst op "O" (uit). Vervolgens pakt u de stekker beet en trekt u deze uit het stopcontact. Trek niet aan het snoer.
- Sluit de machine rechtstreeks op een stopcontact aan. Gebruik geen verlengsnoeren.
- Haal altijd de stekker van de machine uit het stopcontact bij een stroomstoring.

- 3** Gevaren in verband met elektriciteit:

- Sluit de machine aan op een stopcontact met wisselstroom binnen het bereik dat wordt aangegeven op de kenplaat. Sluit de machine niet aan op een stopcontact met gelijkstroom of omvormer. Als u niet zeker weet welke stroomvoorziening u hebt, neem dan contact op met een gekwalificeerd elektricien.
- Deze machine is alleen goedgekeurd voor gebruik in het land van aanschaf.

- 4** Brandgevaar:

Gebruik geen ontvlambare stoffen, spuitbussen of organische oplosmiddelen/vloeistoffen met alcohol of ammoniak om het product van binnen of van buiten te reinigen. Hierdoor bestaat er namelijk kans op brand.

- 5** Gebruik de machine nooit als het snoer of de stekker beschadigd is, de machine niet goed werkt, er op is gestaan, deze gevallen of beschadigd is of als de machine of de accessoires met water in contact zijn gekomen. Raadpleeg de dichtstbijzijnde erkende Brother-dealer voor onderzoek, reparatie en elektrische of mechanische aanpassingen.

- Wanneer u iets ongebruikelijks opmerkt terwijl de machine al dan niet wordt gebruikt - zoals een ongebruikelijke geur, hitte, verkleuring of vervorming - stop het gebruik dan onmiddellijk en haal de stekker uit het stopcontact.
- Wanneer u de machine vervoert, draagt u deze aan het handvat. Wanneer u de machine optilt aan een ander onderdeel dan het handvat, kan de machine beschadigen of vallen. Dit kan letsel veroorzaken.
- Wanneer u de machine optilt, maak dan geen plotselinge onvoorzichtige bewegingen. Daardoor kunt u letsel oplopen.

- 6** Houd altijd uw werkvlak vrij:

- Niet installeren of gebruiken op plekken waar explosief of elektrisch geleidend stof ontstaat.
- Gebruik de machine nooit wanneer de ventilatieopeningen zijn geblokkeerd. Houd de ventilatieopeningen van de machine en het voetpedaal vrij van stof, pluisjes en restjes stof.
- Plaats geen voorwerpen op het voetpedaal.
- Zorg dat er nooit iets in een opening valt en steek geen voorwerpen in een opening.
- Gebruik de machine niet wanneer spuitbussen worden gebruikt of zuurstof wordt toegediend.
- Gebruik de machine niet in de buurt van een warmtebron, zoals fornuis of strijkbout. Anders kan de machine, het netsnoer, het kledingstuk dat u naait ontvlammen. Dit kan leiden tot brand of een elektrische schok.
- Plaats deze machine niet op een wankel of scheef oppervlak. Dan kan de machine vallen, en dit kan letsel veroorzaken.

7 Wees vooral voorzichtig tijdens het naaien:

- Let altijd goed op de naald. Gebruik geen verbogen of beschadigde naalden.
- Blijf met uw vingers uit de buurt van alle bewegende onderdelen. Let vooral op bij de naald van de machine.
- Zet de machine op de stand "O" (uit) wanneer u iets aanpast in de buurt van de naald.
- Gebruik nooit een beschadigde of onjuiste steekplaat. Daardoor kan de naald breken.
- Duw of trek niet aan de stof tijdens het naaien. Volg zorgvuldig de aanwijzingen op wanneer u uit de vrije hand naait, zodat u de naald niet buigt waardoor hij kan breken.

8 Deze machine is geen speelgoed:

- Let goed op wanneer kinderen in de buurt zijn terwijl u de machine gebruikt.
- Dit product bevat kleine onderdelen. Houd het product buiten het bereik van kinderen om te voorkomen dat ze de kleine onderdelen per ongeluk kunnen inslikken.
- Houd de plastic zak waarin de machine is geleverd buiten bereik van kinderen of gooi de zak weg. Laat nooit kinderen met de zak spelen, om verstikking te voorkomen.
- Gebruik het tornmesje uitsluitend volgens de aanwijzingen.
- Gebruik de machine niet buiten.

9 Voor een langere levensduur:

- Gebruik of bewaar de machine niet op een plaats met direct zonlicht of een hoge vochtigheidsgraad. Gebruik of plaats de machine niet vlakbij de verwarming, een strijkijzer, halogeenlamp of andere warme voorwerpen.
- Gebruik geen reinigingsmiddelen of organische oplosmiddelen, zoals thinner, wasbenzine of alcohol, om de machine te reinigen. Bij gebruik hiervan kan de afwerkingslaag gaan schilferen of bekrast raken.
- Raadpleeg altijd de Bedieningshandleiding als u elementen, de persvoeten, de naald of andere onderdelen vervangt of installeert, zodat het op een correcte manier wordt uitgevoerd.

10 Voor reparatie of bijstelling:

- Als de verlichtingsunit beschadigd is, moet deze worden vervangen door een erkende Brother-dealer.

- Indien de machine een defect vertoont of moet worden bijgesteld, kijk dan eerst aan de hand van het overzicht voor probleemoplossing achter in deze Bedieningshandleiding of u de machine zelf kunt controleren of bijstellen. Als u het probleem daarmee niet kunt oplossen, raadpleeg dan uw plaatselijke erkende Brother-dealer.

Gebruik deze machine alleen voor de bestemde doeleinden, zoals beschreven in deze handleiding.

Gebruik alleen door de fabrikant aanbevolen accessoires zoals beschreven in deze handleiding.

De inhoud van deze handleiding en de specificaties van dit product kunnen zonder voorafgaande kennisgeving worden gewijzigd.

**BEWAAR DEZE
INSTRUCTIES
Deze machine is bedoeld
voor huishoudelijk
gebruik.**

VOOR GEBRUIKERS BUITEN EUROPA:

Dit apparaat is niet bedoeld voor gebruik door personen (kinderen inbegrepen) met beperkte lichamelijke, zintuiglijke of geestelijk vermogens, tenzij onder toezicht of met instructies over het gebruik van het apparaat door degene die verantwoordelijk is voor hun veiligheid. Let goed op dat kinderen niet met het apparaat spelen.

VOOR GEBRUIKERS BINNEN EUROPA:

Dit apparaat kan gebruikt worden door kinderen vanaf 8 jaar en personen met verminderde fysieke, zintuiglijke of mentale capaciteiten of gebrek aan ervaring en kennis als zij toezicht of instructies krijgen omtrent het veilige gebruik van het apparaat en als zij de mogelijke gevaren begrijpen. Kinderen mogen niet met het apparaat spelen. Reiniging en onderhoud mag niet zonder toezicht uitgevoerd worden door kinderen.

ALLEEN VOOR GEBRUIKERS IN GROOT-BRITTANNIË, IERLAND, MALTA EN CYPRUS

BELANGRIJK

- Wanneer u de stekkerstop vervangt, moet u een door ASTA voor BS 1362 goedgekeurde stop gebruiken, met het -merk, met de sterkte die op de stekker is aangegeven.
- Plaats altijd de afdekking van de zekering terug. Gebruik nooit stekkers waarvan de zekering niet is afgedekt.
- Als uw wandstopcontact niet geschikt is voor de stekker die bij deze apparatuur wordt geleverd, neem dan contact op met uw erkende Brother-dealer om het juiste snoer te verkrijgen.

Conformiteitsverklaring (alleen Europa en Turkije)

Wij, Brother Industries, Ltd. 15-1 Naeshiro-cho, Mizuho-ku, Nagoya 467-8561 Japan, verklaren dat dit product voldoet aan de essentiële vereisten van alle relevante richtlijnen en verordeningen die in de Europese Gemeenschap van toepassing zijn.

De conformiteitsverklaring kan worden gedownload vanaf de Brother support website.

Ga naar support.brother.com

**Conformiteitsverklaring
voor richtlijn 2014/53/EU
betreffende
radioapparatuur (alleen
Europa en Turkije) (van
toepassing op modellen
met radio-interfaces)**

Wij, Brother Industries, Ltd. 15-1, Naeshiro-cho, Mizuho-ku, Nagoya 467-8561 Japan verklaren dat deze producten voldoen aan de bepalingen van richtlijn 2014/53/EU voor radioapparatuur.

De conformiteitsverklaring kan worden gedownload vanaf de Brother support website.

Ga naar support.brother.com

**WLAN Draadloze
verbinding (alleen
modellen met WLAN
Draadloze
verbindingfunctie)**

Deze machine ondersteunt een draadloze interface.

Frequentieband(en): 2400-2483,5 MHz

Maximumradiofrequentiestroom verzonden in de frequentieband(en): minder dan 20 dBm (e.i.r.p)

Kennisgevingen over laser (voor Europese landen)

EN 60825-1:2014+A11:2021- en EN 50689:2021-specificaties

Deze machine is een Klasse 1-laserproduct voor consumenten onder de EN 60825-1:2014+A11:2021- en EN 50689:2021- specificaties.

Deze laser geeft de naaldpositie aan.



Voor alle landen behoudens de VS

Het vermogen van de onzichtbare laserstraal die de in deze steekregulator geïnstalleerde lasereenheid uitzendt, is begrensd tot een veilig niveau.

De steekregulator bevat een lasermodule met de volgende specificaties: 0,6-milliwatt, 840-860 nanometer golflengte, 1,5 mrad divergentiehoek, 26 μ s pulsduur, 10 kHz pulsrequentie.

Er kan echter oogschade optreden als gevolg van demontage of aanpassing van deze steekregulator.

Er zijn veiligheidsvoorzorgsmaatregelen ontwikkeld om te voorkomen dat de gebruiker wordt blootgesteld aan de laserstraal.

⚠ VOORZICHTIG

- Deze machine heeft een lasermodule in de steekregulator. De steekregulator mag onder geen beding worden geopend.
- Wanneer u instellingen en aanpassingen en procedures anders toepast dan aangegeven in deze handleiding wordt u mogelijk blootgesteld aan gevaarlijke straling.

Onwettig gebruik van scanapparatuur (overige landen met uitzondering van de Verenigde Staten/ Canada)

Het maken van reproducties van bepaalde voorwerpen of documenten met de bedoeling fraude te plegen is een misdrijf. Hieronder volgt een niet-complete lijst van documenten waarvan het maken van kopieën mogelijk onwettig is. We raden u aan uw juridisch adviseur en/of de betreffende wettelijke autoriteiten te raadplegen als u twijfelt over een bepaald voorwerp of document:

- Valuta
- Obligaties of andere schuldcertificaten
- Depositobewijzen
- Dienst- of oproepingspapieren voor strijdkrachten
- Paspoorten
- Postzegels (gestempeld of ongestempeld)
- Immigratiepapieren
- Bijstandsdocumenten
- Cheques of wissels uitgegeven door overheidsinstanties
- Identificatiebadges of insignes

Werken waarop auteursrecht rust kunnen niet wettig worden gekopieerd, met uitzondering van "fair dealing" met betrekking tot gedeelten van een auteursrechtelijk werk. Meerdere kopieën zouden duiden op onjuist gebruik. Kunstwerken moeten gelijk worden gesteld aan werken met auteursrecht.

WAARSCHUWINGSSIGNAAL

■ Extra garenklos standaard

Het waarschuwingsetiket bevindt zich aan de onderkant.

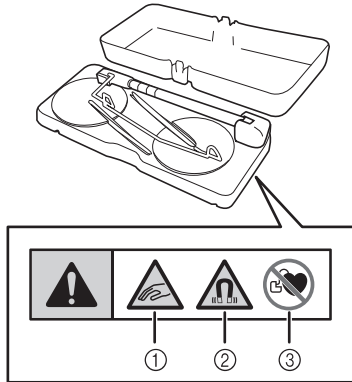

Dit product bevat magneten.

- ① Zorg ervoor dat uw vingers of andere voorwerpen niet beklemd raken tussen de extra garenklos standaard en het bovendeksel van de machine.
- ② Houd magneten uit de buurt van precisie-elektronica, computerschijven, creditcards met magneetstrip, enz.
- ③ Gebruik de extra garenklos standaard niet indien u een pacemaker heeft.

■ Steekregulator

Het volgende waarschuwingsteken heeft betrekking op de steekregulator.

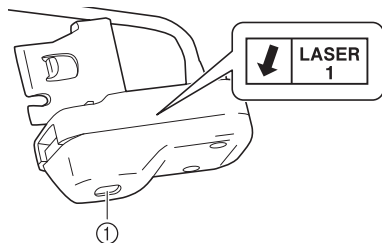

- ① Laseruitzendend venster

⚠ VOORZICHTIG

- Een onzichtbare laser wordt uitgezonden door het venster dat wordt aangegeven door de pijl. Hoewel dit product voldoet aan de Klasse 1 laserproductvoorschriften ter waarborging van de veiligheid, mag u niet in het laseruitzendende venster kijken omdat dit schadelijk kan zijn voor uw ogen.

HANDELSMERKEN

WPA™, WPA2™ en WPA3™ zijn handelsmerken van de Wi-Fi Alliance®. QR-code is een geregistreerd handelsmerk van DENSO WAVE INCORPORATED.

Alle handelsmerken en productnamen van bedrijven die op producten van Brother, gerelateerde documenten en alle andere materialen vermeld staan, zijn handelsmerken of gedeponeerde handelsmerken van de respectievelijke bedrijven.

VOORZORGSMATREGEL VOOR DRAADLOZE VERBINDING

Zorg voor een router of firewall wanneer u uw machine aansluit op internet om uw machine te beschermen tegen ongeoorloofde toegang via internet.

Bijzondere functies

Steekregulator

Met de steekregulator kunt u quilten uit de vrije hand en lange rijgsteken naaien, met een instelbare steeklengte. (pagina 114)

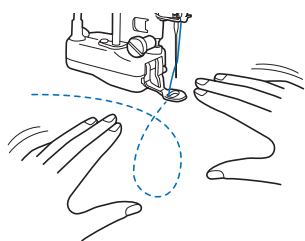

Picture Play borduurfunctie

Een foto kan worden geconverteerd naar borduurgegevens. (pagina 177)



Het op stof geprojecteerde borduurpatroon bewerken

U kunt het borduurpatroon op de stof projecteren en vervolgens bewerken. (pagina 154)

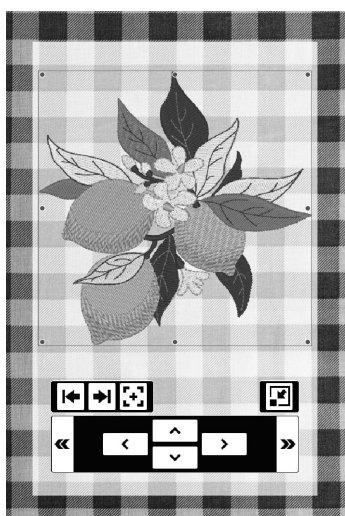

Geleidelijnen met de projector projecteren

Met de geleidelijnfuncties kunt u op een eenvoudige manier mooie rechte naden en steeklijnen naaien volgens de lijnen en markeringen die geprojecteerd worden op de stof. (pagina 65)

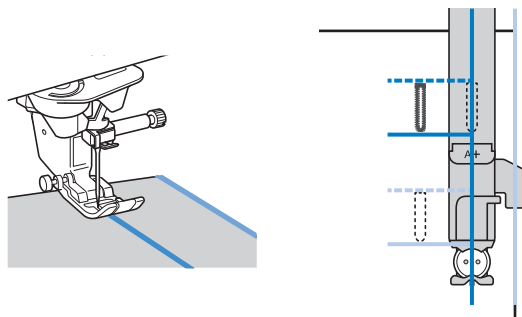

Instructievideo's

De instructievideo's zijn online beschikbaar en kunnen op elke smartphone/tablet of de computer worden bekeken.



<https://s.brother/cvdae/>

U kunt ze ook bekijken via de QR-code die op het scherm wordt weergegeven. (pagina 29)

Borduurramen en verlengtafel

Borduorraam (465 mm × 297 mm) kan worden gebruikt. (pagina 128)

Als u de verlengtafel gebruikt om het borduurraam en de stof te ondersteunen, zal het borduurresultaat optimaal zijn. (pagina 126)

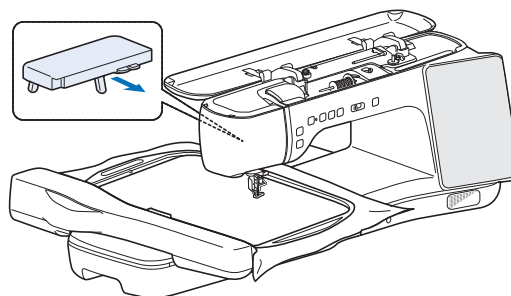

Overige functies

- Borduurpatronen filteren (pagina 135)
- Spraakhulp (pagina 28)

INHOUDSOPGAVE

Hoofdstuk 1 Voorbereidingen 13

Namen van machineonderdelen	13
Bijgeleverde accessoires	14
Gebruik van de accessoirebox	14
Gebruik van de accessoires opbergtafel	15
Gebruik van de multifunctionele schroevendraaier	15
Gebruik van de stylus met dubbele functie	15
De machine aan/uitzetten	16
Display	17
Knopinfo	17
Een USB-muis (verkrijgbaar bij andere verkooppunten) gebruiken	17
Startscherm	18
Naaifuncties (beeldscherm)	19
Instellingenschermb	22
Helpscherm van de machine	29
Functies voor draadloze netwerkverbinding	31
Beschikbare functies	31
Verbinding met draadloos netwerk instellen	32
Naald en draad voorbereiden	34
Stof/draad/naald-combinaties	34
De kloshouder en het klosnetje gebruiken	35
De naald verwisselen	36
Spoel opwinden/installeren	37
Spoel opwinden	37
Spoel plaatsen	40
Onderdraad naar boven halen	41
Bovendraad inrijgen	42
Bovendraad inrijgen	42
Gebruik van de extra garenklos standaard	45
Persvoet verwisselen	48
Persvoet verwisselen	48
Persvoet bevestigen met de bijgeleverde adapter	48
Compacte gemotoriseerde boventransportvoet gebruiken	49

Hoofdstuk 2 Basisfuncties Naaien 51

Naaien	51
Steektypen	51
Standaardnaaiwerkzaamheden	51
Vernieuwd multifunctioneel voetpedaal gebruiken	53
Achteruit/verstevigingssteken naaien	55
Automatisch achteruit/verstevigingssteken naaien	56
Automatisch draadknippen	58
Automatisch omhoog brengen/omlaag brengen van de naaivoet Functie	58
De functie Persvoet automatisch omhoogzetten	59
Terugkeren naar het begin van het steekpatroon	59
Lettersteken en decoratieve steken bewerken	59
Steekinstellingen	61
Steekbreedte/steeklengte/"L/R-versc." instellen	61
Draadspanning instellen	62
De naaisteekinstellingen opslaan	63
Gebruik van de geheugenfunctie (naaien)	64
Lettersteken en decoratieve steken opslaan	64
Steekpatronen ophalen	64
Geleidelijnen op de stof projecteren	65
Geleidelijnen instellen	65
Delen aan elkaar naaien met gebruik van de geleidelijnen	67
Knoopsgatgeleidelijnen	68
De projector gebruiken met de stylus met dubbele functie	70
De projector bedienen met de stylus met dubbele functie	70

Steekpatroon met de projector projecteren/bewerken	70
Handige functies	72
Functie "draaipositie"	72
Gebruik van de kniehevel	72
Automatisch stofsensor systeem (Automatische persvoetdruk)	73
De steekbreedte wijzigen tijdens het naaien	73
Naaldpositie controleren op het scherm	74
Naaldstand - steek plaatsen	75
Het naaieindpunt aangeven	75
Nuttige naaitips	78
Naaitips	78
Diverse stoffen naaien	78
Lettersteken en decoratieve steken naaien	80

Hoofdstuk 3 Diverse steken 81

Naaisteken	81
Rechte steken	81
Zigzagsteken	83
Afwerking	84
Blindzoomsteken	85
Knoopsgaten in één stap	87
Knoopsgaten in vier stappen	91
Knopen aanzetten	92
Trenzen	93
Stoppen	93
Oogje	94
Rijgsteken	95
Rits inzetten	95
Steek tapering functie	98
Couching	101
Steken in verschillende richtingen	103
Trapgewijze patronen maken	104
Aanpassingen	105
Naaien met een tweelingnaald	106
Naaitechniek	107
Quilten	110
Aan elkaar zetten	110
Quilten met de compacte gemotoriseerde boventransportvoet	111
Fantasiequilten (vrij quilten)	111
Quilten uit de vrije hand/rijgen met de steekregulator	114
Quiltsteken met handgemaakt uiterlijk	119
MY CUSTOM STITCH	120
Steek ontwerpen	120
Steekgegevens opgeven	121
Gebruik van de geheugenfunctie (MY CUSTOM STITCH)	123

Hoofdstuk 4 Borduurbeginselen 125

Borduurbereidingen	125
Borduren stap voor stap	125
Borduurvoet "W" bevestigen	125
Borduureenheid bevestigen	126
Stof in het borduurraam plaatsen	127
Borduurraam bevestigen	131
Optimale borduurresultaten	132
Patronen borduren	134
Categorieën borduurpatronen	134
Borduurpatronen selecteren	134
Borduurpatronen filteren	135
Kader- en omrandingspatronen selecteren	136
Patronen voor knoopsgaten/oogjes selecteren	136
Letterpatronen selecteren	137
Patroonpositie controleren	139
Patronen borduren	140
Functies van de toetsen (borduren)	142
Borduurbewerkingsscherm	142

Letterpatroon bewerkingsscherm	144
Borduurscherm	145
Patronen bewerken	146
Grootte het borduurpatroon wijzigen	146
Borduurpatronen combineren	147
Meerdere patronen tegelijkertijd selecteren	148
Meerdere geselecteerde patronen groeperen	149
Borduurpatronen uitlijnen	149
Herhaalpatronen ontwerpen	150
Herhalende borduurpatronen aansluiten	152
Voorbeeld van het patroon bekijken	153
Het op stof geprojecteerde borduurpatroon controleren/bewerken	154
Borduurpatroon met de projector controleren	154
De stylus met dubbele functie gebruiken om het op stof geprojecteerde borduurpatroon te bewerken (projectorbewerking met stylus)	155
Borduurpositie uitlijnen	157
De stof op het scherm weergeven	157
De borduurpositiestickers gebruiken	159
Patroon en naald in de juiste positie zetten	160
Het cameravenster gebruiken	161
Aanpassingen tijdens het borduren	162
Als de spoel bijna leeg is	162
Als de draad afbreekt tijdens het borduren	163
Als het moeilijk is om de naald in te rijgen of het borduurraam te verwijderen	164
Borduren hervatten nadat de machine is uitgezet	164
Draadspanning aanpassen	165
De spanning van de bovendraad aanpassen	165
Ander spelhuis aanpassen (geen kleur op afstelschroef)	166
Gebruik van de geheugenfunctie (borduren)	167
Borduurpatronen opslaan	167
Borduurpatronen ophalen	168
Hoofdstuk 5 Borduren met meer ervaring	169
Kleuren bewerken	169
Garenkleur wijzigen	169
Nieuwe kleurthema's zoeken met de functie Color Shuffling (Kleurnuances)	169
Sorteren van garenkleuren	170
Ononderbroken borduren (met één kleur)	171
Diverse borduurfuncties	171
Niet-bordureninstelling	171
Borduurvolgorde van gecombineerde patronen wijzigen	172
Rijgsteken voor borduren	173
Verbonden letters borduren	174
Functie Print en Borduur	175
Picture Play borduurfunctie	177
Geïmporteerde afbeelding aanpassen	177
De conversiemethode selecteren	181
Garenkleuren en dichtheid selecteren	183
Applicatie en couching	184
Een applicatie maken	184
Applicatiepatronen borduren	187
Applicatie maken met een kaderpatroon	189
Couching-patronen borduren	191
Quilt borduren en meanderen	194
Meanderen rondom een ontwerp	194
Quiltpatroon borduren over de gehele stof (quiltrandfunctie Edge-to-Edge)	195
Quiltrandpatronen borduren (automatische splitsing van quiltrand)	201
Quiltrandpatronen borduren (semi-automatische splitsing van quiltrand)	203
Zeshoekige quiltrand	208

Patronen verbinden met gebruik van de camera	212
Gesplitste borduurpatronen borduren	212
Patroonranden uitlijnen	217
Een mobiele app gebruiken	225
App My Stitch Monitor	225
Artspira App	225
App My Design Snap	225
Hoofdstuk 6 Mijn Design Center	227
Informatie over Mijn Design Center	227
Voorafgaand aan het ontwerpen van borduurpatronen	227
Een ontwerp voor stippling/meandersteken maken volgens de basisprocedure	227
Functies van de toetsen (Mijn Design Center)	230
Patroonontwerpscherm	230
Gebruik van de stempeltoets	231
Lijnen tekenen	232
Vrij tekenen	232
Lijntype, steektype en lijnkleur instellen	233
Penseeltypen, vulsteektypen en vulkleuren instellen	234
Gebruik van de selectietoets	235
Gebruik van de Uitwis-toets	235
Gebruik van de groottoets	236
Gegevens voor motiefsteekpatroon of decoratieve vulpatronen importeren	236
Steekinstellingscherm	238
Individuele steekinstellingen opgeven	238
Lijn- en gebiedsinstellingen	239
Algemene steekinstellingen opgeven	241
Patroon ontwerpen met gebruik van gescande afbeeldingen of beeldgegevensbestanden	241
Gebruik van het scanraam	241
Achtergrondafbeelding scannen	243
Achtergrondafbeelding importeren	244
Patroon maken met lijnconversie	245
Patroon maken met illustratieconversie	247
Divers borduurwerk met Mijn Design Center	249
Decoratieve steken rond een patroon	249
Borduren met vulling tussen twee lagen stof	251
Decoratieve steken rond couching-patronen	252
Hoofdstuk 7 Onderhoud en probleemoplossing	255
Verzorging en onderhoud	255
Beperkingen op smeren	255
Voorzorgsmaatregelen bij het opbergen van de machine	255
Reinigen	255
Naald kalibreren voor camera/projector	257
Terugzetten naar fabrieksinstellingen (bij verkoop of uitlenen)	258
Het machinenummer/serienummer controleren	258
Software van uw machine updaten	258
Update procedure met een USB-medium	258
Update procedure met een WLAN Draadloze verbinding	259
Probleemoplossing	260
Bovendraad is te strak	260
Draad verstrikt aan achterkant van stof	261
Onjuiste draadspanning	261
De stof zit vast in de machine en kan niet worden verwijderd	262
Als de draad verstrikt is geraakt onder de spoelwinderbasis	263
Lijst symptomen	264



Foutmeldingen	269
Hoofdstuk 8 Bijlage	271
Specificaties	271
Stekentabel	273
INDEX	280

Hoofdstuk 1 Vorbereidingen

Opmerking

- Installeer de nieuwste software. Zie "Software van uw machine updaten" op pagina 258.

Namen van machineonderdelen

Vooraanzicht

BELANGRIJK

- Plaats geen voorwerpen van meer dan 1 kg op het bovendecksel, omdat het deksel dan beschadigd kan raken.
- Raak de camera en projector niet aan. Anders is de weergave niet correct.

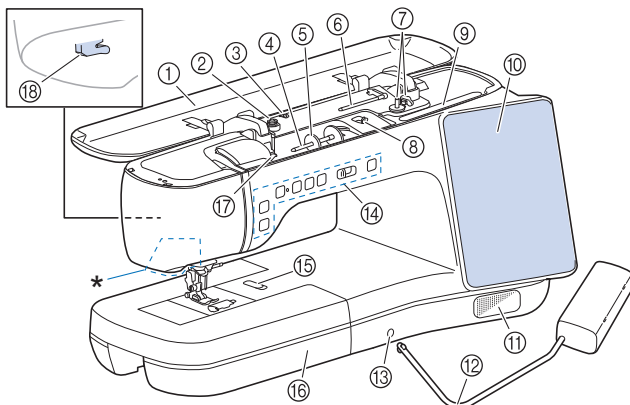

* Camera en projector (ingebouwd)

- 1 Bovendecksel
- 2 Voorspanning voor spoelen (pagina 37)
- 3 Draadgeleider voor het opwinden van de spoel (pagina 37)
- 4 Klospen (pagina 42)
- 5 Kloshouder (pagina 42)
- 6 Extra klospen (pagina 37, pagina 106)
- 7 Spoelwinder (pagina 37)
- 8 Regelaar voor spoelwindhoeveelheid (pagina 37)
- 9 Lade voor stylus met dubbele functie (pagina 15)
- 10 LCD (liquid crystal display) (pagina 17)
- 11 Luidspreker
- 12 Kniehevel (pagina 72)
- 13 Opening voor kniehevel (pagina 72)
- 14 Bedieningstoetsen en schuifknop voor snelheidsregeling (pagina 14)
- 15 Steekplaatontgrendeling (pagina 255)
- 16 Accessoirestafel met accessoireruimte (pagina 15)
- 17 Draadgeleiderplaatje (pagina 42)
- 18 Draadafsnijder (pagina 42)

Rechterkant/Achteraanzicht

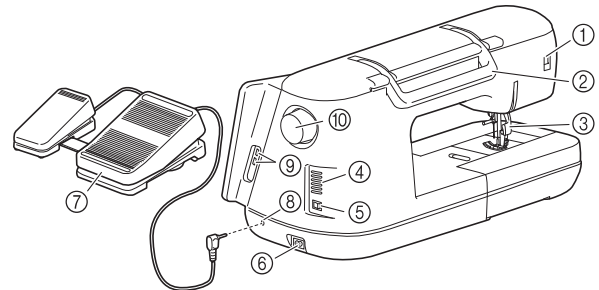

- 1 Aansluiting voor persvoet (pagina 49)
- 2 Handvat
Draag de machine aan het handvat om hem te vervoeren.
- 3 Persvoethendel
Zet de persvoethendel omhoog en omlaag om de persvoet omhoog en omlaag te zetten. U kunt de persvoethendel niet gebruiken als u de persvoet omhoog hebt gezet met  (persvoettoets).
- 4 Ventilatieopening
Door de ventilatieopening kan de lucht rond de motor circuleren. Bedek de ventilatieopening niet wanneer u de machine gebruikt.
- 5 Hoofdschakelaar (pagina 16)
- 6 Aansluitpunt voor stroomstekker (pagina 16)
- 7 Vernieuwd multifunctioneel voetpedaal (pagina 53)
- 8 Aansluiting voetpedaal (pagina 53)
- 9 USB-poorten (pagina 17, pagina 64)
- 10 Handwiel
Draai het handwiel naar u toe (tegen de klok in) om de naald omhoog en omlaag te zetten.

Naald en persvoetgedeelte

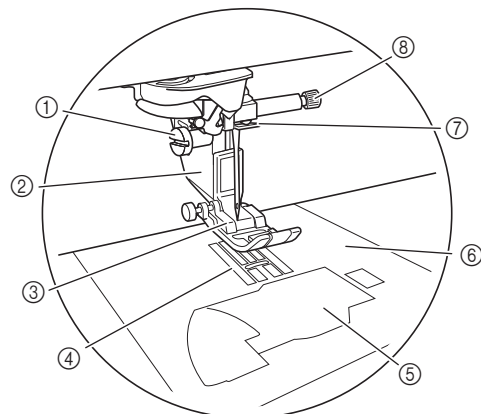

- 1 Persvoethouderschroef (pagina 48)
- 2 Persvoethouder (pagina 48)
- 3 Persvoet
De persvoet drukt gelijkmatig op de stof tijdens het naaien. Bevestig de geschikte persvoet voor de steek die u hebt geselecteerd.
- 4 Transporteur
De transporteur voert de stof door in de naairichting.
- 5 Spoelhuisdeksel (pagina 40, pagina 83)
- 6 Steekplaat (pagina 82, pagina 255)
- 7 Draadgeleider op de naaldstang (pagina 42)
- 8 Naaldklemschroef (pagina 36)

■ Borduureenheid

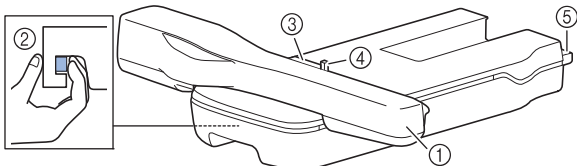

- ① Borduurarm (pagina 126)
- ② Ontgrendelingshendel (pagina 127)
- ③ Borduurraamhouder (pagina 131)
- ④ Borduurraam bevestigingshendel (pagina 131)
- ⑤ Aansluiting van de borduureenheid (pagina 126)

■ Bedieningstoetsen

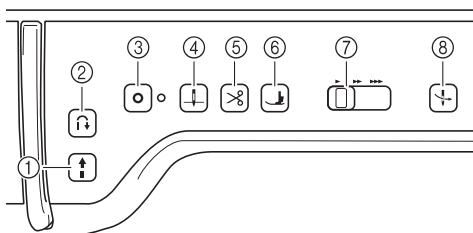

① “Start/Stop”-toets

Druk op deze toets om te beginnen of te stoppen met naaien. De toets verandert van kleur afhankelijk van de bedieningsstand van de naaimachine.

- Groen: De machine is klaar om te naaien of bezig met naaien.
- Rood: De machine is niet klaar.

② Achteruitsteektoets

Druk op deze toets om achteruit- of verstevigingssteken te kunnen naaien, afhankelijk van het geselecteerde steekpatroon. (pagina 56)

③ Verstevigingssteektoets

Druk op deze toets om één enkele steek meerdere malen te naaien en vervolgens af te hechten.

Voor lettersteken en decoratieve steken drukt u op deze toets om met een volledig afgemaakte steek te eindigen, in plaats van een half afgemaakte steek. (pagina 55)

Wanneer u in de borduurstand de onderdraad wilt verwisselen, gebruikt u deze toets om verstevigingssteken te naaien, voordat u de draad afknipt. (pagina 162)

④ Naaldstandtoets

Druk op deze toets om de naald omhoog of omlaag te zetten. Met deze toets kunt u de naald omlaag- en omhoogzetten om een enkele steek te naaien.

⑤ Draadafknijptoets

Druk na het naaien op deze toets om de overtollige draad automatisch af te knippen.

⑥ Persvoettoets

Druk op deze toets om de persvoet omlaag te zetten en druk uit te oefenen op de stof. Druk opnieuw op deze toets om de persvoet omhoog te zetten.

⑦ Schuifknop voor snelheidsregeling

Met deze schuifknop stelt u de naaisnelheid in. Schuif de schuifknop naar links om op lagere snelheid te naaien. Schuif de schuifknop naar rechts om op hogere snelheid te naaien.

⑧ Toets “Automatisch draadinrijgen”

Druk op deze toets om de naald automatisch in te rijgen.

Bijgeleverde accessoires

Raadpleeg het extra blad “Bijgeleverde accessoires” voor de bijgeleverde accessoires van uw machine.

Gebruik van de accessoirebox

Schuif de grendels op de voorzijde van de accessoirebox naar buiten om deze te openen.

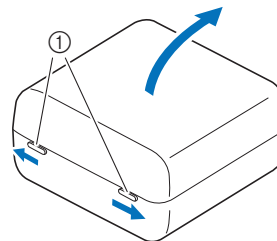

- ① Grendels

Memo

- Door spoelclipjes te plaatsen op spoelen voorkomt u dat de draad van de spoel afwikkelt.
- U kunt spoelclipjes opbergen in het deksel van de accessoirebox.

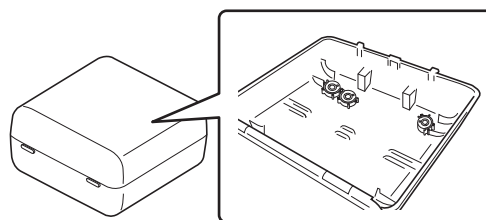
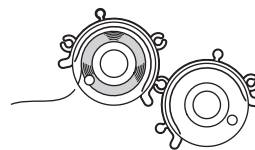

Gebruik van de accessoires opbergtafel

Trek de bovenkant van de accessoires opbergtafel naar u toe om de accessoireruimte te openen.

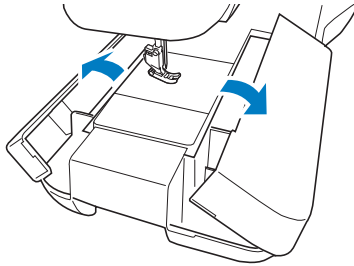

Memo

- In de bijgeleverde accessoirebox bevinden zich drie laden om persvoeten op te bergen. Een opberglade voor naaivoeten kan worden opgeborgen in het accessoirevak van de accessoires opbergtafel.

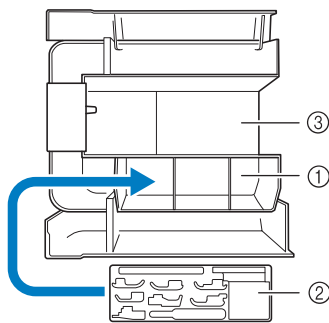

- Opberg ruimte voor naaivoeten van de accessoires opbergtafel
- Opberg ruimte voor persvoeten
- Opberg ruimte voor steekplaat

Gebruik van de multifunctionele schroevendraaier

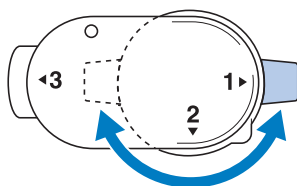

Stand "1"	U kunt de persvoethouder of naaldklemmschroef installeren/verwijderen. (pagina 36, pagina 48)
Stand "3"	U kunt de afstelschroef van het borduurraam vast-/losdraaien. (pagina 130)

Gebruik van de stylus met dubbele functie

De meegeleverde stylus met dubbele functie kan aan beide zijden worden gebruikt. Gebruik het doorzichtige schijfje voor de bediening van het scherm en het licht voor de bediening van de projector. (pagina 70)

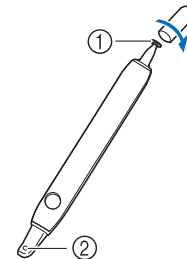

- Doorzichtig schijfje voor schermbediening
- Licht voor bediening van de projector

BELANGRIJK

- Gebruik voor het LCD-scherm het doorzichtige schijfje op de stylus met dubbele functie. Als u een ander deel gebruikt voor het LCD-scherm, kunnen er krassen ontstaan.
- Trek niet aan het doorzichtige schijfje om beschadiging te voorkomen.

Op het scherm drukken

Gebruik voor het LCD-scherm het doorzichtige schijfje op de stylus met dubbele functie.

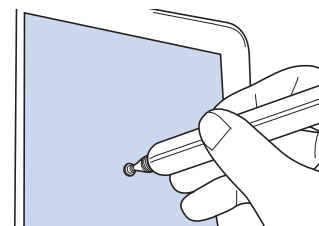

Memo

- Wanneer u onder een extreme hoek op het LCD-scherm drukt met de stylus met dubbele functie, wordt de contactpositie mogelijk niet correct gedetecteerd.
- U kunt de stylus met dubbele functie bij de machine bewaren. Open het bovendeksel en plaats de stylus met dubbele functie.

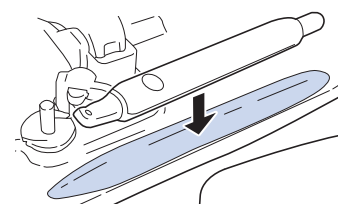

De machine aan-/uitlezen

⚠ WAARSCHUWING

- Gebruik alleen gewone huishoudaansluitingen als elektriciteitsbron. Het gebruik van andere bronnen kan brand, elektrische schokken of schade aan de machine tot gevolg hebben.
- Raak de stekker niet aan met natte handen. Hierdoor kunnen elektrische schokken ontstaan.
- Zorg dat de stekkers van het netsnoer stevig in het stopcontact en in het aansluitpunt voor de stroomstekker van de machine zitten. Anders kan dit leiden tot brand, elektrische schokken of storing.
- Zet de machine uit en haal de stekker uit het stopcontact in de onderstaande gevallen om te voorkomen dat er brand, elektrische schokken of storing optreedt.
 - Wanneer u de machine onbeheerd achterlaat
 - Nadat u de machine hebt gebruikt
 - Bij een stroomstoring tijdens het gebruik
 - Wanneer de machine niet goed werkt door een slechte verbinding, of doordat de verbinding wordt verbroken
- Tijdens onweersbuien

⚠ VOORZICHTIG

- Gebruik het netsnoer dat bij deze machine is geleverd. Indien dit niet het geval is, kan dit leiden tot brand of elektrische schokken.
- Gebruik geen verlengsnoeren of stekkerdozen waarop veel andere apparaten zijn aangesloten. Dit kan brand of elektrische schokken veroorzaken.
- Zet de schakelaar altijd eerst uit voordat u de stekker van de machine uit het stopcontact haalt. Trek altijd de stekker uit het stopcontact. Als u aan het snoer trekt, kunt u het snoer beschadigen of brand of elektrische schokken veroorzaken.
- Zorg dat het snoer niet wordt ingesneden, beschadigd, gewijzigd, stevig verbogen, getrokken, gedraaid of samengeperst. Plaats geen zware voorwerpen op het snoer. Stel het snoer niet bloot aan warmte. Hierdoor kan het snoer beschadigd raken en kunnen brand of elektrische schokken ontstaan. Als de stekker of het snoer zijn beschadigd, breng de machine dan voor reparatie naar uw erkende Brother-dealer voordat u de machine weer gebruikt.
- Steek de stekker van het netsnoer niet in een stopcontact dat in slechte staat is. Dit kan brand of elektrische schokken veroorzaken.

- 1 De hoofdschakelaar moet op "O" staan. Steek de andere stekker van het netsnoer in het aansluitpunt voor de stroomstekker van de machine en steek vervolgens de netstekker in een wandstopcontact.

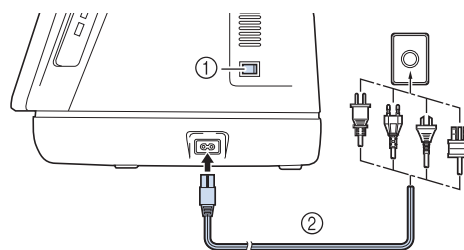

- ① Hoofdschakelaar
② Netsnoer

- 2 Zet de hoofdschakelaar op "I" om de machine aan te zetten.

- * Het opstarten van de machine kan even duren. Het scherm kan donker worden tijdens het opstarten. Schakel de machine niet uit en wacht tot het beginscherm wordt weergegeven.

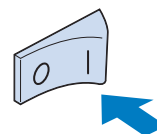

- 3 Wanneer u de machine aanzet, wordt het openingsfilmpje vertoond. Druk op een willekeurige plek op het scherm.

📄 Memo

- Wanneer de machine is aangezet, maken de naald en de transporteur geluiden als ze bewegen. Dit is geen storing.

- 4 Zet de hoofdschakelaar op "O" om de machine uit te zetten.

■ De machine voor de eerste keer in gebruik nemen

De eerste keer dat u de machine aanzet, kunt u de taal en de lokale tijd/datum instellen.

- 1 Druk op en om de gewenste taalkeuze in te stellen en druk vervolgens op [OK].

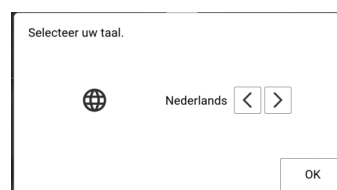

- 2 Druk op [OK] om de licentieovereenkomst voor eindgebruikers (EULA) te lezen.

3 Druk op [Ik ga akkoord] na de licentieovereenkomst voor eindgebruikers te hebben gelezen.

- * Lees elke pagina. Veeg met uw vinger over het scherm om de pagina om te slaan.

4 Een scherm verschijnt met een bericht of u de tijd/datum wilt instellen. Druk op [OK].

5 Druk op **-** of **+** om tijd/datum in te stellen. Druk vervolgens op [OK].

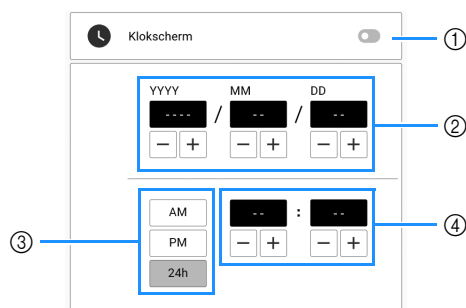

- 1 Schakel klokweergave in of uit.
- 2 Stel het jaar (YYYY), de maand (MM) en de datum (DD) in.
- 3 Geef aan of de 24-uurs of de 12-uurs weergave moet worden getoond.
- 4 Stel de huidige tijd in.

Memo

- De tijd/datum die u instelt kan worden gewist als u de machine gedurende langere tijd niet aanzet.

6 Het volgende bericht over een WLAN Draadloze verbinding wordt weergegeven. Druk op [OK] als u een verbinding wilt instellen en raadpleeg vervolgens de stappen 5 tot en met 8 van “Verbinding met draadloos netwerk instellen” op pagina 32 om de instelling van een WLAN Draadloze verbinding te voltooien.

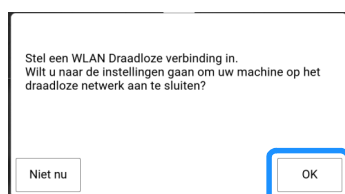

7 Er verschijnt een scherm met een bericht of u de spraakhulp wilt instellen. Druk op [OK] om de functie spraakhulp in te schakelen en raadpleeg vervolgens “Spraakhulp” op pagina 28.

Display

Druk met uw vinger of de meegeleverde stylus met dubbele functie op het LCD-scherm of op een toets om een machinefunctie te selecteren. (pagina 15)

BELANGRIJK

- Raak het scherm alleen aan met uw vinger of met de stylus met dubbele functie die bij de machine wordt geleverd. Gebruik geen mechanisch potlood, schroevendraaier of ander hard of scherp voorwerp. Druk bovendien niet te hard op het scherm. Anders kan het scherm beschadigd raken.

Memo

- De schermen en pictogrammen die in het document worden weergegeven, kunnen afwijken van de werkelijke weergaven.

Knopinfo

Een aantal toetsen beschikt over knopinfo, een beknopte omschrijving die wordt afgebeeld wanneer de toets langer wordt ingedrukt.



Een USB-muis (verkrijgbaar bij andere verkooppunten) gebruiken

Een USB-muis (verkrijgbaar bij andere verkooppunten) kan worden aangesloten op de USB-poort van de machine. U kunt de linkermuisknop gebruiken om bewerkingen uit te voeren zoals een ontwerp kiezen of menu-toetsen kiezen.

Memo



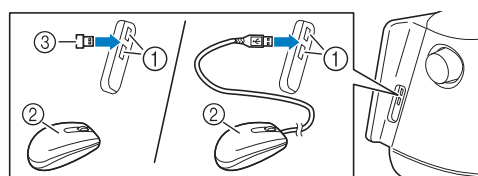



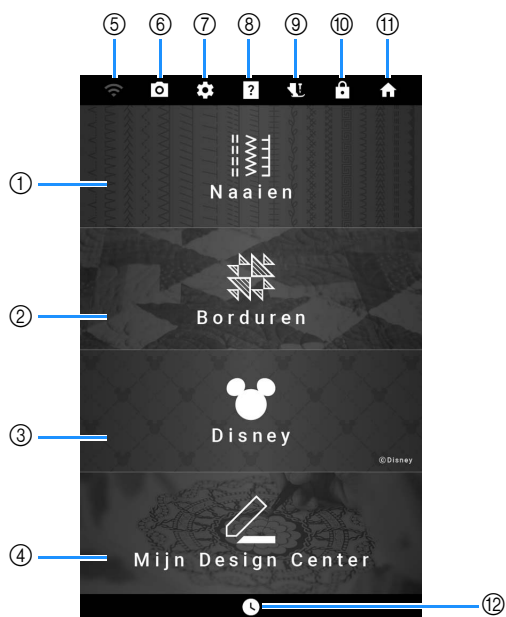

- Gebruik een standaardcomputermuis voor de bediening van de functies op de machine. Sommige USB-muizen zijn mogelijk niet compatibel met deze machine.
- Wanneer de muis is aangesloten, verschijnt een aanwijzer op het scherm.
- Knopinfo kan worden weergegeven door met de muis over de toetsen te bewegen.







- 1 USB-poorten
- 2 USB-muis
- 3 Ontvanger voor USB-muis

Startscherm



Nr.	Display	Uitleg	Referentie
	Naam		
①		Selecteer een naaisteek- of een letter-/decoratief steekpatroon.	19, 51
	Toets Naaien		
②		Selecteer een borduurpatroon.	134
	Toets Borduren		
③		Druk op deze toets om Disney-patronen te borduren.	—
	©Disney Disney-toets		
④		Maak een origineel borduurpatroon.	227
	Toets Mijn Design Center		
⑤		Met deze toets geeft u de instellingen voor de WLAN Draadloze verbinding op. Ook kunt u met deze toets de signaalsterkte van de WLAN Draadloze verbinding van de machine weergeven. Als er een nieuwe update beschikbaar is, wordt de toets weergegeven als  .	32, 259
	Toets WLAN Draadloze verbinding		
⑥		Druk op deze toets om de locatie van de naald te controleren.	74
	Cameratoets		
⑦		Met deze toets wijzigt u de machine-instellingen.	22
	Instellingentoets machine		

Nr.	Display	Uitleg	Referentie
	Naam		
⑧		Zie de beschrijvingen over het gebruik van de machine. Gebruik de QR-code op het scherm om toegang te krijgen tot de instructievideo's voor de machine.	29
	Helptoets machine		
⑨		Druk op deze toets voordat u de naald, persvoet enz. gaat verwisselen. Hiermee worden alle toetsen en knoppen vergrendeld, zodat de machine niet onverwachts begint te naaien.	36, 40, 48
	Persvoet-/naaldwisseltoets		
⑩		Vergrendel het scherm. Druk opnieuw op deze toets om het scherm te ontgrendelen.	—
	Schermvergrendeltoets		
⑪		Annuleer alle voorgaande handelingen en keer terug naar het startscherm.	—
	Startschermtoets		
⑫		Stel de tijd/datum in.	16
	Tijd/datumtoets		

Naaifuncties (beeldscherm)

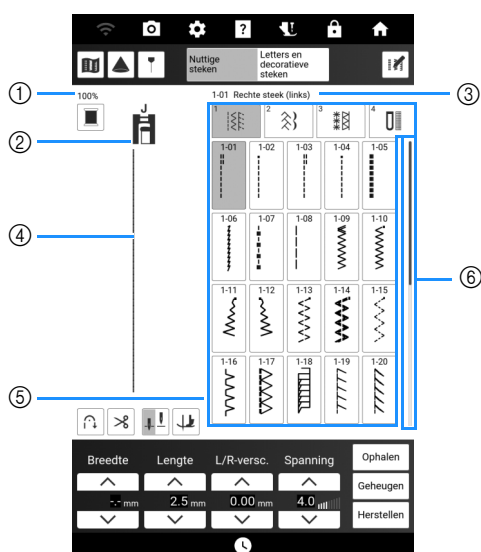

Nr.	Display	Uitleg	Referentie
	Naam		
①	100%	Geeft bij benadering de verhouding weer van de weergegeven grootte van het geselecteerde steekpatroon, vergeleken met de werkelijke grootte.	—
	Weergavegrootte steekpatroon		
②		Hiermee wordt de aanbevolen persvoet weergegeven. Bevestig de hier aangeduide persvoet voordat u gaat naaien.	48
	Persvoetscherm		
③	1-01 Rechte steek (links)	Hier verschijnen de naam en het codenummer van de geselecteerde steek.	—
	Scherm geselecteerde steek		
④		Hier wordt een voorbeeld van de geselecteerde steek getoond. Bij een weergave van 100% verschijnt de steek op bijna ware grootte in het scherm. Druk op om het steekvoorbeeld en het camerabeeld tegelijk weer te geven om te controleren hoe de steek op de werkelijke stof zal worden gemaakt.	74
	Steekevoorbeeld		
⑤		Selecteer de categorie en druk vervolgens op de gewenste steek om te naaien.	51
	Stekenoverzicht		
⑥		Schuif de schuifbalk om de pagina's van het steekselectiepatroon te verplaatsen.	—
	Schuifbalk		

Functies van de toetsen (Naaisteken (beeldscherm))

Memo

- Bewerkingsfunctietoetsen zijn te vinden nadat u op hebt gedrukt.
- Sommige wijzigingsfuncties kunt u niet gebruiken bij bepaalde steekpatronen. Alleen de functies van de weergegeven toetsen zijn beschikbaar wanneer u een steekpatroon selecteert.

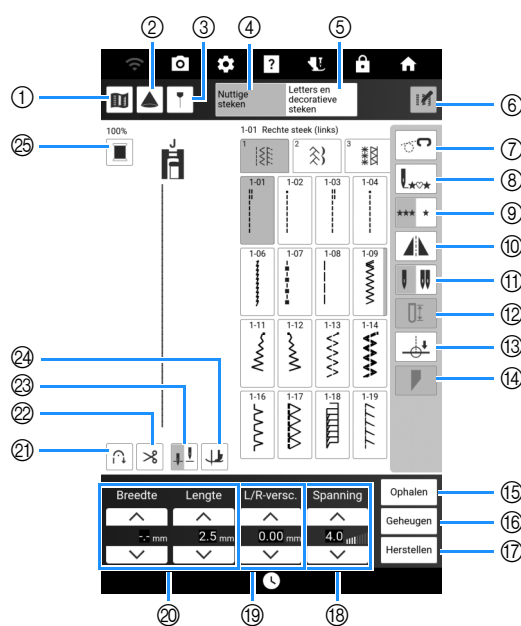

Nr.	Display	Uitleg	Referentie
	Naam		
①		Druk op deze toets om een vergrote weergave van het geselecteerde steekpatroon te maken. Druk op om de garencolor in de afbeelding te wijzigen. Als u de vergrote afbeelding wilt weergeven, drukt u op . Als u een deel van de afbeelding wilt bekijken dat buiten het zicht valt, drukt u op .	—
	Voorbeeldtoets		
②		Druk op deze toets om de projectorfuncties te gebruiken.	70
	Projectortoets		
③		Druk op deze toets om de geleidelijnmarkering weer te geven of in te stellen voor de naailijn. De geleidelijnmarkering maakt het eenvoudig om mooie rechte naden en steeklijnen naaien volgens de lijnen en markeringen die geprojecteerd worden op de stof.	65
	Geleidelijnmarkeringtoets		
④	Nuttige steken	Druk op deze toets om een rechte steek, zigzagsteek, knoopsgat, blindzoomsteek of andere vaak gebruikte steek voor het naaien van kleding te selecteren.	51
	Naaistekentoets		

Nr.	Display	Uitleg	Referentie
	Naam		
⑤		Druk op deze toets om letter- of decoratieve steekpatronen te selecteren.	51
	Letter-/decoratieve stekentoets		
⑥		Druk op deze toets om bewerkingsfuncties op het scherm weer te geven.	—
	Toets Menu bewerken		
⑦		Druk op deze toets om uit de vrije hand te naaien/quilten. De persvoet wordt op een geschikte hoogte gezet en de transporteur wordt omlaaggezet voor vrij quilten.	111
	Vrijmodustoets/ toets voor naaien uit de vrije hand		
⑧		Zodra er gestopt is met naaien, kan op deze toets gedrukt worden om een nieuwe steek vanaf het begin van het steekpatroon te laten starten.	59
	Terug-naar-begintoets		
⑨		Druk op deze toets om een keuze te maken tussen het naaien van één volledige steek of het doornaaien van meerdere steken achter elkaar.	59
	Enkele/meerdere stekentoets		
⑩		Druk op deze toets om een spiegelbeeld van het geselecteerde steekpatroon te maken.	—
	Spiegeltoets		
⑪		Druk op deze toets om de tweelingnaaldmodus te selecteren. Telkens wanneer u op deze toets drukt, schakelt u tussen enkele naaldstand en tweelingnaaldstand. Als de toets op het scherm lichtgrijs is, kunt u het geselecteerde steekpatroon niet in de tweelingnaaldstand naaien.	106
	Toets voor enkele naald/ tweelingnaald		
⑫		Druk op deze toets om de knoopsgatlengthe handmatig in te stellen als een knoopsgatsteek is geselecteerd.	89
	Knoopsgatlengthe toets		
⑬		Druk op deze toets om het naai-eindpunt op te geven.	75
	Toets voor Instelling eindpunt		
⑭		Druk op deze toets om de start- en eindhoek van het steekpatroon te wijzigen.	98
	Toets voor tapse steken		
⑮		Druk op deze toets om een opgeslagen steekpatroon op te halen.	63
	Oproepstoets		
⑯		U kunt de instellingen van het steekpatroon (steekbreedte en steeklengthe, draadspanning enz.) wijzigen en opslaan door op deze toets te drukken.	63
	Handmatig-geheugentoets		
⑰		Druk op deze toets om de opgeslagen instellingen van het geselecteerde steekpatroon terug te zetten op de standaardinstellingen.	63
	Hersteltoets		







Nr.	Display	Uitleg	Referentie
	Naam		
⑱		Hiermee toont u de automatische draadspanningsinstelling van het geselecteerde steekpatroon. U kunt en gebruiken om de draadspanningsinstelling te wijzigen.	62
	Draadspanningstoets		
⑲		Druk op om het steekpatroon naar rechts te verschuiven of druk op om het steekpatroon naar links te verschuiven. Deze functie is niet beschikbaar voor alle steekpatronen. Alleen de patronen waarvoor deze functie beschikbaar is, worden verschoven.	61
	Toets [L/R-versc.]		
⑳		Hiermee toont u de zigzagbreedte en steeklengthe voor het geselecteerde steekpatroon. U kunt met en de zigzagbreedte en steeklengthe wijzigen.	61
	Steekbreedte/ steeklengthetoets		
㉑		Druk op deze toets om de instelling voor automatische verstevigingssteken (achteruit naaien) te gebruiken.	56
	Automatische verstevigingssteektoets		
㉒		Druk op deze toets om de functie Automatisch draadknippen in te stellen.	58
	Automatische draadafkniptoets		
㉓		Druk op deze toets om de naaldstopstand omhoog of omlaag in te stellen. U kunt tevens de naaldstand controleren (enkel of tweeling). Enkele naald/omlaag Enkele naald/omhoog Tweelingnaald/omlaag Tweelingnaald/omhoog	72, 106
	Toets voor instelling naaldstopstand		
㉔		De draaipositie-toets wordt weergegeven wanneer de naaldstandinstellingstoets is ingesteld op . Druk op deze toets om de spijlfunctie te selecteren. Wanneer u de spijlfunctie selecteert, wordt de naald omlaaggezet wanneer de machine stopt. De persvoet wordt ondertussen iets omhooggezet. Wanneer u weer begint te naaien, wordt de persvoet automatisch omlaag gezet. De auto-omhoogtoets wordt weergegeven wanneer de naaldstandinstellingstoets is ingesteld op . Druk op de auto-omhoogtoets om de persvoet omhoog te zetten wanneer de machine stopt.	59, 72
	Draaipositie-toets / Auto-omhoogtoets		
㉕		Druk op deze toets om de garenkleur te wijzigen die wordt weergegeven op het scherm.	74
	Toets garenkleurwisseling		

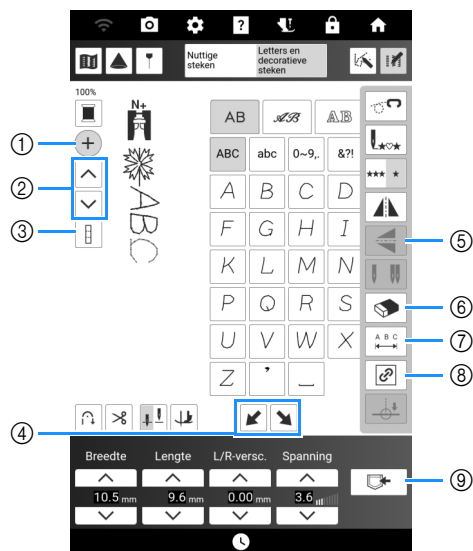









■ Functies van de toetsen (beeldscherm: lettersteken/ decoratieve steken)

Memo

- De toets die wordt weergegeven in ⑦ is afhankelijk van het geselecteerde steekpatroon.

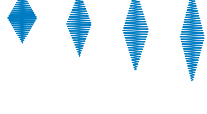

Nr.	Display	Uitleg	Referentie
	Naam		
①		Druk op deze toets om een nieuw steekpatroon toe te voegen.	59
	Toets steekpatroon toevoegen		
②		Druk op deze toets om het steekpatroon te selecteren dat u wilt bewerken.	60
	Toets steekpatroonselectie		
③		Druk op deze toets om alleen het laatst ingevoerde steekpatroon, of alle gecombineerde steekpatronen te selecteren.	—
	Toets alles aan/uit		
④		Druk op deze toets om trapgewijs verspringende steekpatronen te maken.	104
	Toets voor trapect		
⑤		Nadat u het steekpatroon hebt geselecteerd, kunt u met deze toets een verticaal spiegelbeeld van het steekpatroon maken.	—
	Verticale spiegeltoets		
⑥		Verwijder het geselecteerde steekpatroon.	59
	Wissentoets		

Nr.	Display	Uitleg	Referentie
	Naam		
⑦		Nadat u een steekpatroon hebt gekozen met  , kunt u de draaddichtheid van het steekpatroon met deze toets wijzigen.  : Geringe dichtheid  : Hoge dichtheid Als de alles selecteren aan/uit-toets wordt weergegeven als  , dan kan de draaddichtheid van alle steekpatronen worden gewijzigd.	—
	Draaddichtheidstoets		
⑧		Wanneer er een steekpatroon is geselecteerd met  , kunt u met deze toets kiezen uit vijf automatische lengte-instellingen zonder de instellingen van de zigzagbreedte of de steeklengte te wijzigen.  	—
	Verlengtoets		
⑧		Druk op deze toets om de spatiering in lettersteekpatronen te wijzigen. De instelling wordt toegepast op alle ingevoerde letters.	—
	Spatieringtoets		
⑧		Druk op deze toets om de verhouding te behouden als het steekpatroon wordt vergroot of verkleind.	60
	Toets verhouding behouden		
⑨		Druk op deze toets om steekpatrooncombinaties of steken met aangepaste instellingen/instellingen op maat op te slaan.	64
	Geheugentoets		

Memo

- Raadpleeg "Functies van de toetsen (Naaisteken (beeldscherm))" op pagina 19 voor de andere toetsen.



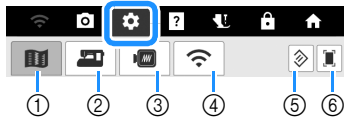

Instellingenschermb

Druk op  om de standaardmachine-instellingen (taal, luidsprekervolume, beginschermb enz.) te wijzigen.



- ① Naai-instellingen weergeven
- ② Algemene instellingen weergeven
- ③ Borduurinstellingen weergeven
- ④ Instellingen WLAN Draadloze verbinding weergeven
- ⑤ Herstel toets; de pagina die deze toets bevat kan worden teruggezet naar de standaard instellingen.
- ⑥ U kunt een afbeelding van het huidige instellingenschermb opslaan op een USB-medium. Sluit het USB-medium aan op de USB-poort van de machine. Het afbeeldingsbestand wordt opgeslagen in een map met de naam [bPocket].

Memo

- Druk op  of op  om de vorige of volgende pagina weer te geven.
-  is een schakelaar om een functie aan of uit te zetten. Wanneer de schakelaar wordt weergegeven als , is de functie uitgeschakeld (kan niet worden gebruikt).

Naai-instellingen

□ Pagina 1

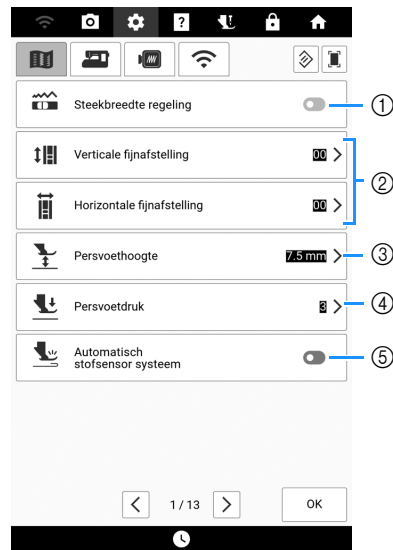

- ① Selecteer of de schuifknop voor snelheidsregeling moet worden gebruikt voor de bepaling van de steekbreedte (zigzagsteek). (pagina 73)
Wanneer u een rechte steek hebt geselecteerd, kunt u de schuifknop voor snelheidsregeling gebruiken om de naaldstand te wijzigen. (pagina 81)
- ② Aanpassen van lettersteken of decoratieve steekpatronen aan. (pagina 105)
- ③ Hiermee past u de persvoethoogte aan. Selecteer de hoogte voor de persvoet als deze omhoog staat.
- ④ Hiermee past u de persvoetdruk aan. Hoe hoger de waarde, des te groter de druk. Voor normaal naaien stelt u de druk in op [3].
- ⑤ Indien ingeschakeld, wordt de dikte van de stof tijdens het naaien automatisch gedetecteerd door een interne sensor. Zo wordt de stof soepel doorgevoerd. (pagina 73, pagina 79)

□ Pagina 2

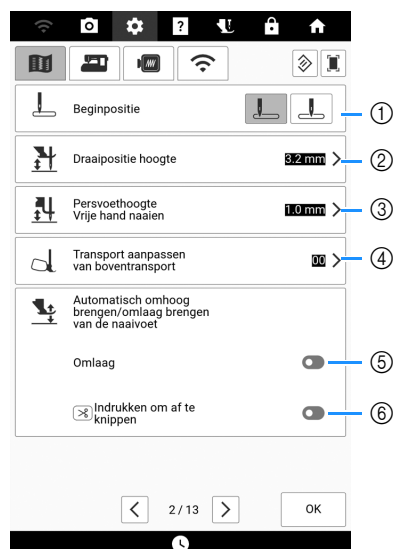



- ① Geef aan of [1-01 Rechte steek (links)] of [1-03 Rechte steek (midden)] automatisch is geselecteerd als naaisteek wanneer u de machine aanzet.
- ② Wijzig de hoogte van de persvoet wanneer er gestopt wordt met naaien terwijl de draaipositie is geselecteerd. (pagina 72)

- ③ Wijzig de hoogte van de persvoet tijdens gebruik van de vrije-hand modus. (pagina 111)
- ④ Pas de waarde aan van het transport voor de compacte gemotoriseerde boventransportvoet. (pagina 50)
- ⑤ Door op de "Start/Stop"-toets te drukken of het voetpedaal in te drukken, zet u de persvoet automatisch omlaag (indien deze omhoog staat) voordat u begint te naaien.
- ⑥ Door op  (draadafknijptoets) te drukken wordt de persvoet automatisch verlaagd voordat de draad wordt afgeknipt. De persvoet komt omhoog nadat de draad is geknipt.

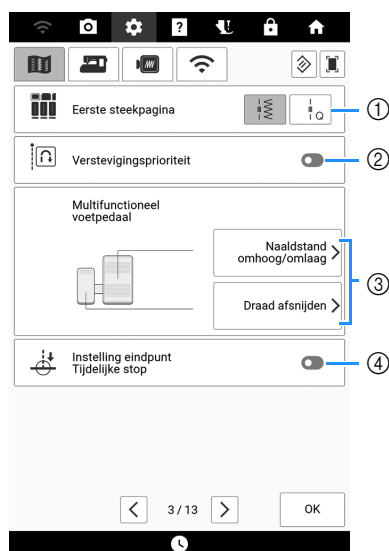
□ Pagina 3



- ① Selecteer of naaisteken () of quiltsteken () eerst worden weergegeven in het stekenoverzicht.
- ② Indien ingeschakeld, worden verstevigingssteken genaaid aan het begin en/of einde van het naaiwerk voor een verstevigingssteekpatroon, zelfs als u  (achteruitsteektoets) indrukt. (pagina 56)
- ③ Selecteer de functies die moeten worden uitgevoerd door het multifunctionele voetpedaal. (pagina 53)
- ④ Als deze instelling is ingeschakeld met [Instelling eindpunt] in het steekbewerkingsmenu, stopt de machine tijdelijk, zodat de eindpunt sticker verwijderd kan worden. (pagina 75)

■ Algemene instellingen

□ Pagina 4

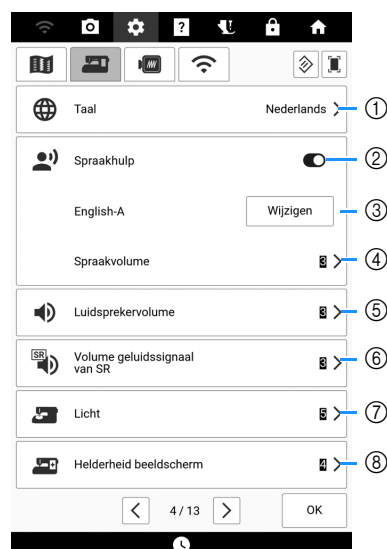

- ① Wijzig de taal weergave.
- ② Zet de functie spraakhulp in/uit. (pagina 28)
- ③ Wijzig de taal en stem van de spraakhulp. (pagina 28)
- ④ Pas het volume van de spraakhulp aan.
- ⑤ Pas het volume van de luidspreker aan.
- ⑥ Pas het waarschuwingsvolume van de steekregulator aan. (pagina 118)
- ⑦ Pas de helderheid van de verlichting van het naaldgebied en het werkgebied aan.
- ⑧ Pas de helderheid van het scherm aan.

□ Pagina 5

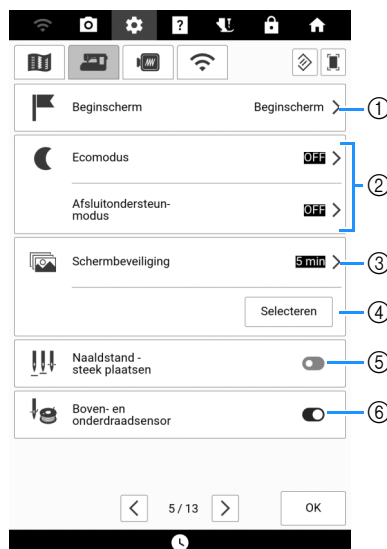

- ① Selecteer of u de openingsvideo wilt weergeven als de machine wordt aangezet.
- ② Selecteer deze functie om machinevermogen te sparen door de [Ecomodus] of de [Afsluitondersteun-modus] in te stellen. (pagina 27)
- ③ Selecteer na hoeveel tijd de schermbeveiliging verdwijnt.

- ④ Wijzig de afbeelding van de schermbeveiliging. (pagina 27)
- ⑤ Selecteer aan of uit voor het gebruik van [Naaldstand - steek plaatsen]. (pagina 75)
- ⑥ Zet zowel de boven- als de onderdraadsensor aan of uit. Als de sensor uit staat, kunt u de machine zonder draad gebruiken.

□ Pagina 6

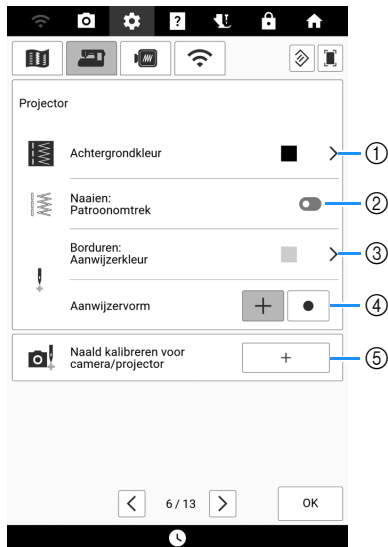

- ① Selecteer de achtergrondkleur voor weergave bij gebruik van de projectorfunctie. (pagina 70)
- ② Selecteer of u de omtrek van het steekpatroon wilt weergeven. (pagina 70)
- ③ Selecteer de kleur van de aanwijzer (pointer). (pagina 139)
- ④ Selecteer een kruis of een punt als vorm voor de aanwijzer. (pagina 139)
- ⑤ Stel de naaldpositie in om de nauwkeurigheid voor het weergavegebied van de camera en voor het projectiegebied van de projector aan te passen. (pagina 257)

□ Pagina 7

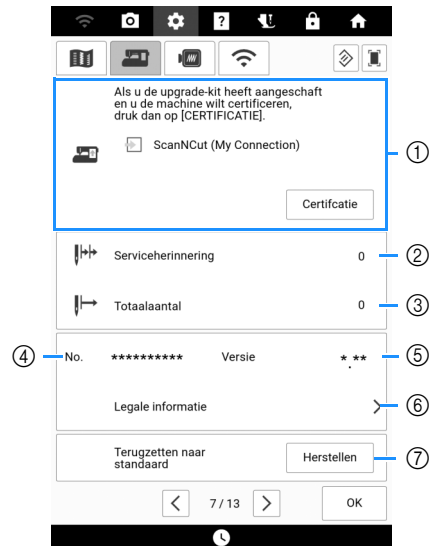

- ① Gebruik dit scherm voor de certificatie van uw machine wanneer u functie [My Connection] gebruikt met een Brother-snijmachine (optioneel verkrijgbaar). Ga naar de onderstaande webpagina en raadpleeg de bedieningshandleiding "My Connection" voor bijzonderheden.



<https://s.brother/cmdae/>

- ② Geeft een serviceherinnering weer, een geheugensteuntje om de machine regelmatig een servicebeurt te laten geven. (Neem hiervoor contact op met uw erkende Brother-dealer.)
- ③ Geeft het totale aantal genaaide steken weer, dat is genaaid op deze machine.
- ④ Het [No.] is het interne machine nummer van deze machine.
- ⑤ Hiermee toont u de programmaversie.
- ⑥ Hiermee toont u de juridische informatie.
- ⑦ Hiermee worden alle opgeslagen gegevens, aangepaste instellingen en de netwerkinformatie in de machine gewist. (pagina 258)

■ Borduurinstellingen

□ Pagina 8

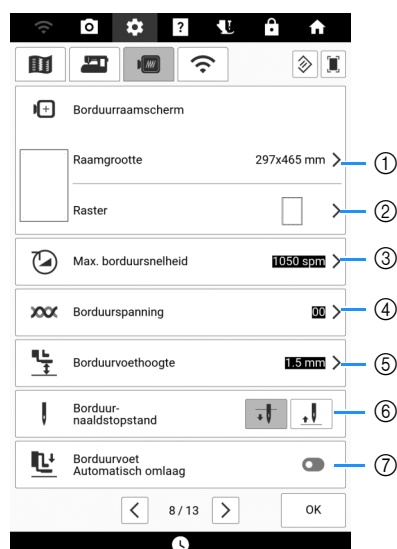

- ① Selecteer het gewenste borduurraam. (pagina 227)
- ② Hiermee wijzigt u de middenpuntmarkering of rasterlijnen.
- ③ Wijzig de ingestelde maximale borduursnelheid.
- ④ Hiermee past u de bovendraadspanning aan voor borduren. (pagina 165)
- ⑤ Instelling voor de hoogte van de borduurvoet tijdens het borduren.
- ⑥ Selecteer de positie van de naaldstopstand voor borduren.
- ⑦ Indien ingeschakeld en de persvoet omhoog staat, wordt door op de "Start/Stop"-toets te drukken de persvoet automatisch omlaagebracht wanneer u begint te borduren.

□ Pagina 9

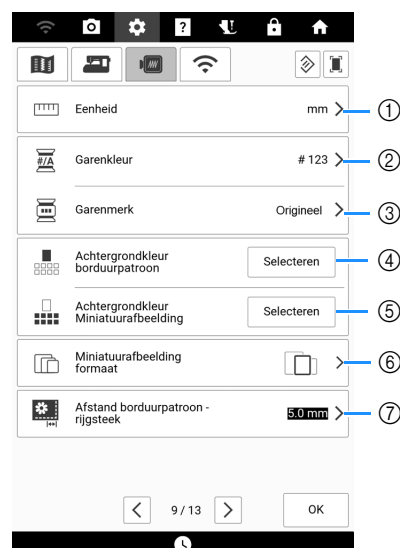

- ① Hiermee wijzigt u de maateenheid van de display (mm/inch).
- ② Wijzig de garenkleurweergave op het borduurscherm. Selecteer [Naam Kleur] of [#123] (garennummer).
- ③ Hiermee selecteert u de merknaam van het garen op de garenkleurweergave. [Origineel] wordt ingesteld als standaard en bevat het garenmerk dat de ontwerper heeft gebruikt die het borduurpatroon heeft ontworpen.
De instelling van het garenmerk wordt weergegeven wanneer u het patroon een volgende keer importeert. (pagina 140)
- ④ Hiermee wijzigt u de achtergrondkleur voor de weergave van het borduurgebied.
- ⑤ Hiermee wijzigt u de achtergrondkleur voor de miniaturweergaven.
- ⑥ Hiermee bepaalt u de weergavegrootte van de miniaturafbeeldingen van de borduurpatronen.
- ⑦ Hiermee wijzigt u de afstand van het patroon tot de rijgsteek. (pagina 173)

□ Pagina 10

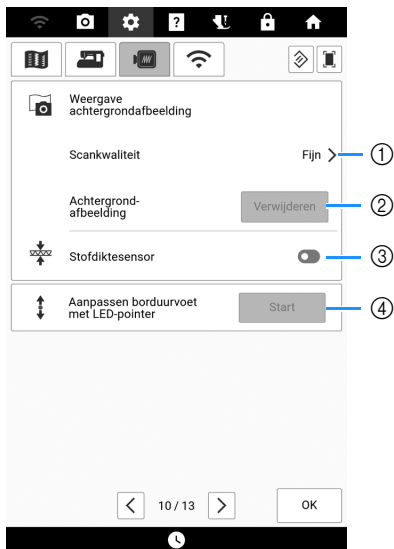

- ① Hiermee bepaalt u de kwaliteit van weergave van de stof. (pagina 157)
- ② Hiermee wist u het gescande beeld.
- ③ Indien ingeschakeld, past de ingebouwde camera de weergave van de achtergrondafbeelding aan in overeenstemming met de dikte van de stof. (pagina 158)
- ④ Hiermee wijzigt u de positie en helderheid van de borduurvoet "W+" met LED-aanwijzer (afzonderlijk verkrijgbaar).

■ Instellingen WLAN Draadloze verbinding

□ Pagina 11

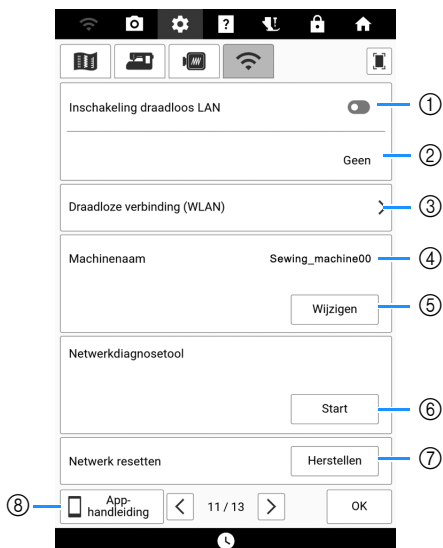

- ① Zet de WLAN draadloze verbinding aan of uit. (pagina 32)
- ② Hiermee geeft u de aangesloten SSID aan.
- ③ Hiermee stelt u de machine in om te verbinden met de WLAN Draadloze verbinding-functie. (pagina 32)
- ④ Hiermee geeft u de machinenaam weer van de WLAN Draadloze verbinding-functie.
- ⑤ Wijzig de machinenaam van de functie WLAN Draadloze verbinding.
- ⑥ Hiermee controleert u de status van de WLAN Draadloze verbinding.
- ⑦ Zet netwerkinstellingen terug.
- ⑧ Geeft de introductie tot de toepassing weer.

□ Pagina 12

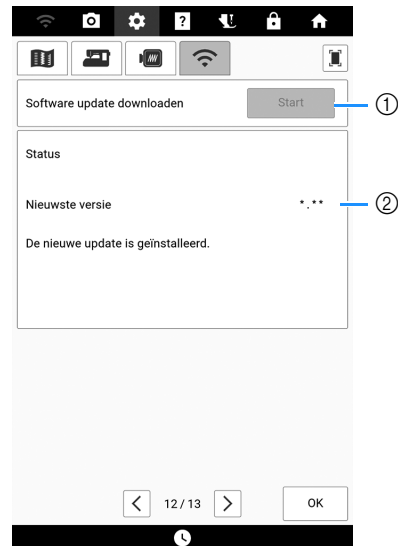

- ① Download het update-bestand, als er een nieuwe softwareversie beschikbaar is. (pagina 259)
- ② Geeft de programma-informatie weer. (pagina 259)

□ Pagina 13

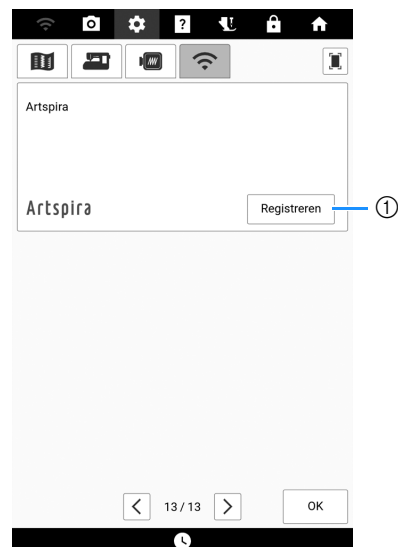

- ① Registreer de Artspira App. (pagina 225)

■ De [Ecomodus] of [Afsluitondersteun-modus] selecteren

U kunt energie besparen door de [Ecomodus] en de [Afsluitondersteun-modus] in te stellen. Als u de machine gedurende de ingestelde tijd ongebruikt aan laat staan, gaat de machine over in een van deze modi. Druk op  om [Ecomodus] en [Afsluitondersteun-modus] weer te geven. (pagina 23)

[Ecomodus];

Na de ingestelde tijd gaat de machine in de slaapstand. Raak het scherm aan of druk op de "Start/Stop"-toets om door te gaan met gebruik.

[Afsluitondersteun-modus];

Na de ingestelde tijd gaat de machine in de energiespaarstand. Zet de machine uit en weer aan om opnieuw te beginnen met gebruik.

Memo

- Als u de machine uitzet terwijl deze zich in de [Ecomodus] of de [Afsluitondersteun-modus] bevindt, wacht dan 5 seconden voordat u de machine weer aanzet.
- Raadpleeg "Specificaties" op pagina 271 voor bijzonderheden over de staat van de [Ecomodus] en [Afsluitondersteun-modus].

■ Afbeelding van de schermbeveiliging wijzigen

In plaats van de standaardafbeelding kunt u eigen afbeeldingen selecteren voor de schermbeveiliging van uw machine.

Meer informatie over compatibele afbeeldingsbestanden vindt u in "Specificaties" op pagina 271.

- 1 Druk op  om [Schermbeveiliging] in het instellingenscherm weer te geven.
- 2 Druk op [Selecteren] en druk vervolgens op [Aanpassen].

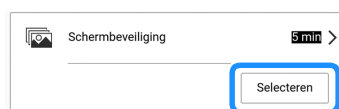

- 3 Sluit het USB-medium waarop uw eigen afbeelding staat aan op de USB-poort van de machine.

- 4 Druk op [Wijzigen] om de eerste afbeelding te selecteren.



- * Druk op [Verwijderen] om de geselecteerde afbeelding te verwijderen.

- 5 Druk op het apparaat dat u hebt aangesloten.

- * Als er twee USB-media zijn aangesloten op de machine, controleer dan de namen van de USB-media die worden weergegeven en druk vervolgens op de naam van het USB-medium dat u wilt gebruiken.



- 6 Druk op een bestandsnaam om de afbeelding te selecteren. Druk op [Instellen] en druk vervolgens op [OK].

Memo

- Druk op [Standaard] om standaardafbeeldingen te selecteren voor de schermbeveiliging.



■ Spraakhulp

De hulpberichten kunnen hardop worden voorgelezen.

- 1 **Verbind de machine met uw draadloze netwerk om de spraakoptie te wijzigen. (pagina 32)**
- 2 **Druk op  om [Spraakhulp] weer te geven op het instellingenschermb en schakel de functie in.**



① Pas het volume van de spraakhulp aan.

- 3 **Druk op [Wijzigen] en selecteer vervolgens de taal en de stem van de spraakhulp.**

* Druk op  om het voorbeeldgeluid te horen van de geselecteerde instelling.

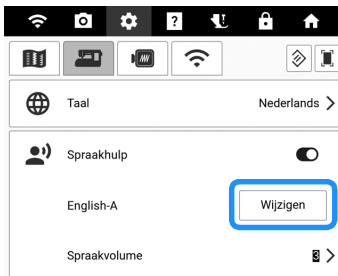



- 4 **Druk op [Volgende].**

→ Er verschijnt een bericht dat aangeeft dat de machine de gegevens van de spraakhulp controleert. Als de spraakhulpgegevens moeten worden gedownload, begint het downloaden.

- 5 **Nadat een bericht wordt weergegeven dat aangeeft dat spraakhulp is ingeschakeld, drukt u op [OK].**

→ De hulpberichten worden nu hardop voorgelezen.

Memo

- Druk op  in het bericht dat hardop werd voorgelezen om het bericht opnieuw te horen. Druk op  om te stoppen met voorlezen.



Helpscherm van de machine

Druk op [?] om het helpscherm van de machine te openen. Er zijn functies beschikbaar op het onderstaande scherm.

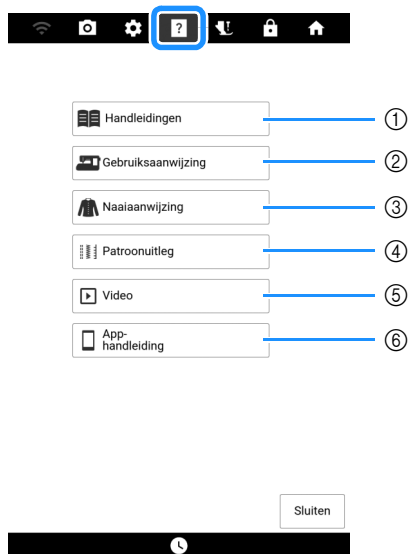

- ① Handleidingen voor deze machine. (pagina 30)
- ② Beschrijving van het gebruik van de machine. (pagina 29)
- ③ Functies voor het naaien van naaisteken. (pagina 29)
- ④ Beschrijving van de geselecteerde steek. (pagina 29)
- ⑤ Gebruik de QR-code op het scherm om toegang te krijgen tot de instructievideo's voor de machine. De specificaties in de video kunnen in details afwijken van de specificaties van het eigenlijke product.
- ⑥ Geeft de introductie tot de toepassingen weer. Druk op de toets van de app waarvan u de informatie wilt weergeven.

Gebruik van de gebruiksaanwijzingfunctie

Druk op [Gebruiksaanwijzing] om het volgende scherm te openen. Boven aan het scherm worden categorieën weergegeven. Druk op een toets voor meer informatie over die categorie.



- ① Informatie over de belangrijkste onderdelen van de machine en hun functies
- ② Informatie over de bedieningstoetsen
- ③ Informatie over het inrijgen van de machine, het verwisselen van persvoeten enz.
- ④ Informatie over het bevestigen van de borduureenheid, klaarmaken van stof voor borduren enz.
- ⑤ Informatie over probleemoplossing
- ⑥ Informatie over het reinigen van de machine enz.

Gebruik van de naaiadviesfunctie

Gebruik deze functie als u niet weet welke steek u moet gebruiken voor uw toepassing, of voor advies over bepaalde steken.

- 1 Selecteer in de startpagina de categorie naaisteken.
- 2 Druk op [?].
- 3 Druk op [Naaiaanwijzing].
- 4 Druk op de toets in de categorie waarvan u de naai-instructies wilt zien.



- 5 Lees de beschrijvingen en kies de gewenste steek.

→ Op het scherm verschijnen aanwijzingen voor het naaien van de geselecteerde steek. Volg de aanwijzingen om de steek te naaien.

Gebruik van de steekpatroonadviesfunctie

Wilt u meer weten over het gebruik van een steekpatroon? Selecteer het steekpatroon en druk op [?] en vervolgens op [Patroonuitleg] om een beschrijving van de gekozen steek te bekijken.

Voorbeeld: informatie weergegeven over



- 1 Druk op [4-01].
- 2 Druk op [?].
- 3 Druk op [Patroonuitleg].

■ De Bedieningshandleiding (PDF-bestand) op de machine bekijken

- 1 Druk op [?].
- 2 Druk op [Handleidingen].
- 3 Selecteer het document dat u wilt bekijken.
- 4 Lees de Bedieningshandleiding. Veeg met uw vinger over het scherm om de pagina om te slaan.

* Druk op >>> (7) om de richting te wijzigen waarin de pagina's worden omgeslagen.

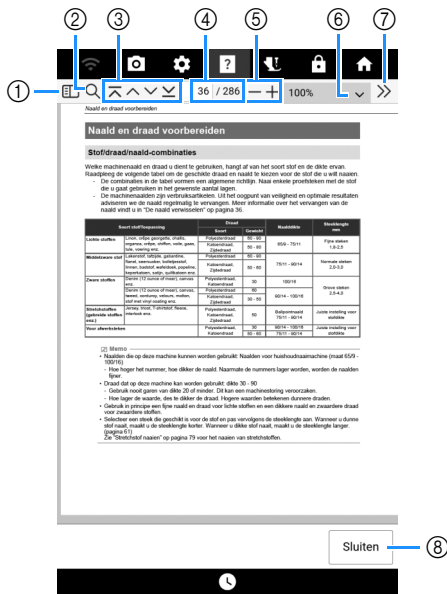

- 1 Druk hierop om een miniatuurweergave van elke pagina weer te geven.
- 2 Druk hierop om de zoekfunctie te gebruiken.
- 3 Druk hierop om de eerste pagina/vorige pagina/volgende pagina/laatste pagina weer te geven.
- 4 Toont de huidige pagina/totaal aantal pagina's. Als u een specifieke pagina wilt weergeven, voert u het paginanummer in het vak in.
- 5 Druk hierop om de pagina vergroot/verkleind weer te geven.
- 6 Selecteer een paginavergrotingspercentage.
- 7 Druk hierop om andere instellingen weer te geven.
- 8 Druk hierop om het scherm te sluiten.

■ Instructievideo's

De instructievideo's zijn online beschikbaar en kunnen op elke smartphone/tablet of de computer worden bekeken.



<https://s.brother/cvdae/>

U kunt ze ook bekijken via de QR-code die op het scherm wordt weergegeven. (pagina 29)

Functies voor draadloze netwerkverbinding

Beschikbare functies

De hierna beschreven functies en mogelijkheden zijn van toepassing als de machine is verbonden met een draadloos netwerk.

Om updates uit te voeren

Download de updateversie rechtstreeks naar de machine. (pagina 259)

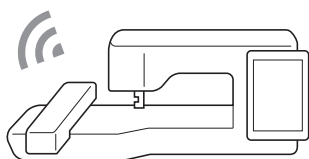

Mobiele apps

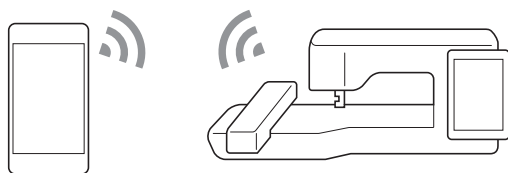

Naam	Functie	Referentie
My Stitch Monitor	Volg het borduurproces op afstand, vanaf uw smartphone/tablet.	225
My Design Snap	Breng een afbeelding over vanaf uw smartphone/tablet naar de machine om een borduurontwerp te maken.	225
Artspira	Breng op de app gepubliceerde content over naar de borduurmachine en vervaardig originele projecten met gebruik van de app-functies.	225

Windows-programma's

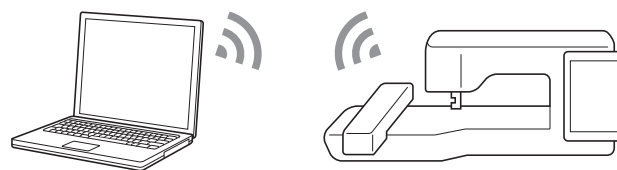

Naam	Functie
Design Database Transfer	Breng draadloos een borduurpatroon over van uw computer naar de machine. U kunt het programma downloaden naar uw computer vanaf de onderstaande URL. https://s.brother/cadkb/ Geef de correcte instelling in via Design Database Transfer. Raadpleeg voor meer informatie de handleiding voor Design Database Transfer. Haal het borduurpatroon op op de machine nadat u het patroon hebt overgebracht vanaf uw computer. (pagina 168)
PE-DESIGN (optioneel)	Breng draadloos een borduurpatroon over naar de machine dat is bewerkt in borduurbewerkingssoftware (PE-DESIGN versie 11 of hoger) op een computer. Haal het borduurpatroon op op de machine nadat u het patroon hebt overgebracht vanaf uw computer. (pagina 168) Eveneens is het mogelijk om "op de machine bewerkte borduurpatronen" over te brengen naar PE-DESIGN. De instellingen moeten worden ingegeven in PE-DESIGN. Raadpleeg voor meer informatie de handleiding voor PE-DESIGN. Sla het borduurpatroon op in het zakje voor de draadloze functie voor overdracht naar PE-DESIGN. (pagina 167)

Verbinding met draadloos netwerk instellen

De machine kan worden verbonden met uw draadloze netwerk. Raadpleeg "Specificaties" op pagina 271 voor de vereisten voor een draadloze netwerkverbinding.

1 Druk op .



2 Stel [Inschakeling draadloos LAN] in op aan.

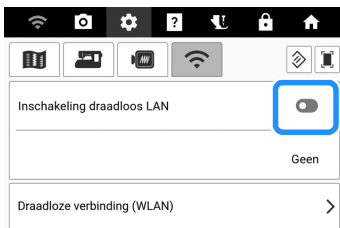

→ De machine begint met uitzenden van het draadloze netwerksignaal.

3 Als u de machine met een draadloos netwerk wilt verbinden, hebt u de beveiligingsgegevens (SSID en wachtwoord) voor uw thuisnetwerk nodig. Het wachtwoord kan ook netwerksleutel, beveiligingssleutel of coderingsleutel worden genoemd. Zorg eerst dat u de beveiligingsinformatie lokaliseert en noteert.

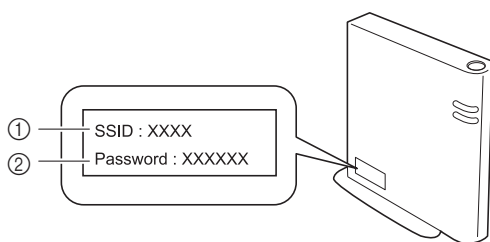

- ① SSID
- ② Wachtwoord (netwerksleutel)

Memo

- De draadloze netwerkverbinding kan niet tot stand worden gebracht als u niet beschikt over de beveiligingsinformatie.
- De beveiligingsgegevens vinden
 - Kijk in de handleiding voor uw thuisnetwerk.
 - De standaard-SSID kan de naam van de fabrikant of de naam van het model zijn.
 - Als u de beveiligingsgegevens niet kunt vinden, neem dan contact op met de routerfabrikant, uw netwerkbeheerder of uw internetprovider.
 - Sommige SSID's en wachtwoorden (netwerksleutels) zijn hoofdlettergevoelig (gebruik van hoofd- en kleine letters). Leg de informatie goed vast.

4 Druk op > naast [Draadloze verbinding (WLAN)].

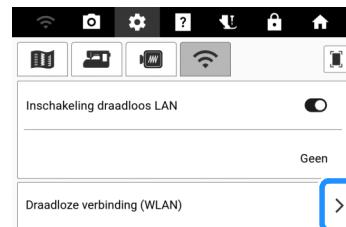

→ Er wordt een lijst met beschikbare SSID's weergegeven.

5 Selecteer de SSID die u hebt genoteerd bij stap 3.



→ Het invoerscherm voor het wachtwoord (netwerksleutel) wordt weergegeven.

Memo

- Als uw draadloze toegangspunt/router de SSID niet uitzendt, wordt de SSID niet automatisch gedetecteerd. Druk in dit geval op [Netwerk toevoegen] en typ vervolgens de benodigde informatie.
- Als de machine al verbonden is geweest met het thuisnetwerk, drukt u op [Opgeslagen netwerken]. Selecteer de opgeslagen SSID en druk vervolgens op [VERBINDEN].

6 Voer het wachtwoord (netwerksleutel) in dat is genoteerd en druk vervolgens op [VERBINDEN].

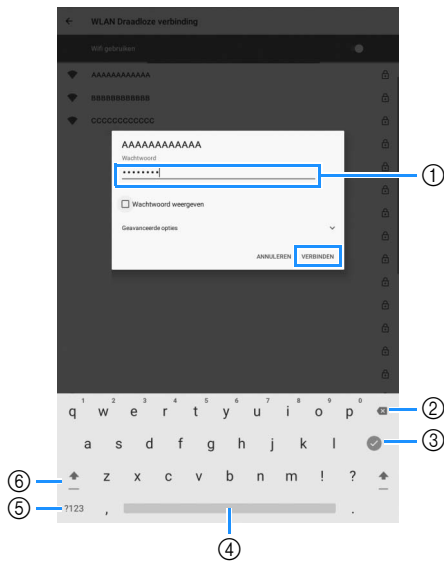

- ① Tekstinvoergebied
- ② Backspace-toets (hiermee wist u het teken op de cursorpositie.)
- ③ Druk hierop om het toetsenbord te verbergen. Druk op het tekstinvoergebied om het toetsenbord opnieuw weer te geven.
- ④ Spatietoets
- ⑤ Selectietoets voor letter/cijfer
- ⑥ Selectietoets hoofdletter/kleine letter

7 Nadat u hebt bevestigd dat [Verbonden] wordt weergegeven onder de SSID, drukt u op ←.



Opmerking

- Als het wachtwoord verkeerd is ingevoerd, drukt u opnieuw op de SSID en voert u het juiste wachtwoord in. Als het scherm voor het invoeren van het wachtwoord niet verschijnt, drukt dan op de SSID en vervolgens op om het scherm voor het invoeren van het wachtwoord weer te geven.
- Als er een verkeerde SSID werd geselecteerd, drukt dan op de juiste SSID. Als er handmatig een onjuiste SSID is ingevoerd, drukt dan op [Netwerk toevoegen] en voer vervolgens de vereiste informatie in.

Memo

- Druk op de verbonden SSID om de gedetailleerde informatie ervan weer te geven. Druk op in de rechterbovenhoek en geef [Geavanceerde opties] weer om het IP-adres en de proxy-instellingen op te geven.

8 Druk op [OK] om de installatie af te sluiten.

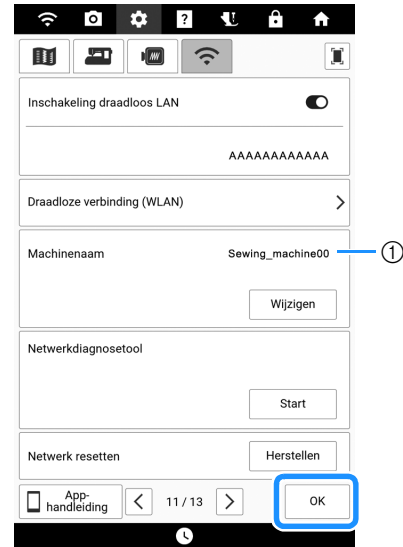

- ① De naam in het veld [Machinenaam] wordt gebruikt met de apps die worden beschreven in "Beschikbare functies" op pagina 31.

Memo

- Tijdens de verbinding wordt de signaalsterkte aangeduid door het pictogram linksboven in het scherm.
- Zodra er een draadloze netwerkverbinding tot stand is gebracht, wordt er elke keer dat de machine wordt aangezet, verbinding gemaakt met het draadloze netwerk. Op het instellingenscherf voor WLAN Draadloze verbinding moet [Inschakeling draadloos LAN] dan echter op aan blijven staan.

Naald en draad voorbereiden

Stof/draad/naald-combinaties

Welke machinenaald en draad u dient te gebruiken, hangt af van het soort stof en de dikte ervan. Raadpleeg de volgende tabel om de geschikte draad en naald te kiezen voor de stof die u wilt naaien.

- De combinaties in de tabel vormen een algemene richtlijn. Naai enkele proefsteken met de stof die u gaat gebruiken in het gewenste aantal lagen.
- De machinenaalden zijn verbruiksartikelen. Uit het oogpunt van veiligheid en optimale resultaten adviseren we de naald regelmatig te vervangen. Meer informatie over het vervangen van de naald vindt u in "De naald verwisselen" op pagina 36.

Soort stof/Toepassing		Draad		Naalddikte	Steeklengte mm
		Soort	Gewicht		
Lichte stoffen	Limon, crêpe georgette, challis, organza, crêpe, chiffon, voile, gaas, tule, voering enz.	Polyesterdraad	60 - 90	65/9 - 75/11	Fijne steken 1,8-2,5
		Katoendraad, Zijdedraad	50 - 80		
Middelzware stof	Lakenstof, tafzijde, gabardine, flanel, seersucker, bolletjesstof, linnen, badstof, wafeldoek, popeline, keperkatoen, satijn, quiltkatoen enz.	Polyesterdraad	60 - 90	75/11 - 90/14	Normale steken 2,0-3,0
		Katoendraad, Zijdedraad	50 - 60		
Zware stoffen	Denim (12 ounce of meer), canvas enz.	Polyesterdraad, Katoendraad	30	100/16	Grove steken 2,5-4,0
		Polyesterdraad	60	90/14 - 100/16	
		Katoendraad, Zijdedraad	30 - 50		
Stretchstoffen (gebreide stoffen enz.)	Jersey, tricot, T-shirtstof, fleece, interlock enz.	Polyesterdraad, Katoendraad, Zijdedraad	50	Ballpointnaald 75/11 - 90/14	Juiste instelling voor stofdikte
Voor afwerksteken		Polyesterdraad,	30	90/14 - 100/16	Juiste instelling voor stofdikte
		Katoendraad	50 - 60	75/11 - 90/14	

Memo

- Naalden die op deze machine kunnen worden gebruikt: Naalden voor huishoudnaaimachine (maat 65/9 - 100/16)
 - Hoe hoger het nummer, hoe dikker de naald. Naarmate de nummers lager worden, worden de naalden fijner.
- Draad dat op deze machine kan worden gebruikt: dikte 30 - 90
 - Gebruik nooit garen van dikte 20 of minder. Dit kan een machinestoring veroorzaken.
 - Hoe lager de waarde, des te dikker de draad. Hogere waarden betekenen dunnere draden.
- Gebruik in principe een fijne naald en draad voor lichte stoffen en een dikkere naald en zwaardere draad voor zwaardere stoffen.
- Selecteer een steek die geschikt is voor de stof en pas vervolgens de steeklengte aan. Wanneer u dunne stof naait, maakt u de steeklengte korter. Wanneer u dikke stof naait, maakt u de steeklengte langer. (pagina 61)
Zie "Stretchstof naaien" op pagina 79 voor het naaien van stretchstoffen.

■ Doorzichtige nylondraad

Gebruik een naald voor huishoudnaaimachines geschikt voor afwerksteken, ongeacht de stof of draad.

■ Naalden en draden bij het naaien van lettersteken/decoratieve steken

Gebruik bij het naaien van lichtgewichtstof, middelzware stof of stretchstof een ballpointnaald (goudkleurig) 90/14. Gebruik bij het naaien van zware stof een naald voor huishoudnaaimachine 90/14. Daarnaast moet u draad #50 tot #60 gebruiken.

■ Borduurnaalden

Gebruik een naald 75/11 voor huishoudnaaimachine voor borduurwerk. Wanneer u patronen borduurt met korte steken, kleine letters bijvoorbeeld, adviseren we voor het borduren een ballpointnaald.

⚠ VOORZICHTIG

- In de bovenstaande tabel vindt u de juiste combinaties van stof, draad en naald. Als de combinatie van stof, draad en naald onjuist is, met name bij het naaien van zware stoffen (zoals spijkerstof) met een dunne naald (zoals 65/9 t/m 75/11), dan kan de naald breken en letsel veroorzaken. Bovendien kunnen de steken ongelijkmatig worden genaaid, kunnen er rimpels in het werkstuk ontstaan of kunnen steken worden overgeslagen.

De kloshouder en het klosnetje gebruiken

Controleer de te gebruiken klos en bereid de benodigde onderdelen voor.

■ Kloshouder

Er zijn drie formaten kloshouder beschikbaar. Zo kunt u een kloshouder kiezen die het best past bij het formaat klos dat u gebruikt.



Wanneer u een klos gebruikt zoals aangegeven in de illustratie, gebruik dan de garenklos hulpinzet (bij mini- of kingsize garenklos). Zorg ervoor dat de garenklos hulpinzet goed is ingestoken. Na de plaatsing ervan moet u een stukje draad uittrekken en controleren of de draad afwikkelt zonder te vast te raken.

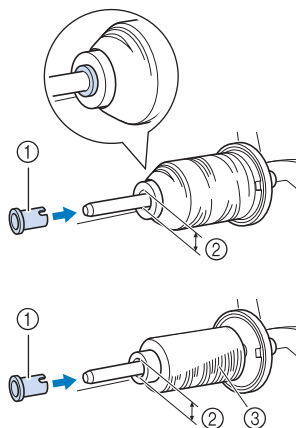

- ① Garenklos hulpinzet (bij mini- of kingsize garenklos)
- ② Diameter opening 8,0 mm tot 10,5 mm
- ③ Klos (kruiswikkeldraad)

■ Klosnetje

Wanneer u draad gebruikt die snel van de klos afwikkelt, zoals transparant nylongaren of metallic garen, plaats dan het klosnetje over de klos voordat u de klos garen op de klossen plaatst. Als het klosnetje te lang is, vouwt u het zo dat het past op het formaat klos.

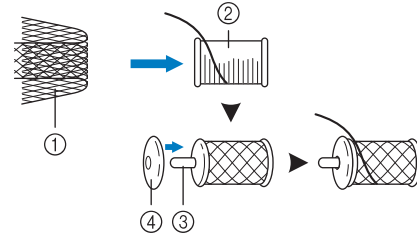

- ① Klosnetje
 - ② Draadklos
 - ③ Klossen
 - ④ Kloshouder
- * Wanneer u de klos inrijgt met het klosnetje erop, zorg er dan voor dat 5-6 cm draad is uitgetrokken.
 - * Mogelijk moet u de draadspanning aanpassen wanneer u het klosnetje gebruikt.

De naald verwisselen

⚠ VOORZICHTIG

- Voordat de naald wordt verwisseld, drukt u op  op het scherm om alle toetsen en knoppen te vergrendelen. Anders kunt u letsel oplopen als u op de "Start/Stop"-toets of op een andere toets drukt en de machine start.
- Gebruik alleen naalden voor huishoudnaaimachines die voor huishoudelijk gebruik bestemd zijn. Andere naalden kunnen breken en letsel veroorzaken.
- Naai nooit met een verbogen naald. Dit kan letsel veroorzaken.

💡 Opmerking

- Leg de platte kant van de naald op een plat oppervlak. Controleer de punt en de zijkanten van de naald. Gooi verbogen naalden weg.

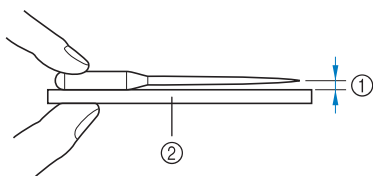

① Gelijke ruimte

② Plat oppervlak (spoelhuisdeksel, glas enz.)

- De machinenaalden zijn verbruiksartikelen. Vervang de naald in gevallen zoals de onderstaande:
 - Als u een ongevoelbaar geluid hoort wanneer de naald de stof in gaat. (Mogelijk is de punt van de naald kapot of stomp.)
 - Als er steken worden overgeslagen. (Mogelijk is de naald verbogen.)
 - Meestal nadat u één project hebt afgerond, bijvoorbeeld een kledingstuk.

1 Druk op  (naaldstandtoets) om de naald omhoog te zetten.

2 Druk op  om alle toetsen en knoppen te vergrendelen.

- * Wanneer het bericht [OK om de persvoet automatisch omlaag te zetten?] op het LCD-scherm wordt weergegeven, drukt u op [OK] om door te gaan.

💡 Opmerking

- Alvorens u de naald vervangt, bedekt u het gat in de steekplaat met stof of papier om te voorkomen dat de naald in de machine valt.

3 Verwijder de persvoet. (pagina 48)

4 Draai de naaldklemmschroef met de schroevendraaier naar de voorkant van de naaimachine los. Verwijder de naald.

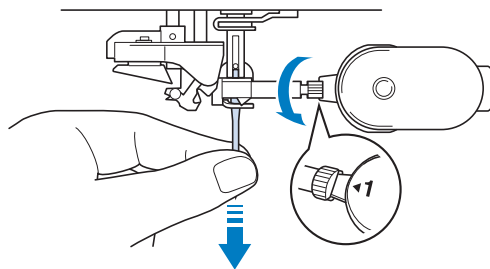

5 Plaats de nieuwe naald met de vlakke kant van de naald naar achteren gericht tot deze de naaldstopper raakt. Draai met een schroevendraaier de naaldklemmschroef stevig vast.

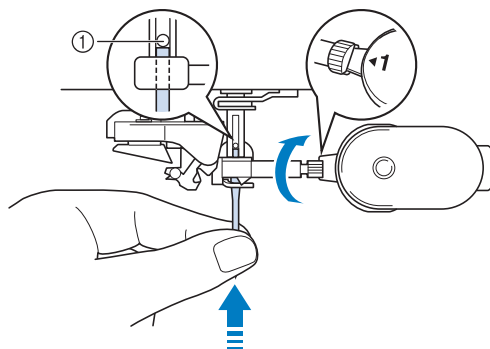

① Naaldstopper

⚠ VOORZICHTIG

- Zorg dat u de naald plaatst tot aan de naaldstopper en dat u de naaldklemmschroef goed vastdraait met de schroevendraaier. Anders kan de naald breken en letsel veroorzaken.

6 Bevestig de persvoet. (pagina 48)

7 Druk op  om alle toetsen en bedieningstoetsen te ontgrendelen.

Spool opwinden/ installeren

Spool opwinden

BELANGRIJK

- Gebruik de plastic spoelen die zijn meegeleverd met deze machine of spoelen van hetzelfde type: 11,5 mm kunststof spoelen klasse 15 (type A), die verkrijgbaar zijn bij uw Brother-dealer.

■ Gebruik van de extra kloppen

Als de hoofdkloppen wordt gebruikt voor het naaien, kunt u een spool opwinden met de extra kloppen.

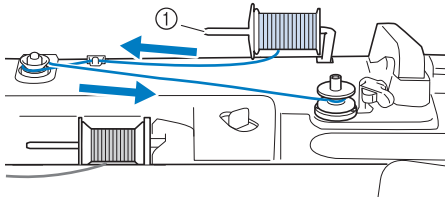

① Extra kloppen

- 1** Zet de machine aan en open het bovendeksel.
- 2** Zorg dat de gleuf in de spool op gelijke hoogte zit met de veer op de spoolwinderas en plaats de spool op de as.

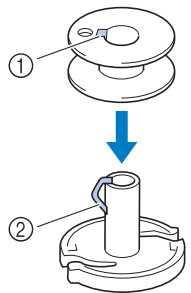

① Gleuf in de spool
② Veer op de as

- 3** Plaats de klosdraad voor de spool en de klos houder op de extra kloppen.

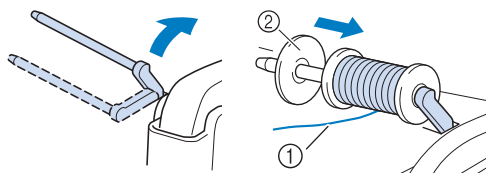

① De draad wikfelt af van onder af naar voren.
② Klos houder

BELANGRIJK

- Als de draadklos of de klos houder niet correct is geïnstalleerd, kan de draad verward raken rond de kloppen, waardoor de machine beschadigd kan raken.
- Kies een klos houder die het best past bij het formaat klos dat u gebruikt. Meer informatie over de keuze van klos houders voor de gekozen draad vindt u in "De klos houder en het klosnetje gebruiken" op pagina 35.

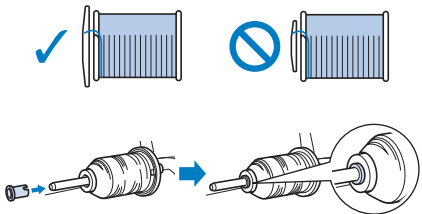

- 4** Houd de draad met uw rechterhand vast bij de draadklos. Houd met uw linkerhand het uiteinde van de draad vast en leid de draad met beide handen rond de draadgeleider.

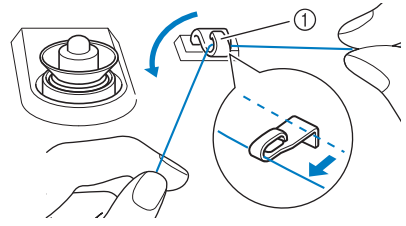

① Draadgeleider

- 5** Leid de draad rond de voorspanning voor spoelen. Zorg dat de draad zich onder de voorspanning voor spoelen bevindt.

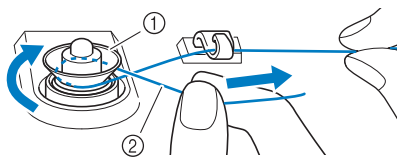

① Voorspanning voor spoelen
② Controleer of de draad goed tussen de voorspanning voor spoelen zit.

6 Draai de draad met de klok mee 5 of 6 keer om de spoel, leid de draad door de geleidesleuf in de spoelwinderbasis en trek vervolgens aan de draad om deze af te snijden.

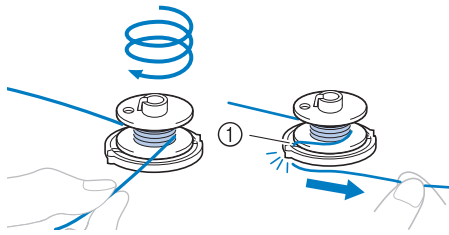

① Geleidesleuf in de spoelwinderbasis (met ingebouwde draadafsnijder)

Opmerking

- Let op dat u de draad met de klok mee rond de spoel windt. Anders kan de draad rond de spoelwinderas worden gewonden.

⚠ VOORZICHTIG

- Zorg dat u de draad afsnijdt zoals aangegeven. Wanneer u de spoel opwindt zonder de draad af te snijden met de draadafsnijder die is ingebouwd in de geleidesleuf in de spoelwinderbasis, kan de draad verward raken in de spoel of kan de naald breken en letsel veroorzaken wanneer de onderdraad opkraakt.

7 Zet de spoelopwindschakelaar naar links, totdat hij op zijn plaats klikt.

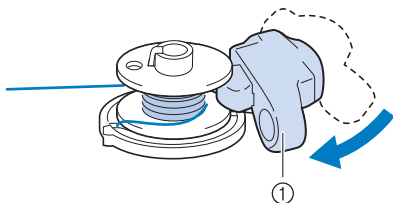

① Spoelopwindschakelaar

Memo

- Gebruik de regelaar voor spoelwindhoeveelheid om de hoeveelheid draad aan te passen die om de spoel wordt gewonden van niveau één tot vijf.

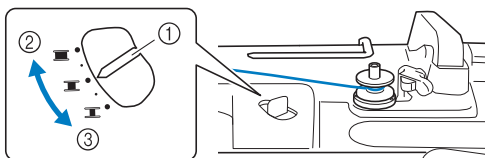

- ① Regelaar voor spoelwindhoeveelheid
- ② Meer
- ③ Minder

8 Druk op [Start].

- * Als de onderdraad niet goed wordt opgewonden, drukt u op [Stop]. Knip de draad af, schuif de spoelopwindschakelaar naar rechts en verwijder vervolgens de spoel.

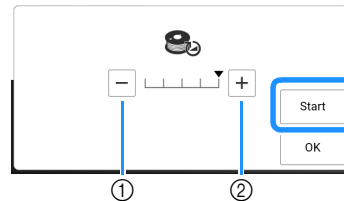

- ① Druk om de windsnelheid te verlagen.
 - ② Druk om de windsnelheid te verhogen.
- Het opwinden van de spoel start. [Start] verandert in [Stop] terwijl de spoel wordt opgewonden. De spoel stopt met draaien wanneer hij is opgewonden. De spoelopwindschakelaar schuift automatisch terug naar de oorspronkelijke stand.

Memo

- Druk op [OK] om het spoelopwindvenster te minimaliseren. Druk op (rechtsboven op het LCD-scherm) om het spoelopwindvenster opnieuw weer te geven.



- Het opwinden van stijve draad, zoals nylondraad voor quilten, klinkt misschien anders dan het opwinden van normale draad. Dit wijst niet op een storing.

BELANGRIJK

- Voor rekbaar garen zoals transparant nylongaren, begint u met het opwinden van de spoel op lage snelheid en stopt u wanneer deze ongeveer halfvol is. Anders wordt de spoel mogelijk niet netjes opgewonden of raakt deze beschadigd.

9 Wanneer de spoel is opgewonden, knipt u de draad af en verwijdert u de spoel.

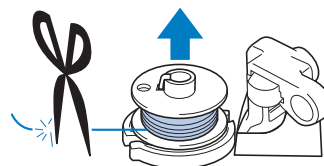

BELANGRIJK

- Trek niet aan de spoelwinderbasis wanneer u de spoel verwijdert. Hierdoor wordt de spoelwinderbasis losser gemaakt of verwijderd, waardoor u de naaimachine mogelijk beschadigt.

■ Gebruik van de klossen

U kunt de hoofdklossen gebruiken om de spool te winden voordat u gaat naaien. U kunt deze klossen niet gebruiken om de spool te winden tijdens het naaien.

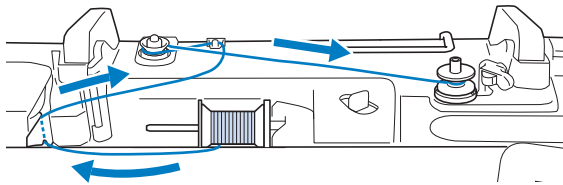

- 1** Zet de machine aan en open het bovendeksel.
- 2** Zorg dat de gleuf in de spool op gelijke hoogte zit met de veer op de spoolwinderas en plaats de spool op de as.

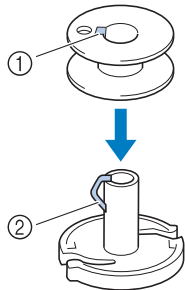

- ① Gleuf in de spool
- ② Veer op de as

- 3** Draai de klossen zo dat deze omhoog wijst. Zet de draadklos zo op de klossen dat de draad vanaf de voorkant van de klos afwikkelt.

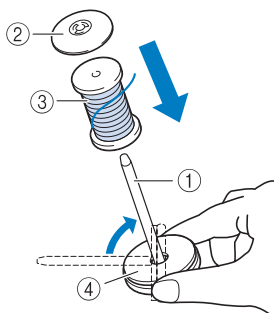

- ① Klossen
- ② Kloshouder
- ③ Draadklos
- ④ Klossviit

- 4** Duw de kloshouder zo ver mogelijk op de klossen en zet de klossen weer in de oorspronkelijke stand.

- 5** Houd de draad met beide handen vast om deze omhoog te trekken van onder het draadgeleiderplaatje.

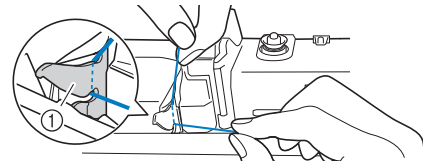

- ① Draadgeleiderplaatje

- 6** Leid de draad door de draadgeleider.

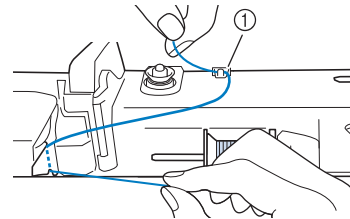

- ① Draadgeleider

- 7** Leid de draad rond de voorspanning voor spoelen. Zorg dat de draad zich onder de voorspanning voor spoelen bevindt.

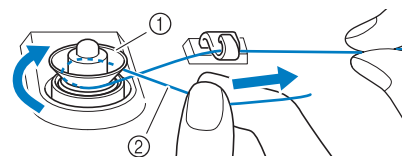

- ① Voorspanning voor spoelen
- ② Controleer of de draad goed tussen de voorspanning voor spoelen zit.

- 8** Volg stap 6 t/m 9 van “Gebruik van de extra klossen” op pagina 37.

■ De extra garenklos standaard gebruiken (spool opwinden)

Leid de draad van de klos door de draadgeleider op de uitschuifbare draadgeleider en wind vervolgens de spool op volgens de stappen 4 t/m 9 van “Gebruik van de extra klossen” op pagina 37.

Zie “Gebruik van de extra garenklos standaard” op pagina 45 voor meer bijzonderheden over de extra garenklos standaard.

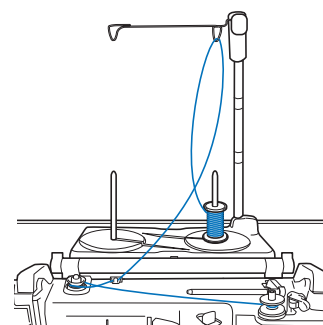

Spoel plaatsen

⚠ VOORZICHTIG

- Gebruik een onderdraad die juist is gewonden. Anders is de draadspanning mogelijk niet goed, waardoor de naald kan breken en letsel kan veroorzaken.



- Druk op  om alle toetsen en functies te vergrendelen voordat de spoel geplaatst wordt of wordt verwisseld. Anders kunt u letsel oplopen als u op de "Start/Stop"-toets of op een andere toets drukt en de machine begint te naaien.

1 Druk op om alle toetsen en knoppen te vergrendelen en de persvoet omhoog te zetten.

- * Wanneer het bericht [OK om de persvoet automatisch omlaag te zetten?] op het LCD-scherm wordt weergegeven, drukt u op [OK] om door te gaan.

2 Schuif de grendel van het spoelhuisdeksel naar rechts.

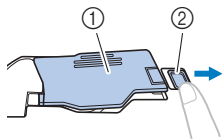

- ① Spoelhuisdeksel
- ② Grendel

3 Verwijder het spoelhuisdeksel.

4 Houd de spoel vast met uw rechterhand en het uiteinde van de draad met uw linkerhand.

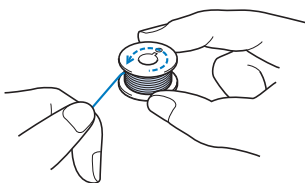

5 Plaats de spoel zo in het spoelhuis dat de draad naar links afwikkelt.

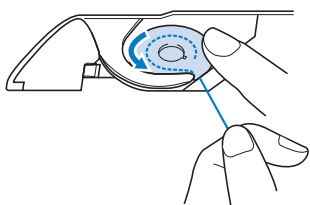

6 Houd de spoel losjes vast met uw rechterhand en leid met uw linkerhand het uiteinde van de draad rond het lipje van de steekplaat.

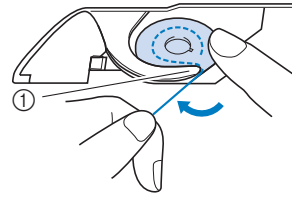

- ① Lipje

💡 Opmerking

- Duw de spoel omlaag met uw vinger en wikkel de onderdraad juist af. Anders breekt de draad mogelijk of is de draadspanning onjuist.

7 Terwijl u de spoel losjes vasthoudt met uw rechterhand, leidt u de draad door de gleuf in de steekplaat en trekt u deze iets uit met uw linkerhand.

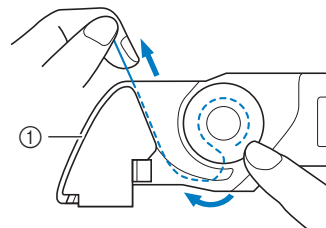

- ① Gleuf

📖 Memo

- Als u de draad naar binnen trekt zoals aangegeven in stap 7, zal de draad in de spanningsveer van het spoelhuis worden getrokken, zodat de juiste spanning op de onderdraad ontstaat bij het naaien.

8 Terwijl u met uw rechterhand op de spoel drukt om hem op zijn plek te houden, leidt u met uw linkerhand de draad door de gleuf. Vervolgens snijdt u de draad af met de draadafsnijder.

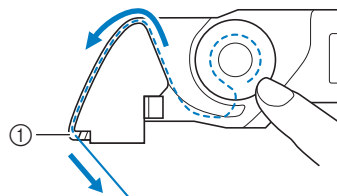

- ① Draadafsnijder

- 9** Plaats het lipje in de linkerbenedenhoek van het spoelhuisdeksel (1) en druk zachtjes op de rechterkant om het deksel te sluiten (2).

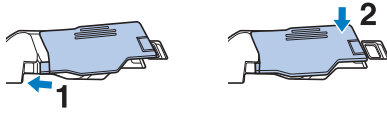

- 10** Druk op  om alle toetsen en bedieningstoetsen te ontgrendelen.

Memo

- U kunt beginnen met naaien zonder de onderdraad omhoog te halen. Wilt u de onderdraad naar boven halen voordat u gaat naaien, volg dan de procedure in “Onderdraad naar boven halen” op pagina 41.

Onderdraad naar boven halen



Bij sommige naaiwerk wilt u de onderdraad misschien naar boven halen, bijvoorbeeld als u plooiën, figuurnaden, fantasiequilts (naaien uit de vrije hand met de steekregulator) of uit de vrije hand wilt quilten.

Memo

- U kunt de onderdraad naar boven halen nadat u de bovendraad hebt ingeregen (“Bovendraad inrijgen” op pagina 42).

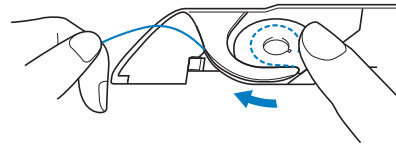
- 1** Volg de stappen **1 t/m 5** van “Spoel plaatsen” op pagina 40 om de spoel in het spoelhuis te plaatsen.
- 2** Leid de onderdraad door de gleuf en volg het pijltje in de afbeelding.
 - * Snijd de draad niet af met de draadafsnijder.
 - * Zet het spoelhuisdeksel niet terug op zijn plaats.



- 3** Druk op  om alle toetsen en bedieningstoetsen te ontgrendelen.
- 4** Houd de bovendraad vast en druk op  (naaldstandtoets) om de naald omlaag te zetten.

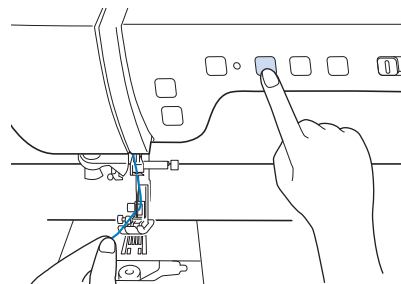

- 5** Druk op  (naaldstandtoets) om de naald omhoog te zetten.

- 6** Trek zachtjes aan de bovendraad. Een lus van de onderdraad komt uit het gat in de steekplaat.

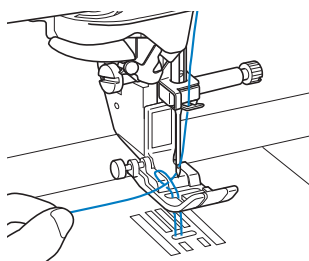

- 7** Trek de onderdraad omhoog, leid deze onder de persvoet en trek de draad ongeveer 10 cm naar de achterkant van de machine, zodat deze gelijk is met de bovendraad.

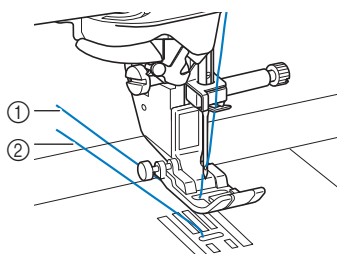

- ① Bovendraad
② Onderdraad

- 8** Zet het spoelhuisdeksel weer op zijn plaats.

Bovendraad inrijgen

Bovendraad inrijgen

⚠ VOORZICHTIG

- Rijk de naaimachine op de juiste manier in. Wanneer u de machine niet juist inrijgt, kan de draad verstrikt raken, waardoor de naald breekt. Dit kan letsel tot gevolg hebben.

BELANGRIJK

- Gebruik nooit garen van dikte 20 of minder. Dit kan een machinestoring veroorzaken. Gebruik de juiste combinatie van naald en draad. Voor meer informatie, zie "Stof/draad/naald-combinaties" op pagina 34.
- Wanneer u een 65/9-naald gebruikt, moet u de naald handmatig inrijgen. Als de automatische draadinrijgfunctie wordt gebruikt, kan de machine beschadigd raken.

📄 Memo

- Automatisch inrijgen kunt u met naalden voor huishoudnaaimachine 75/11 t/m 100/16.
- Wanneer u speciaal garen of transparante, eenvezelige nylondraad gebruikt, is het niet aan te raden om de naaldinrijger te gebruiken.
- Met de tweelingnaald kunt u niet automatisch inrijgen.

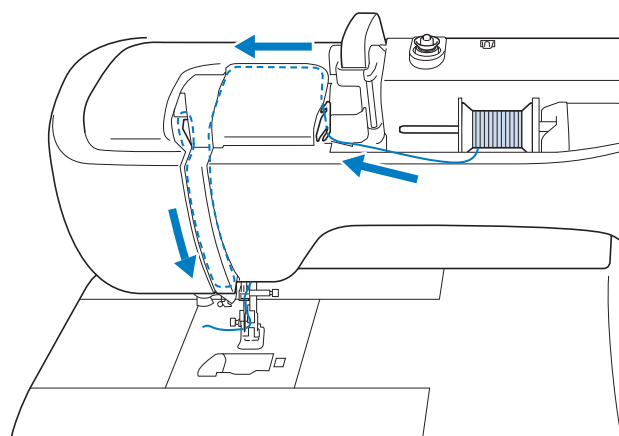

- 1** Zet de hoofdschakelaar aan.

2 Druk op (persvoettoets) om de persvoet omhoog te zetten.

→ Het bovendraadluisje gaat open, zodat u de machine kunt inrijgen.

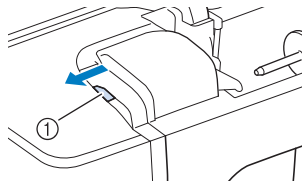

① Bovendraadluisje

3 Druk op (naaldstandtoets) om de naald omhoog te zetten.

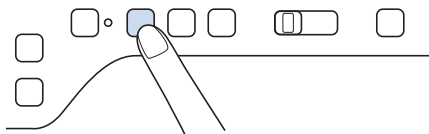

BELANGRIJK

- Zet de naald omhoog voordat de automatische naaldinrijger toets wordt ingedrukt. Anders wordt de naald mogelijk niet juist ingeregend en kan de naaldinrijger beschadigd raken.

4 Draai de klospen zo dat deze omhoog wijst. Zet de draadklos zo op de klospen dat de draad vanaf de voorkant van de klos afwikkelt.

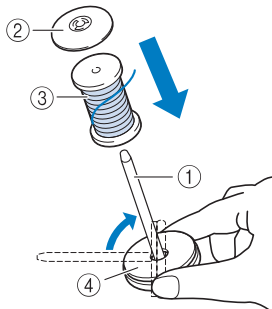

- ① Klospen
- ② Kloshouder
- ③ Draadklos
- ④ Klosvilt

5 Duw de kloshouder zo ver mogelijk op de klospen en zet de klospen weer in de oorspronkelijke stand.

⚠ VOORZICHTIG

- Als de draadklos of de kloshouder niet correct is geplaatst, kan de draad verward raken rond de klospen, waardoor de naald kan breken en letsel kan veroorzaken.
- Kies een kloshouder die het best past bij het formaat klos dat u gebruikt. Meer informatie over de keuze van kloshouders voor de gekozen draad vindt u in "De kloshouder en het klosnetje gebruiken" op pagina 35.

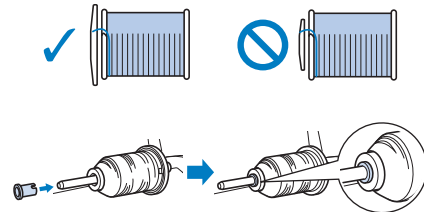

6 Houd de draad met beide handen vast om deze omhoog te trekken van onder het draadgeleiderplaatje.

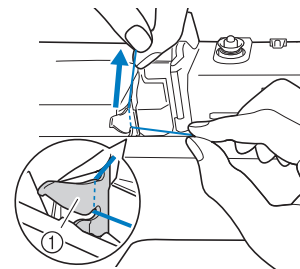

① Draadgeleiderplaatje

7 Houd de draad in uw rechterhand en leid de draad in de aangegeven richting door de draadgeleider.

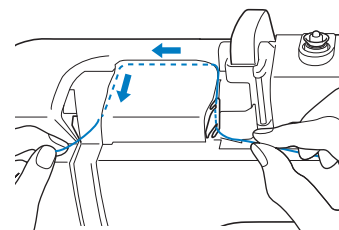

- 8** Leid de draad omlaag, omhoog en vervolgens omlaag door de groef, zoals aangegeven in de illustratie.

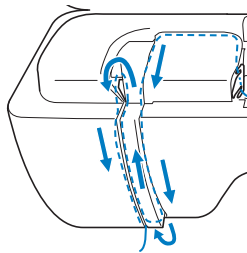

Memo

- Controleer of de draadhevel in het bovenste deel van de groef de draad pakt.

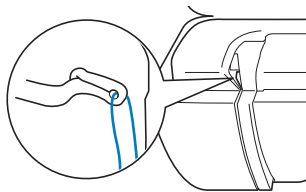

- 9** Leid de draad door de draadgeleider op de naaldstang (aangegeven met "6"). Houd hiertoe de draad met beide handen vast en leid deze zoals aangegeven in de illustratie.

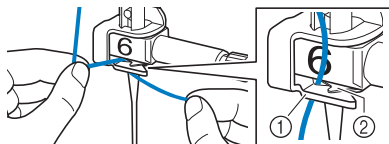

- ① Draadgeleider op de naaldstang
- ② Lipje

- 10** Leid de draad door de draadgeleiderschijven (aangegeven met "7"). Zorg dat de draad door de groef in de draadgeleider gaat.

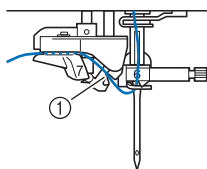

- ① Groef in draadgeleider

- 11** Druk op  (persvoettoets) om de persvoet omlaag te zetten.

- 12** Trek de draad omhoog door de draadafsnijder om de draad af te knippen, zoals aangegeven in de illustratie.

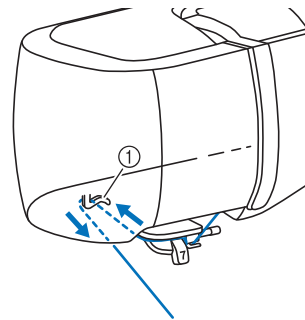

- ① Draadafsnijder

Opmerking

- Wanneer u draad gebruikt die snel van de klos afwikkelt, zoals metallic garen, is het misschien moeilijk om de naald in te rijgen nadat u de draad hebt afgeknipt. In plaats van de draadafsnijder te gebruiken trekt u de draad ongeveer 8 cm uit nadat u deze door de draadgeleiderschijven hebt geleid (aangegeven met "7").

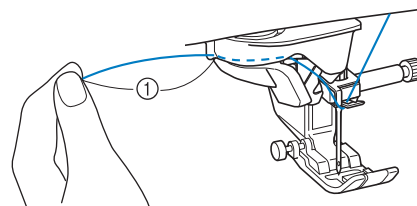

- ① 8 cm of meer

- 13** Druk op  (toets "Automatisch draadinrijgen") om de naald automatisch in te rijgen.

- 14** Trek voorzichtig aan het draaduiteinde dat door het oog van de naald is getrokken.

- * Als zich een lus heeft gevormd op het moment dat de draad door het oog van de naald is geleid, trek de lus er dan via het oog uit naar de achterkant van de naald.

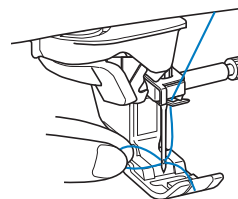

- 15** Zet de persvoet omhoog, trek een draadlengte van ongeveer 10 cm uit en leid deze onder de persvoet naar de achterkant van de machine.

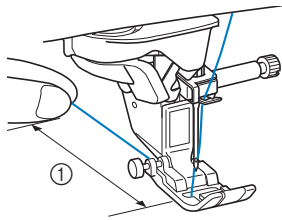

① Ongeveer 10 cm

Memo

- Als u de naald niet kunt inrijgen of de draad niet door de draadgeleiders op de naaldstang is geregen, voert u de procedure opnieuw uit vanaf stap **3**.

Opmerking

- Wanneer u een naald of garen gebruikt dat niet met een draadinrijger kan worden gebruikt, haal de draad dan handmatig vanaf de voorkant door het oog van de naald.

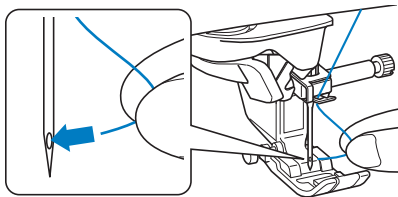

Gebruik van de extra garenklos standaard

De bijgeleverde extra garenklos standaard is handig wanneer u draad gebruikt op klossen van een grote diameter (kruiswikkeldraad).

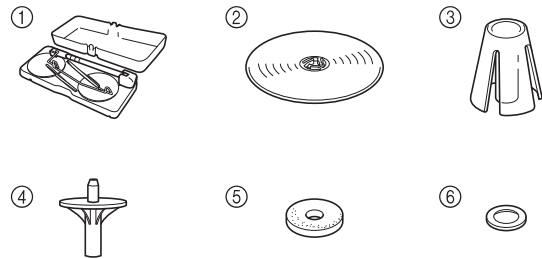

- ① Extra garenklos standaard
 - ② Kloshouder (XL) × 2
 - ③ Kloshouder × 2
 - ④ Kloshouder tussenstuk × 2
 - ⑤ Klosvilt × 2
 - ⑥ Ring × 4
- * Nr.2 tot nr.6 zitten in de plastic zak.

■ Het monteren van de extra garenklos standaard

- 1** Druk de lipjes op de extra garenklos standaard naar binnen en verwijder het deksel.

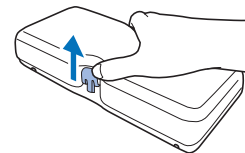

- 2** Trek de uitschuifbare draadgeleider volledig uit totdat de twee interne stoppers op hun plaats klikken. Zet de klossen omhoog.

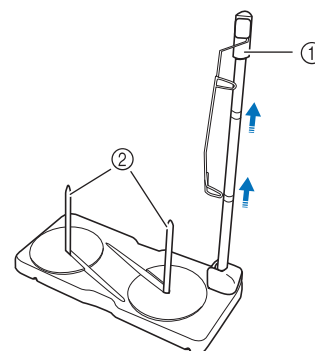

- ① Uitschuifbare draadgeleiderschacht
- ② Klossen

3 Draai de draadgeleider linksom.

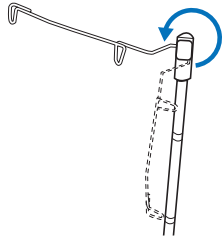

4 Open het bovendeksel van de machine en plaats vervolgens de extra garenklos standaard zoals aangegeven in de illustratie.

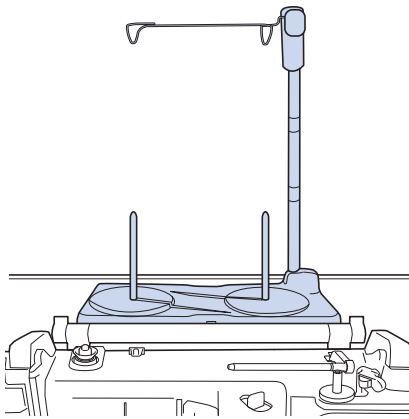

BELANGRIJK

- Plaats geen voorwerpen van meer dan 1 kg op het bovendeksel. Anders kan het deksel beschadigd raken. Het gewicht van de extra garenklos standaard met verwijderd deksel is ongeveer 280 g.
- Sluit het bovendeksel niet terwijl de extra garenklos standaard is geïnstalleerd.
- Duw of trek niet met veel kracht aan de uitschuifbare draadgeleider of klospen. Daardoor kunnen ze beschadigen.
- Plaats geen andere voorwerpen dan klossen draad op de klosplaat.
- Het wordt afgeraden om uw spoelen op te winden tijdens het gebruik van de extra garenklos standaard.

Opmerking

- Controleer of de extra garenklos standaard stevig vastzit. Anders kan de extra garenklos standaard eraf vallen tijdens het naaien.

■ Draadklos en klos houder

Gebruik een klos houder (①) die iets groter is dan de klos.

Als de klos houder kleiner of veel groter is dan de klos, kan de draad vast komen te zitten, wat tot slechte naaieresultaten kan leiden.

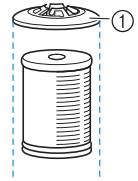

Wanneer u draad op een dunne klospen gebruikt, plaatst u het bijgesloten klosvilt (①) op de klospen, daarna plaatst u de garenklos zodanig op de klospen dat het midden van de spoel is uitgelijnd met de opening in het midden van het klosvilt en plaatst u ten slotte de klos houder op de klospen.

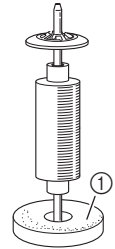

Gebruik de klos houder (①) als u een kegelvormige klos (cone) gebruikt die hoger is dan de klospen. Wanneer u een kegelvormige klos met iets anders dan katoen gebruikt, hoeft u geen klos houders te gebruiken.

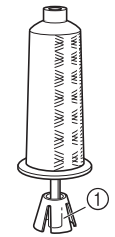

Als u pluizig garen zoals katoendraad gebruikt, plaatst u een klos houder (①) op het klos houder tussenstuk (②), zoals aangegeven in de illustratie. Kies de juiste klos houder afhankelijk van het formaat klos of de resterende hoeveelheid garen. U kunt de klos houder (klein) niet gebruiken met het klos houder tussenstuk.

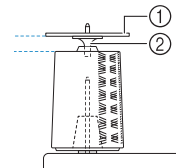

■ De machine inrijgen met de extra garenklos standaard

- 1 Bevestig de extra garenklos standaard aan de machine. (pagina 45)
- 2 Plaats de klos draad zo op de klossen dat de draad met de klok mee van de klos afwikkelt. Plaats de kloshouder stevig op de klossen.

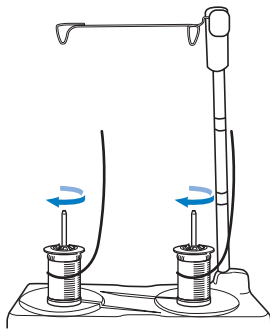

⚠ VOORZICHTIG

- Zorg ervoor dat de klossen elkaar niet raken. Anders windt de draad niet soepel af en kan de naald breken en letsel veroorzaken. Zorg bovendien dat de klossen de uitschuifbare draadgeleider in het midden niet raken.

💡 Opmerking

- Wanneer u 2 klossen draad gebruikt, zorg dan dat beide klossen in dezelfde richting gaan.
- Zorg dat de draad niet blijft haken onder de klos.

- 3 Trek de draad van de klos. Leid de draad van achteren naar voren door de draadgeleiders bovenin.

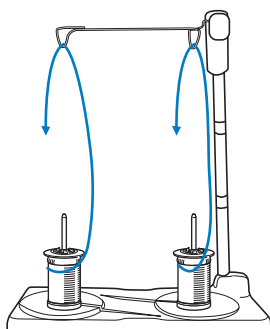

💡 Opmerking

- Leid de draad zo dat deze niet verstrikt raakt met de andere draad.
- Nadat u de draad volgens de aanwijzingen hebt doorgevoerd, windt u eventueel overtollig draad terug op de spoel. Anders raakt het overtollige draad verstrikt.
- Wanneer u draad gebruikt die snel van de klos afwikkelt, zoals metallic garen, gebruik dan de bijgesloten ring om te voorkomen dat de draad verstrikt raakt. Inrijgvolgorde: Trek de draad uit de klos en leid de draad van onder af door de ring (①), de draadgeleider in (②) en via de ring van boven naar beneden (③). Wanneer u met de ring werkt, kunt u het kloshouder tussenstuk niet gebruiken.

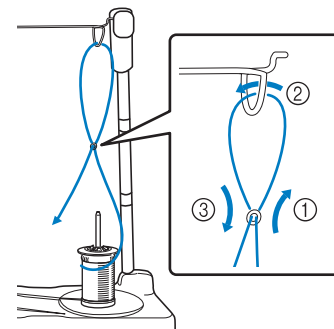

- 4 Leid de draad van rechts naar links door de draadgeleider van de machine.

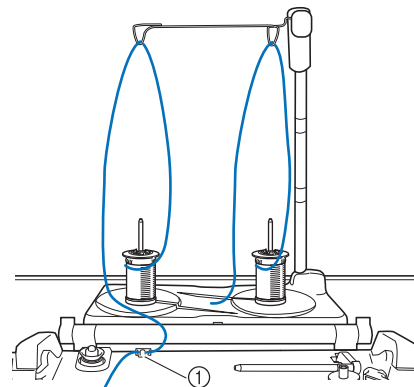

① Draadgeleider

- 5 Rijg de machine in volgens stappen 6 t/m 15 van "Bovendraad inrijgen" op pagina 42.

Persvoet verwisselen



⚠ VOORZICHTIG

- Voordat de persvoet wordt verwisseld, drukt u op  op het scherm om alle toetsen en knoppen te vergrendelen. Anders kunt u letsel oplopen als u op de "Start/Stop"-toets of op een andere toets drukt en de machine start.
- Gebruik altijd de juiste persvoet voor het geselecteerde steekpatroon. Als u de verkeerde persvoet gebruikt, kan de naald de persvoet raken en breken. Hierdoor kunt u letsel oplopen.
- Installeer de persvoet in de juiste richting. Anders raakt de naald mogelijk de persvoet. Dan kan de naald breken en dit kan letsel veroorzaken.

BELANGRIJK

- Gebruik de aanbevolen persvoeten voor deze machine.

Persvoet verwisselen

- 1 Druk op  (naaldstandtoets) om de naald omhoog te zetten.
- 2 Druk op  om alle toetsen en knoppen te vergrendelen.
 - * Wanneer het bericht [OK om de persvoet automatisch omlaag te zetten?] op het LCD-scherm wordt weergegeven, drukt u op [OK] om door te gaan.
- 3 Zet de persvoethendel handmatig omhoog.
- 4 Druk op de zwarte toets op de persvoethouder en verwijder de persvoet.

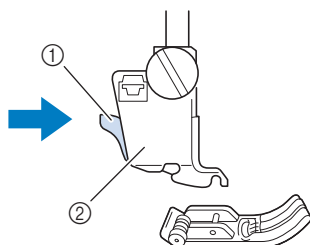

- ① Zwarte toets
- ② Persvoethouder

- 5 Plaats de persvoetpen onder de inkeping op de houder met de pen van de voet tegenover de inkeping in de houder. Zet de persvoethendel handmatig omlaag, zodat de persvoetpen vastklikt in de inkeping in de houder.

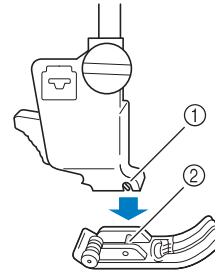

- ① Inkeping
- ② Pen

- 6 Breng de persvoethendel omhoog om te controleren of de persvoet stevig vastzit.
- 7 Druk op  om alle toetsen en bedieningstoetsen te ontgrendelen.

Persvoet bevestigen met de bijgeleverde adapter

Voor sommige persvoeten is de bijgeleverde adapter met schroef (klein) nodig, bijvoorbeeld bij de vrije echoquiltvoet "E".



- 1 Verwijder de persvoet. (pagina 48)
- 2 Draai de persvoethouderschroef los om de persvoethouder te verwijderen.

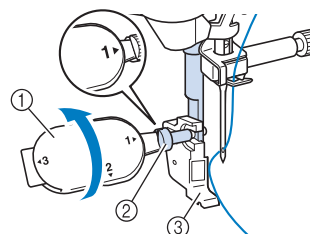

- ① Multifunctionele schroevendraaier
- ② Persvoethouderschroef
- ③ Persvoethouder

- 3 Verwijder de persvoethouderschroef volledig uit de persvoetstang.

- 4** Plaats de adapter op de persvoetstang en lijn de vlakke kant van de adapteropening uit met de vlakke zijde van de persvoetstang. Lijn de schroefgaten in de adapter en de persvoetstang uit en zet de persvoethouderschroef vervolgens goed vast met de schroevendraaier.

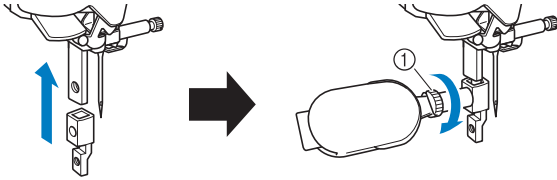

① Persvoethouderschroef

Memo

- Wanneer u de vrije echoquiltvoet "E" bevestigt, raadpleegt u "Echoquiltten" op pagina 113 en gaat u vervolgens naar stap 4.

- 5** Draai de meegeleverde schroef (klein) 2 of 3 keer met de hand aan.

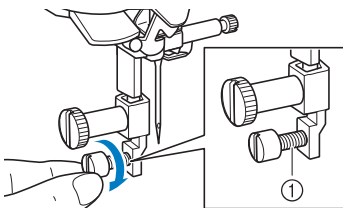

① Schroef (klein)

- 6** Bevestig de persvoet en raadpleeg daarbij de handleiding voor de persvoet. Draai de schroef (klein) vast met de bijgesloten schroevendraaier (groot).

- * De onderstaande illustratie is voor de boventransportvoet (optioneel).

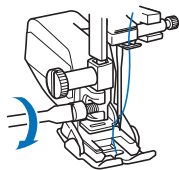

VOORZICHTIG

- Gebruik de bijgesloten schroevendraaier (groot) om de schroef stevig vast te draaien. Als de schroef los zit, kan de naald de persvoet raken en letsel veroorzaken.

Compacte gemotoriseerde boventransportvoet gebruiken

Met de compacte gemotoriseerde boventransportvoet hebt u meer controle over de stof tijdens het verwerken van meerdere lagen stof met een tussenlaag, of gladde stoffen zoals quiltstof, of stoffen die blijven plakken onder de persvoet, zoals vinyl, leer of imitatieleer.

Opmerking

- Naai altijd in een rustig tempo wanneer er gebruik wordt gemaakt van de compacte gemotoriseerde boventransportvoet.

Memo

- Wanneer de compacte gemotoriseerde boventransportvoet is bevestigd op de machine, kunt u alleen steekpatronen selecteren die met de compacte gemotoriseerde boventransportvoet kunnen worden genaaid.
- Wanneer u stof naait die gemakkelijk aan elkaar plakt, kunt u de afwerking aantrekkelijker maken door rijgsteken te naaien aan het begin van het stiksel.

■ Bevestigen van de compacte gemotoriseerde boventransportvoet

- 1** Druk op . Verwijder de persvoet. (pagina 48)
- 2** Draai de persvoethouderschroef los om de persvoethouder te verwijderen.

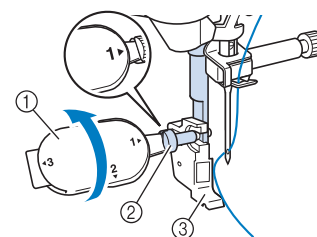

- ① Multifunctionele schroevendraaier
- ② Persvoethouderschroef
- ③ Persvoethouder

- 3** Plaats de compacte gemotoriseerde boventransportvoet op de persvoetstang door de inkeping van de compacte gemotoriseerde boventransportvoet tegenover de schroef te houden.

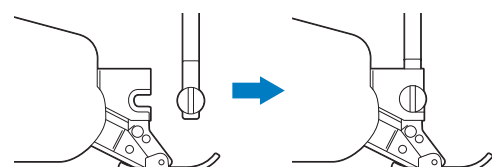

- 4** Houd met uw rechterhand de compacte gemotoriseerde boventransportvoet op zijn plaats. Draai met de bijgeleverde multifunctionele schroevendraaier de schroef stevig vast.

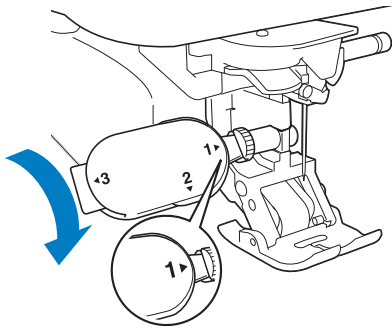

⚠ VOORZICHTIG

- Gebruik de bijgeleverde schroevendraaier om de schroef stevig vast te draaien. Als de schroef loszit, kan de naald de persvoet raken. Hierdoor kunt u letsel oplopen.

- 5** Steek de aansluiting van de compacte gemotoriseerde boventransportvoet in het aansluitpunt op de achterkant van uw machine.

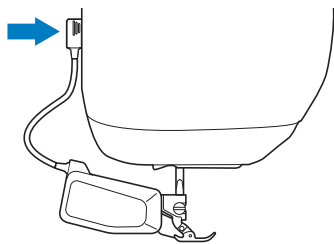

- 6** Druk op  om alle toetsen en bedieningstoetsen te ontgrendelen.
- 7** Plaats de stof onder de compacte gemotoriseerde boventransportvoet met de naald op het punt waar u wilt beginnen met naaien.
- 8** Druk de positiehendel voor transport omlaag en de compacte gemotoriseerde boventransportvoet is klaar om te naaien.

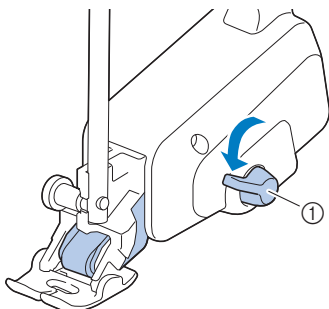

① Positiehendel voor transport

💡 Opmerking

- Bedien de hendel niet tijdens het naaien.

📖 Memo

- Wanneer de positiehendel voor transport omhoog staat, werkt de functie voor boventransport niet. Wanneer de positiehendel voor transport omlaag staat, wordt de zwarte rolriem op de compacte gemotoriseerde boventransportvoet aangezet.

■ Voet bevestigen/verwijderen

Bevestig de voet door de pennen tegenover de inkepingen te houden en klik hem vast.

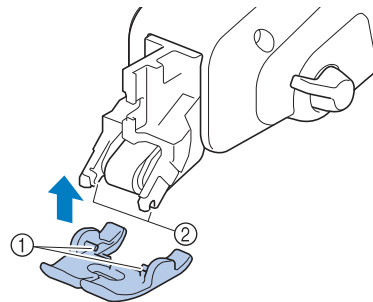

- ① Pennen
- ② Inkepingen

Om de voet los te maken, drukt u op het voorste en achterste deel van de voet.

■ De stoftransporthoeveelheid van de compacte gemotoriseerde boventransportvoet aanpassen

Het mechanisme voor dubbel transport trekt de bovenste stof volgens de ingestelde steeklengte. Stel bij lastige stoffen de ingestelde lengte nauwkeurig af.

- 1** Druk op  om [Transport aanpassen van boventransport] van het instellingenscherf weer te geven.
- 2** Verhoog of verlaag de waarde om de doorvoer van de bovenste stof te beïnvloeden.

- * In de meeste gevallen selecteert u [00] voor naaien.
- * Druk op een hogere waarde om de doorvoer voor de bovenste stof te verhogen. Druk op een lagere waarde om de doorvoer voor de bovenste stof te verlagen.



Hoofdstuk 2 Basisfuncties Naaien

Naaien

Steektypen

■ Naaisteken

Veeg de toets van een categorie naar links/rechts om verborgen categorieën weer te geven.

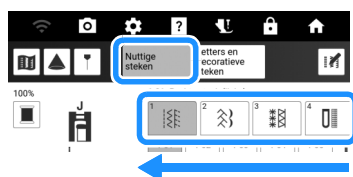

Display	Categoriennaam
	Rechte/Afwerksteken
	Decoratieve steken
	Nostalgische steken
	Knoopsgaten/trenzen
	Steken in verschillende richtingen
	Quiltsteken
	Overige steken
	Taps toelopende steken

■ Lettersteken en decoratieve steken

Veeg de toets van een categorie naar links/rechts om verborgen categorieën weer te geven.

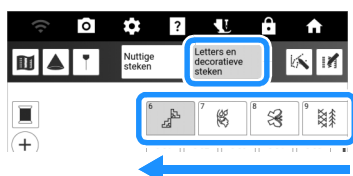

Display	Categoriennaam
	Brede en gevarieerde steken
	Brede botanische steken
	Brede motiefsteken en berichten
	Smalle en gevarieerde steken
	Smalle botanische steken

Display	Categoriennaam
	Bolletjessteken
	Grote satijnsteken
	Satijnsteken
	Kruissteken
	Combinatiesteken
	Disney * De Disney-steekpatronen in dit product zijn uitsluitend bedoeld voor niet-commercieel privégebruik. Er wordt geen licentie verleend voor het commerciële gebruik van deze patronen en een dergelijk gebruik is dan ook ten strengste verboden.
	Letters (Gotisch lettertype)
	Letters (Handgeschreven lettertype)
	Letters (Contourlettertype)
	Cyrrillisch lettertype
	Zakje (machine- en extern geheugen) (pagina 64)

Standaardnaaiwerkzaamheden

⚠ VOORZICHTIG

- Om letsel te voorkomen moet u de naald tijdens het gebruik van de machine goed in de gaten houden. Houd uw handen tijdens het gebruik van de machine uit de buurt van de bewegende delen.
- Trek of duw de stof niet tijdens het naaien. U kunt daardoor letsel oplopen.
- Gebruik geen verbogen of gebroken naalden. U kunt daardoor letsel oplopen.
- Probeer niet over rijgspelden of andere objecten heen te naaien. Anders kan de naald breken en hierdoor kunt u letsel oplopen.

BELANGRIJK

- Zitten de steken te dicht op elkaar? Stel dan een langere steeklengte in voordat u verder gaat. Anders kan de naald verbuigen of breken.

Opmerking

- Naai eerst een proefstukje met dezelfde stof en draad als voor uw project.

1 Druk op [Naaien] op de startpagina om de naaisteken weer te geven. Als de naald omlaag staat, drukt u op  (naaldstandtoets) om de naald omhoog te zetten.

2 Selecteer de categorie en druk vervolgens op de gewenste steek om te naaien.

* Veeg de toets van een categorie naar links/rechts om verborgen categorieën weer te geven.

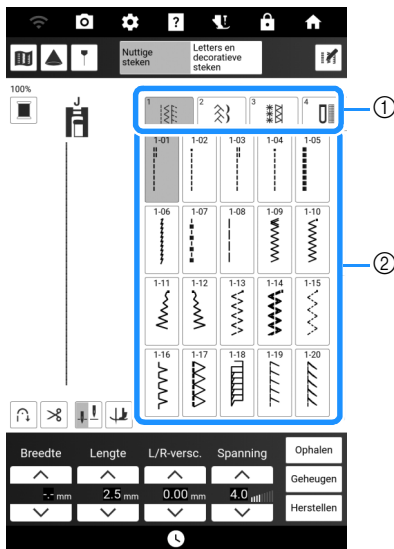

- ① Categorie
 - ② Toets van de steek
- Het symbool van de juiste persvoet wordt linksboven in de display aangegeven.

3 Controleer welke persvoet wordt aangegeven in de linkerbovenhoek van het scherm en bevestig deze voet. (pagina 48)

4 Plaats de stof onder de persvoet. Houd de stof en de uiteinden van de draden in uw linkerhand en druk op de  (naaldstandtoets) om de naald op het punt te zetten waar u met naaien wilt beginnen.

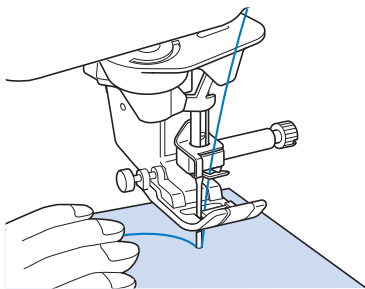

5 Zet de persvoet omlaag.

* U hoeft de onderdraad niet naar boven te halen.

6 Pas de naaisnelheid aan met de schuifknop voor snelheidsregeling.

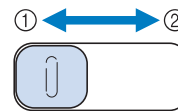

- ① Langzaam
- ② Snel

7 Druk op de “Start/Stop”-toets om te beginnen met naaien.

* Voer de stof lichtjes met de hand door.

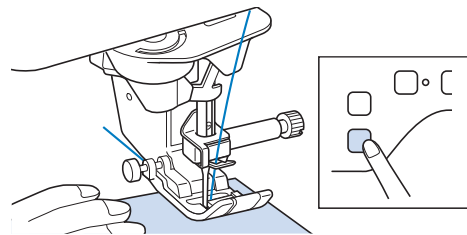

Memo

- Wanneer u het voetpedaal gebruikt, kunt u niet starten met naaien door op de “Start/Stop”-toets te drukken.

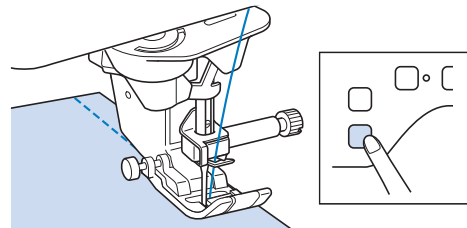

8 Als u wilt stoppen met naaien, drukt u nogmaals op de “Start/Stop”-toets.

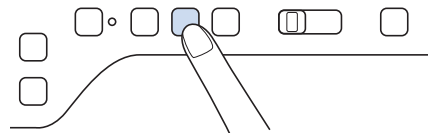

9 Druk op  (draadafkniptoets) om de boven- en onderdraad af te knippen.



BELANGRIJK

- Druk niet meer op  (draadafkniptoets) nadat de draden zijn afgeknipt. Hierdoor kan de draad verstrikt raken of de machine beschadigd raken.
- Druk niet op  (draadafkniptoets) wanneer er geen stof onder de naald ligt of wanneer de naaimachine loopt. Hierdoor kan de draad verstrikt raken en dit kan schade veroorzaken.

Opmerking

- Gebruik een schaar voor het knippen van draden zoals eenvezelige nylondraad of andere decoratieve draden.

10 Wanneer de naald niet meer beweegt, zet u de persvoet omhoog en haalt u de stof weg.

Vernieuwd multifunctioneel voetpedaal gebruiken

Het vernieuwde multifunctionele voetpedaal maakt het mogelijk om behalve te starten/stoppen met naaien, ook diverse functies van de naaimachine uit te voeren, zoals draad afknippen en achteruitsteken naaien.

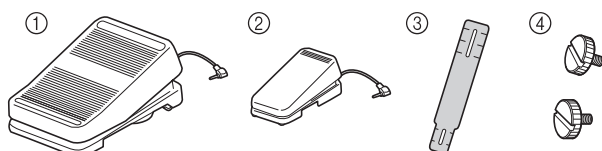

- ① Hoofdvoetpedaal
- ② Zijpedaal
- ③ Bevestigingsplaat
- ④ Bevestigingsschroef × 2

1 Lijn het smallere uiteinde van de bevestigingsplaat uit met de geleider aan de onderkant van het zijpedaal en bevestig deze voorzichtig aan elkaar met de bevestigingsschroef.

Lijn het bredere uiteinde van de bevestigingsplaat uit met de geleider aan de onderkant van het hoofdvoetpedaal en bevestig deze voorzichtig aan elkaar met de bevestigingsschroef.

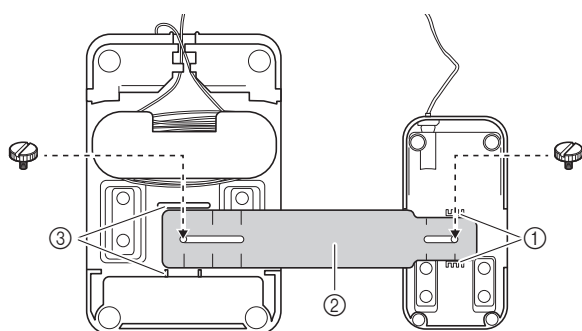

- ① Geleider op het zijpedaal
- ② Bevestigingsplaat
- ③ Geleider op het hoofdvoetpedaal

Memo

- U kunt het zijpedaal aan de linkerkant of de rechterkant van het hoofdvoetpedaal monteren.
- U kunt het hoofdvoetpedaal en het zijpedaal ook gebruiken zonder de bevestigingsplaat te installeren.

2 Pas de ruimte tussen het hoofdvoetpedaal en het zijpedaal aan.

- * Gebruik de markeringen op de bevestigingsplaat als een praktische geleider voor aanpassing van de ruimte.

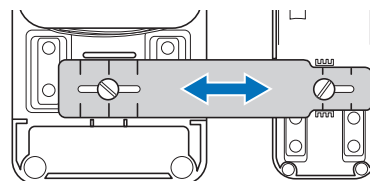

3 Draai de bevestigingsschroeven stevig aan om het hoofdvoetpedaal en het zijpedaal goed vast te zetten.

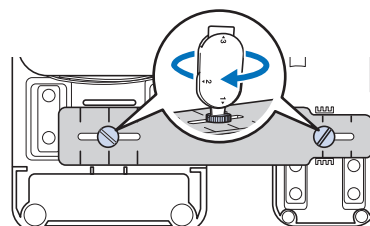
**Memo**

- Als u de afstand tussen het hoofdvoetpedaal en het zijpedaal opnieuw wilt aanpassen, draait u de bevestigingsschroeven iets los en past u vervolgens de positie van het hoofdvoetpedaal en het zijpedaal aan.

4 Steek de stekker van het zijpedaal in de betreffende aansluiting op het hoofdvoetpedaal.

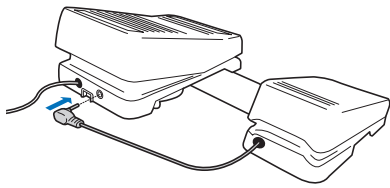

5 Steek de stekker van het hoofdvoetpedaal in de betreffende aansluiting voor het voetpedaal aan de rechterkant van de machine.

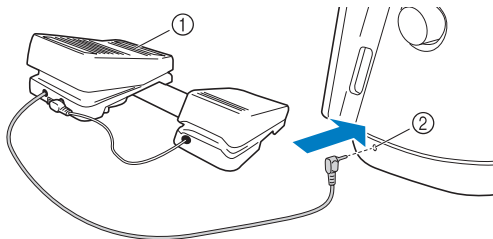

- ① Hoofdvoetpedaal
- ② Aansluiting voetpedaal

Memo

- U kunt de lengte van het snoer voor het hoofdvoetpedaal aanpassen. (pagina 55)

6 Zet de machine aan. En druk vervolgens op en geef [Multifunctioneel voetpedaal] van het instellingenscherm weer.

7 Selecteer de functies die moeten worden uitgevoerd door het multifunctionele voetpedaal.

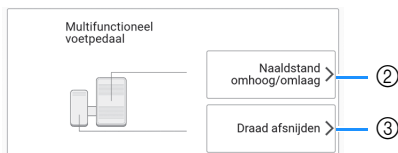
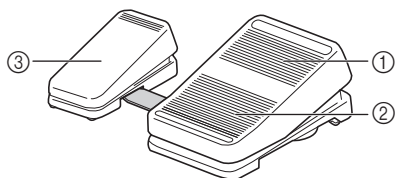

	Pedaal	Functies die u kunt opgeven
①	Hoofdvoetpedaal	Start/Stop
②	Hielschakelaar	Selecteer een van de volgende opties: <ul style="list-style-type: none"> • [Draad afsnijden] • [Naaldstand - Omhoog/Omlaag]
③	Zijpedaal	<ul style="list-style-type: none"> • [Enkele steek] • [Achteruitsteek] (Afhankelijk van het steekpatroon dat u hebt geselecteerd, kunnen verstevigingssteken worden toegepast. (pagina 56)) <ul style="list-style-type: none"> • [Verstevigingssteek] • [Persvoet omhoog/omlaag] • [Geen instelling]

Memo

- Als u [Achteruitsteek] instelt op het zijpedaal, kunt u een stopsteekeffect creëren met zigzagsteken. Houd met beide voeten het hoofdvoetpedaal ingedrukt en herhaal indrukken en loslaten van het zijpedaal om vooruit en vervolgens achteruit te naaien. De machine naait achteruit op de snelheid waarmee u het hoofdvoetpedaal indrukt.

8 Druk op [OK].

9 Naai proefsteken en controleer of de instellingen naar wens zijn.

Het indrukken van het hoofdvoetpedaal verhoogt de naaisnelheid; minder ver indrukken zal de naaisnelheid verlagen.

Laat het hoofdvoetpedaal of het zijpedaal los om het naaien te stoppen.

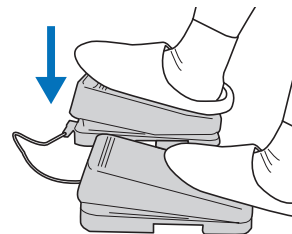

Memo

- De snelheid die is ingesteld met de schuifknop voor snelheidsregeling, is de maximale naaisnelheid van het hoofdvoetpedaal.
- Wanneer het multifunctionele voetpedaal is aangesloten, kunt u het naaien niet starten met de "Start/Stop"-toets.

■ De lengte van het snoer voor het hoofdvoetpedaal aanpassen

- 1 Wikkel het snoer voor het hoofdvoetpedaal af.
- 2 Geleid het snoer tussen de lipjes door en wikkel het snoer tot het de gewenste lengte heeft.

* U kunt het snoer met de klok mee of tegen de klok in wikkelen.

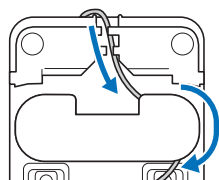

- 3 Leid het snoer tussen de lipjes door.

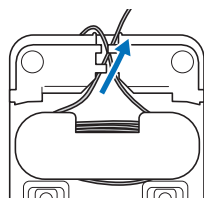

💡 Opmerking

- Leid het snoer tussen de lipjes door om te voorkomen dat u met het hoofdvoetpedaal op het snoer stapt.

📖 Memo

- Wanneer u het snoer wilt opbergen, leidt u het tussen de lipjes door en steekt u vervolgens de stekker in de betreffende aansluiting op het hoofdvoetpedaal.

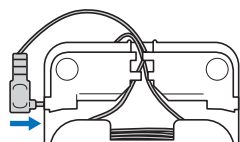

Achteruit/verstevigingssteken naaien

Achteruit/verstevigingssteken zijn meestal noodzakelijk aan het begin en het eind van het naaiwerk. Met  (achteruitsteektoets) kunt u achteruit/verstevigingssteken naaien. Wanneer u  (verstevigingssteektoets) ingedrukt houdt, naait de machine 3 tot 5 steken op dezelfde plek en stopt daarna. (pagina 14)

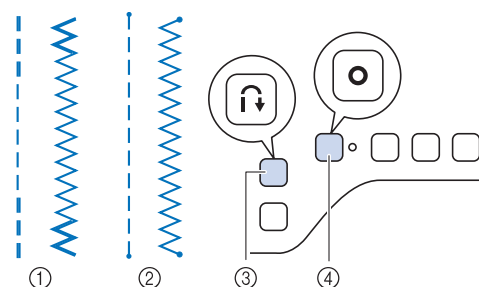

- ① Achteruitsteek
- ② Verstevigingssteek
- ③  (Achteruitsteektoets)
- ④  (Verstevigingssteektoets)

Welke bewerking wordt uitgevoerd wanneer u op de knop drukt, hangt af van het steekpatroon dat u hebt geselecteerd. (Zie de tabel in “De bewerking die wordt uitgevoerd wanneer u op de “Achteruitsteektoets” of “Verstevigingssteektoets” drukt” op pagina 57.)

📖 Memo

- Wanneer u drukt op  (verstevigingssteektoets) terwijl u een letter-/decoratieve steek naait, kunt u het naaien beëindigen met een volledige steek in plaats van middenin. Het groene lampje rechts van  (verstevigingssteektoets) licht op terwijl de machine een volledig motief naait en gaat automatisch uit wanneer het naaien stopt.

Automatisch achteruit/ verstevigingssteken naaien

Als u na het kiezen van een steek de functie Automatische verstevigingssteken aanzet voordat u met naaien begint, worden er automatisch verstevigingssteken (of achteruitsteken, afhankelijk van de geselecteerde steek) genaaid aan het begin en het eind van het naaiwerk.

- 1 Selecteer een steekpatroon.
- 2 Druk op  om de functie Automatisch verstevigingssteken naaien in te stellen.

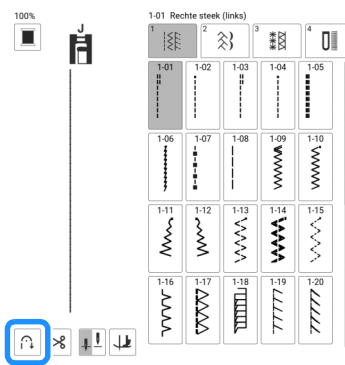

→ De toets ziet er zo uit: .

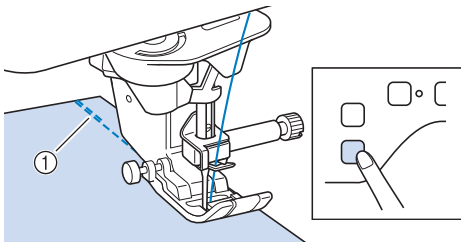

- 3 Steek de naald in de stof en druk vervolgens op de “Start/Stop”-toets.



- ① Verstevigingssteken (of achteruitsteken)
→ De machine naait automatisch verstevigingssteken (of achteruitsteken) en gaat daarna door met naaien.

Memo

- Als u op de “Start/Stop”-toets drukt wanneer de machine naait, wordt het naaien onderbroken of hervat.

- 4 Wanneer u het einde van het stikwerk hebt bereikt, drukt u op  (achteruitsteektoets) of op  (verstevigingssteektoets).

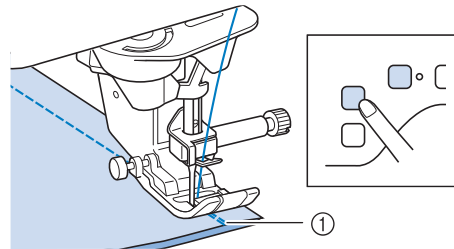











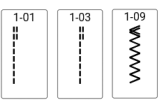

- ① Verstevigingssteken (of achteruitsteken)
→ De machine naait verstevigingssteken (of achteruitsteken) en stopt daarna.

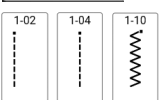









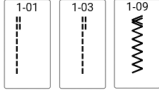

Memo

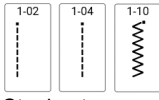
- Als u de functie Automatische verstevigingssteken naaien wilt uitzetten, drukt u op .

■ De bewerking die wordt uitgevoerd wanneer u op de “Achteruitsteektoets” of “Verstevigingssteektoets” drukt

Welke bewerking wordt uitgevoerd wanneer u op de knop drukt, hangt af van het steekpatroon dat u hebt geselecteerd.

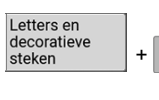
	 (Achteruitsteektoets)	 (Verstevigingssteektoets)
De functie Automatisch achteruit/verstevigingssteken naaien is niet actief.		
Nuttige steken 	De machine naait achteruitsteken wanneer u  ingedrukt houdt.	De machine naait 3 – 5 verstevigingssteken wanneer u  ingedrukt houdt.
Nuttige steken  Steekpatronen met een puntmarkering boven	De machine naait achteruitsteken wanneer u  ingedrukt houdt.*	De machine naait 3 – 5 verstevigingssteken wanneer u  ingedrukt houdt.
Nuttige steken Andere patronen dan steekpatronen voor rechte/zigzagsteken	De machine naait 3 – 5 verstevigingssteken wanneer u  ingedrukt houdt.	De machine naait 3 – 5 verstevigingssteken wanneer u  ingedrukt houdt.
Letters en decoratieve steken	De machine naait 3 – 5 verstevigingssteken wanneer u  ingedrukt houdt.	De machine naait 3 – 5 verstevigingssteken wanneer u  ingedrukt houdt. Wanneer u aan het einde van het naaiwerk op  drukt, licht de LED naast de toets op en voltooit de machine het steekpatroon, stopt met naaien en naait vervolgens verstevigingssteken.

	 (Achteruitsteektoets)	 (Verstevigingssteektoets)
De functie Automatisch achteruit/verstevigingssteken naaien is actief.		
Nuttige steken 	Aan het begin van het naaiwerk naait de machine automatisch achteruitsteken wanneer u op de “Start/Stop”-toets drukt. Aan het einde van het naaiwerk naait de machine achteruitsteken wanneer u op  drukt.	Aan het begin van het naaiwerk naait de machine automatisch achteruitsteken wanneer u op de “Start/Stop”-toets drukt. Aan het einde van het naaiwerk naait de machine verstevigingssteken wanneer u op  drukt.
Nuttige steken  Steekpatronen met een puntmarkering boven	Aan het begin van het naaiwerk naait de machine automatisch verstevigingssteken wanneer u op de “Start/Stop”-toets drukt. Aan het einde van het naaiwerk naait de machine achteruitsteken wanneer u op  drukt.*	Aan het begin van het naaiwerk naait de machine automatisch verstevigingssteken wanneer u op de “Start/Stop”-toets drukt. Aan het einde van het naaiwerk naait de machine verstevigingssteken wanneer u op  drukt.
Nuttige steken  Andere patronen dan steekpatronen voor rechte/zigzagsteken	Aan het begin van het naaiwerk naait de machine automatisch verstevigingssteken wanneer u op de “Start/Stop”-toets drukt. Aan het einde van het naaiwerk naait de machine verstevigingssteken wanneer u op  drukt.	Aan het begin van het naaiwerk naait de machine automatisch verstevigingssteken wanneer u op de “Start/Stop”-toets drukt. Aan het einde van het naaiwerk naait de machine verstevigingssteken wanneer u op  drukt.
Letters en decoratieve steken 	Aan het begin van het naaiwerk naait de machine automatisch verstevigingssteken wanneer u op de “Start/Stop”-toets drukt. Aan het einde van het naaiwerk naait de machine verstevigingssteken wanneer u op  drukt.	Aan het begin van het naaiwerk naait de machine automatisch verstevigingssteken wanneer u op de “Start/Stop”-toets drukt. Wanneer u aan het einde van het naaiwerk op  drukt, licht de LED naast de toets op en voltooit de machine het steekpatroon, stopt met naaien en naait vervolgens verstevigingssteken.



* Als [Verstevigingsprioriteit] in het instellingscherm is ingesteld op (pagina 22), worden verstevigingssteken genaaid in plaats van achteruitsteken.

Automatisch draadknippen

U kunt de machine zo instellen dat de draden aan het eind van het naaien worden afgeknipt. Als automatisch draadknippen is ingesteld, is ook automatisch achteruit/verstevigingssteken naaien ingesteld.

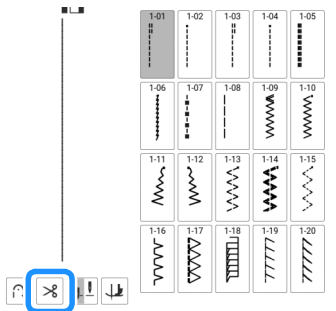
- 1 Selecteer een steekpatroon.
- 2 Druk op  om de functie Automatisch draadknippen in te stellen.



→ De toetsen worden weergegeven als   en de machine wordt ingesteld voor geprogrammeerd draadknippen en automatisch achteruit/verstevigingssteken naaien.

Memo

- Als u de functie Automatisch draadknippen wilt uitzetten, drukt u nogmaals op de toets .

- 3 Plaats de naald op het punt waar u wilt beginnen en druk op de “Start/Stop”-toets.

→ De machine naait automatisch verstevigingssteken (of achteruitsteken) en gaat daarna door met naaien.

- 4 Wanneer u het eind van het stiksel hebt bereikt, drukt u eenmaal op  (achteruitsteektoets) of  (verstevigingssteektoets).

Als u steken met verstevigingssteken hebt geselecteerd, zoals knoopsgatsteken en trenzen, is deze bewerking onnodig.

→ Wanneer de achteruitsteken (of verstevigingssteken) zijn uitgevoerd, stopt de machine en worden de draden afgeknipt.



- ① Het punt waar u op de “Start/Stop”-toets hebt gedrukt.
- ② Het punt waar u op  (achteruitsteektoets) of  (verstevigingssteektoets) hebt gedrukt.
- ③ De draad wordt hier afgeknipt.

Automatisch omhoog brengen/ omlaag brengen van de naaivoet Functie

Door de machine in te stellen om de persvoet automatisch omhoog en omlaag te brengen, kunnen naaihandelingen eenvoudiger worden uitgevoerd. Druk op  om [Automatisch omhoog brengen/omlaag brengen van de naaivoet] in het instellingenschermbereik te geven.

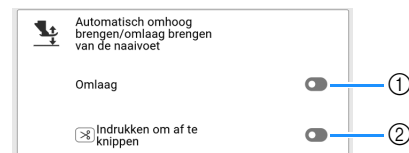

- ① Indien ingesteld op aan, gaat na het drukken op de “Start/Stop”-toets of het indrukken van het voetspedaal de persvoet automatisch omlaag (wanneer deze omhoog staat) voordat u begint te naaien.
- ② Indien ingesteld op aan, wordt door op  (draadafknijptoets) te drukken de persvoet automatisch omlaaggebracht (indien deze omhoog staat) voordat de draad wordt afgeknipt. De persvoet komt omhoog nadat de draad is geknipt.

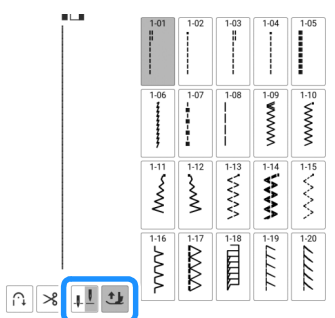

De functie Persvoet automatisch omhoogzetten

Wanneer u de naaldstand hebt ingesteld op , wordt de auto-omhoogtoets weergegeven in plaats van de draaipositie-toets. Wanneer u de auto-omhoogtoets hebt ingesteld op , gaan de persvoet en naald automatisch omhoog als de machine stopt.





Terugkeren naar het begin van het steekpatroon

Zelfs als u tijdens het naaien bent gestopt met stikken, kunt u terugkeren naar het begin van het steekpatroon. Deze functie is handig nadat u een proeflapje hebt genaaid, of wanneer de steken niet goed zijn genaaid.

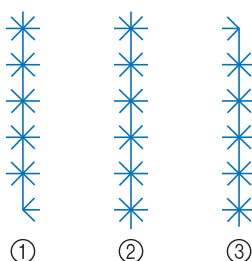
Druk op , vervolgens op  voordat u begint te naaien om terug te keren naar het begin van de steek.



- ① Stop met naaien
- ② Begin weer met naaien ( is ingedrukt.)
- ③ Begin weer met naaien ( is niet ingedrukt.)

Lettersteken en decoratieve steken bewerken

Diverse steekpatronen combineren

Voorbeeld:



- 1 Selecteer  en druk vervolgens op , zodat  wordt weergegeven.

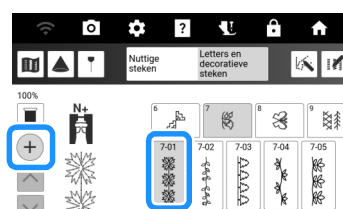

- 2 Selecteer een lettertype.

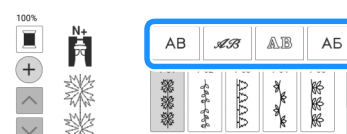

- 3 Druk op de tab om een lettertype te selecteren.

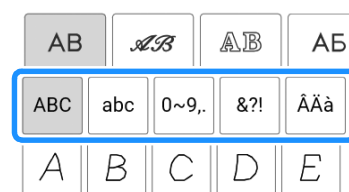

- 4 Voer de letters in.

* Als u een spatie wilt invoeren, drukt u op .

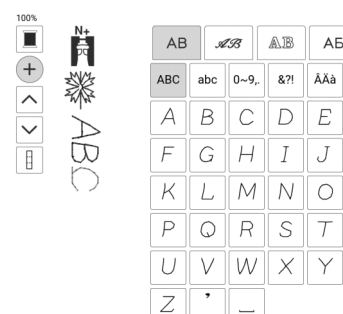

5 Druk op en vervolgens op om weer te geven en het steekpatroon ononderbroken te kunnen naaien.

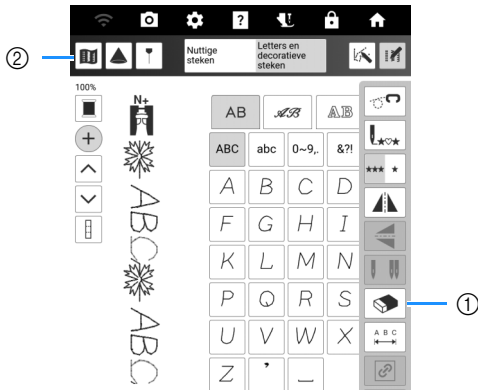

- ① Druk op om het laatst ingevoerde steekpatroon te verwijderen. Als u een ander steekpatroon wilt verwijderen, druk op of op om het gewenste steekpatroon te selecteren, voordat u op drukt.
- ② Druk op deze toets om een afbeelding van het gehele gecombineerde steekpatroon weer te geven.

Memo

- Als u klaar bent met naaien, knipt u het overtollige draad tussen de letters af.



Steekpatronen invoegen

1 Druk op of om het steekpatroon te selecteren voor de plaats waar de nieuwe steekpatronen worden toegevoegd.

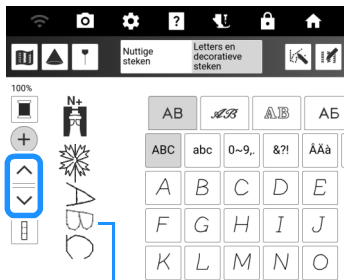

- ① Geselecteerd patroon

2 Selecteer een nieuwe steekpatroon.

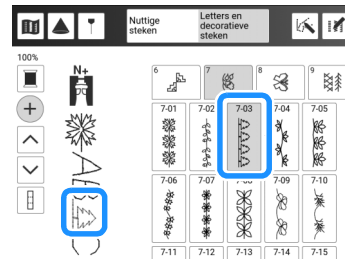

→ Het nieuwe steekpatroon wordt meteen na het in stap 1 geselecteerde steekpatroon toegevoegd.

Grootte wijzigen

Selecteer een steekpatroon en druk vervolgens op of om de steekbreedte en steekpatroonlengte te wijzigen.

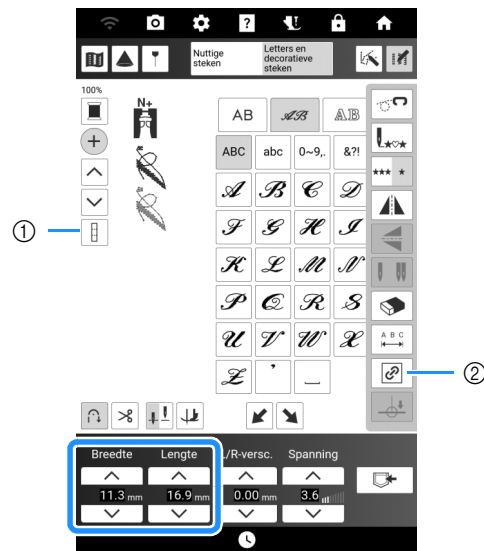

- ① Als de toets alles aan/uit wordt weergegeven als , dan kan het formaat van alle steekpatronen worden gewijzigd.

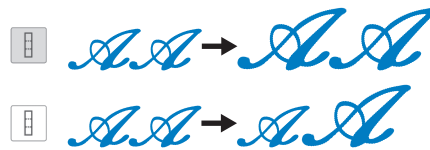

- ② Als de toets verhouding behouden wordt weergegeven als , kan het formaat van het steekpatroon worden gewijzigd terwijl de verhouding wordt gehandhaafd.

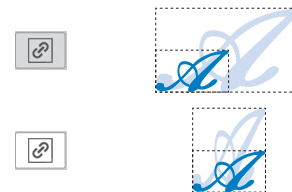

Steekinstellingen

Steekbreedte/steeklengte/"L/R-versc." instellen

Wanneer u een steek selecteert, selecteert uw machine automatisch de juiste steekinstellingen. Desgewenst kunt u al deze instellingen wijzigen.

Opmerking

- Nadat u de steekbreedte of "L/R-versc." hebt aangepast, draait u het handwiel langzaam naar u toe (tegen de klok in) om te controleren of de naald de persvoet niet raakt.

Memo

- Druk op [Herstellen] om de standaardinstelling te herstellen.
- Instellingen voor bepaalde steken kunnen niet worden gewijzigd.
- Als u de machine uitschakelt of een andere steek selecteert zonder de steekinstellingen op te slaan (pagina 63), worden de standaardinstellingen voor de steek hersteld.

Steekbreedte instellen

Druk op of om de steek breder of smaller te maken.

Breedte	Lengte	L/R-versc.	Spanning	Ophalen
▲ 3,5 mm ▼	▲ 1,4 mm ▼	▲ 0,00 mm ▼	▲ 4,0 mm ▼	Geheugen Herstellen

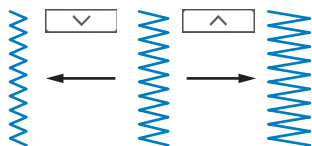

Steeklengte instellen

Druk op of om de steek grover (langer) of fijner (korter) te maken.

BELANGRIJK

- Als de steken te dicht op elkaar zitten, verleng dan de steek voordat u verder gaat. Naai niet verder zonder een langere steek in te stellen. Anders kan de naald verbuigen of breken.

Breedte	Lengte	L/R-versc.	Spanning	Ophalen
▲ 3,5 mm ▼	▲ 2,5 mm ▼	▲ 0,00 mm ▼	▲ 4,0 mm ▼	Geheugen Herstellen

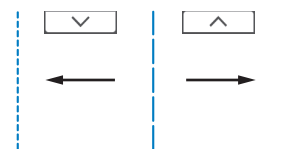

De [L/R-versc.] instellen

Druk op of wanneer u de plaatsing van het steekpatroon wilt wijzigen door het naar rechts of links te verplaatsen.

Breedte	Lengte	L/R-versc.	Spanning	Ophalen
▲ 3,5 mm ▼	▲ 1,4 mm ▼	▲ 0,00 mm ▼	▲ 4,0 mm ▼	Geheugen Herstellen

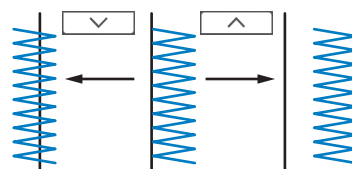

Draadspanning instellen

Misschien moet u de draadspanning wijzigen, afhankelijk van de stof en draad waarmee u werkt.



Juiste draadspanning

De bovendraad en de onderdraad moeten elkaar ongeveer midden in de stof kruisen. Alleen de bovendraad mag zichtbaar zijn aan de voorkant van de stof en alleen de onderdraad mag zichtbaar zijn aan de achterkant van de stof.

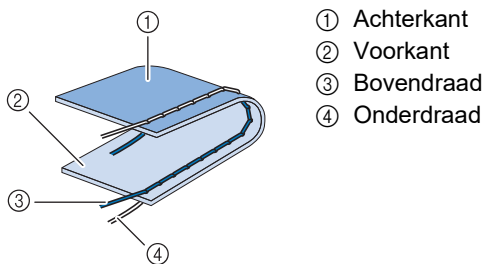

Memo

- Veel decoratieve steken en satijnsteken zijn zo ontworpen dat de bovendraad enigszins naar achteren wikkelt voor een aantrekkelijker afwerking.

Bovendraad is te strak

Als de onderdraad zichtbaar is aan de voorkant van de stof, is de bovendraad te strak.

Druk op om de bovendraad lossere te maken.

Opmerking

- Als de onderdraad onjuist is ingeregen, is de bovendraad mogelijk te strak. Rijg de onderdraad opnieuw in. (pagina 40)

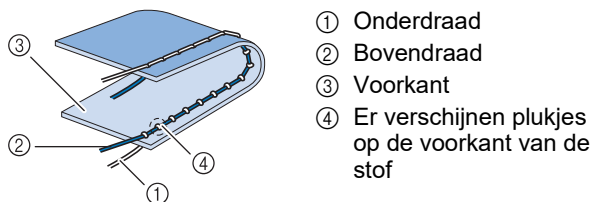

Bovendraad is te los

Als de bovendraad zichtbaar is aan de achterkant van de stof, is de bovendraad te strak.

Druk op om de bovendraad strakker te maken.

Opmerking

- Als de bovendraad onjuist is ingeregen, is de bovendraad mogelijk te los. Rijg de bovendraad opnieuw in. (pagina 42)

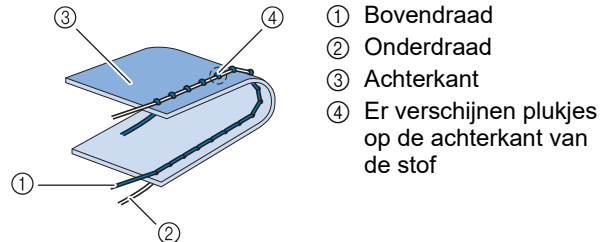

De naaisteekinstellingen opslaan

U kunt de instellingen voor spiegelbeeld, tweelingnaald, steekbreedte, steeklengte, L/R-versc. en draadspanning opslaan voor elk steekpatroon.

Instellingen opslaan

- 1 Selecteer een steek.
- 2 Geef uw voorkeursinstellingen op.

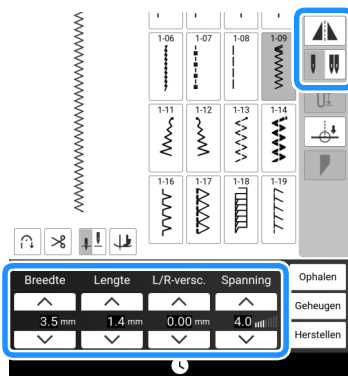

- 3 Druk op [Geheugen].



→ De instellingen worden opgeslagen en het oorspronkelijke scherm verschijnt automatisch.

Memo

- Druk op [Herstellen] en vervolgens op [Geheugen] om de opgeslagen instellingen van het geselecteerde steekpatroon terug te zetten naar de standaardinstellingen.
- Als u op [Geheugen] drukt wanneer er al 5 sets instellingen zijn opgeslagen voor een steek, wordt er een melding weergegeven. Druk op [OK] om het bericht te sluiten en druk vervolgens op [Ophalen] om een instelling te verwijderen en raadpleeg daarbij "Opgeslagen instellingen ophalen" op pagina 63. Druk opnieuw op [Geheugen] om de instellingen op te slaan.

Opgeslagen instellingen ophalen

- 1 Selecteer een steek.
- 2 Druk op [Ophalen].
- 3 Druk op de nummertoeets van de instellingen die u wilt ophalen en druk vervolgens op [Ophalen].

* Druk op [Sluiten] om terug te gaan naar het oorspronkelijke scherm zonder instellingen op te halen.

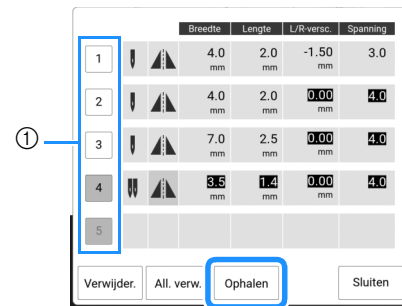

- ① Nummertoeetsen

→ De opgeslagen instellingen zijn opgehaald en het oorspronkelijke scherm verschijnt automatisch.

Memo

- Druk op [Verwijderen] om het geselecteerde nummer te verwijderen.
- U kunt alle opgeslagen instellingen verwijderen door op [All. verw.] te drukken.

Gebruik van de geheugenfunctie (naaien)

Lettersteken en decoratieve steken opslaan

U kunt veelgebruikte steekpatronen opslaan in het geheugen van de machine of op een USB-medium.

1 Druk op .



2 Wanneer u het steekpatroon wilt opslaan op een USB-medium, plaatst u het USB-medium in de USB-poort van de machine.

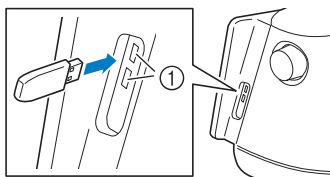

① USB-poorten

3 Druk op de gewenste bestemming om opslaan te starten.

- * Als er twee USB-media zijn aangesloten op de machine, controleer dan de namen van de USB-media die worden weergegeven en druk vervolgens op de naam van het USB-medium dat u wilt gebruiken.

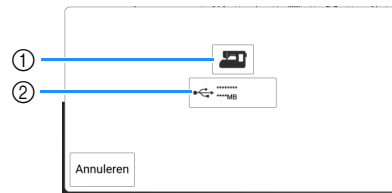

- ① Opslaan in het machinegeheugen.
- ② Opslaan op een USB-medium.
Het steekpatroon wordt opgeslagen in de map [bPocket].

Opmerking

- Zet de machine niet uit terwijl [Opslaan...] wordt weergegeven. Dan raakt u het steekpatroon kwijt dat wordt opgeslagen.

Memo

- Raadpleeg "Specificaties" op pagina 271 voor meer informatie over de geheugenfunctie.

Steekpatronen ophalen

U kunt de steekpatronen ophalen die zijn opgeslagen in het geheugen van de machine of op een USB-medium.

1 Wanneer u steekpatronen wilt ophalen van een USB-medium, plaatst u het USB-medium in de USB-poort van de machine.

- * Meer bijzonderheden over ondersteunde bestandsextensies vindt u in "Specificaties" op pagina 271.

2 Druk op en druk op de gewenste bestemming. Druk in dit geval op .

- * Als er twee USB-media zijn aangesloten op de machine, controleer dan de namen van de USB-media die worden weergegeven en druk vervolgens op de naam van het USB-medium dat u wilt gebruiken.

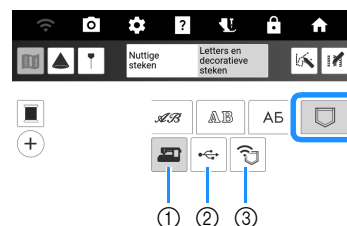

- ① Ophalen uit het machinegeheugen.
- ② Ophalen van een USB-medium.
- ③ Steekpatronen ophalen via het draadloze netwerk. Zie de handleiding van PE-DESIGN (versie 11 of hoger) voor gedetailleerdere procedures.

Memo

- Als het steekpatroon dat u wilt ophalen zich in een map op een USB-medium bevindt, drukt u op de toets voor die map.



3 Druk op de toets van het steekpatroon dat u wilt ophalen.

- * Druk op om terug te gaan naar het vorige scherm.

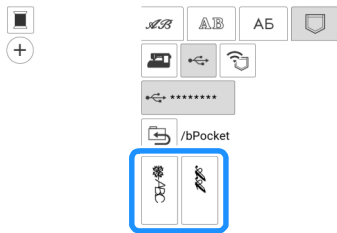

Memo

- U kunt de opgeslagen steekpatronen verwijderen of ze, door op te drukken, via een USB-medium opslaan in het geheugen van de machine.

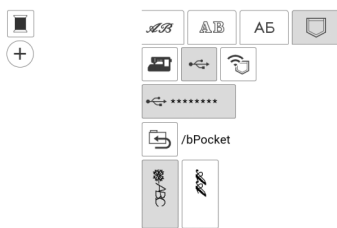

- Alle steekpatronen selecteren.
- Alle steekpatronen deselecteren.
- Alle geselecteerde steekpatronen verwijderen.
- Alle geselecteerde steekpatronen opslaan in het geheugen van de machine.

Geleidelijnen op de stof projecteren

Geleidelijnen instellen

Met de geleidelijnfuncties kunt u op een eenvoudige manier mooie rechte naden en steeklijnen naaien volgens de lijnen en markeringen die geprojecteerd worden op de stof.

1 Druk op .



→ Het scherm met geleidelijninstellingen verschijnt.

2 Voer de instellingen voor de geleidelijn in.

■ Hoofdgeleidelijn

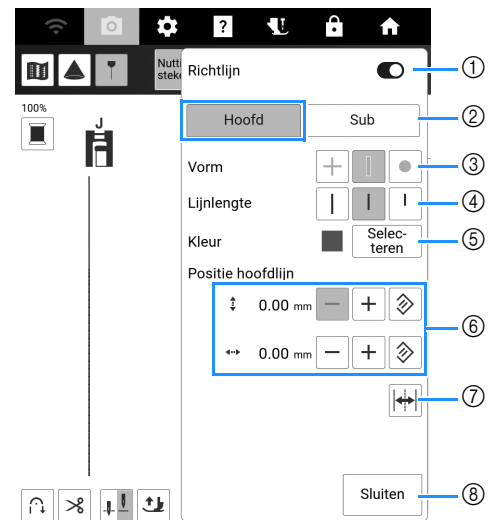

- Hiermee zet u de geleidelijnfunctie aan of uit.
- Selecteer de geleidelijn waarvan de instellingen moeten worden opgegeven.
- Selecteer een kruis, een lijn of punt als vorm voor de geleidelijnmarkering.
- Selecteer de lengte van de hoofdgeleidelijn.
- Selecteer de kleur van de hoofdgeleidelijn.
- Geef de positie van de hoofdgeleidelijn op. Druk op om de positie terug te zetten.
- Spiegel de positie van de hoofdgeleidelijn naar de andere kant.
- Voltooi de ingegeven instellingen van de geleidelijn.

■ Subgeleidelijnen

Memo

- Druk op  om de standaardinstelling te herstellen.

□ Subgeleidelijn

De geleidelijn wordt weergegeven als een rechte lijn.



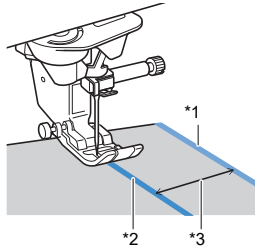

- ① Selecteer de kleur van de subgeleidelijn.
- ② Geef de positie van de subgeleidelijn op (de afstand vanaf de hoofdgeleidelijn).



- *1 Subgeleidelijn
- *2 Hoofdgeleidelijn
- *3 Afstand opgegeven met [Positie sublijn] (②)

Memo

- Wanneer  of  is geselecteerd, wordt de positie van de subgeleidelijn gebaseerd op de positie van de hoofdgeleidelijn. Als u de twee geleidelijnen wilt verplaatsen zonder de afstand tussen de hoofdgeleidelijn en de subgeleidelijn te wijzigen, wijzigt u de positie van de hoofdgeleidelijn.

□ Subgeleidelijn

De geleidelijn wordt weergegeven als een raster.



- ① Selecteer de kleur van de subgeleidelijn.
- ② Geef de rasterafstand van de subgeleidelijn op.

□ Subgeleidelijn

De geleidelijnen voor het naaien van gehoekte quiltstukken worden weergegeven.

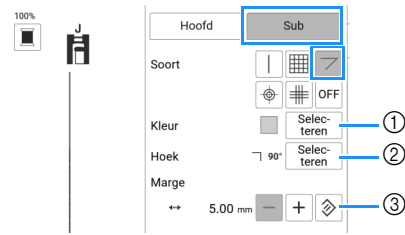

- ① Selecteer de kleur van de subgeleidelijn.
- ② Geef de hoek van de subgeleidelijn op. (*3)
- ③ Geef de naadtoeslag van de subgeleidelijn op. (*4)

Quiltstukken met de voorkanten aan elkaar naaien (wanneer het beginpunt voor het naaien bij de kruising van naadlijnen ligt)

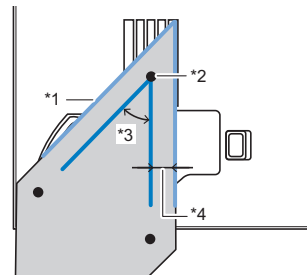

- *1 Lijn de subgeleidelijn uit met de rand van het quiltstuk.
- *2 Begin te naaien vanaf de kruising met de hoofdgeleidelijn.
- *3 Hoek opgegeven met [Hoek] (②)
- *4 Afstand opgegeven met [Marge] (③)

□ Subgeleidelijn

Er worden concentrische cirkels weergegeven.

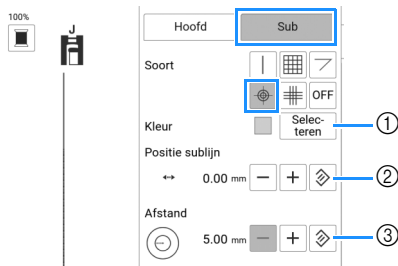

- ① Selecteer de kleur van de subgeleidelijn.
- ② Geef de positie van de concentrische cirkels op (de afstand vanaf de hoofdgeleidelijn (*3)).
- ③ Geef de grootte van de concentrische cirkels (*4) op.

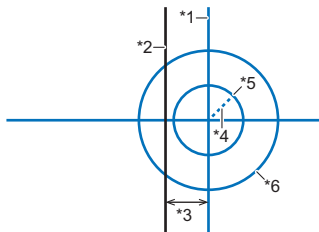

- *1 Subgeleidelijn
- *2 Hoofdgeleidelijn
- *3 Afstand opgegeven met [Positie sublijn] (②)
- *4 Straal opgegeven met [Afstand] (③)
- *5 Cirkel waarvan de straal de lengte heeft die is opgegeven bij ③
- *6 Cirkel waarvan de straal tweemaal de lengte heeft die is opgegeven bij ③

□ Subgeleidelijn

Geeft een 3-lijnig kruisraster weer.

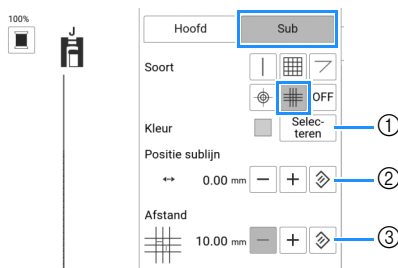

- ① Selecteer de kleur van de subgeleidelijn.
- ② Geef de positie van het 3-lijnige kruisraster op (de afstand vanaf de hoofdgeleidelijn (*3)).
- ③ Geef de grootte van het 3-lijnige kruisraster op.

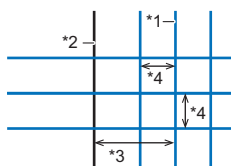

- *1 Subgeleidelijn
- *2 Hoofdgeleidelijn
- *3 Afstand opgegeven met [Positie sublijn] (②)
- *4 Lengte opgegeven met [Afstand] (③)

Delen aan elkaar naaien met gebruik van de geleidelijnen

- 1 Selecteer steek Q-01 [Verbindingssteek (midden)] en druk vervolgens op .
- 2 Zorg ervoor dat de geleidelijnpositie voor [Hoofd] is uitgelijnd met het steekpatroon op het scherm.

Memo

- Als [Beginpositie] op het instellingenscherf is ingesteld op , stelt u [Positie hoofdlijn] in op 3,50 mm om de geleidelijn uit te lijnen met de middelste naaldstand van het steekpatroon.

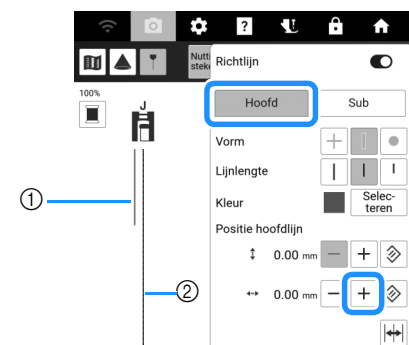

- ① Hoofdgeleidelijn
- ② Steekpatroon

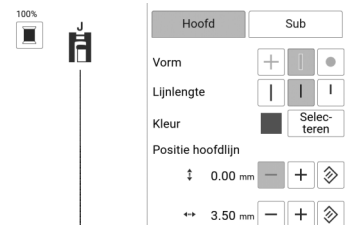

- 3 Stel [Positie sublijn] van [Sub] in op 6,35 mm.

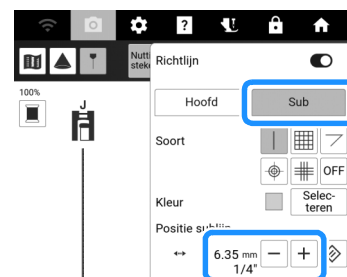

- 4 Druk op [Sluiten].
- 5 Lijn de rand van de stof uit met de subgeleidelijn en naai 6,35 mm naden.

* Voor meer informatie, zie "Subgeleidelijnen" op pagina 66.

Knoopsgatgeleidelijnen

■ Knoopsgaten verticaal schikken

- 1 Selecteer een knoopsgatsteek. Bevestig knoopsgatvoet "A+" en schuif de knoophouderplaat op de persvoet uit en plaats de knoop.

* Voor meer informatie, zie "Knoopsgaten in één stap" op pagina 87.

- 2 Druk op .

Memo

- Druk op  om het geselecteerde steekpatroon te projecteren samen met de geleidelijnen. (pagina 71)

- 3 Druk op  (persvoettoets) om de knoopsgatvoet "A+" omlaag te zetten.

→ De lengte van het knoopsgat wordt weergegeven in de geleidelijnen.

Memo

- Wanneer de knoopsgatvoet "A+" omlaag wordt gezet, wordt de knoopsgatlengte weergegeven in de projectie.

- 4 Druk op  en geef vervolgens de instellingen van de geleidelijn op.

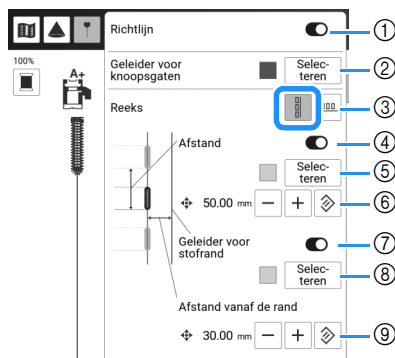

- 1 Zet de geleidelijnfunctie aan of uit. Als deze functie is ingeschakeld, worden de hoofdgeleidelijnen (*1, *2) naast de ingeschakelde subgeleidelijnen (*4, *5) geprojecteerd.
- 2 Selecteer de kleur van de hoofdgeleidelijnen (*1, *2).
- 3 Wissel de richting waarin knoopsgaten worden geplaatst.
- 4 Zet de subgeleidelijnen (*4) aan of uit die de tussenruimte van de knoopsgaten weergeven.
- 5 Wijzig de kleur van de subgeleidelijnen (*4).
- 6 Wijzig de tussenruimte van de knoopsgaten via de subgeleidelijnen (*3). Druk op  om de tussenruimte terug te zetten.
- 7 Zet de subgeleidelijn (*5) die de afstand van de middellijn van de knoopsgaten tot de rand van de stof aangeeft aan of uit.

- 8 Wijzig de kleur van de subgeleidelijn (*5).
- 9 Wijzig voor de subgeleidelijn de afstand van de middellijn van de knoopsgaten tot de rand van de stof (*6). Druk op  om de tussenruimte terug te zetten.

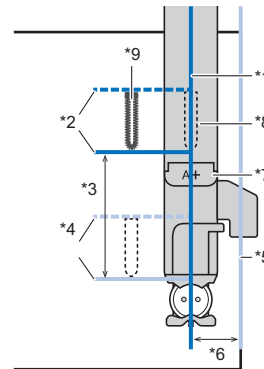



- *1 Middellijn van de knoopsgaten (hoofdgeleidelijn)
- *2 Knoopsgatlengte (hoofdgeleidelijn)
- *3 Tussenruimte van de knoopsgaten opgegeven met [Afstand] (6)
- *4 Positie van het volgende te naaien knoopsgat (subgeleidelijnen)
- *5 Rand van de stof (subgeleidelijn)
- *6 Afstand van de middellijn van de knoopsgaten tot de rand van de stof opgegeven met [Afstand vanaf de rand] (9)
- *7 Knoopsgatvoet "A+"
- *8 Positie van te naaien knoopsgat
- *9 Druk op  om de geselecteerde knoopsgatsteek te projecteren naast de persvoet. (pagina 71)

- 5 Druk op [Sluiten].

■ Knoopsgaten horizontaal indelen

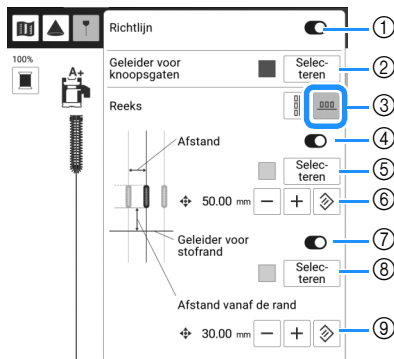
- 1 Volg stappen 1 t/m 3 van “Knoopsgaten verticaal schikken” op pagina 68.
- 2 Druk op  en geef vervolgens de instellingen van de geleidelijn op.



- 1 Zet de geleidelijnfunctie aan of uit. Als deze functie is ingeschakeld, worden de hoofdgeleidelijnen (*1, *2) naast de ingeschakelde subgeleidelijnen (*4, *5) geprojecteerd.
- 2 Selecteer de kleur van de hoofdgeleidelijnen (*1, *2).
- 3 Wissel de richting waarin knoopsgaten worden geplaatst.
- 4 Zet de subgeleidelijnen (*4) aan of uit die de tussenruimte van de knoopsgaten weergeven.
- 5 Wijzig de kleur van de subgeleidelijnen (*4).
- 6 Wijzig de tussenruimte van de knoopsgaten via de subgeleidelijnen (*3). Druk op  om de tussenruimte terug te zetten.
- 7 Zet de subgeleidelijn (*5) die de afstand van de onderrand van de knoopsgaten tot de rand van de stof aangeeft aan of uit.
- 8 Wijzig de kleur van de subgeleidelijn (*5).
- 9 Wijzig voor de subgeleidelijn de afstand van de onderrand van de knoopsgaten tot de rand van de stof (*6). Druk op  om de tussenruimte terug te zetten.

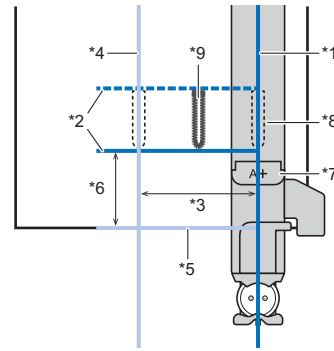

- *1 Middellijn van de knoopsgaten (hoofdgeleidelijn)
- *2 Knoopsgat lengte (hoofdgeleidelijn)
- *3 Tussenruimte van de knoopsgaten opgegeven met [Afstand] (6)
- *4 Middellijn van het volgende te naaien knoopsgat (subgeleidelijn)
- *5 Rand van de stof (subgeleidelijn)
- *6 Afstand van de onderrand van de knoopsgaten tot de rand van de stof opgegeven met [Afstand vanaf de rand] (9)
- *7 Knoopsgatvoet "A+"
- *8 Positie van te naaien knoopsgat
- *9 Druk op  om de geselecteerde knoopsgatsteek te projecteren naast de persvoet. (pagina 71)

3 Druk op [Sluiten].

De projector gebruiken met de stylus met dubbele functie

De projector bedienen met de stylus met dubbele functie

Opmerking

- Demonteer of wijzig de stylus met dubbele functie niet.
- Gebruik geen metalen voorwerpen zoals een pincet of een metalen pen voor het verwisselen van de batterij.

BELANGRIJK

- Verwijder de batterij als u de stylus met dubbele functie langere tijd niet gaat gebruiken.

- 1 Installeer een nieuwe AAA alkaline batterij (LR03) in de stylus met dubbele functie met de negatieve pool (-) naar boven.

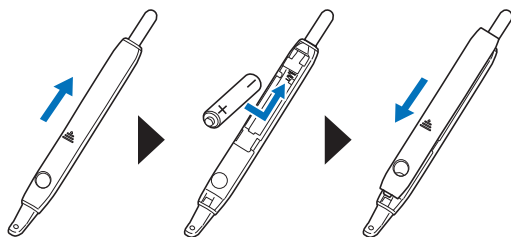

- 2 Druk op de toets om de stylus met dubbele functie te verlichten.

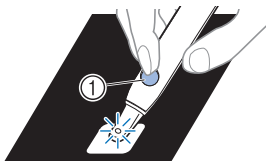

① Knoop

→ Zodra de ingebouwde camera het licht detecteert, kunt u de projector bedienen met de stylus met dubbele functie.

Opmerking

- Plaats nooit uw hand, de stof of een ander voorwerp tussen de ingebouwde camera en het licht-uitstralende gedeelte van de stylus met dubbele functie, omdat de camera anders het licht van de stylus met dubbele functie niet kan detecteren.

Steekpatroon met de projector projecteren/bewerken

Met de projector kan het geselecteerde steekpatroon op de stof worden geprojecteerd.

Memo

- De illustraties van de weergegeven projecties in deze handleiding zijn alleen bedoeld ter illustratie en kunnen afwijken van de werkelijke projecties.

- 1 Selecteer een steekpatroon.

- 2 Druk op .



→ Het geselecteerde steekpatroon en de afstellingstoetsen worden op de stof geprojecteerd.

- 3 Plaats de stylus met dubbele functie op de toets die u wilt bedienen en druk vervolgens op de knop om het licht aan te zetten.

- * Zodra de ingebouwde camera het licht detecteert, kunt u de projector bedienen met de stylus met dubbele functie.

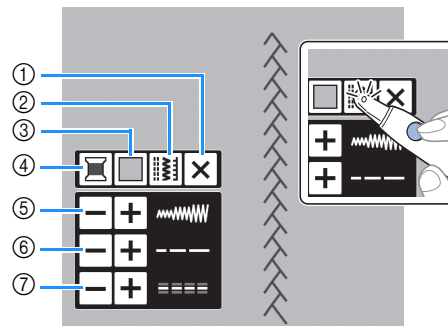

- ① Zet de projector uit.
- ② Selecteer een ander steekpatroon. (pagina 71)
- ③ Wijzig de instelling [Achtergrondkleur].
- ④ Wijzig de garenkleur die wordt weergegeven op de projectie.
- ⑤ Stel de steekbreedte in.
- ⑥ Stel de steeklengte in.
- ⑦ Stel de [L/R-versc.] in.

Memo

- In het instellingenschermb kunnen instellingen voor de achtergrondkleur van de projector en de omtrek van steekpatronen worden opgegeven. (pagina 24)

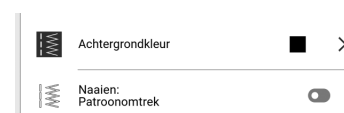



■ Een steekpatroon selecteren

- 1 Druk op de knop van de stylus met dubbele functie om het licht aan te zetten boven .

Memo

- Een steekpatroon kan niet tegelijkertijd worden geselecteerd via de projector en het display. Als u een steekpatroon wilt selecteren vanaf het LCD-scherm, drukt u op [Annuleren] in het scherm. Wanneer u op [Annuleren] drukt, wordt de projector uitgeschakeld.

- 2 Druk op de knop van de stylus met dubbele functie boven   totdat het gewenste steekpatroon wordt weergegeven en druk vervolgens op de knop boven .

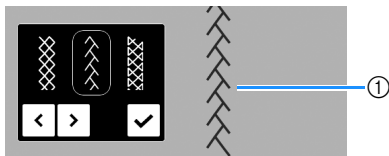

① In te stellen steekpatroon

■ Selecteren van een steek die de knoopsgatvoet gebruikt

- 1 Selecteer een knoopsgatsteek. Bevestig knoopsgatvoet "A+" en trek de knophouderplaat op de persvoet uit en plaats de knoop.

- * Voor meer informatie, zie "Knoopsgaten in één stap" op pagina 87.
- * Wanneer een trens of stopsteek is geselecteerd, stelt u de schaal in op de lengte die u wilt naaien. Voor bijzonderheden, zie "Trenzen" op pagina 93 en "Stoppen" op pagina 93.

- 2 Druk op .

→ Het geselecteerde steekpatroon en de afstellingstoetsen worden op de stof geprojecteerd.

Memo

- Het steekpatroon wordt geprojecteerd naast knoopsgatvoet "A+".
- Als de persvoet omlaag wordt gezet, worden de afstellingstoetsen niet geprojecteerd.

- 3 Druk op  (persvoettoets) om de knoopsgatvoet "A+" omlaag te zetten.

→ De lengte van het knoopsgat wordt weergegeven in het geprojecteerde steekpatroon.

Memo

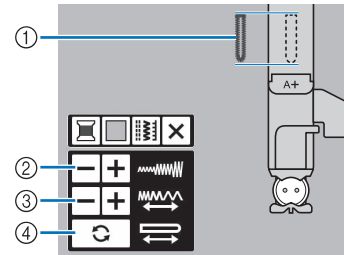

- Wanneer de knoopsgatvoet "A+" omlaag wordt gezet, wordt de knoopsgatlengte weergegeven in de projectie.

- 4 Gebruik indien nodig de stylus met dubbele functie om de steekinstellingen te wijzigen.



- ① Geprojecteerde knoopsgatsteek
- ② Stel de steekbreedte in.
- ③ Stel de steeklengte in.
- ④ De lengte van het knoopsgat wordt weergegeven in de projectie.

Memo

- De lengte van het knoopsgat kan worden ingesteld door [Gleuf] in te stellen in plaats van de knoop te plaatsen op de knoopsgatvoet "A+". [Gleuf] kan worden ingesteld door te drukken op  en vervolgens op  op het scherm. (pagina 89)

Breedte	Lengte	Gleuf	Spanning	Ophalen
5.0 mm	0.4 mm	20 mm	4.0 mm	Geheugen
				Herstellen

Wanneer u de lengte van het knoopsgat opgeeft met [Gleuf], worden de afstellingstoetsen geprojecteerd zoals hieronder weergegeven.

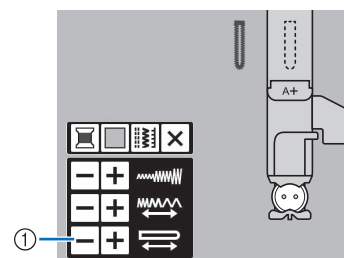

- ① Stel de gleuflengte in.

Handige functies

Functie “draaipositie”

Als de functie 'draaipositie' is geselecteerd, stopt de machine met de naald omlaag en wordt de persvoet automatisch omhooggezet. Deze functie is handig om de machine te stoppen om van naairichting te veranderen.

⚠ VOORZICHTIG

- Wanneer de draaipositie-hoogte is geselecteerd, start de machine wanneer u op de “Start/Stop”-toets drukt of het voetpedaal indrukt, ook al staat de persvoet omhoog. Houd handen en voorwerpen uit de buurt van de naald. Anders kunt u letsel oplopen.

📖 Memo

- De hoogte van de persvoet op het moment dat het naaien wordt gestopt, kan worden gewijzigd. Druk op  om [Draaipositie hoogte] weer te geven op het instellingenscherf en selecteer de hoogte.

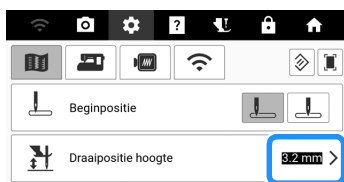

1 Selecteer een steek.

2 Druk op om de draai-instelling te selecteren.

- * Om de draaifunctie te gebruiken, moet de naaldstand worden ingesteld op .

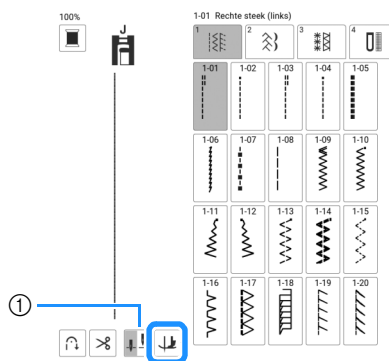

① Toets Naaldstandinstelling

→ De toets ziet er zo uit: .

📖 Memo

- Als  wordt weergegeven in lichtgrijs bij de selectie van het steekpatroon, kan de spilfunctie niet worden gebruikt.

3 Plaats de naald op het punt waar u wilt beginnen en druk op de “Start/Stop”-toets.

4 Druk op de “Start/Stop”-toets om de machine te stoppen op het punt waar u van naairichting wilt veranderen.

→ De machine stopt met de naald in de stof en de persvoet omhoog.

5 Draai de stof en druk op de “Start/Stop”-toets.

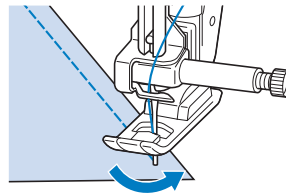

→ De persvoet wordt automatisch omlaaggezet en het naaien wordt vervolgd.

Gebruik van de kniehevel

De kniehevel stelt u in staat om de persvoet omhoog en omlaag te zetten met uw knie. U hebt dan beide handen vrij om de stof te manoeuvreren.

1 Schuif de kniehevelhandgreep iets omhoog en draai de handgreep van de kniehevel totdat deze vastklikt in de geselecteerde positie die voor u het handigst is.

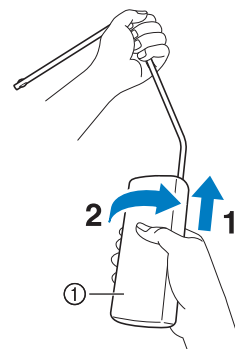

① Kniehevelhandgreep

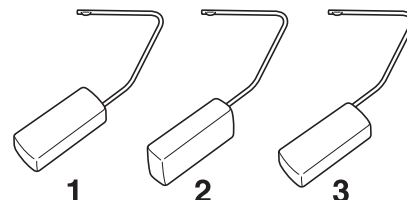

- 2** Zet de streepjes op de kniehevel tegenover de inkepingen in de opening voor de kniehevel op de voorkant van de machine. Steek de kniehevel zo ver mogelijk naar binnen.

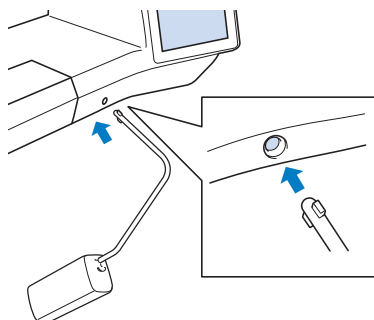

BELANGRIJK

- Wijzig de bedieningsstand van de kniehevelhendel alleen alvorens deze in de machine te steken. Anders beschadigt de kniehevel mogelijk de bevestigingsleuf op de voorkant van de machine.

Memo

- Als de stang van de kniehevel niet zo ver mogelijk in de opening is gestoken, kan deze er tijdens het gebruik uitschieten.

- 3** Met uw knie beweegt u de kniehevelstang naar rechts om de persvoet omhoog te zetten. Zet de kniehevelstang langzaam terug naar links om de persvoet omlaag te zetten.

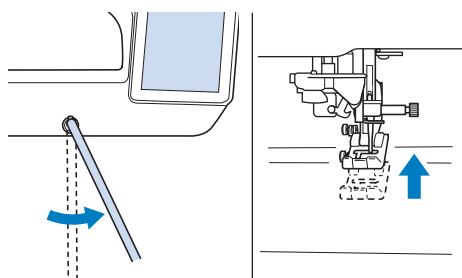

Opmerking

- Zorg dat uw knie tijdens het naaien niet in de buurt van de kniehevel komt.

Automatisch stofsensor systeem (Automatische persvoetdruk)

De dikte van de stof wordt automatisch gedetecteerd en de persvoetdruk wordt tijdens het naaien automatisch aangepast met een interne sensor, zodat de stof soepel wordt doorgevoerd. De stofsensor werkt voortdurend tijdens het naaien. Deze functie is handig om over dikke naden te naaien (pagina 78), of te quilten (pagina 111).

Druk op  en stel [Automatisch stofsensor systeem] vervolgens in op aan. (pagina 22)

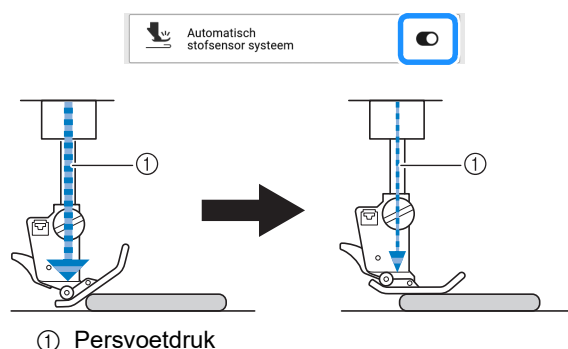

De steekbreedte wijzigen tijdens het naaien

Als u de steekbreedte instelt met de schuifknop voor snelheidsregeling, kunt u tijdens het naaien de steekbreedte enigszins wijzigen. Wanneer deze functie is ingesteld, moet u het voetpedaal gebruiken om te naaien.

- 1** Bevestig het voetpedaal. (pagina 53)

- 2** Selecteer  en bevestig zigzagvoet "J".

- 3** Druk op  in het lengtescherm om de steeklengte korter te maken.

Breedte	Lengte	L/R-versc.	Spanning	Ophalen
3.50 mm	0.07	0.00 mm	4.0 mm	Geheugen
				Herstellen

Memo

- De beste steeklengte-instelling is afhankelijk van de stof en de draaddikte, maar voor satijnsteken is een lengte van 0,3 tot 0,5 mm het best.

4 Druk op  om [Steekbreedte regeling] weer te geven.

5 Stel [Steekbreedte regeling] in op aan.

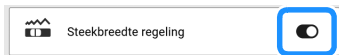

6 Druk op [OK].

→ Het scherm ziet eruit zoals hieronder weergegeven.



7 Tijdens het naaien kunt u de steekbreedte aanpassen door de schuifknop voor snelheidsregeling te verschuiven.

* Pas de naaisnelheid aan met het voetpedaal.

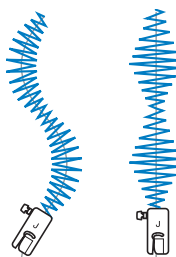
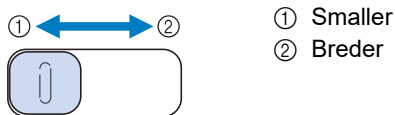

8 Wanneer u klaar bent met naaien, zet u [Steekbreedte regeling] weer terug op uit.

Naaldpositie controleren op het scherm

U kunt de steekafbeelding controleren aan de hand van de afbeelding van de werkelijke stof op het scherm.

1 Selecteer een steek en druk vervolgens op .

→ Een afbeelding van de geselecteerde steek en de werkelijke stof wordt weergegeven.

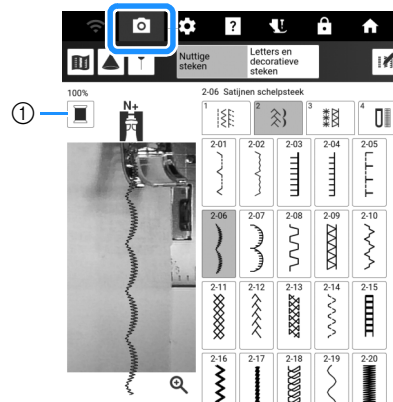

① Wijzig de garencolor die wordt weergegeven op het scherm.

2 Druk op de afbeelding van de stof of op  op het scherm.

→ Het cameravenster verschijnt.

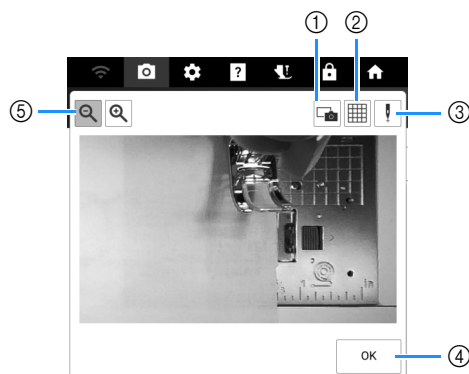

① Druk op deze toets om een camerabeeld op te slaan op het USB-medium. Plaats het USB-medium in de machine om een camerabeeld op te slaan. (pagina 13)



② Druk op deze toets om een raster weer te geven.

③ Zet de persoet omlaag en druk vervolgens op .

De naaldpositie wordt op het scherm weergegeven als “+”.

* Wanneer u de stof wilt verplaatsen, zet u de persoet eerst omhoog en daarna weer omlaag.

④ Druk op deze toets om het scherm te sluiten.

⑤ Druk op  om de afbeelding op het scherm te vergroten. Druk opnieuw op  om de oorspronkelijke weergavegrootte van de afbeelding te herstellen.

Memo

- Druk opnieuw op  om de cameraweergave uit te zetten.
- Het cameravenster verdwijnt wanneer u begint te naaien.
- De naaldpositie op het scherm kan afwijken van de werkelijke positie.
Als dit het geval is, kunt u dit probleem oplossen door de instellingsprocedure voor de cameranaaldpositie uit te voeren. Zie "Naald kalibreren voor camera/projector" op pagina 257.

Naaldstand - steek plaatsen

Druk op  en stel [Naaldstand - steek plaatsen] vervolgens in op aan. (pagina 23)



Wanneer [Naaldstand - steek plaatsen] aan is, wordt de naald eerst iets omlaaggezet, zodat u de steek precies kunt plaatsen, en vervolgens

geheel omlaaggezet. Telkens wanneer u op  (naaldstandtoets) drukt, gaat de naald naar de volgende stand.

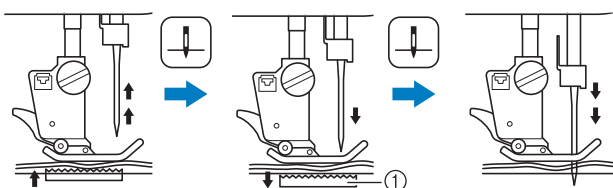

- ① De transporteur staat omlaag. Dan kunt u de stof verplaatsen om de naaldpositie precies te bepalen.

Het naaeindpunt aangeven**Opmerking**

- Naai proefsteken met hetzelfde materiaal en steekpatroon als uw project om het resultaat te controleren. Het naaeindpunt van de machine kan in de onderstaande gevallen verschuiven:
 - de eindpunt sticker zit los;
 - de stof is niet recht genaaid;
 - er is aan de stof getrokken bij het doorvoeren;
 - Er is gebruik gemaakt van moeilijk te naaien stof, zoals zware stof, quiltstof, rekbare of dunne stof.

1 Selecteer een steek.

2 Druk op , controleer of [Instelling eindpunt Tijdelijke stop] op het instellingsscherm van de machine is ingesteld op uit en druk vervolgens op [OK].



3 Druk op  om [Richtlijn] in te stellen op aan. Stel de horizontale positie van de [Hoofd]-lijn in overeenstemming met het geselecteerde steekpatroon in. En druk vervolgens op [Sluiten].

**Memo**

- Als u  hebt geselecteerd bij [Sub], wordt er een raster weergegeven.

4 Druk op .



5 Druk op .

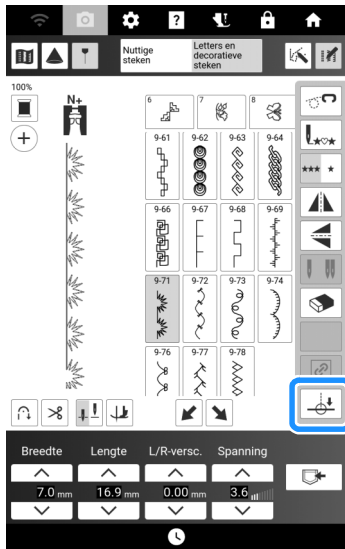

Memo

- Als  lichtgrijs is en niet beschikbaar, kunt u het naaieindpunt niet aangeven in combinatie met het geselecteerde steekpatroon. Selecteer een ander steekpatroon.
- U kunt de functie Automatisch verstevigungssteken naaien en de automatische draadknipfunctie niet gebruiken wanneer u deze functie gebruikt.

6 Druk op  om te selecteren of het naaien moet eindigen met een volledig genaaid steekpatroon of niet. Druk, indien nodig, op [Sluiten] nadat u uw selectie hebt gemaakt.

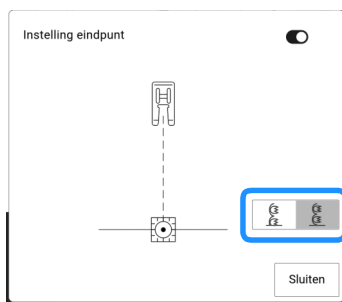

	<p>De lengte van het steekpatroon wordt aangepast, zodat het naaien bij het aangegeven eindpunt stopt met een volledig steekpatroon.</p> <p>Als deze toets lichtgrijs is en niet beschikbaar, kunt u deze functie niet gebruiken. Het steekpatroon kan daardoor in de lengterichting enigszins uitgerekt worden genaaid.</p>	
	<p>Er wordt geen aanpassing op de steeklengte toegepast. Wanneer het eindpunt is bereikt, stopt het naaien onmiddellijk, zelfs als het steekpatroon nog niet volledig is.</p>	

Memo

- Als u [Instelling eindpunt] hebt ingesteld op aan, kan de projector het steekpatroon niet projecteren.
- Als u [Instelling eindpunt] wilt annuleren, stelt u [Instelling eindpunt] in op uit en vervolgens drukt u op [Sluiten].

7 Zet met een krijtje lijnen voor het naaien van het steekpatroon en voor het stikseleinde op de stof.

8 Bevestig een eindpunt sticker en vermijd daarbij het naaigebied. Bevestig de eindpunt sticker op max. 4 cm links of rechts van de krijtlijn waarop het naaieindpunt is getekend.

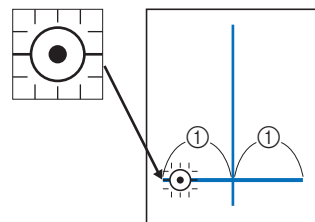

① 4 cm

Memo

- Als u de eindpunt sticker zowel links als rechts van de naaipositie kunt bevestigen, adviseren we bevestiging aan de linkerkant.
- We adviseren bevestiging van de eindpunt sticker zo dicht mogelijk bij de naaipositie.
- Raadpleeg "Instelling voor tijdelijke stop" op pagina 77 als u een eindpunt sticker niet kunt bevestigen zonder daarbij het naaigebied te vermijden.
- De horizontale geleidelijn bij de naald geeft de afstand vanaf de stikslijn aan waarop u de eindpunt sticker kunt bevestigen.

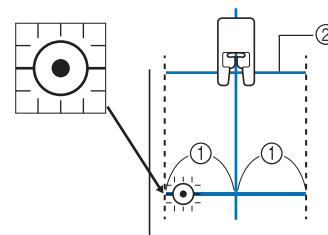

① 4 cm

② Geleidelijn

9 Leg de stof onder de naald en zet vervolgens de persvoet omlaag.

Opmerking

- Controleer, voordat u gaat naaien, of de eindpunt sticker niet is losgeraakt. Zorg ervoor dat u de eindpunt sticker niet bedekt met uw hand. De machine zou de eindpunt sticker dan niet kunnen detecteren.

- 10** Druk op de “Start/Stop”-toets om te beginnen met naaien. Wanneer het voetpedaal is aangesloten, drukt u met uw voet het voetpedaal in. Leid de stof met zachte hand voor recht genaaide steken.

Opmerking

- Controleer of de geleidelijnen op een lijn liggen met de lijnen die u met het krijtje hebt getekend en naai de steken in een rechte lijn (niet scheef).
- Duw of trek niet aan de stof tijdens het naaien. De steken zouden dan mogelijk kunnen afwijken en niet op de gewenste manier worden beëindigd.

→ De machine stopt automatisch bij het aangegeven eindpunt.

Memo

- Als aanpassing van het steekpatroon na instelling van  in stap 6 niet mogelijk is, wordt de melding hieronder weergegeven. Annuleer [Instelling eindpunt] en selecteer vervolgens een andere steek of wijzig de lengte van de steek.



- 11** Trek de eindpunt sticker los.

Instelling voor tijdelijke stop

Als u een eindpunt sticker niet kunt bevestigen zonder daarbij het naaigebied te vermijden, kunt u de machine-instellingen aanpassen om het naaien tijdelijk te laten stoppen, zodat u de sticker kunt verwijderen als u de eindpunt sticker nadert.

- Selecteer een steek.
- Druk op , stel [Instelling eindpunt Tijdelijke stop] op het instellingenschermb van de machine in op aan en druk vervolgens op [OK].



- Volg stap 3 t/m 6 van “Het naaieindpunt aangeven” op pagina 75.

- Zet met een krijtje lijnen voor het naaien van het steekpatroon en voor het stikseleinde op de stof en bevestig vervolgens een eindpunt sticker.

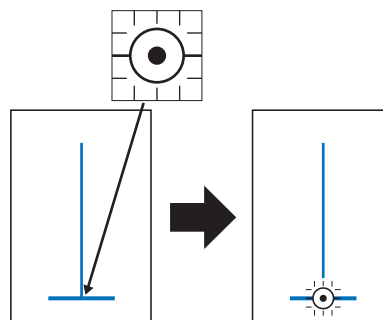

- Volg stap 9 t/m 10 van “Het naaieindpunt aangeven” op pagina 75.

→ Wanneer de naald de markering nadert, stopt de machine en wordt de melding hieronder weergegeven.

- Verwijder de eindpunt sticker en druk vervolgens op [OK].

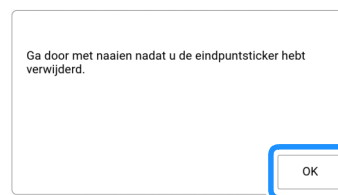

- Druk opnieuw op de “Start/Stop”-toets. Wanneer het voetpedaal is aangesloten, drukt u met uw voet het voetpedaal in.

→ De machine voltooit het naaien van het steekpatroon en stopt vervolgens.

Nuttige naaitips

Naaitips

■ Bochten naaien

Naai langzaam en houd de naad parallel aan de rand van de stof, terwijl u de stof om de bocht heen leidt.

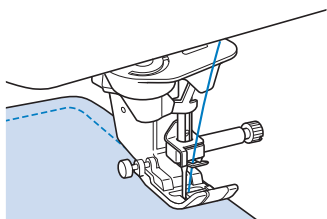

Maak de steeklengte korter om een mooie steek te krijgen. Naai langzaam en houd de naad parallel aan de rand van de stof, terwijl u de stof om de bocht heen leidt.

■ Van naairichting veranderen

Stop de naaimachine. Laat de naald in de stof en druk op  (persvoettoets) om de persvoet omhoog te zetten. Met de naald als spil draait u de stof zo dat u in de nieuwe richting kunt naaien.

Druk op  (persvoettoets) om de persvoet omlaag te zetten en begin met naaien.

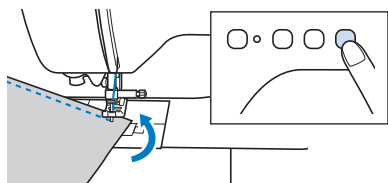

De spilinstelling is nuttig wanneer u van naairichting verandert. (pagina 72)

■ Cilindrische kledingstukken naaien

Wanneer u de accessoires opbergtafel verwijdert, kunt u naaien met de vrije arm. Hiermee kunt u gemakkelijker cilindrische kledingstukken naaien, zoals manchetten en broekspijpen.

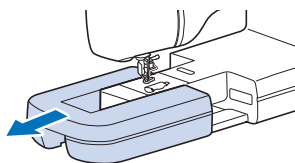

Diverse stoffen naaien

Opmerking

- Naai proefsteken op stof die hetzelfde is als de stof die u voor uw project gaat gebruiken; raadpleeg hiervoor “Stof/draad/naald-combinaties” op pagina 34. Controleer het naairesultaat en pas de draadspanning en de steeklengte en -breedte aan het aantal lagen stof en de genaaide steek aan.

■ Dikke stoffen naaien

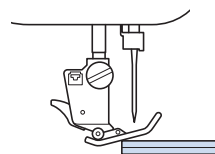

VOORZICHTIG

- Duw stoffen niet met kracht door de machine. Hierdoor kan de naald breken en kunt u letsel oplopen.

Memo

- Voor dikkere stof hebt u een grotere naald nodig. (pagina 34)

Als de stof niet past onder de persvoet

Als de stof niet soepel onder de persvoet kan worden gelegd, zijn er twee opties.

Optie 1: de persvoethoogte kan worden gewijzigd op het instellingenscherf. (pagina 22)

Optie 2: de persvoet kan handmatig hoger worden gezet zodat de stof onder de persvoet kan worden gelegd.

Memo

- U kunt de persvoethendel niet gebruiken als u de persvoet omhoog hebt gezet met  (persvoettoets).

□ Als de stof niet doorvoert

Wanneer u dikke stof naait, zoals denim of meerdere lagen stof tegelijk, wordt de stof aan het begin van het naaiwerk mogelijk niet doorgevoerd als de persvoet niet horizontaal staat. Zorg dan met de persvoet vlakstelknop (zwarte knop op de linkerkant van zigzagvoet "J") dat de persvoet tijdens het naaien horizontaal blijft. Dan kan de stof soepel worden doorgevoerd.

Als de persvoet te veel kantelt, plaatst u dik papier of dikke stof (ongeveer zo dik als de stof die u naait) onder de hiel van de persvoet. Dan kunt u soepel starten met naaien.

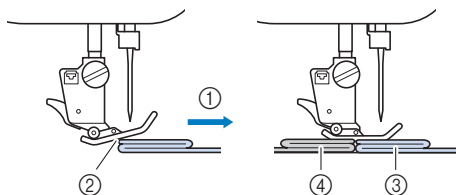

- ① Naairichting
- ② Persvoet kantelt
- ③ Stof die wordt genaaid
- ④ Stof of dik papier

1 Zet de persvoet omhoog.

2 Houd de zwarte toets aan de linkerkant van de zigzagvoet "J" ingedrukt en zet de persvoet omlaag door op (persvoettoets) te drukken.

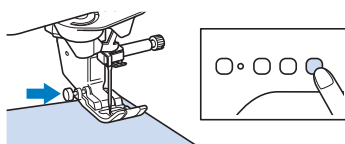

3 Laat de zwarte toets los.

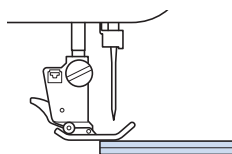

→ De persvoet blijft horizontaal staan en u kunt de stof doorvoeren. Bent u voorbij de moeilijke plek, dan gaat de voet weer in zijn normale stand.

Memo

- Wanneer [Automatisch stofsensoren systeem] (Automatische persvoetdruk) in het instellingenschermbildschirm is ingesteld op aan, wordt de dikte van de stof automatisch gedetecteerd door de interne sensor, zodat de stof soepel kan worden doorgevoerd voor een optimaal naairesultaat. (pagina 73)

■ Lichte/dunne stof naaien

Leg een dun stuk papier of lichte afneembare borduursteunstof onder dunne stof om het naaien te vergemakkelijken. Haal het papier of de steunstof na het naaien voorzichtig weg.

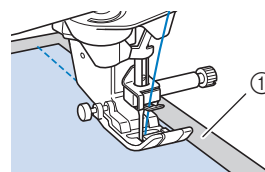

① Dun papier

■ Stretchstof naaien

Rijg eerst de stukken stof aan elkaar. Naai vervolgens zonder de stof te rekken. Als de steken scheef gaan, plaatst u niet-geweven in water oplosbare versterking onder de stof en naait u de twee lagen samen.

U krijgt bovendien een beter resultaat door draad voor gebreide stoffen te gebruiken, of een stretchsteek te naaien.

Memo

- Bij het naaien van stretchstoffen behaalt u de beste resultaten wanneer u de druk van de persvoet vermindert.

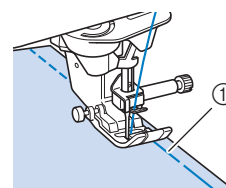

① Rijgsteek

■ Leer of vinyl naaien

Wanneer u stof naait die stroef zijn of aan de naaivoet blijven plakken, zoals leer of vinyl, verwisselt u de persvoet voor de compacte gemotoriseerde boventransportvoet. (pagina 49)

Als het leer of vinyl stroef over de accessoires opbergtafel beweegt, gebruik dan kopier- of overtrekpapier op de accessoires opbergtafel, zodat de stof soepel wordt doorgevoerd.

Als u het papier zo plaatst dat het de steekplaat niet bedekt, wordt het papier niet met de stof mee genaaid.

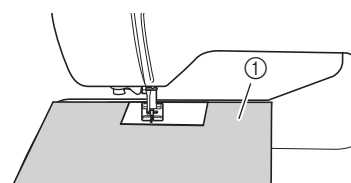

① Kopier- of overtrekpapier

■ Klittenband naaien

⚠ VOORZICHTIG

- Als u niet-klevende klittenband met een dunne naald (65/9-75/11) naait, kan de naald breken en letsel veroorzaken.

BELANGRIJK

- Klittenband met een plak- of lijmlaag is niet geschikt voor naaiwerk. Als de lijm blijft plakken aan de naald of de grijper, kan dit storing tot gevolg hebben.

💡 Opmerking

- Rijg de klittenband op de stof voordat u begint te naaien.

Alvorens te naaien controleert u of de naald door de klittenband gaat door het handwiel zodanig te draaien dat de naald in de klittenband gaat. Naai de rand van de klittenband in een langzaam tempo.

Als de naald niet door de klittenband gaat, verwisselt u de naald voor een naald voor dikke stof. (pagina 34)

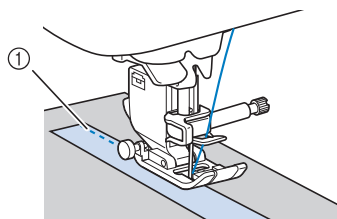

① Rand van de klittenband

Lettersteken en decoratieve steken naaien

Controleer de tabel hieronder op de juiste combinaties van stof/naald/draad.

Stof	Bij stretchstof, lichte stof of grof geweven stof bevestigt u eerst steunstof aan de achterkant van de stof. Als u geen steunstof wilt gebruiken, plaats dan de stof op een stuk dun papier, zoals overtrekpapier.
	<p>① Stof ② Steunstof ③ Dun papier</p>
Draad	#50 - #60
Naald	Met lichtgewichtstof, normale stof of stretchstof: ballpointnaald (goudkleurig) Met zware stof: naald voor huishoudnaaimachine 90/14
Persvoet	Vernieuwde monogramvoet "N+". Het gebruik van een andere persvoet kan slechtere resultaten geven.

Hoofdstuk 3 Diverse steken

Naaisteken

⚠ VOORZICHTIG

- Voordat u de persvoet verwisselt, drukt u  om alle knoppen en toetsen te vergrendelen. Anders kunt u letsel oplopen als u op de "Start/Stop"-toets of een andere toets drukt en de machine start. Meer bijzonderheden over het verwisselen van de persvoet vindt u in "Persvoet verwisselen" op pagina 48.

Rechte steken

1 Selecteer een steek.

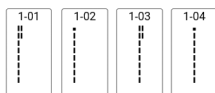



- * Meer bijzonderheden over steekpatronen vindt u in "Stekentabel" op pagina 273.

2 Begin met naaien.

- * Voor meer informatie, zie "Standaardnaaiwerkzaamheden" op pagina 51.
- * Naai indien nodig achteruit- of verstevigingssteken aan het begin en het einde van het stiksel. (pagina 55)

■ Naaldstand wijzigen

Wanneer u rechte steken selecteert, kunt u met  en  in het scherm [L/R-versc.] de naaldstand wijzigen. Stem de afstand van de rechterraand van de persvoet tot aan de naald af op de L/R-versc.. Zet de rand van de persvoet tijdens het naaien op één lijn met de rand van de stof voor een aantrekkelijke afwerking.

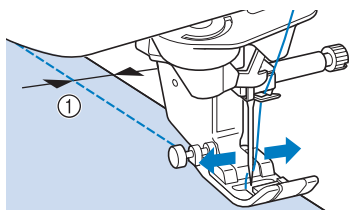

① L/R-versc.

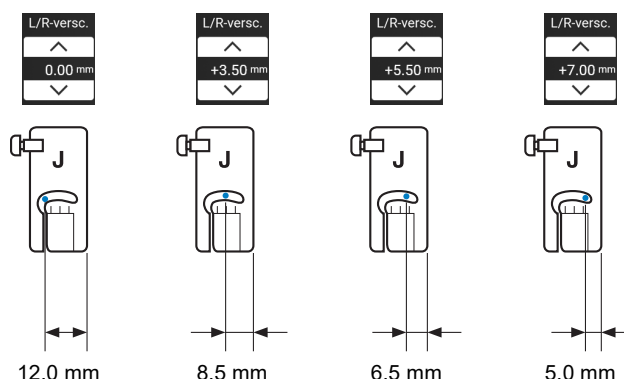

📖 Memo

- Steek Q-01 en het gebruik van functie L/R-versc. gaan niet samen.
- Wanneer [Steekbreedte regeling] op het instellingenscherf is ingesteld op aan, kunt u de naaldstand voor een rechte steek wijzigen met de schuifknop voor snelheidsregeling. Gebruik het voetpedaal om de naaimachine te bedienen.

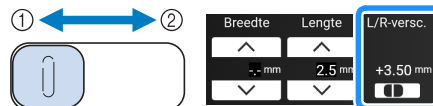
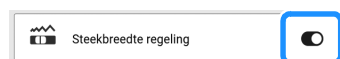

- ① Schuif het steekpatroon naar links.
- ② Schuif het steekpatroon naar rechts.

■ **Stof uitlijnen met een markering op de steekplaat of het spoelhuisdeksel (met markering)**

□ **Voor steken met een linkernaaldstand (L/R-versc.: 0,00 mm)**

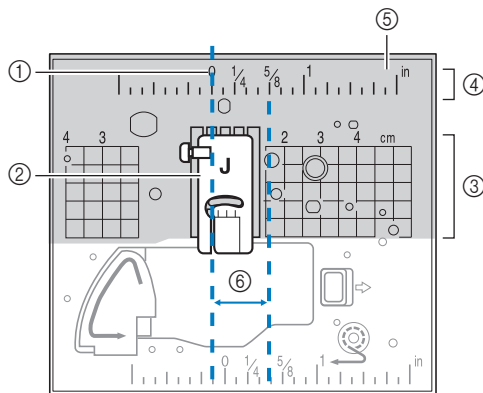

- ① Naad
- ② Persvoet
- ③ Centimeter
- ④ Inch
- ⑤ Steekplaat
- ⑥ 5/8 inch (ca. 16 mm)

□ **Voor steken met een middelste naaldstand (L/R-versc.: 3,50 mm)**

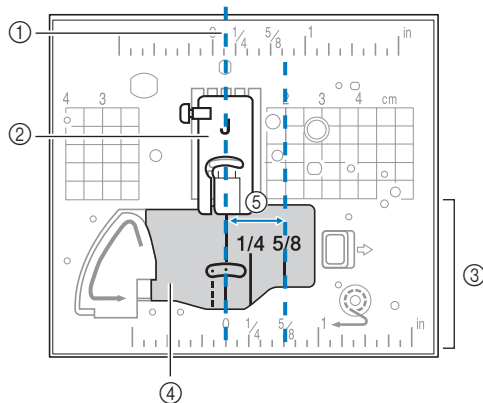

- ① Naad
- ② Persvoet
- ③ Inch
- ④ Spoelhuisdeksel (met markering)
- ⑤ 5/8 inch (ca. 16 mm)

■ **Gebruik van de steekplaat voor rechte steken en de rechte-steekvoet**

De steekplaat voor rechte steken en de rechte-steekvoet kunt u alleen gebruiken voor rechte steken (steken met de linkernaaldstand). Gebruik de steekplaat voor rechte steken en de rechte-steekvoet wanneer u dunne stof naait, of wanneer u kleine stukken naait die in het gat van de normale steekplaat zakken tijdens het naaien.



⚠ VOORZICHTIG

- Gebruik de rechte-steekvoet altijd in combinatie met de steekplaat voor rechte steken. Anders kan de naald breken en hierdoor kunt u letsel oplopen.

1 Zet de machine uit en verwijder de steekplaat.

* Meer bijzonderheden vindt u in stap 1 t/m 6 van "Grijper reinigen" op pagina 255.

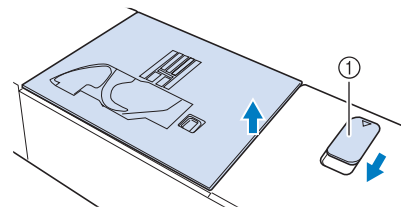

- ① Naar u toe schuiven.
→ De steekplaat opent.

2 Plaats de lipjes van de steekplaat voor rechte steken in de inkepingen op de machine.

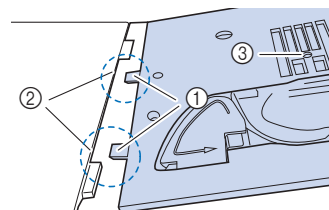

- ① Lipjes
- ② Inkepingen
- ③ Rond gat

- 3** Duw de rechterkant van de steekplaat voor rechte steken naar beneden om deze vast te zetten.

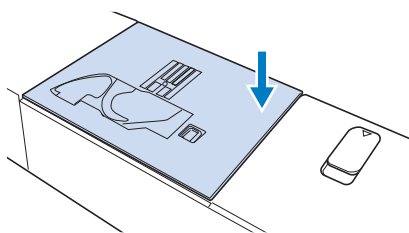

- 4** Bevestig, indien nodig, de accessoires opbergtafel.
- 5** Plaats de naald en bevestig de rechte-steekvoet. (pagina 36, pagina 48)
- 6** Selecteer een van de rechte steken.

Memo

- Wanneer de steekplaat voor rechte steken is bevestigd op de machine, kunt u alleen steekpatronen selecteren die met de steekplaat voor rechte steken kunnen worden genaaid.
- Wanneer de steekplaat voor rechte steken is geïnstalleerd, gaat de naald automatisch naar de middelste stand.

Opmerking

- Draai het handwiel langzaam naar u toe (tegen de klok in) alvorens u gaat naaien. Controleer of de naald de rechte-steekvoet en de steekplaat voor rechte steken niet raakt.

- 7** Begin met naaien.

- * Zorg ervoor dat zodra het naaien voltooid is, de machine wordt uitgezet om de steekplaat voor rechte steken en rechte-steekvoet te verwijderen. Installeer de normale steekplaat en de zigzagvoet "J" opnieuw.

Memo

- Bij het naaien van een siersteek, smalle naad e.d. is het handig om de markeringen op de persvoet als hulp te gebruiken.

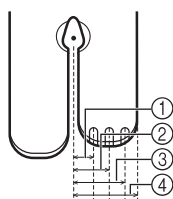

- ① 2,25 mm
- ② 4,25 mm
- ③ 6,25 mm
- ④ 8,5 mm

Zigzagsteken

Zigzagsteken zijn handig bij de afwerking (pagina 84), applicaties (pagina 107), patchwork en vele andere toepassingen. Meer bijzonderheden over steekpatronen vindt u in "Stekentabel" op pagina 273.

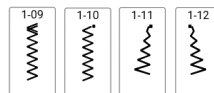

■ Het spoelhuisdeksel met koordgeleider gebruiken

- 1** Verwijder het spoelhuisdeksel van de machine. (pagina 40)
- 2** Rijg de contourdraad door het gat in het spoelhuisdeksel met koordgeleider, zoals weergegeven in de illustratie.

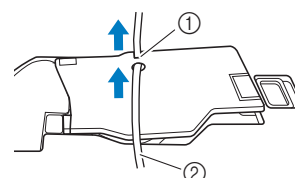

- ① Inkeping
- ② Contourdraad

- 3** Klik het spoelhuisdeksel met koordgeleider op zijn plaats. Controleer of niets in de weg zit wanneer de draad wordt doorgevoerd.
- 4** Stel de zigzagbreedte in op 2,0-2,5 mm.
- 5** Bevestig de vernieuwde monogramvoet "N+".
- 6** Plaats de stof met de voorkant naar boven op het koord en plaats het koord naar de achterkant van de machine onder de persvoet.

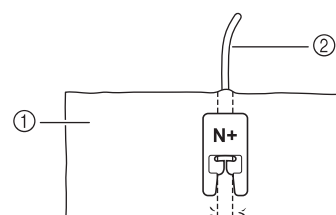

- ① Stof (voorkant)
- ② Contourdraad

7 **Beginnen met naaien om een decoratieve afwerking te maken.**

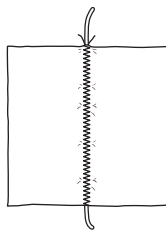

Afwerking

Naai afwerksteken langs de rand van afgesneden stof om rafelen te voorkomen. Meer bijzonderheden over steekpatronen vindt u in "Stekentabel" op pagina 273.

■ Afwerksteekvoet "G" gebruiken

1 **Kies een steek en bevestig de afwerksteekvoet "G".**

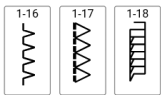

⚠ VOORZICHTIG

- Bij gebruik van afwerksteekvoet "G" moet u een steek selecteren die in combinatie met afwerksteekvoet "G" kan worden gebruikt. Als u de verkeerde steek naait, kan de naald de persvoet raken en breken. Hierdoor kunt u letsel oplopen.

2 **Zet de persvoet zo omlaag dat de persvoetgeleider precies tegen de rand van de stof komt.**

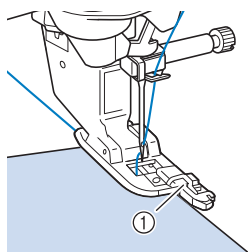

① Geleider

3 **Draai het handwiel naar u toe (tegen de klok in). Controleer of de naald de persvoet niet raakt.**

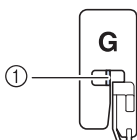

① De naald mag de middenstang niet raken

4 **Naai langs de persvoetgeleider.**

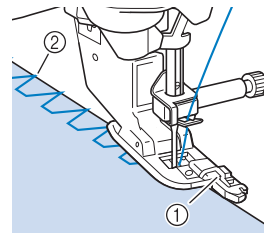

- ① Geleider
- ② Naaldpositie (waar de naald neerkomt)

5 **Druk op de "Start/Stop"-toets om te stoppen met naaien als u klaar bent. Zet de persvoet en de naald omhoog en verwijder de stof door deze naar achteren te trekken.**

BELANGRIJK

- Trek de stof naar achteren wanneer u klaar bent met naaien. Als u de stof opzij of naar voren trekt, wordt de pen van de persvoet mogelijk beschadigd.
- Als er draad verstrikt zit op de persvoet, verwijdert u de verstrikte draad en zet u de persvoethendel omhoog om de persvoet te verwijderen. Als u de persvoet omhoog zet met het verstrikte draad, kan de persvoet beschadigd raken.

■ Zigzagvoet "J" gebruiken

1 **Kies een steek en bevestig zigzagvoet "J".**

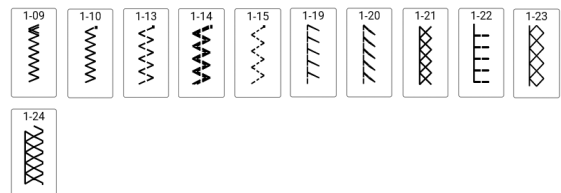

2 **Zorg dat de naald tijdens het naaien net naast de stofrand valt.**

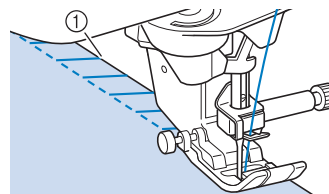

① Naaldpositie (waar de naald neerkomt)

Blindzoomsteken

Werk de onderkant van broeken en rokken af met een blinde zoom.

Memo

- Wanneer cilindrische stukken te klein zijn om op de arm te schuiven, of te kort, voert de stof niet door en haalt u niet het gewenste resultaat.

1 Draai de rok of broek binnenste buiten.

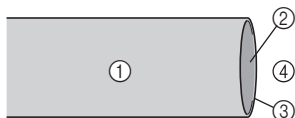

- ① Achterkant van de stof
- ② Voorkant van de stof
- ③ Rand van de stof
- ④ Onderkant

2 Vouw de stof langs de gewenste zoomrand, en strijk deze.

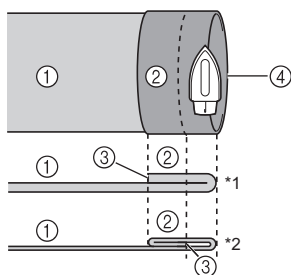

- ① Achterkant van de stof
- ② Voorkant van de stof
- ③ Rand van de stof
- ④ Gewenste rand van zoom
- *1 Zware stof
- *2 Normale stof

3 Zet met een krijtje een streep ca. 5 mm vanaf de rand van de stof en rijg de zoom.

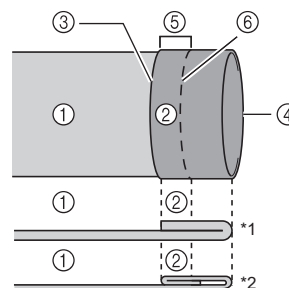

- ① Achterkant van de stof
- ② Voorkant van de stof
- ③ Rand van de stof
- ④ Gewenste rand van zoom
- ⑤ 5 mm
- ⑥ Rijgsteken
- *1 Zware stof
- *2 Normale stof

4 Vouw de stof naar binnen langs de rijgsteken.

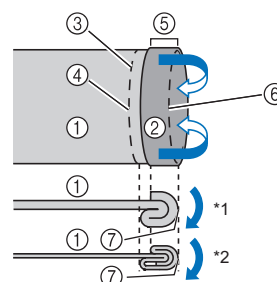

- ① Achterkant van de stof
- ② Voorkant van de stof
- ③ Rand van de stof
- ④ Gewenste rand van zoom
- ⑤ 5 mm
- ⑥ Rijgsteken
- ⑦ Rijgpunt
- *1 Zware stof
- *2 Normale stof

5 Vouw de rand van de stof open en plaats de stof met de achterkant naar boven.

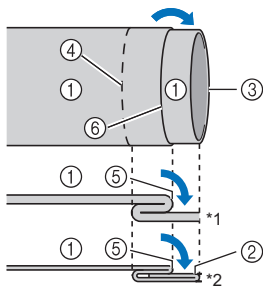

- ① Achterkant van de stof
- ② Voorkant van de stof
- ③ Rand van de stof
- ④ Gewenste rand van zoom
- ⑤ Rijgpunt
- ⑥ Rijgsteken
- *1 Zware stof
- *2 Normale stof

6 Bevestig blindzoomvoet “R”.



7 Selecteer een steek.

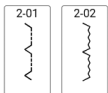

8 Verwijder de accessoires opbergtafel om met de vrije arm te kunnen werken.

9 Schuif het deel waar de blinde zoom genaaid moet worden op de vrije arm. Controleer of er ruimte genoeg is zodat het goed kan worden doorgevoerd.

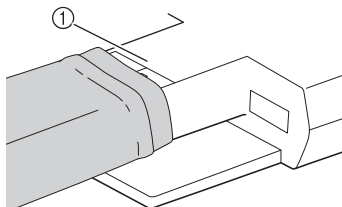

- ① Vrije arm

10 Plaats de stof met de rand van de gevouwen zoom tegen de geleider van de persvoet. Zet vervolgens de persvoethendel omlaag.

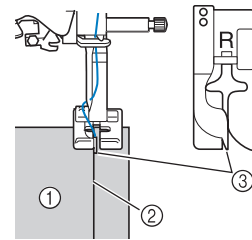

- ① Achterkant van de stof
- ② Vouw van zoom
- ③ Geleider

11 Draai het handwiel langzaam naar u toe en controleer of de naald de vouw van de zoom net pakt.

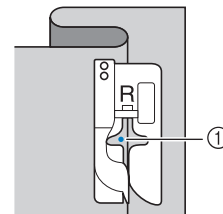

- ① Naaldpositie (waar de naald neerkomt)
- Om de naaldpositie te wijzigen zet u de naald omhoog en wijzigt u de steekbreedte. (De steekbreedte is niet ingesteld in millimeter of inch.)

Breedte	Lengte	L/R-versc.	Spanning
00	2.0 mm	-. mm	4.0 IIII

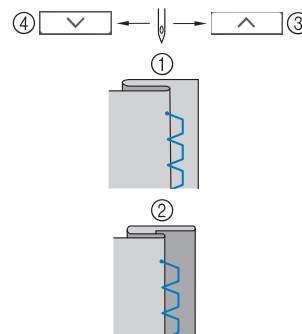

- ① Zware stof
- ② Normale stof
- ③ Verplaats de naaldpositie naar rechts als de naald te veel in de vouw terechtkomt.
- ④ Verplaats de naaldpositie naar links als de naald te ver buiten de vouw terechtkomt.

Memo

- U kunt geen blindzoomsteken naaien als het linkerpunt waar de naald neerkomt de vouw niet pakt. Als de naald te veel van de vouw pakt, kan de stof niet worden uitgevouwen en wordt de naad aan de voorkant van de stof heel groot. Dat ziet er niet mooi uit.

12 Naai met de vouw van de zoom tegen de persvoetgeleider.

- * We adviseren, verstevigingssteken te naaien aan het begin en het einde van de zoom.

13 Wanneer u klaar bent, drukt u op de “Start/Stop”-toets om te stoppen met naaien. Zet de persvoet en naald omhoog en trek de stof onder de persvoet naar de achterkant van de machine.

BELANGRIJK

- Trek de stof naar de achterkant van de machine wanneer u klaar bent met naaien. Als u de stof opzij of naar voren trekt, wordt de persvoet mogelijk beschadigd.

14 Verwijder de rijgsteken en keer de stof om.

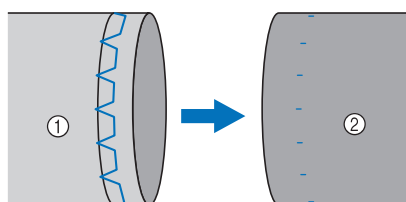

- ① Achterkant van de stof
- ② Voorkant van de stof

Knoopsgaten in één stap

Opmerking

- Raadpleeg het volgende voor meer bijzonderheden over het projecteren van knoopsgatsteken en richtlijnen.
 - “Steekpatroon met de projector projecteren/ bewerken” op pagina 70
 - “Knoopsgatgeleidelijnen” op pagina 68

Knoopsgaten in één stap kunt u afstemmen op het formaat knoop.

Knoopsgaten in één stap naait u van de voorkant van de persvoet naar de achterkant, zoals hieronder aangegeven.

Memo

- Meer bijzonderheden over steekpatronen vindt u in “Stekentabel” op pagina 273.

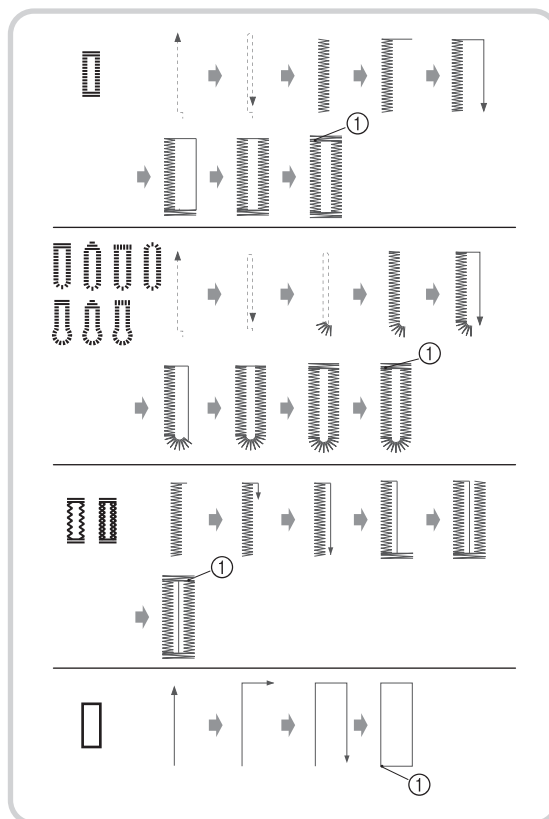

- ① Verstevigingssteek

1 Kies een knoopsgatsteek en bevestig knoopsgatvoet "A+".

Leid de bovendraad onder de persvoet, omlaag door het gat in de persvoet, alvorens knoopsgatvoet "A+" te bevestigen.

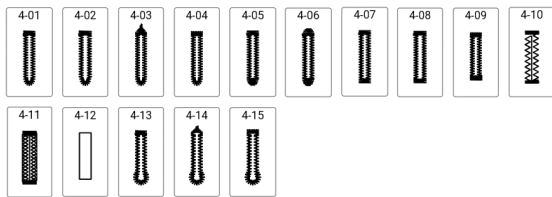

BELANGRIJK

- Voer geen overmatige druk uit op de persvoet bij het aanbrengen en verwijderen van knoopsgatvoet "A+", anders kan deze beschadigen. Wees bovendien voorzichtig dat u de naald niet raakt bij het aanbrengen en verwijderen van knoopsgatvoet "A+".

Opmerking

- Controleer vóór het aanbrengen van de persvoet of er genoeg draad op de spoel zit.
- Naai proefsteken op stof die hetzelfde is als de stof die u voor uw project gaat gebruiken; raadpleeg hiervoor "Stof/draad/naald-combinaties" op pagina 34.
- De camera detecteert "A+" en de 3 punten op de knoophouder om de grootte van het knoopsgat te bepalen. Raak de camera niet aan. (Zie "Namen van machineonderdelen" op pagina 13.)
Trek de "A+" sticker niet van knoopsgatvoet "A+" af en bedek de sticker en de 3 punten niet met bovendraad enz. omdat de camera anders de persvoet of de te naaien knoopsgaten niet kan waarnemen.

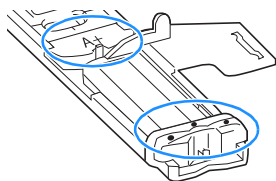

- Als de stof niet goed doorvoert, bijvoorbeeld wanneer u stretchstoffen naait, gebruik dan de transportgeleider voor de knoopsgatvoet. (pagina 90)

2 Markeer de positie en de lengte van het knoopsgat op de stof.

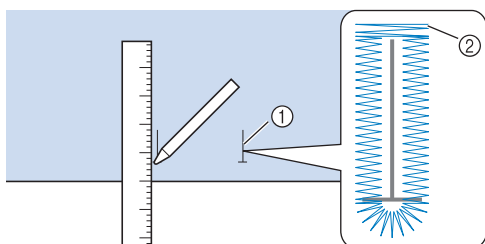

- ① Markeringen op de stof
- ② Knoopsgaten naaien

Memo

- De maximale knoopsgat lengte is ongeveer 47 mm (doorsnee + dikte van de knoop).

3 Trek de knoophouderplaat op de persvoet uit en plaats de knoop waarvoor het knoopsgat is bestemd. Zorg dat de knoophouderplaat strak om de knoop zit.

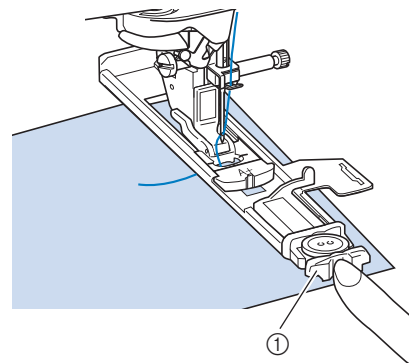

- ① Knoophouderplaat

Memo

- Het formaat knoopsgat wordt bepaald door de grootte van de knoop in de knoophouderplaat. Zie pagina 89 als de knoop niet in de knoophouderplaat past.

4 Breng de persvoet op gelijke hoogte met de markering op de stof en zet de persvoethendel omlaag.

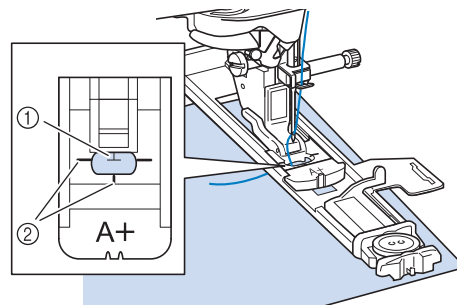

- ① Markering op de stof
- ② Markering op de persvoet

Opmerking

- Controleer na het omlaagzetten van de persvoet of er geen ruimte zit bij ①.

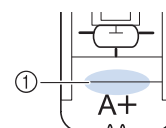

5 Houd het uiteinde van de bovendraad losjes vast en begin met naaien.

- * Voer de stof langzaam met de hand door, terwijl het knoopsgat wordt genaaid.

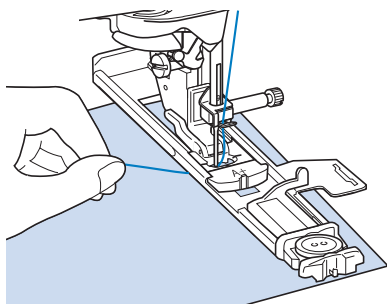

→ Wanneer u klaar bent met naaien, naait de naaimachine automatisch verstevigingssteken en stopt daarna.

6 Druk eenmaal op (draadafkniptoets). Zet de persvoet omhoog en verwijder de stof.

Memo

- Wanneer u een schaar gebruikt om de draden af te knippen, drukt u op  (naaldstandtoets) om de naald omhoog te zetten. Vervolgens zet u de persvoet omhoog en trekt u de stof weg voordat u de draden afknipt.

7 Steek een speld ter hoogte van een van de trenzen. Steek het tornmesje daarna midden in het knoopsgat en snijd het knoopsgat open naar de speld toe.

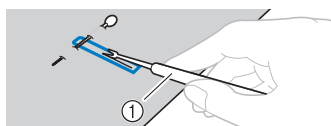

① Tornmesje

VOORZICHTIG

- Wanneer u het knoopsgat opent met het tornmesje, moet u goed opletten dat u uw hand of vinger niet voor het mesje houdt. Als het mesje uitschiet, kunt u letsel oplopen.

Memo

- Voor een knoopsgat met een oogje maakt u met de gaatjesponser een gat in het afgeronde einde van het knoopsgat en snijdt u vervolgens het knoopsgat open met het tornmesje.

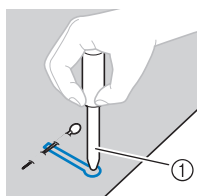

① Gaatjesponser

■ Knoopsgaten met aparte vormen/ knopen die niet in de knoophouderplaat passen

Tel de doorsnede op bij de dikte van de knoop en stel de knoophouderplaat in op de berekende waarde.

De afstand tussen de lange markeringen op de persvoetschaal is 5 mm.

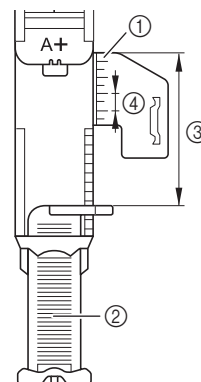

- ① Schaalverdeling van de persvoet
- ② Knoophouderplaat
- ③ Doorsnede + dikte
- ④ 5 mm

Voorbeeld: voor een knoop met een doorsnede van 15 mm en een dikte van 10 mm lijnt u de schaalverdeling uit met 25 mm

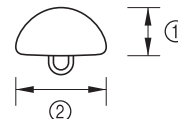

- ① 10 mm
- ② 15 mm

□ Knoopsgatlengte instellen

U kunt de berekende waarde ook instellen op het scherm in plaats van de knoophouderplaat in te stellen.

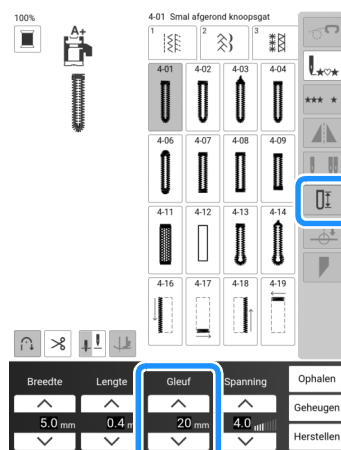

Memo

- Optie: schakel de projector in en pas aan met behulp van de stylus met dubbele functie. (pagina 70)

■ Knoopsgaten in moeilijkere materialen

Als de stof niet kan worden doorgevoerd (bijvoorbeeld omdat deze te dik is), verhoogt u eerst de instelling van de steeklengte.

Als de stof nog steeds niet goed wordt doorgevoerd, bijvoorbeeld wanneer u dikke stof of stretchstof naait, installeert u de transportgeleider voor de knoopsgatvoet. Vervolgens voert u de stof tussen de transportgeleider voor de knoopsgatvoet en knoopsgatvoet "A+" door. Bevestig de transportgeleider voor de knoopsgatvoet aan knoopsgatvoet "A+", voordat u knoopsgatvoet "A+" bevestigt aan de persvoethouder.

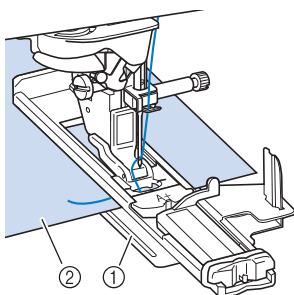

- ① Transportgeleider voor knoopsgatvoet
- ② Stof

■ Knoopsgaten in dikkere stoffen

Leg een stuk gevouwen stof of karton naast de stof om de knoopsgatvoet op gelijke hoogte te krijgen en het gelijkmatig doorvoeren te vergemakkelijken.

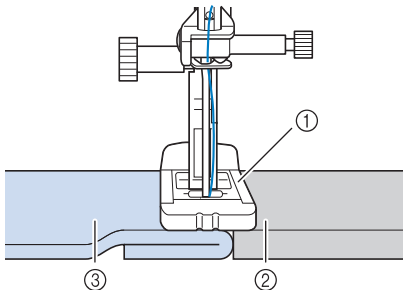

- ① Persvoet
- ② Dik papier
- ③ Stof

■ Stretchstof naaien

Wanneer u stretchstof naait, naait u de knoopsgatsteken over een contourdraad.

Opmerking

- Bevestig steunstof op de achterkant van de stretchstof zodat de stof niet uitrekt.

- 1 Haak de contourdraad in het uiteinde van persvoet "A+". Steek de uiteinden in de gleuven van de persvoet en bind ze daar tijdelijk vast.

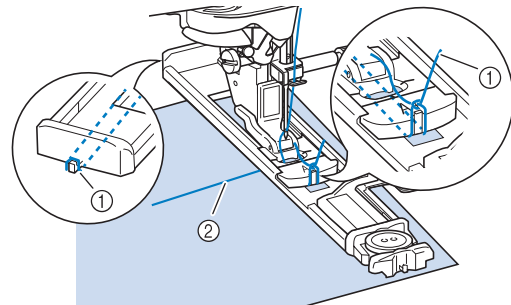

- ① Contourdraad
- ② Bovendraad

- 2 Selecteer een steek en begin met naaien.

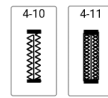

Memo

- Pas de steekbreedte aan de dikte van de contourdraad aan.

- 3 Nadat u gereed bent met naaien, trekt u de contourdraad voorzichtig strak en knipt u het overvloedige gedeelte af.

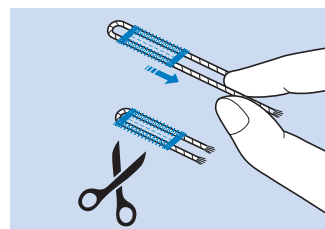

Knoopsgaten in vier stappen

4-staps knoopsgaten kunt u naaien op elke gewenste lengte.

Opmerking

- Wanneer u de steekinstellingen wijzigt, zorg dan dat alle steekinstellingen corresponderen.

Vierstaps knoopsgaten naait u zoals hieronder aangegeven.

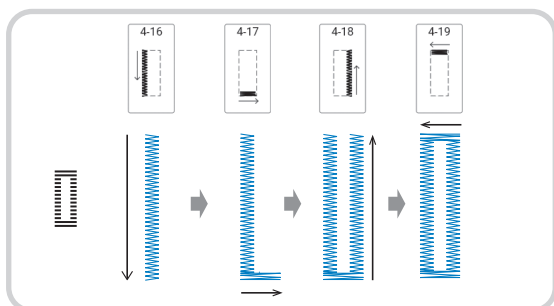

- 1 **Markeer de positie en de lengte van het knoopsgat op de stof.**

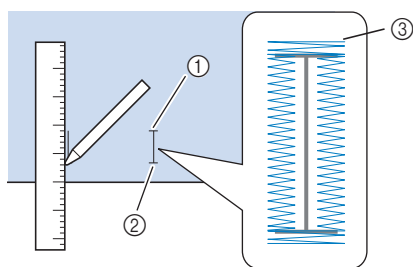

- ① Beginpunt
- ② Eindpunt
- ③ Knoopsgaten naaien

- 2 **Bevestig vernieuwde monogramvoet**

“N+” en selecteer steek  om de linkerkant van het knoopsgat te naaien.

- 3 **Druk op de “Start/Stop”-toets om te beginnen met naaien.**

- 4 **Naai de gewenste lengte voor het knoopsgat en druk opnieuw op de “Start/Stop”-toets.**

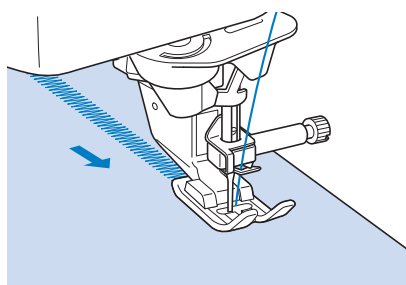

- 5 **Selecteer steek  om de trems te naaien en druk op de “Start/Stop”-toets.**

→ De machine stopt automatisch nadat de trems is genaaid.

- 6 **Selecteer steek  om de rechterkant van het knoopsgat te naaien en druk op de “Start/Stop”-toets om te beginnen met naaien.**

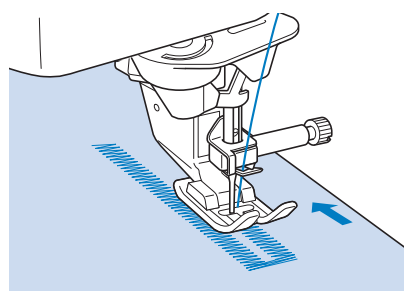

- 7 **Naai de rechterkant het knoopsgat en druk opnieuw op de “Start/Stop”-toets.**

* Naai de rechterkant van het knoopsgat even lang als de linkerkant.

- 8 **Selecteer steek  om de trems te naaien en druk vervolgens op de “Start/Stop”-toets.**

→ De machine naait automatisch de trems en stopt wanneer de trems voltooid is.

- 9 **Zet de persvoet omhoog en verwijder de stof.**

- 10 **Volg stap 7 van “Knoopsgaten in één stap” op pagina 87 om het knoopsgat te openen.**

Knopen aanzetten

U kunt knopen met 2 of met 4 gaten aanzetten met de machine.

Opmerking

- Gebruik de functie Automatisch draadknippen niet wanneer u knopen aanzet. Anders verliest u de draaduiteinden.

1 Selecteer .

→ De transporteur wordt automatisch omlaaggezet.

2 Zet de persvoet omhoog.

3 Bevestig knoopaanzetvoet "M". Schuif de knoop langs de metalen plaat in de persvoet en zet de persvoet omlaag.

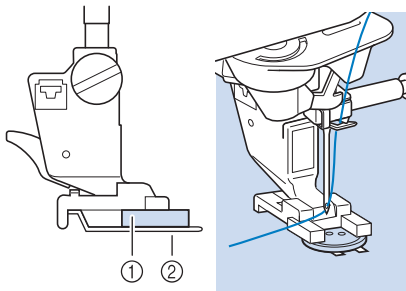

- ① Knoop
- ② Metalen plaat

4 Draai het handwiel naar u toe (tegen de klok in) om te controleren of de naald op de juiste manier door ieder gat gaat.

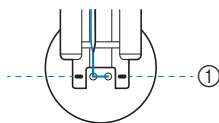

- ① Lijn de gaten van de knoop uit met de markeringen op knoopaanzetvoet "M".
- * Als de naald de gaten aan de linkerzijde niet haalt, stelt u de steekbreedte bij.

5 Houd het uiteinde van de bovendraad losjes vast en begin met naaien.

→ De naaimachine stopt automatisch wanneer het naaiwerk voltooid is.

- * Om de knoop steviger vast te zetten herhaalt u de hele procedure.

BELANGRIJK

- Let op dat de naald tijdens het naaien de knoop niet raakt.

6 Aan de achterkant van de stof trekt u aan het uiteinde van de onderdraad om de bovendraad naar de achterkant van de stof te halen. Knoop de twee draden aan elkaar en knip ze vervolgens af.

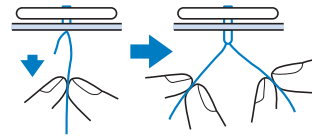

4-gatsknoop bevestigen

Naai de twee dichtstbijzijnde gaten. Zet de persvoethendel omhoog en verplaats de stof zo dat de naald in de twee volgende gaten gaat. Naai deze gaten op dezelfde wijze.

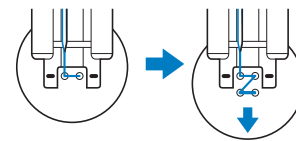

Knoopvoet bevestigen

1 Trek de knoopvoethendel naar u toe voor u begint met naaien.

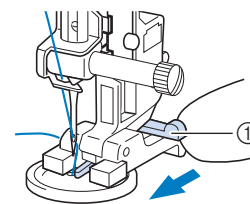

- ① Knoopvoethendel

2 Wanneer u klaar bent met naaien, knipt u de bovendraad royaal af. Het uiteinde windt u tussen de knoop en de stof. Vervolgens knoopt u dit aan de bovendraad vanaf het begin van het stiksel.

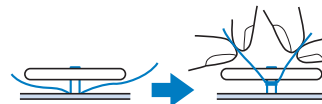

3 Knoop de uiteinden van de onderdraad aan het begin en het eind van het naaiwerk aan de achterkant van de stof aan elkaar.

4 Knip eventuele overtollige draad af.

Trenzen

Met trenzen verstevigt u stukken die zwaar belast zullen worden, zoals de hoeken van zakken.

1 Selecteer



2 Bevestig Knoopsgatvoet "A+" en stel de schaalverdeling in op de lengte van de trens die u wilt naaien.

Leid de bovendraad onder de persvoet, omlaag door het gat in de persvoet, alvorens knoopsgatvoet "A+" te bevestigen.

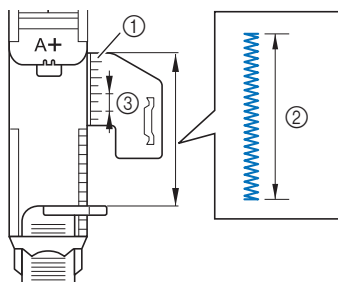

- ① Schaalverdeling van de persvoet
- ② Gemeten lengte
- ③ 5 mm

Memo

- In plaats van de lengte van de trens in te stellen met de knoopsgatvoet, kan deze worden ingesteld op het scherm. (pagina 89)

3 Plaats de stof zo dat de zak naar u toe beweegt tijdens het naaien.

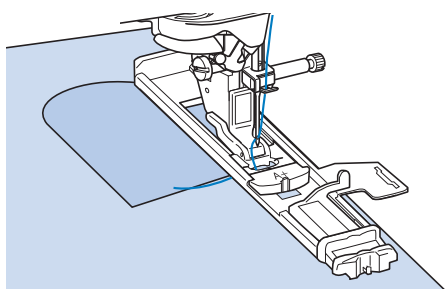

Opmerking

- Controleer na het omlaagzetten van de persvoet of er geen ruimte zit bij ①.

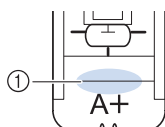

4 Controleer de eerste naaldpositie en zet de persvoet omlaag.

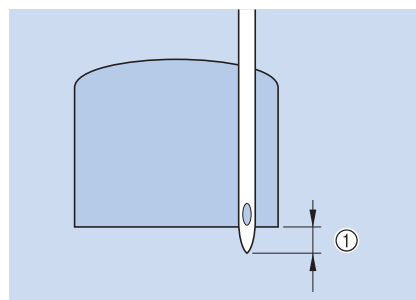

- ① 2 mm

5 Houd het uiteinde van de bovendraad losjes vast en begin met naaien.

→ Wanneer u klaar bent met naaien, naait de naaimachine automatisch verstevigingssteken en stopt daarna.

Memo

- Zie "Knoopsgaten in dickere stoffen" op pagina 90 als de stof niet wordt doorgevoerd, bijvoorbeeld als deze te dik is.

Stoppen

Gebruik de stopsteek voor herstelwerk, reparatie en andere toepassingen.

Stoppen doet u van de voorkant van de persvoet naar de achterkant, zoals hieronder aangegeven.

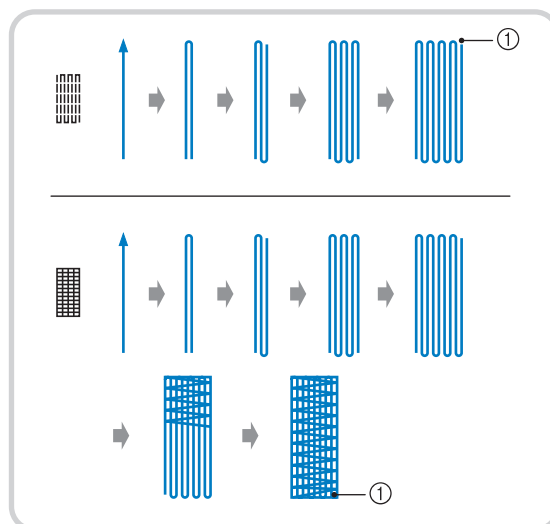

- ① Verstevigingssteek

1 Kies een steek en bevestig knoopsgatvoet "A+".

Leid de bovendraad onder de persvoet, omlaag door het gat in de persvoet, alvorens knoopsgatvoet "A+" te bevestigen.

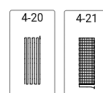

2 Zet de schaal op de lengte die u wilt stoppen.

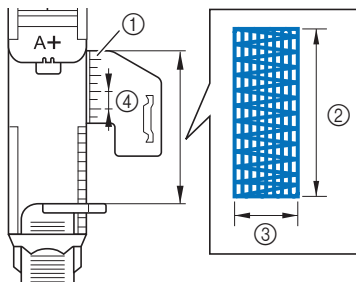

- ① Schaalverdeling van de persvoet
- ② Gemeten lengte
- ③ Breedte 7 mm
- ④ 5 mm

Memo

- In plaats van de lengte van het stopwerk in te stellen met de knoopsgatvoet, kan deze worden ingesteld op het scherm. (pagina 89)

3 Controleer of de naald op de gewenste positie omlaag komt en zet de persvoethendel omlaag. Zorg dat u de bovendraad onder de knoopsgatvoet door haalt.

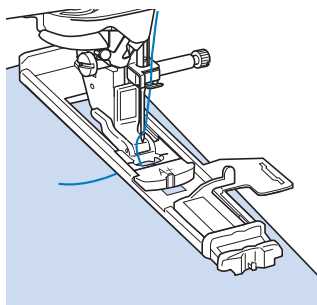

Opmerking

- Controleer na het omlaagzetten van de persvoet of er geen ruimte zit bij ①.

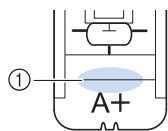



4 Houd het uiteinde van de bovendraad losjes vast en druk daarna op de “Start/Stop”-toets om de machine te starten.

- Wanneer u klaar bent met naaien, naait de naaimachine automatisch verstevigingssteken en stopt daarna.

Oogje

Met dit steekpatroon maakt u gaatjes in riemen enz.

- 1** Selecteer  of .

- 2** Als u  selecteert, past u de steekbreedte of steeklengte aan om de grootte van het oogje te kiezen. (pagina 61)

- 3** Bevestig vernieuwde monogramvoet “N+” en draai daarna het handwiel naar u toe (tegen de klok in) om de naaldpositie te controleren.

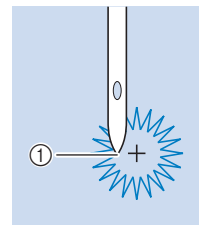

- ① Naaldpositie (waar de naald neerkomt)

- 4** Zet de persvoet omlaag en begin met naaien.

- Wanneer u klaar bent met naaien, naait de machine automatisch verstevigingssteken en stopt daarna.

Opmerking

- Als het steekpatroon niet mooi is, past u het aan door “Aanpassingen” op pagina 105 te volgen.

- 5** Met de gaatjesponser maakt u een gaatje in het midden van de steken.

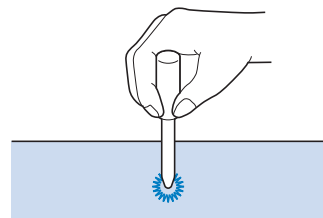

Rijgsteken

1 Selecteer  en bevestig zigzagvoet "J".

2 Voordat u begint te naaien trekt u de onderdraad omhoog, lijnt u de onderdraad uit met de bovendraad en trekt u vervolgens beide draden naar de achterkant van de machine. (pagina 41)

* Voor een nette afwerking houdt u de uiteinden van de draden vast wanneer u begint te naaien.

3 Houd indien gewenst  (achteruitsteektoets) of  (verstevigingssteektoets) ingedrukt om 4 verstevigingssteken te naaien. Druk vervolgens op de "Start/Stop"-toets om door te gaan met naaien.

4 Begin met naaien en houd de stof ondertussen strak.

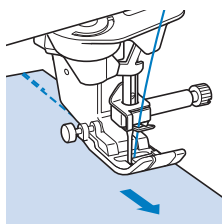

5 Beëindig indien gewenst het rijgwerk met verstevigingssteken.

■ Rijgen met de steekregulator

Met de steekregulator kunt u uit de vrije hand rijgen met een ingestelde steeklengte. Zie "Quilten uit de vrije hand/rijgen met de steekregulator" op pagina 114.

■ Rijgsteken uit de vrije hand

Als de transporteur omlaag staat, is het mogelijk om rijgsteken te maken uit de vrije hand.

1 Druk op  en selecteer vervolgens .

→ De persvoet wordt op de geschikte hoogte gezet en de transporteur wordt omlaaggezet voor vrij naaien.

2 Houd indien gewenst  (achteruitsteektoets) of  (verstevigingssteektoets) ingedrukt om 4 verstevigingssteken te naaien.

3 Druk op de "Start/Stop"-toets om te beginnen met naaien. Terwijl de naald omhoog staat, schuift u de stof naar de volgende naaipositie om één steek te naaien. Herhaal deze handeling.

Memo

- Als het zijpedaal of het multifunctionele voetpedaal is ingesteld op [Enkele steek], kunnen rijgsteken worden genaaid met het zijpedaal om elke afzonderlijke steek te naaien. (pagina 53)

4 Beëindig indien gewenst het rijgwerk met verstevigingssteken.

Rits inzetten

■ Rits in het midden

Voor tassen en andere vergelijkbare toepassingen.

1 Selecteer .

Opmerking

- Gebruik de middelste naaldstand.

2 Bevestig zigzagvoet "J" en naai rechte steken tot aan de ritsopening. Schakel over op rijgsteken (pagina 95) en naai naar de rand van de stof.

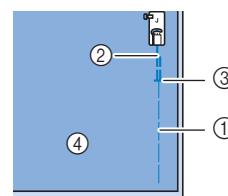

- ① Rijgsteken
- ② Achteruitsteken
- ③ Einde ritsopening
- ④ Achterkant

3 Druk de naadtoeslag tot aan de naad open en bevestig de rits met rijgsteken in het midden van elke kant van de ritsband.

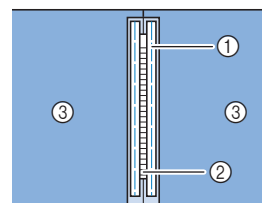

- ① Rijgsteken
- ② Rits
- ③ Achterkant

- 4** Verwijder zigzagvoet “J”. Plaats het rechteruiteinde van de pen van ritsvoet “I” in de persvoethouder en bevestig de ritsvoet.

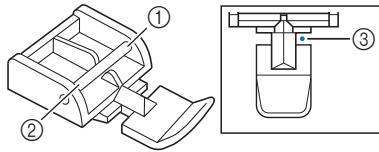

- ① Rechts
- ② Links
- ③ Naaldpositie (waar de naald neerkomt)

Opmerking

- Bij gebruik van ritsvoet “I” moet u erop letten dat de rechte steek en de middelste naaldstand geselecteerd zijn. Draai het handwiel naar u toe (tegen de klok in) om te controleren of de naald de persvoet raakt.

- 5** Naai versterking 7 tot 10 mm vanaf de gezoomde rand van de stof. Vervolgens verwijdert u de rijgsteken.

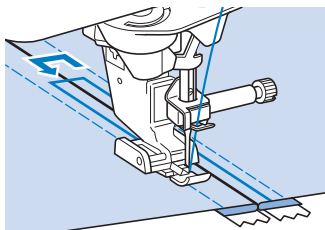

⚠ VOORZICHTIG

- Let op dat de naald de rits tijdens het naaien niet raakt. Als de naald de rits raakt, kan de naald breken en letsel veroorzaken.

■ Zijrits inzetten

Voor zijritsen in rokken of jurken.

- 1** Selecteer .

Opmerking

- Gebruik de middelste naaldstand.

- 2** Bevestig zigzagvoet “J” en naai rechte steken tot aan de ritsopening. Schakel over op rijgsteken en naai naar de bovenrand van de stof.

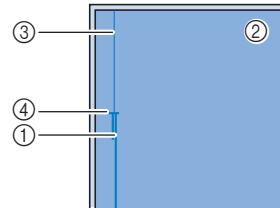

- ① Achteruitsteken
- ② Achterkant van de stof
- ③ Rijgsteken
- ④ Einde ritsopening

- 3** Druk de naadtoeslag open en plaats de binnenrand van het kledingstuk langs de tanden van de rits, terwijl u 3 mm naairuimte overlaat.

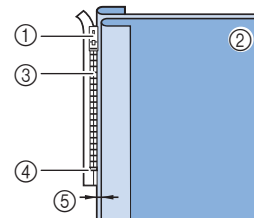

- ① Trekker van de rits
- ② Achterkant van de stof
- ③ Tandens van de rits
- ④ Einde ritsopening
- ⑤ 3 mm

- 4** Verwijder zigzagvoet “J”.

- 5** Plaats het rechteruiteinde van de pen van ritsvoet “I” in de persvoethouder en bevestig de persvoet.

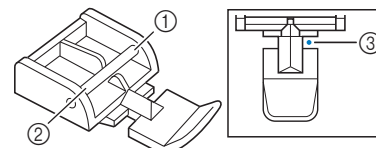

- ① Rechts
- ② Links
- ③ Naaldpositie (waar de naald neerkomt)

Opmerking

- Bij gebruik van ritsvoet “I” moet u erop letten dat de rechte steek en de middelste naaldstand geselecteerd zijn. Draai het handwiel naar u toe (tegen de klok in) om te controleren of de naald de persvoet raakt.

- 6** Zet de persvoet in de naadtoeslag van 3 mm.

7 Vanaf het eind van de ritsopening naait u tot ongeveer 50 mm vanaf de rand van de stof. Vervolgens stopt u de machine.

8 Trek de trekker van de rits voorbij de persvoet omlaag en ga door met naaien tot aan de rand van de stof.

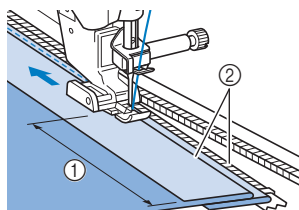

- ① Ongeveer 5 cm
- ② 3 mm

⚠ VOORZICHTIG

- Let op dat de naald de rits tijdens het naaien niet raakt. Als de naald de rits raakt, kan de naald breken en letsel veroorzaken.

9 Sluit de rits, keer de stof om en naai een rijgsteek.

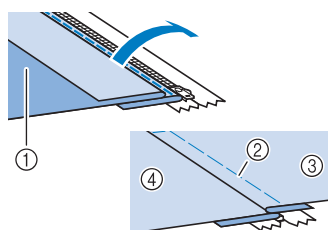

- ① Voorkant van de rok (achterkant van de stof)
- ② Rijgsteken
- ③ Voorkant van de rok (voorkant van de stof)
- ④ Achterkant van de rok (voorkant van de stof)

10 Verwijder de persvoet en bevestig deze opnieuw, nu met het linkeruiteinde van de persvoet in de persvoethouder.

- * Wanneer u de linkerkant van de rits naait, moet de naald rechts van de persvoet vallen. Wanneer u de rechterkant van de rits naait, moet de naald links van de persvoet vallen.

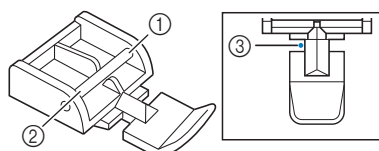

- ① Rechts
- ② Links
- ③ Naaldpositie (waar de naald neerkomt)

11 Plaats de stof zo dat de linkerrand van de persvoet de rand van de tanden van de rits raakt.

12 Naai achteruitsteken aan het uiteinde van de rits en ga daarna door met naaien.

13 Stop met naaien op 5 cm van de rand van de stof. Laat de naald in de stof zitten en verwijder de rijgsteken.

14 Open de rits en naai de rest van de naad.

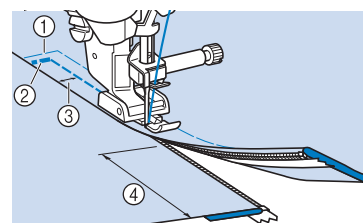

- ① Rijgsteken
- ② Achteruitsteken
- ③ 7 tot 10 mm
- ④ Ongeveer 5 cm

Steek tapering functie

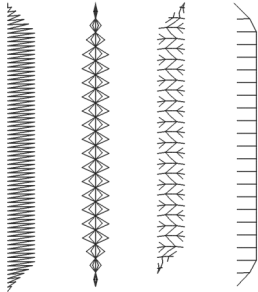

U kunt de hoeken van de start en het einde van steekpatronen wijzigen. Dit is handig voor naaiprojecten met scherp gedefinieerde hoeken of decoratieve steken, met bevestiging van applicaties enz.



Gebruik de methode om een steekpatroon af te werken, afhankelijk van uw behoeften.

- “Methode 1: begin met veranderen van de hoek aan het einde van het naaien door op de “Achteruitsteektoets” te drukken” op pagina 98
- “Methode 2: een specifiek aantal steekpatronen naaien” op pagina 100
- “Methode 3: het naai-eindpunt opgeven met een eindpunt sticker” op pagina 100

Opmerking

- Naai proefsteken met hetzelfde materiaal en steekpatroon als uw project om het resultaat te controleren. Gebruik eventueel een versteviging of steunstof.
- Als er verstevigingssteken aan het begin en einde van het naaiwerk nodig zijn, gebruikt u  (verstevigingssteektoets).  (Achteruitsteektoets) kan niet worden gebruikt voor verstevigingssteken wanneer de steek tapering functie actief is.

■ Methode 1: begin met veranderen van de hoek aan het einde van het naaien door op de “Achteruitsteektoets” te drukken

- 1 Druk op [Nuttige steken], vervolgens op  en selecteer een steekpatroon voor taps toelopende steken.

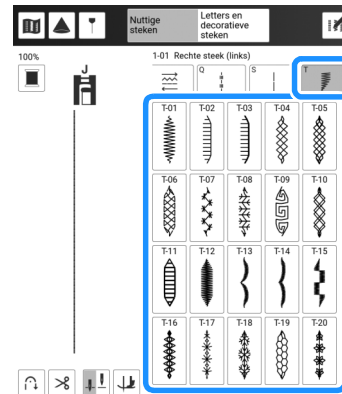

- 2 Wijzig, indien nodig, de steekbreedte en steeklengte.

- 3 Druk op  en vervolgens op .

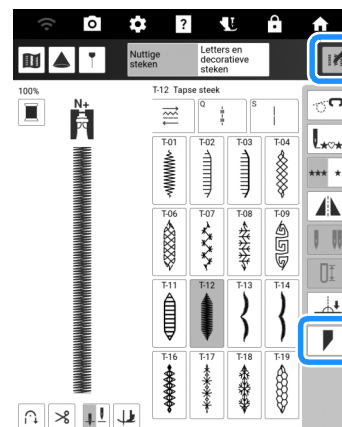

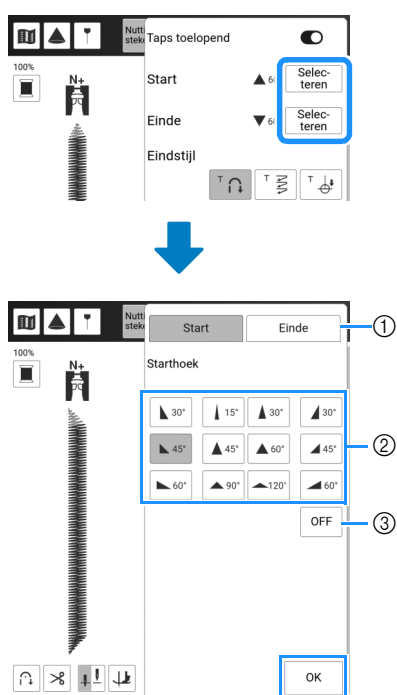

- 4 Druk op [Selecteren], selecteer de hoekinstellingen voor de start en het einde van het naaien en druk vervolgens op [OK].

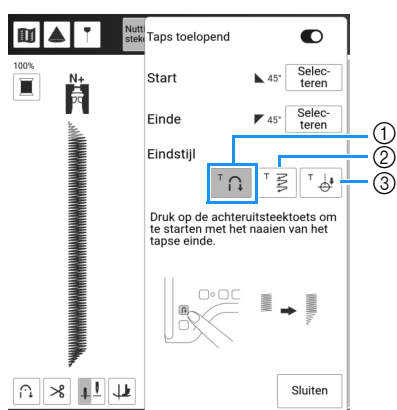

- ① Selecteer de start of het einde van het naaien.
- ② Selecteer een hoek.
- ③ Geef aan dat de hoek niet verandert.

- 5 Selecteer de werkwijze om de naaisteek te voltooien. Selecteer in dit voorbeeld , aangezien de hoek aan het einde van het naaien begint te veranderen wanneer u op  (achteruitsteektoets) drukt.



- ① Druk op  (achteruitsteektoets) om de hoek aan het einde van het naaien te laten beginnen met veranderen; de machine stopt wanneer het naaien klaar is.
- ② De machine stopt wanneer het opgegeven aantal steekpatronen is genaaid. Het aantal opgegeven steken is inclusief het aantal steekpatronen die gebruikt worden bij de vorming van de hoek. (pagina 100)
- ③ De machine stopt waar de eindpunt sticker is bevestigd. (pagina 100)

- 6 Indien nodig, gebruikt u een krijtje om een lijn te tekenen op de plaats waar u wilt naaien.

- 7 Begin met naaien.

- 8 Nadat u de gewenste lengte hebt genaaid, drukt u op  (achteruitsteektoets).

→ Wanneer u op  (achteruitsteektoets) drukt, begint de hoek aan het einde van het naaien te veranderen; de machine stopt wanneer het naaien klaar is.

Memo

- Als u stopt met naaien op het punt waar de tapse steken aan het einde zouden moeten beginnen (door op de "Start/Stop"-toets te drukken of door uw voet van het voetpedaal te halen), drukt u op  (achteruitsteektoets) en hervat u het naaien door op de "Start/Stop"-toets te drukken of het voetpedaal in te drukken. De tapse steken aan het einde beginnen zodra u het naaien hervat.

- 9 Wanneer het naaien klaar is, stelt u [Taps toelopen] in op uit en vervolgens drukt u op [Sluiten].

■ Methode 2: een specifiek aantal steekpatronen naaien

Bij deze methode wordt het aantal steekpatronen opgegeven (inclusief de benodigde steken om de hoek te veranderen). Hierdoor kunnen steekpatronen met dezelfde lengte bij herhaling worden genaaid.

- 1 Raadpleeg de stappen 1 t/m 4 van “Methode 1: begin met veranderen van de hoek aan het einde van het naaien door op de “Achteruitsteektoets” te drukken” op pagina 98 om de hoekinstellingen te selecteren voor de start en het einde van het naaien.
- 2 Druk op  en geef vervolgens het aantal steekpatronen op (inclusief het aantal steekpatronen die gebruikt worden bij de vorming van de hoek).

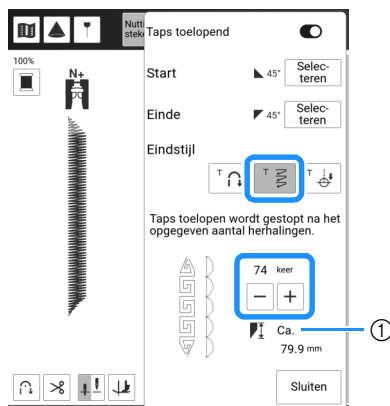

① Lengte van het steekpatroon bij benadering



Memo

- Het aantal steekpatronen dat wordt gebruikt om de hoek te veranderen, is afhankelijk van het patroon en de hoek. Voer een test uit om het resultaat te controleren.

3 Begin met naaien.

→ De naaimachine stopt automatisch wanneer het naaiwerk voltooid is.

Memo

- Als u steken in een vierkant wilt naaien, selecteert u  voor de start van het naaien en  voor het einde van het naaien. Vervolgens gaat u door met het naaien van hetzelfde steekpatroon en draait u de stof 90° nadat een lijn is genaaid. De spilinstelling is nuttig wanneer u van naairichting verandert. (pagina 72)

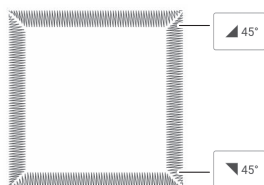

■ Methode 3: het naai-eindpunt opgeven met een eindpunt sticker

Opmerking

- Raadpleeg “Het naai-eindpunt aangeven” op pagina 75 voor meer bijzonderheden over de procedure en de voorzorgsmaatregelen.

- 1 Zet met een krijtje lijnen voor het naaien van het steekpatroon en voor het stikseleinde op de stof.
- 2 Bevestig een eindpunt sticker en vermijd daarbij het naaigebied. Bevestig de eindpunt sticker op max. 4 cm links of rechts van de krijtlijn waarop het naai-eindpunt is getekend.

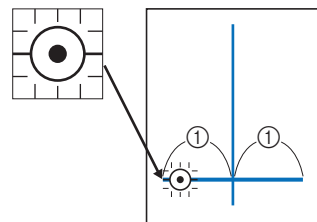

① 4 cm

Memo

- Raadpleeg “Instelling voor tijdelijke stop” op pagina 77 als u een eindpunt sticker niet kunt bevestigen zonder daarbij het naaigebied te vermijden.



- 3 Raadpleeg de stappen 1 t/m 4 van “Methode 1: begin met veranderen van de hoek aan het einde van het naaien door op de “Achteruitsteektoets” te drukken” op pagina 98 om de hoekinstellingen te selecteren voor de start en het einde van het naaien.

4 Druk op .

- * Als de toets lichtgrijs is, kunt u deze functie niet gebruiken voor de geselecteerde steeklengte.

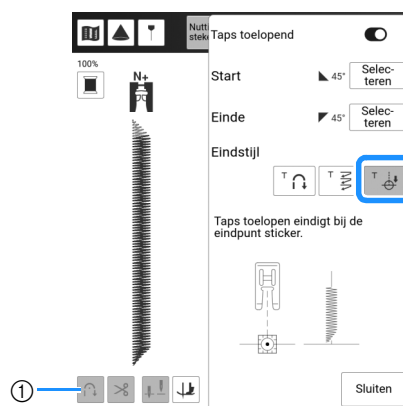

① De functie Automatisch verstevigingssteken naaien en de automatische draadknipfunctie zijn niet beschikbaar.

5 Begin met naaien.

→ De naaimachine stopt automatisch wanneer het naaiwerk voltooid is.

6 Trek de eindpunt sticker los.

■ Instellingen opslaan

U kunt de opgegeven hoeken voor begin en einde, de tapse afwerkingsmethode en steekinstellingen opslaan in het geheugen van de machine.

1 Druk op [Sluiten] nadat u de tapering-functie hebt ingesteld.

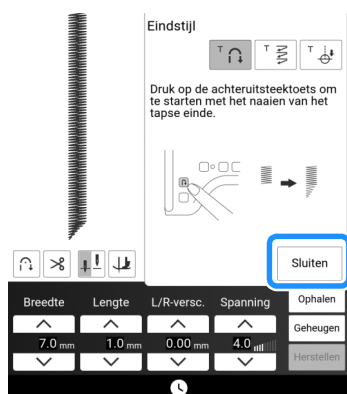

2 Druk op [Geheugen].

■ Opgeslagen instellingen ophalen

1 Druk op [Ophalen] om de opgeslagen instelling op te halen nadat u een patroon hebt geselecteerd.

2 Druk op de nummertoeets van de instellingen die u wilt ophalen en druk vervolgens op [Ophalen].

* U kunt de instellingen niet ophalen als u de steek tapering functie hebt ingesteld op aan.

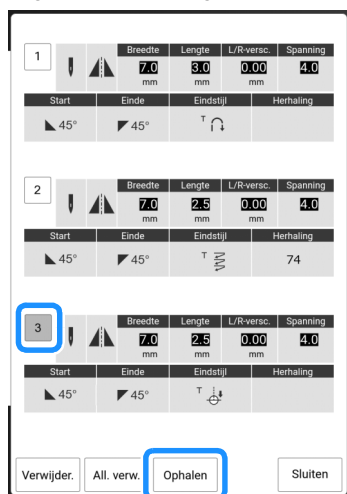

📖 Memo

- Raadpleeg "De naaistekinstellingen opslaan" op pagina 63 voor meer informatie over het opslaan en ophalen van instellingen.

Couching

Breng op een eenvoudige manier decoratieve effecten aan met diverse soorten siergarens.

⚠️ VOORZICHTIG

- We adviseren bij gebruik van siergaren garen van een gemiddelde dikte 4 te selecteren (MEDIUM (4)). Er wordt vaak verwezen naar garen van gemiddelde dikte als kamgarengewicht, 20 breisteken per 10 cm of 9-11 omslagen per inch. De diameter van het garen is ongeveer 2-3 mm. Als het garen zeer dun of dik is, ongewoon (plat of harig) is gevormd of bestaat uit meer dan 2 garens, is de afwerking mogelijk niet optimaal of kan er letsel of schade ontstaan.

💡 Opmerking

- Naai proefsteken op de stof voordat u op uw project gaat naaien.
- Bij het verwerken van stretchstof, lichte stof, grof geweven stof of stof die kan krimpen, adviseren wij om steunstof of versteviging te gebruiken.

■ Couching voorbereiden

1 Bevestig de extra garenklos standaard aan de machine.

Zet het uitschuifbare gedeelte van de draadgeleider nog niet omhoog.

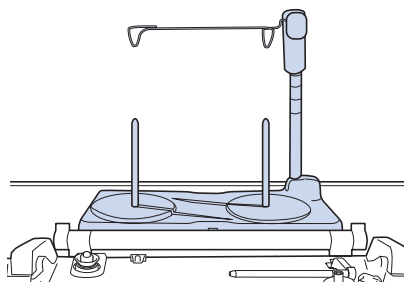

* Zie "Het monteren van de extra garenklos standaard" op pagina 45.

2 Steek de garenggeleider in de opening linksboven op de machine.

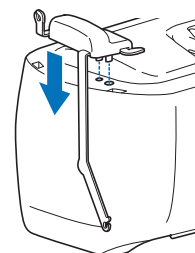

3 Druk op [U] om alle toetsen en knoppen te vergrendelen en zet vervolgens de persvoethendel omhoog.

- 4** Bevestig de compacte gemotoriseerde boventransport aan de machine zonder de couching-voet voor boventransport te bevestigen.

* Zie "Bevestigen van de compacte gemotoriseerde boventransportvoet" op pagina 49.

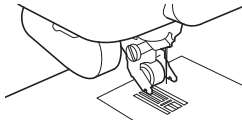

- 5** Leid het garen door de uitschuifbare draadgeleider en de garengeleider (①) naar (②).

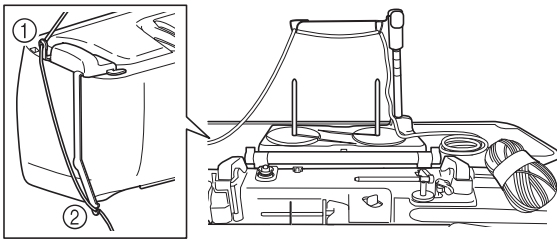

Opmerking

- Zorg ervoor dat het siergaren tijdens het inrijgen niet verstrikt raakt.

- 6** Rijg het garen door de couching-voet voor boventransport.

Leid het garen door de lus in de gareninrijger en leid vervolgens de inrijger van boven naar beneden door de opening in de couching-voet voor boventransport.

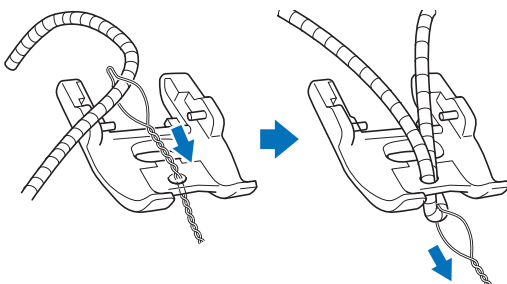

- 7** Bevestig de couching-voet voor boventransport aan het compacte gemotoriseerde boventransport zoals hieronder weergegeven.

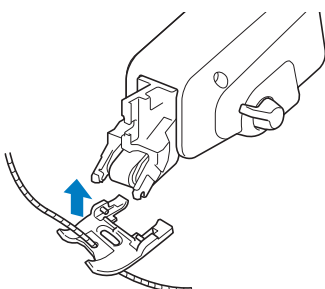

- 8** Trek het garen ongeveer 10 cm uit naar de achterkant van de machine.

- 9** Druk op  om alle toetsen en bedieningstoetsen te ontgrendelen.

- 10** Rijg de machine in met de bovendraad.

Opmerking

- Gebruik de extra garenklos standaard niet voor bovendraad. Om te voorkomen dat de draad verstrikt raakt met het siergaren.

Couching naaien

- 1** Selecteer .

- 2** Meet de breedte van het garen en stel de steekbreedte in overeenkomstig de breedte van het garen.

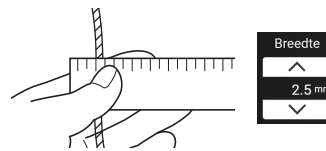

Opmerking

- Zorg ervoor dat de breedte voldoende is voor overslag van het garen.

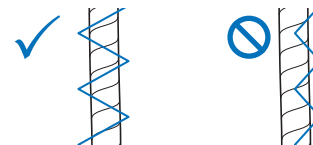

- 3** Draai aan het handwiel om de naald in de gewenste startpositie te zetten. Begin met naaien aan de rechterkant van het garen.

- 4** Zorg ervoor dat het garen recht door de uitsparing aan de achterkant van de couching-voet voor boventransport gaat en zet vervolgens de persvoet omlaag.

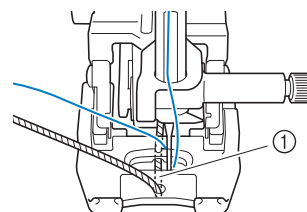

① Kanaal

Opmerking

- Trek voldoende garen uit de bol of streng, zodat het garen niet strak komt te staan.

- 5** Stel de naaisnelheid in op een middelmatige snelheid.

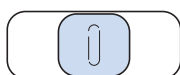

- 6** Druk op de “Start/Stop”-toets om te beginnen met naaien.

- * Terwijl u met beide handen voorzichtig de stof plat houdt, past u de naairichting aan.

Memo

- Het multifunctionele voetpedaal kan ook erg nuttig zijn bij het naaien van scherpe hoeken wanneer u het naaien van enkele steken hebt ingesteld. (pagina 53)
- Ook is de draaifunctie nuttig wanneer u met beide handen de stof draait. (pagina 72)
- Met behulp van de geleidelijnmarkering kunt u op een eenvoudige manier rechte lijnen naaien met de couching steken. (pagina 65)

Steken in verschillende richtingen

Voor het opzetten van stukken of emblemen op broekspijpen, mouwen enz.

- 1** Verwijder de accessoires opbergtafel om met de vrije arm te kunnen werken. (pagina 78)

Memo

- Plaats het pijpvormige stuk stof op de vrije arm en naai in de volgorde die is aangegeven in de illustratie.

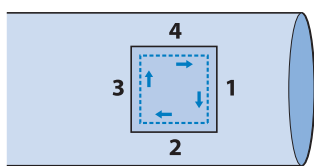

- 2** Druk op en selecteer vervolgens een steekpatroon. In dit voorbeeld drukt u op



. Bevestig vervolgens de vernieuwde monogramvoet “N+”.

- 3** Zet de naald in de stof op het punt waar u wilt beginnen en naai naad “1” zoals aangegeven.

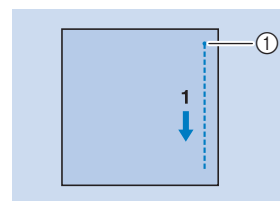

- ① Beginpunt

- 4** Selecteer en naai naad “2” zoals aangegeven.

- * De stof zal zich zijwaarts verplaatsen. Leid de stof dus met de hand, zodat u recht blijft naaien.

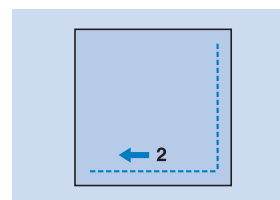

- 5** Selecteer en naai naad “3” zoals aangegeven.

- De stof wordt voorwaarts doorgevoerd terwijl de steken naar achteren worden genaaid.

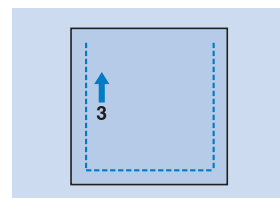

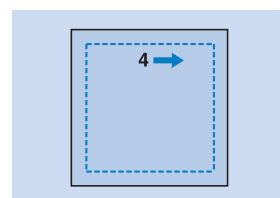

- 6** Selecteer en naai naad “4” zoals aangegeven.

- De naad wordt verbonden met het beginpunt van naad 1.



Trapgewijze patronen maken

U kunt een trapsgewijs effect creëren (stappatronen). Druk op   om het steekpatroon naar links/rechts te verplaatsen op een afstand die gelijk is aan de helft van de grootte van het steekpatroon.

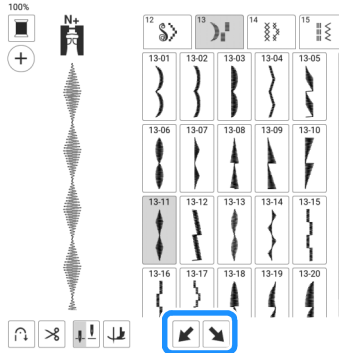

Voorbeeld:



1 Selecteer  .

2 Druk op  en vervolgens op  .



→ Het volgende steekpatroon wordt naar rechts verplaatst.

3 Selecteer  opnieuw.

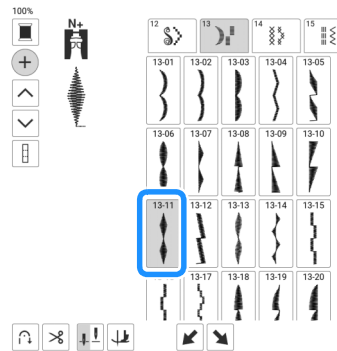

4 Druk op  .



→ Het volgende steekpatroon wordt naar links verplaatst.

5 Druk op  en vervolgens op  .

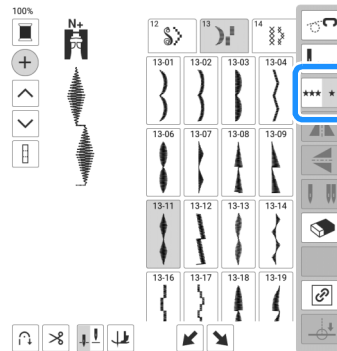

→ Het opgegeven steekpatroon wordt herhaald.

Aanpassingen

Naai in dat geval onder dezelfde omstandigheden als tijdens het echte naaiwerk proefsteken en pas het steekpatroon als volgt aan.

Als het steekpatroon, zelfs nadat u het hebt bijgesteld op basis van het steekpatroon, nog niet mooi wordt, dient u elk steekpatroon afzonderlijk bij te stellen.

Memo

- Deze functie is beschikbaar voor de volgende steekpatronen.

- Alle steekpatronen in Letters en decoratieve steken

-  in Nuttige steken

1 Druk op  en selecteer .

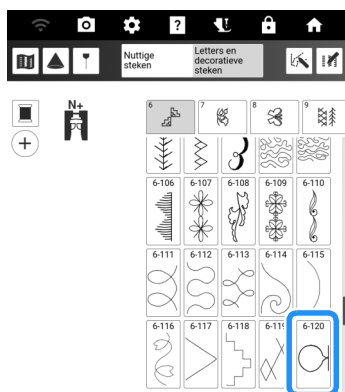

2 Bevestig de vernieuwde monogramvoet "N+" en naai het steekpatroon.

3 Vergelijk het afgewerkte steekpatroon met de illustratie van het juiste steekpatroon hieronder. Druk op  en pas vervolgens het steekpatroon aan via het scherm [Verticale fijnafstelling] of [Horizontale fijnafstelling].

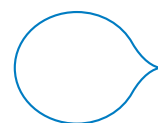

Probleem	Oplossing
De steken in het steekpatroon zitten te dicht op elkaar.	druk hier om het nummer te verhogen op het scherm [Verticale fijnafstelling]. Het steekpatroon wordt langer.
	
De steken in het steekpatroon bevatten gaten.	druk hier om het nummer te verlagen op het scherm [Verticale fijnafstelling]. Het steekpatroon wordt korter.
	
De steken in het steekpatroon zijn scheef naar links verschoven.	druk hier om het nummer te verhogen op het scherm [Horizontale fijnafstelling]. Het steekpatroon verschuift naar rechts.
	
De steken in het steekpatroon zijn scheef naar rechts verschoven.	druk hier om het nummer te verlagen op het scherm [Horizontale fijnafstelling]. Het steekpatroon verschuift naar links.
	

4 Naai het steekpatroon nogmaals.

- * Pas het steekpatroon aan totdat het wel goed wordt genaaid.

Memo

- U kunt gewoon naaien terwijl het scherm met de instellingen op de display staat.



Naaïen met een tweelingnaald

Met de tweelingnaald kunt u twee parallelle lijnen van dezelfde steken naaien met twee verschillende draden. Beide bovendrazen moeten van dezelfde dikte en kwaliteit zijn.

⚠ VOORZICHTIG

- Als u de tweelingnaald gebruikt, werk dan alleen met zigzagvoet "J". Anders kan de naald breken en hierdoor kunt u letsel oplopen.
- Druk op  in het LCD-scherm om alle functies en toetsen te vergrendelen, voordat de naald wordt verwisseld. Anders kunt u letsel oplopen als u op de "Start/Stop"-toets of op een andere toets drukt en de machine begint te naaien.

BELANGRIJK

- Tweelingnaald (formaat 2/11) wordt aanbevolen voor deze machine. Neem contact op met uw erkende Brother-dealer als naalden aan vervanging toe zijn.
-  U kunt ("Automatisch draadinrijgen"-toets) niet gebruiken. Rijg de tweelingnaald handmatig in van voren naar achteren. Als u hierbij  ("Automatisch draadinrijgen"-toets) gebruikt, kunt u de machine beschadigen.

💡 Opmerking

- Wanneer u de tweelingnaald gebruikt, worden de steken mogelijk te dicht opeen genaaid afhankelijk van het soort draad en stof dat u gebruikt. Gebruik de vernieuwde monogramvoet "N+" of bevestig steunstof.

1 Druk op en installeer vervolgens de tweelingnaald ("De naald verwisselen" op pagina 36).

- * Wanneer het bericht [OK om de persvoet automatisch omlaag te zetten?] op het LCD-scherm wordt weergegeven, druk op om door te gaan.

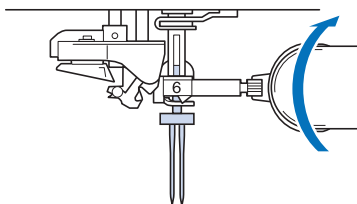

2 Leid de eerste bovendraad volgens stap 1 t/m 8 van "Bovendraad inrijgen" op pagina 42.

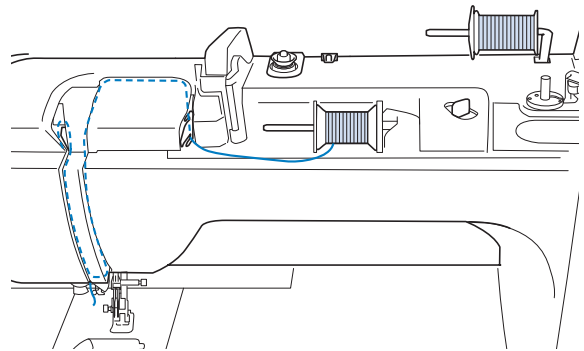

3 Leid de draad door de draadgeleider op de naaldstang en rijg vervolgens de naald aan de linkerkant handmatig in.

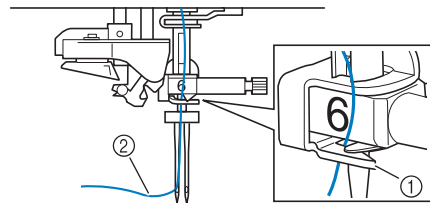

- ① Draadgeleider op de naaldstang
- ② Eerste bovendraad

4 Zet de extra klossen omhoog en plaats de extra draadklos zo dat de draad van onderaf naar de voorkant afwikkelt.

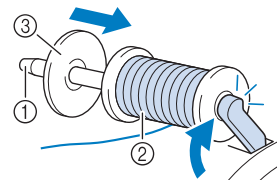

- ① Extra klossen
- ② Draadklos
- ③ Kloshouder

5 Rijg de machine in zoals aangegeven in de illustratie.

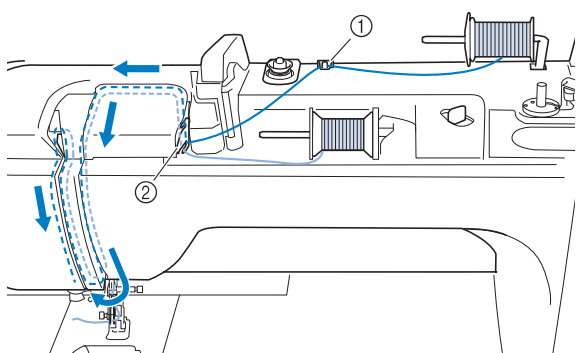

- ① Draadgeleider
- ② Draadgeleiderplaatje

6 Zonder de draad door de draadgeleider op de naaldstang te leiden, rijgt u de naald aan de rechterkant handmatig in.

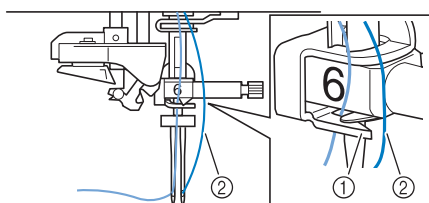

- ① Draadgeleider op de naaldstang
- ② Extra bovendraad

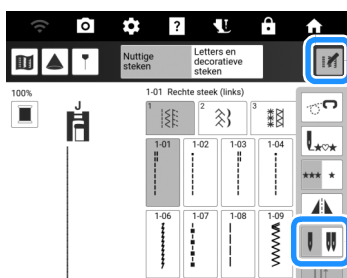

7 Druk op  om alle toetsen en bedieningstoetsen te ontgrendelen.

8 Druk op  en vervolgens op  om de tweelingnaaldstand te selecteren.



→ De tweelingnaaldstand is ingesteld. Alleen steekpatronen waarbij naaien met een tweelingnaald mogelijk is, kunnen worden geselecteerd.

Memo

- Als de toets  lichtgrijs is nadat u een steek hebt gekozen, kunt u de geselecteerde steek niet naaien in de tweelingnaaldstand. Bovendien kan de tweelingnaald niet worden gebruikt met functies die niet kunnen worden ingesteld op tweelingnaaldmodus (functies waarbij  niet wordt weergegeven).

⚠ VOORZICHTIG

- Stel beslist de tweelingnaaldstand in als u een tweelingnaald gebruikt. Als u een tweelingnaald gebruikt terwijl de machine in de enkele naaldstand staat, kan de naald breken en letsel veroorzaken.

9 Selecteer een steekpatroon.

- * Raadpleeg "Stekentabel" op pagina 273 voor steekpatronen waarbij u een tweelingnaald kunt gebruiken.

10 Begin met naaien.

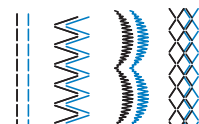

Memo

- Om van richting te veranderen wanneer u naait met de tweelingnaald, zet u de naald omhoog uit de stof. Vervolgens zet u de persvoethendel omhoog en draait u de stof.

Naaitechniek

■ Applicatie

1 Gebruik dubbelzijdig opstrijkbare versteviging/steunstof om het applicatiestuk vast te zetten aan de basisstof.

2 Selecteer een steek.

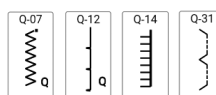

- * Meer bijzonderheden over steekpatronen vindt u in "Stekentabel" op pagina 273.

3 Bevestig de persvoet.

4 Draai het handwiel naar u toe (tegen de klok in) en begin te naaien rond de rand van de applicatie; let op dat de naald net buiten de applicatie neerkomt.

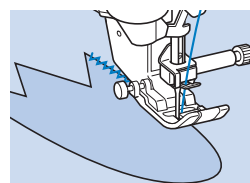

Wanneer u ronde hoeken naait, stopt u de machine met de naald in de stof net buiten de applicatie, brengt u de persvoethendel omhoog en draait u vervolgens de stof om de naairichting te wijzigen.



■ Band of elastiek bevestigen

📖 Memo

- Meer bijzonderheden over steekpatronen vindt u in “Stekentabel” op pagina 273.

- 1 **Selecteer een rechte steek en bevestig zigzagvoet “J”.**
- 2 **Stel de steeklengte in op 4,0 mm en zet de bovendraadspanning lossier, op 2,0. (pagina 61, pagina 62)**

📖 Memo

- Zorg dat geen automatische verstevigingssteken  of automatisch draadknippen  is geselecteerd.

- 3 **Naai twee rijen rechte steken aan de voorkant van de stof en trek de onderdraad er daarna uit om de benodigde plooï te verkrijgen.**

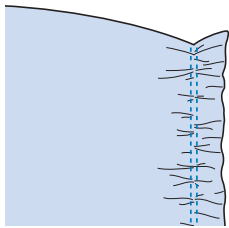

📖 Memo

- Voordat u de rechte steken naait, draait u het handwiel naar u toe (tegen de klok in) en haalt u de onderdraad naar boven. Houd de bovendraad en onderdraad vast en trek een stuk draad naar achteren. (Zorg dat de persvoet daarbij omhoog staat).

- 4 **Leg het band op de plooï en houd het op zijn plaats door middel van rijgspelden.**

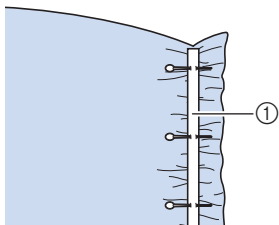

① Band

- 5 **Selecteer een steek.**

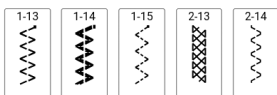

- 6 **Naai over het band (of elastiek) heen.**

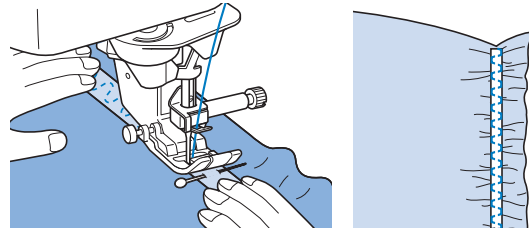

⚠️ VOORZICHTIG

- Let op dat de naald tijdens het naaien geen rijgspeld of enig ander voorwerp raakt. De draad kan daardoor verstrikt raken of de naald kan breken. Hierdoor kunt u letsel oplopen.

- 7 **Trek de draden van de rechte steken eruit.**

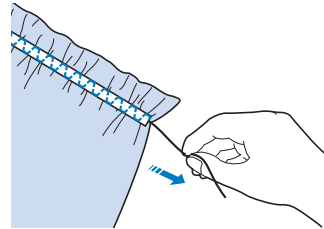

■ Plooïen

Voor tailles van jurken, mouwen van blouses, enz.

- 1 **Selecteer een rechte steek en bevestig zigzagvoet “J”.**
- 2 **Stel de steeklengte in op 4,0 mm en de draadspanning op ca. 2,0 (zwakker).**
- 3 **Trek de onder- en bovendraad ongeveer 50 mm uit. (pagina 41)**
- 4 **Naai twee rijen met rechte steken parallel aan de naadlijn en knip overtollig draad af waarbij u 50 mm overlaat.**

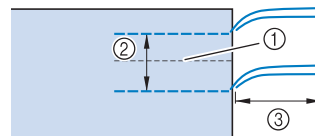

- ① Naadlijn
- ② 10 tot 15 mm
- ③ Ongeveer 50 mm

- 5** Trek de onderdraden uit tot u de gewenste plooi hebt en knoop de draden vast.

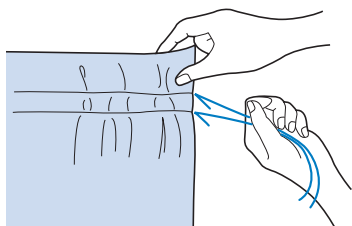

- 6** Strijk de plooien.

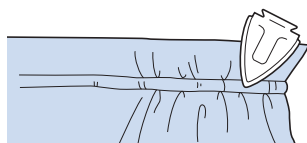



- 7** Naai op de naadlijn en verwijder de rijgsteek.

■ Schelprijgsteken

De gebogen plooien lijken op een rij schelpen en worden daarom "schelprijgsteken" genoemd. Hiermee kunt u randen, de voorkant van blouses of manchetten van dunne stof verfraaien.

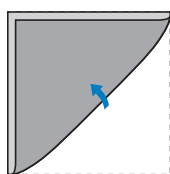
- 1** Teken lijnen met een gelijkmatige tussenruimte over de diagonaal en vouw de stof langs de lijnen.



- 2** Selecteer  en verhoog de draadspanning.

- 3** Bevestig zigzagvoet "J".

- 4** Zorg dat de naald iets van de rand van de stof neerkomt.

Vouw plooi voor plooi de stof langs de lijn en naai deze vervolgens.

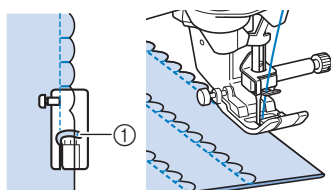

① Naaldpositie (waar de naald neerkomt)

- 5** Wanneer u klaar bent met naaien, verwijdert u de stof. Vouw de stof uit en strijk de schelpen naar één kant.

■ Schelpsteken

Dit golfvormige patroon voor satijnsteken wordt het "schelpsteekpatroon" genoemd. Met dit steekpatroon versiert u randen van kragen van blouses en zakdoeken of geeft u een zoom een vrolijke afwerking.

- 1** Selecteer .

- 2** Bevestig de vernieuwde monogramvoet "N+".

- 3** Stik langs de rand van de stof, niet op de rand.

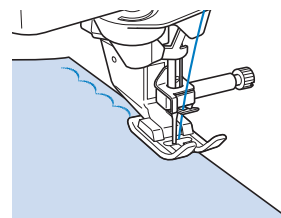

- 4** Snijd de stof af langs de steken.

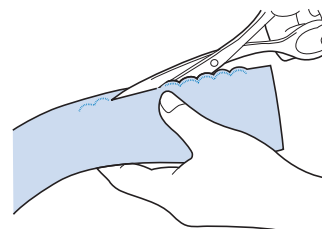

- Zorg dat u de steken niet doorsnijdt.

Quilten



Memo

- De 40 quiltsteken Q-01 t/m Q-40, de steken S-03 t/m S-05 en de naaisteken met "P" of "Q" op de toets zijn handig voor quilten.
- Meer bijzonderheden over steekpatronen vindt u in "Stekentabel" op pagina 273.

Aan elkaar zetten

Zigzagvoet "J" gebruiken

Dit is het aan elkaar zetten van twee stukken stof. Als u stukken stof voor quiltstukken knipt of snijdt, neem dan een naadtoeslag van 6,5 mm.

- 1 Selecteer  of  en bevestig zigzagvoet "J".

- 2 Leg de rand van de stof langs de rand van de persvoet en begin met naaien.

* Wanneer u de rechterkant van de persvoet op één lijn legt met de rand van de stof en naait met steek

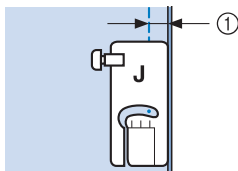

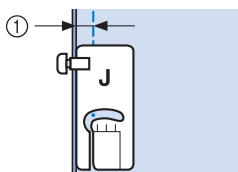

① 6,5 mm

* Wanneer u de linkerkant van de persvoet op één lijn legt met de rand van de stof en naait met steek



① 6,5 mm

Memo

- De naaldstand kunt u wijzigen met  of  in het scherm [L/R-versc.].
- U kunt stofdelen aan elkaar naaien aan de hand van de geleidelijnmarkering. Voor meer informatie, zie "Geleidelijnen instellen" op pagina 65.

Stukken aan elkaar zetten met de 1/4-inchvoet met geleider

Met deze voet kunt u een naadtoeslag van precies 1/4 inch of 1/8 inch naaien. Dit komt van pas bij het maken van een quilt of afwerksteken.

- 1 Selecteer  en bevestig vervolgens de 1/4-inchvoet met geleider.
- 2 Met de geleider en de markeringen op de persvoet kunt u nauwkeurige naden naaien.

Stukken aan elkaar zetten met een naad van 1/4 inch

Houd de rand van de stof tegen de geleider terwijl u naait.

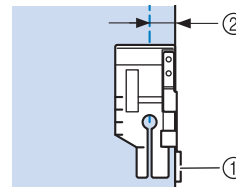

- ① Geleider
- ② 1/4 inch

Een nauwkeurige naadtoeslag naaien

Met de markering op de voet kunt u op 1/4 inch van de rand van de stof beginnen, eindigen of draaien.

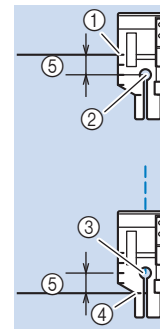

- ① Lijn deze markering uit met de rand van de stof.
- ② Begin van stiksel
- ③ Einde van stiksel
- ④ Tegenoverliggende rand van stof om te eindigen of draaien
- ⑤ 1/4 inch

Memo

- Meer bijzonderheden over de spilfunctie vindt u in "Functie "draaipositie"" op pagina 72.

Afwerksteken quilten, 1/8 inch

Terwijl u naait, houdt u de rand van de stof of naad uitgelijnd met de linkerkant van het voorste gedeelte van de persvoet.

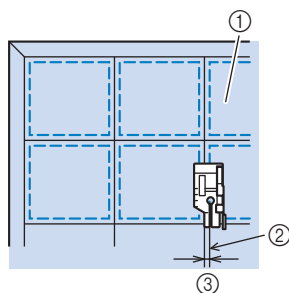

- ① Voorkant van de stof
- ② Naad
- ③ 1/8 inch

Quilten met de compacte gemotoriseerde boventransportvoet

Quilten is het aan elkaar zetten van de bovenkant, de wattering en de onderkant van de quilt. U kunt de quilt naaien met de compacte gemotoriseerde boventransportvoet, om ervoor te zorgen dat de drie lagen niet zullen verschuiven tijdens het naaien.

1 Selecteer een steek.

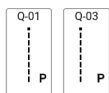

Opmerking

- Pas indien nodig de steeklengte aan. (pagina 61)

2 Bevestig de compacte gemotoriseerde boventransportvoet. (pagina 49)

3 Plaats een hand aan beide kanten van de persvoet om de stof stevig vast te houden.

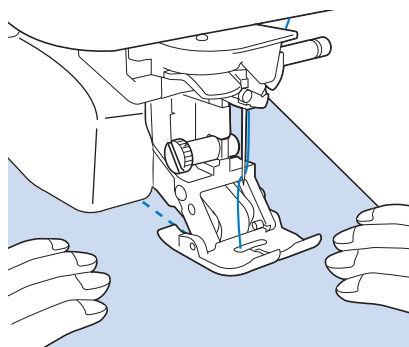

Memo

- Naai op langzame tot middelmatige snelheid.
- Controleer altijd of de quiltvoorkant stevig geregen is voordat u begint te naaien.

Fantasiequilten (vrij quilten)

Voor fantasiequilt kunt u de transporteur

omlaagzetten door op en vervolgens op te drukken. U kunt de stof dan vrij in alle richtingen bewegen.

Met vrij quilten gebruikt u vrije quiltvoet "C" open quiltvoet "O" voor quilten uit de vrije hand afhankelijk van de steek die is geselecteerd. Stel de machine in op de vrijmodus. In deze modus wordt de persvoet op de noodzakelijke hoogte naaien uit de vrije hand gezet.

Wij adviseren u het voetpedaal aan te sluiten en op gelijkmatige snelheid te naaien. U kunt de naaisnelheid regelen met de schuifknop voor snelheidsregeling op de machine.

⚠ VOORZICHTIG

- Bij vrij quilten stemt u de doorvoersnelheid van de stof af op de naaisnelheid. Als de stof sneller wordt doorgevoerd dan de naaisnelheid, kan de naald breken en letsel veroorzaken.

Memo

- Wanneer u begint te naaien, detecteert de interne sensor de dikte van de stof. De quiltvoet wordt omhooggezet, op de hoogte die is opgegeven in het instellingenschermb. Druk op om [Persvoethoogte Vrije hand naaien] in het instellingenschermb weer te geven. Toets het getal aan om de instellingshoogte te wijzigen van de quiltvoet. Verhoog de instelling, bijvoorbeeld wanneer u zeer rekbare stof naait. Dan naait het gemakkelijker.



- Wilt u een gelijkmatige spanning, dan moet u mogelijk de bovendraadspanning verlagen. Probeer het op een restantje stof dat lijkt op de stof die u wilt gebruiken.

Opmerking

- Laat u niet ontmoedigen als het resultaat niet direct bevredigend is. Deze techniek vereist oefening.

■ Werken met de vrije quiltvoet “C”

Gebruik de vrije quiltvoet “C” met de steekplaat voor rechte steken om vrij te naaien met rechte steken.



⚠ VOORZICHTIG

- Wanneer u de vrije quiltvoet “C” gebruikt, moet u de steekplaat voor rechte steken gebruiken en naaien met de naald in de middelste naaldstand. Als u de naald in een andere stand zet dan de middelste naaldstand, kan hij breken. Dit kan letsel tot gevolg hebben.

1 Zet de machine uit en breng vervolgens de steekplaat voor rechte steken aan. (pagina 82)

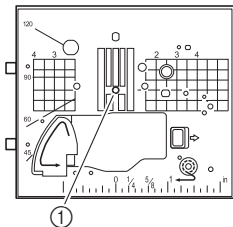

① Rond gat

2 Selecteer een steek.

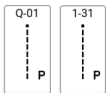

3 Druk op , vervolgens op om de machine in te stellen op de vrijmodus voor naaien uit de vrije hand.

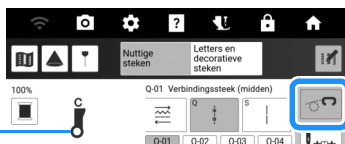
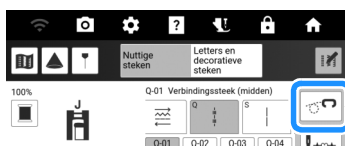

① Vrije quiltvoet “C”

4 Verwijder de persvoethouder. (pagina 48)

5 Bevestig vrije quiltvoet “C” zoals aangegeven in de illustratie en draai de persvoethouderschroef aan.

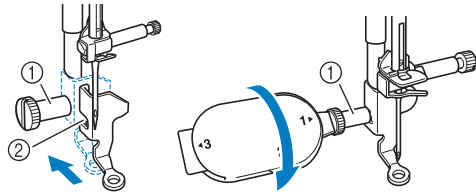

- ① Persvoethouderschroef
- ② Inkeping

💡 Opmerking

- Controleer of de vrije quiltvoet “C” goed is bevestigd en niet scheef zit.

⚠ VOORZICHTIG

- Draai de schroef goed stevig vast met de bijgesloten multifunctionele schroevendraaier. Anders raakt de naald mogelijk de quiltvoet, waardoor de naald kan breken. Hierdoor kunt u letsel oplopen.

6 Span de stof met beide handen. Voer de stof gelijkmatig door zodat u uniforme steken naait van ongeveer 2,0-2,5 mm.

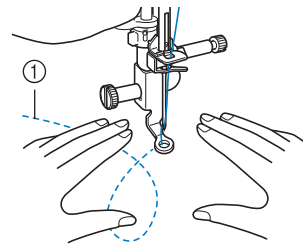

① Steek

7 Druk op om de vrijmodus voor naaien uit de vrije hand te annuleren.

8 Wanneer u klaar bent met naaien, verwijder dan de steekplaat voor rechte steken en persvoet “C” en installeer de normale steekplaat opnieuw.

📝 Memo

- De open quiltvoet “O” voor quilten uit de vrije hand kunt u ook gebruiken met de steekplaat voor rechte steken. Wij raden u aan de open quiltvoet “O” voor quilten uit de vrije hand te gebruiken voor het vrij naaien van stoffen van ongelijkmatige dikte.

■ Werken met de open quiltvoet “O” voor quilten uit de vrije hand

De open quiltvoet “O” voor quilten uit de vrije hand wordt gebruikt voor vrij quilten met zigzag- of decoratieve steken, of voor vrij quilten van rechte lijnen op stof van ongelijke dikte. U kunt diverse steken naaien met de open quiltvoet “O” voor quilten uit de vrije hand. Voor meer informatie over steken die u kunt gebruiken, zie de “Stekentabel” op pagina 273.

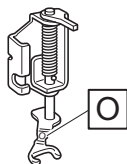

Memo

- Gebruik de standaard steekplaat als u zigzagsteken of decoratieve steken hebt geselecteerd.

- 1 Druk op , vervolgens op om de machine in te stellen op de vrijmodus voor naaien uit de vrije hand.
- 2 Selecteer een steek.
- 3 Verwijder de persvoethouder. (pagina 48)
- 4 Bevestig open quiltvoet “O” voor quilten uit de vrije hand zoals aangegeven in de illustratie en draai de persvoethouderschroef aan.

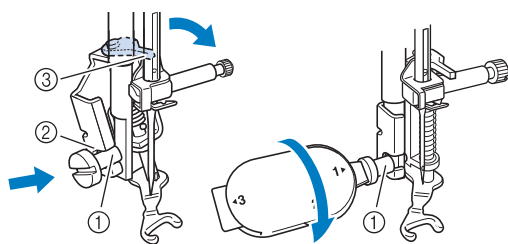

- ① Persvoethouderschroef
- ② Inkeping
- ③ Pen

Opmerking

- Controleer of de open quiltvoet “O” voor quilten uit de vrije hand niet scheef zit.

VOORZICHTIG

- Draai de schroef goed stevig vast met de bijgesloten multifunctionele schroevendraaier. Anders raakt de naald mogelijk de quiltvoet, waardoor de naald kan breken. Hierdoor kunt u letsel oplopen.

- 5 Span de stof met beide handen. Voer de stof gelijkmatig door zodat u uniforme steken naait van ongeveer 2,0-2,5 mm.

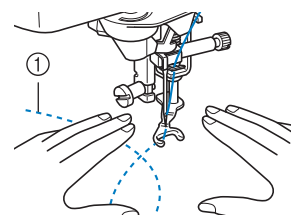

- ① Steek

- 6 Druk op om de vrijmodus voor naaien uit de vrije hand te annuleren.

■ Echoquilten

Quiltlijnen naaien op gelijke afstanden van een motief wordt echoquilten genoemd. Gebruik de vrije echoquiltvoet “E” voor echoquilten.

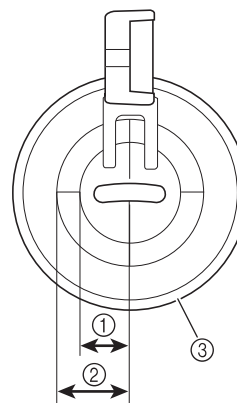

- ① 6,4 mm
- ② 9,5 mm
- ③ Vrije echoquiltvoet “E”

- 1 Selecteer .
- 2 Druk op , vervolgens op om de machine in te stellen op de vrijmodus voor naaien uit de vrije hand.
- 3 Verwijder de persvoethouder en bevestig vervolgens de adapter. (pagina 48)

- 4** Plaats de vrije echoquiltvoet “E” op de linkerkant van de persvoetstang met de gaten in de quiltvoet en de persvoetstang op één lijn.

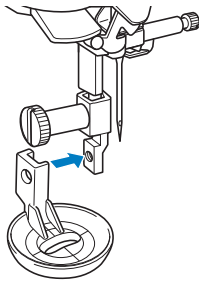

- 5** Draai de schroef (klein) vast met de bijgesloten schroevendraaier (groot).

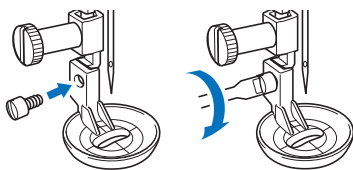

⚠ VOORZICHTIG

- Draai de schroeven stevig vast met de bijgesloten schroevendraaier (groot). Anders raakt de naald mogelijk de quiltvoet, waardoor de naald kan breken. Hierdoor kunt u letsel oplopen.

- 6** Met de maatindeling op de quiltvoet als houvast naait u rond het motief.

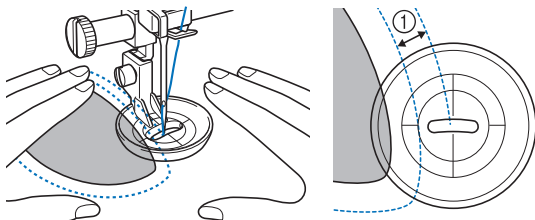

① 6,4 mm

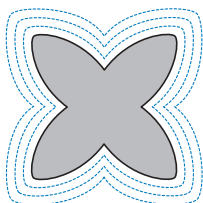

- 7** Druk op  om de vrijmodus voor naaien uit de vrije hand te annuleren.

Quilten uit de vrije hand/rijgen met de steekregulator

Met de steekregulator kunt u quilten uit de vrije hand en rijgsteken uit de vrije hand met een ingestelde steeklengte. De machine detecteert hoe de stof wordt bewogen en stelt bij om de ingestelde steeklengte te handhaven.

■ Namen van onderdelen en hun functies

Wissel de met de steekregulator te gebruiken persvoet, afhankelijk van uw behoeften.

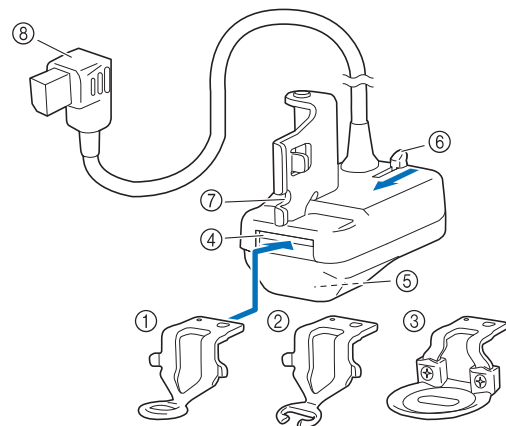

① Quiltvoet voor de steekregulator

Wordt gebruikt voor algemene quiltwerkzaamheden.

② Open quiltvoet voor de steekregulator

Met deze persvoet kunt u de naald en het stiksel gemakkelijk controleren. Naai voorzichtig en zorg ervoor dat de stof niet aan de punten van de persvoet blijft haken. **Gebruik deze voet niet wanneer u [Rijgmodus] selecteert.**

③ Echo quiltvoet voor de steekregulator

Wordt gebruikt voor echoquilten. Deze persvoet is ook geschikt voor het naaien van harige stof of stof met een ongelijk oppervlak of voor het aan elkaar naaien van verschillende soorten stof.

④ Persvoetopening

⑤ Steekregulatorvenster

De interne sensor detecteert stofbeweging.

⑥ Persvoetontgrendelknop

Duw naar u toe om de persvoet te verwijderen.

⑦ Inkeping in de steekregulator

⑧ Aansluiting van de steekregulator

■ De steekregulator en de persvoet bevestigen

⚠ VOORZICHTIG

- Zorg ervoor dat u op  drukt om alle toetsen en knoppen te vergrendelen voordat u de steekregulator installeert of verwijdert of de persvoet wisselt. Onbedoelde handelingen, zoals het indrukken van een knop, kunnen ervoor zorgen dat de machine begint te werken, hetgeen kan leiden tot letsel.
- We raden ten zeerste af om de open quiltvoet voor de steekregulator te gebruiken in [Rijgmodus], omdat de kans op naaldbreuk dan groter is.



BELANGRIJK

- Installeer de steekregelaar niet op de machine als de steekregulator nat is of beschadigd is door een val. Mogelijk is de lasersensor beschadigd.

💡 Opmerking

- Controleer het venster onderaan voordat u de steekregulator gebruikt. Verwijder opgehoopt stof of pluus met een wattenstaafje of een ander zacht voorwerp zonder de ingebouwde lens te beschadigen. Gebruik geen harde voorwerpen zoals naalden of pincetten.

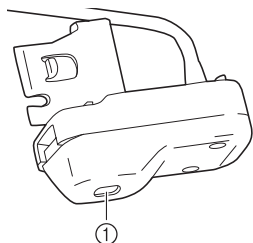

① Steekregulatorvenster

1 Druk op  (naaldstandtoets) om de naald omhoog te zetten.

2 Druk op  om alle toetsen en knoppen te vergrendelen.

- * Wanneer het bericht [OK om de persvoet automatisch omlaag te zetten?] op het LCD-scherm wordt weergegeven, drukt u op [OK] om door te gaan.

3 Zet de persvoethendel omhoog.

4 Verwijder de persvoet en de persvoethouder. (pagina 48)

5 Bereid de persvoet voor op gebruik met de steekregulator.

6 Als de persvoet die al op de steekregulator is bevestigd niet wordt gebruikt, duw dan de persvoetontgrendelknop langzaam maximaal naar u toe en verwijder vervolgens de persvoet nadat deze is uitgeworpen.

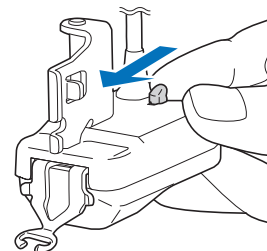

7 Lijn de persvoet correct uit, plaats deze horizontaal in de persvoetopening en duw de persvoet vervolgens zo ver mogelijk naar binnen.

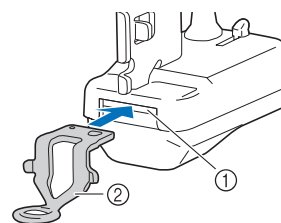

- ① Persvoetopening
- ② Persvoet

8 Trek de persvoet iets naar u toe om te controleren of deze goed vastzit. Als de persvoet loskomt, breng deze dan weer zo ver mogelijk in.

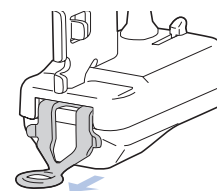

⚠ VOORZICHTIG

- Controleer of de persvoet stevig vastzit. Anders kan de persvoet losraken of kan de naald breken en letsel veroorzaken.

9 Lijn de inkeping in de steekregulator uit met de schroef op de persvoetstang en draai vervolgens de schroef stevig aan.

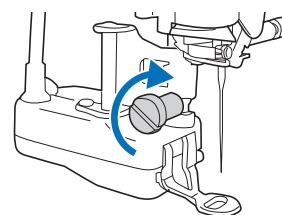

- 10** Steek de aansluiting van de steekregulator in het aansluitpunt op de achterkant van uw machine.

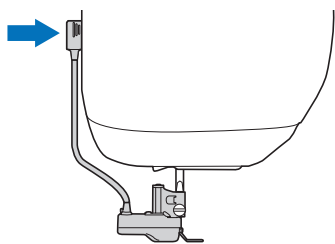

Memo

- Zorg ervoor dat de kabel van de steekregulator niet tegen de persvoethendel komt.

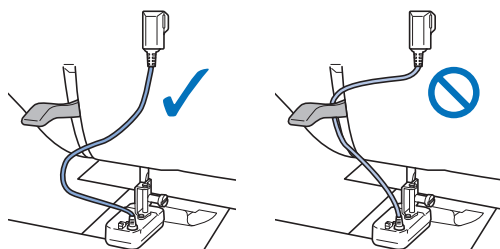

- 11** Druk op  om alle toetsen en bedieningstoetsen te ontgrendelen.

De persvoet wisselen bij een geïnstalleerde steekregulator

⚠ VOORZICHTIG

- Let er bij het wisselen van de persvoet op dat de naald niet tegen uw vingers of de persvoet aankomt. Anders kunt u letsel oplopen of kunnen de naald of persvoet beschadigd raken.

Memo

- We raden aan de stof uit de machine te halen voordat u de persvoet wisselt.

- 1** Druk op  (naaldstandtoets) om de naald omhoog te zetten.
- 2** Druk op  om alle toetsen en knoppen te vergrendelen.
- 3** Raadpleeg stap 6 t/m 8 van “De steekregulator en de persvoet bevestigen” op pagina 115 om de persvoet te wisselen. Controleer na het wisselen van de persvoet of de draad niet vastzit in de steekregulator.

* Als de persvoet omhoog staat, zet hem dan eerst omlaag, zodat u hem gemakkelijker kunt wisselen.

BELANGRIJK

- Als de draad vast is komen te zitten in de steekregulator, verwijder dan de persvoet en bevestig deze opnieuw. Wees hierbij voorzichtig met de draad.

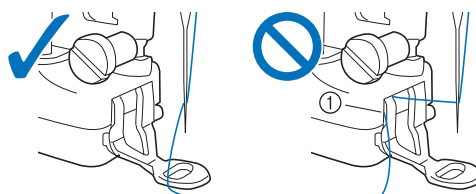

① De machine kan niet naaien als de draad vastzit.

- 4** Druk op  om alle toetsen en bedieningstoetsen te ontgrendelen.

■ De modus voor steekpatroon en steekregulator selecteren

1 Installeer de steekregulator op de machine terwijl het naaistekenschermb wordt weergegeven.

→ Wanneer het bericht wordt weergegeven, drukt u op [OK]. Het steekregulatornaaischerm wordt weergegeven.

Memo

- Als de steekregulator is geïnstalleerd met een ander scherm dan het naaistekenschermb, drukt u op [Naaien] op de startpagina om het steekregulatornaaischerm weer te geven.

2 Druk op een toets om de juiste modus te selecteren.

- * Als u het voetpedaal in een willekeurige modus bedient, start het naaien zodra de steekregulator beweging van de stof detecteert. Laat het voetpedaal los om te stoppen met naaien. Als u de "Start/Stop"-toets gebruikt, wordt door deze toets in te drukken het naaien gestart zodra de steekregulator beweging van de stof detecteert. Druk nogmaals op de toets om te stoppen met naaien. Afhankelijk van de geselecteerde modus doet de machine iets anders wanneer de stof niet wordt verplaatst.

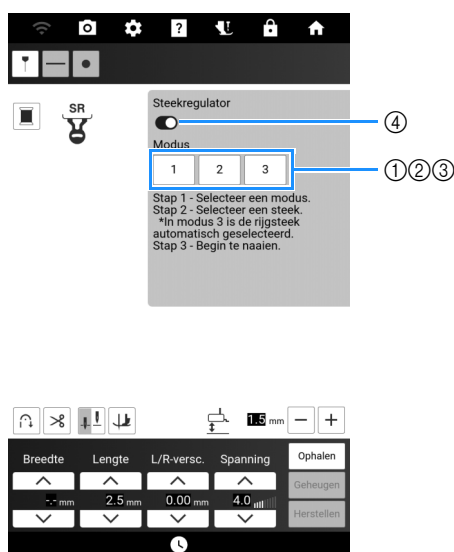

- Intervalmodus:**
Er worden steken genaaid wanneer de stof over de ingestelde lengte wordt verplaatst. Wanneer de stof niet wordt verplaatst, wordt de naald omhooggezet, gaat de machine in de stand stand-by en knippert de "Start/Stop"-toets. Het naaien begint wanneer de stof wordt verplaatst terwijl de toets knippert. Er wordt een bericht weergegeven en het naaien stopt als de stof een bepaalde tijd niet is verplaatst.
- Continuumodus:**
Nadat het naaien is gestart, worden er continu steken genaaid. Dit is geschikt voor het naaien van vormen met hoeken, zoals rechthoeken. Als de stof niet wordt verplaatst, worden de steken langzaam op dezelfde plaats genaaid. Omdat de steken voortdurend op dezelfde plaats worden genaaid, moet u oppassen dat er geen draadknopen ontstaan.

- Rijgmodus:**
Steken worden ver uit elkaar genaaid. Er worden steken genaaid wanneer de stof over de ingestelde lengte wordt verplaatst. Wanneer de stof niet wordt verplaatst, wordt de naald omhooggezet, gaat de machine in de stand stand-by en knippert de "Start/Stop"-toets. Het naaien begint wanneer de stof wordt verplaatst terwijl de toets knippert. Er wordt een bericht weergegeven en het naaien stopt als de stof een bepaalde tijd niet is verplaatst. Naai proefsteken, controleer het stiksel en hoe gemakkelijk de draad kan worden verwijderd en pas zo nodig de draadspanning aan.
- Aan- of uitzetten [Steekregulator]. Indien uitgeschakeld, kunt u normaal naaien uit de vrije hand. Omdat de machine geen stofbeweging detecteert, moet u tijdens het naaien de stof met een constante snelheid doorvoeren.

VOORZICHTIG

- Let er bij het gebruik van de open quiltvoet voor de steekregulator met [Steekregulator] op dat u niet hard aan de stof trekt, want dan kan de naald breken.

3 Selecteer een steekpatroon en stel de steeklengte in.



Memo

- Wanneer u een rechte steek gebruikt om kleine onderdelen of stippling/meandersteken te naaien, raden we aan de steeklengte in te stellen tussen 1 mm en 1,5 mm.
- Zigzagsteekpatronen zijn geschikt om te draadschilderen.

4 Andere instellingen invoeren.

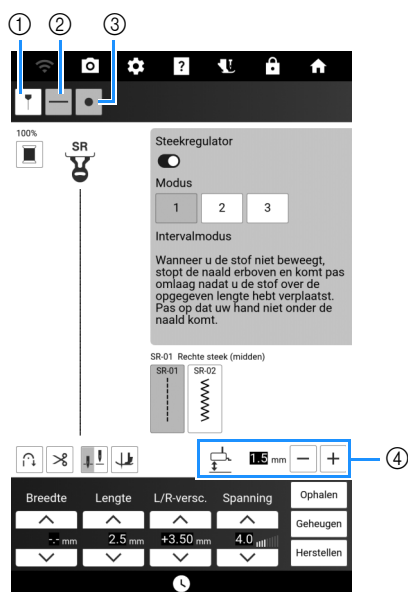

- ① Geef de geleidelijnen weer. (pagina 65)
- ② Zet de projectie van de positie van de steekregulatorsensor aan of uit. Selecteer een projectiekleur die verschilt van de achtergrondkleur van de projector die in het instellingenscherf is geselecteerd. Zie stap 1 van "Quilten uit de vrije hand/rijgen met de steekregulator" op pagina 118.
- ③ Zet de projectiestatus van de steekregulator aan of uit. Zie stap 1 van "Quilten uit de vrije hand/rijgen met de steekregulator" op pagina 118.
- ④ Pas de hoogte van de steekregulatorpersvoet aan.

Memo

- Raadpleeg "Naaifuncties (beeldscherm)" op pagina 19 voor bijzonderheden over de andere toetsen.

■ Quilten uit de vrije hand/rijgen met de steekregulator

Opmerking

- Voordat u uw project gaat naaien, naait u proefsteken met stof en garen die hetzelfde zijn als die u gebruikt voor uw project. Het resultaat kan variëren afhankelijk van de gebruikte stof en garen, de modus van de steekregulator, de persvoethoogte en de beweging van de stof.
- Als er steken worden overgeslagen of als de draad rafelt, probeer dan proefsteken te naaien onder de volgende omstandigheden.
 - Gebruik de bijgeleverde ballpointnaald (goudkleurig).
 - Geef een steeklengte op van 2 mm of minder (wanneer u [Intervalmodus] of [Continuumodus] selecteert).

VOORZICHTIG

- Als de draadspanning te hoog is, kan het trekken aan de stof leiden tot naaldbreuk.
- Verplaats de stof en zorg ervoor dat uw handen uit de buurt van de naald blijven tijdens het naaien. Anders kunt u letsel oplopen.

- 1 **Plaats de stof op de machine. Bepaal de richting van de stof nu op de juiste manier en plaats de stof dusdanig dat deze zich tijdens het naaien onder de steekregulatorsensor bevindt.**

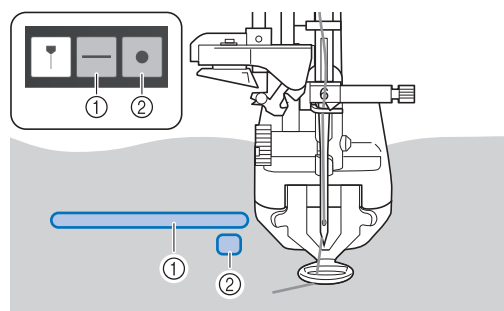

- ① Deze geprojecteerde lijn geeft de positie aan waar de sensor de stof kan detecteren; deze projectie moet zich tijdens het naaien op de stof bevinden.
- ② Deze projectie geeft de status van de steekregulator aan.
Groen licht: klaar om te naaien of is bezig met naaien.
Knippert groen: stand-by in intervalmodus of rijgmodus.
Rood licht: niet klaar om te naaien.
Uit: de steekregulatorfunctie is uitgeschakeld of de projectie van de steekregulatorstatus is uitgeschakeld (zie stap 4 van "De modus voor steekpatroon en steekregulator selecteren" op pagina 117).

Opmerking

- Als er zich geen stof onder de sensor bevindt, kan deze geen stofbeweging detecteren en niet op de ingestelde steeklengte naaien. Zorg er indien nodig voor dat de stof een afmeting heeft die door de sensor kan worden gedetecteerd.

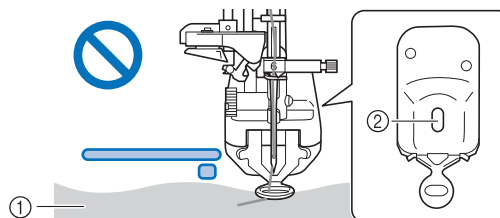

- ① De stof kan niet worden gedetecteerd omdat deze zich vóór de positie bevindt waar deze door de sensor kan worden gedetecteerd.
- ② Sensorpositie

- 2 **Trek de onderdraad omhoog door de stof.**

* Zie "Onderdraad naar boven halen" op pagina 41.

3 Zet de persvoet omlaag. Druk het voetpedaal in of druk op de "Start/Stop"-toets en verplaats de stof.

Quilten

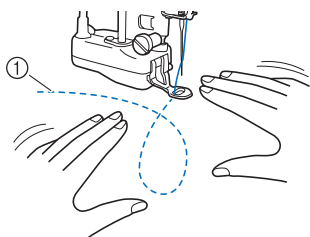

① Stiksel

Rijgsteken

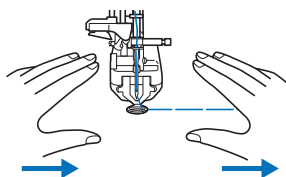

→ De steken worden op de ingestelde steeklengte genaaid, afhankelijk van de snelheid waarmee de stof wordt verplaatst.

Opmerking

- Controleer voor het naaien of er een persvoet op de steekregulator is bevestigd.
- Pas de hoogte van de steekregulatorpersvoet aan zodat de stof soepel kan worden verplaatst. Als de afstand tussen de steekregulatorsensor en de stof te groot is, kan de sensor de stofbeweging mogelijk niet nauwkeurig detecteren. Verlaag in dat geval de hoogte van de steekregulatorpersvoet zonder de beweging van de stof te belemmeren.



- Als de naald omhoog staat, beweegt u de stof langzaam en voorzichtig. Als de stof te snel wordt verplaatst, klinkt er een alarm.
- Draai de stof niet tijdens het naaien. Anders kan de steekregulatorsensor de beweging van de stof niet correct detecteren.
- Als u steken met een uniforme lengte wilt naaien, beweegt u de stof met een snelheid waarbij het alarm niet afgaat. Het alarmvolume kan worden aangepast in het instellingenscherf.



- Als u steken op de ingestelde steeklengte wilt naaien, moet u de stof minstens evenveel verplaatsen als de ingestelde steeklengte.

4 Laat het voetpedaal los of druk op de "Start/Stop"-toets om te stoppen met naaien.

Memo

- Als de naaldstopstand is ingesteld op (omlaag), blijft de naald omlaag staan wanneer het naaien stopt. Wanneer het voetpedaal wordt losgelaten nadat u bent gestopt met het verplaatsen van de stof of wanneer de "Start/Stop"-toets wordt ingedrukt om het naaien te beëindigen, klinkt er een alarm en wordt de naald omlaaggezet.
- Druk op [Geheugen] om de huidige instellingen op te slaan. Als u de instellingen op een later tijdstip wilt ophalen, drukt u op [Ophalen]. Voor meer informatie, zie "De naaisteekinstellingen opslaan" op pagina 63.



Quiltsteken met handgemaakt uiterlijk

Naai quiltsteken met een handgemaakt uiterlijk met gebruik van het hieronder aanbevolen draad: Bovendraad: gebruik doorzichtig nylondraad of een dunne draad in een kleur die overeenkomt met de kleur van de stof waardoor deze draad onzichtbaar blijft. Onderdraad: gebruik een brede kleur die contrasteert met de kleur van de stof waardoor het steekpatroon eruit springt.

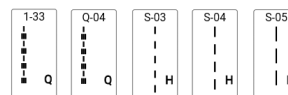

Memo

- Bij de meeste stoffen en draden zal het gebruik van naald 90/14 een nette afwerking geven.
- Als u meer onderdraad naar boven wilt halen, moet u de draadspanning verhogen.
- S-03, S-04, S-05 bestaan uit verschillende korte steken.

MY CUSTOM STITCH

Steek ontwerpen

Met de functie MY CUSTOM STITCH kunt u zelfgemaakte steken registreren. U kunt ook creaties van MY CUSTOM STITCH combineren met ingebouwde letters. (pagina 59)

Memo

- Steken die u maakt met MY CUSTOM STITCH kunnen maximaal 7 mm breed en 37 mm lang zijn.

- 1 Teken het steekontwerp op het raster. Plaats punten waar het steekpatroon het raster snijdt en verbind alle punten met een lijn.**

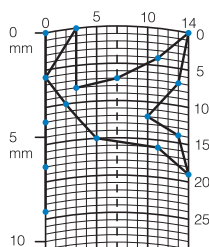

Memo

- Vereenvoudig het ontwerp zo dat het in een doorlopende lijn kan worden genaaid. Voor een mooiere steek kunt u het ontwerp beëindigen met elkaar kruisende lijnen.



Als het ontwerp meerdere malen wordt herhaald en u de begin- en eindpunt wilt verbinden, moeten de beginpunt en de eindpunt zich steeds op dezelfde hoogte bevinden.



- 2 Bepaal de x- en y-coördinaten van elke gemarkeerde punt.**

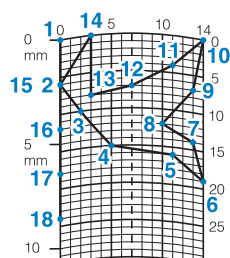

Memo

- Hiermee bepaalt u hoe de steek zal worden genaaid.

Steekgegevens opgeven

■ Functies van de toetsen (scherm MY CUSTOM STITCH)

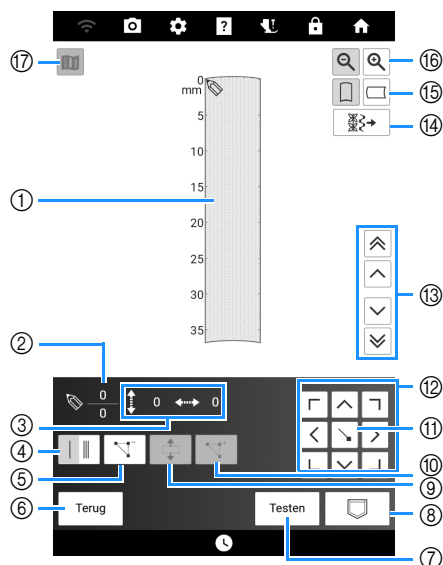

- ① Hier wordt de steek getoond die u momenteel ontwerpt.
- ② Toont het nummer van de geplaatste punt boven het totaal aantal punten in de steek.
- ③ Toont de y-coördinaat van boven de x-coördinaat van .

Nr.	Display	Uitleg	Referentie
	Naam		
④		Druk op deze toets om te selecteren of er een of drie steken worden genaaid tussen twee punten.	121
	Enkele/drievoudige-steektoets		
⑤		Druk op deze toets om een geselecteerd punt te wissen.	121
	Puntwissentoes		
⑥	Terug	Druk op deze toets om het steekgegevensinvoerscherm af te sluiten.	—
	Terugtoets		
⑦	Testen	Druk op deze toets om de steek proef te naaien.	121
	Testtoets		
⑧		Druk op deze toets om de steek op te slaan.	123
	MY CUSTOM STITCH geheugentoes		
⑨		Druk op deze toets om punten te groeperen en samen te verplaatsen.	122
	Groeperentoes		
⑩		Druk op deze toets om nieuwe punten in te voeren op het steekontwerp.	123
	Invoegentoes		
⑪		Druk op deze toets om een punt te plaatsen op het steekontwerp.	121, 122
	Instellingstoes		

Nr.	Display	Uitleg	Referentie
	Naam		
⑫		Met deze toetsen verplaatst u over het weergavevlak.	121, 122
	Pijltjestoesen		
⑬		Met deze toetsen verplaatst u van punt naar punt op de steek, of naar de eerste of laatste punt die u hebt ingevoerd op de steek.	122, 123
	Punt-naar-punttoets		
⑭		Druk op deze toets om de vooraf ingestelde steekpatronen en opgeslagen steekpatronen te bewerken.	124
	Toets voor importeren van steekpatronen		
⑮		Druk op deze toets om de richting van het raster te wijzigen.	—
	Rasterrichtingtoets		
⑯		Druk op deze toets om een vergrote afbeelding weer te geven van de steek die u maakt.	—
	Vergrotentoes		
⑰		Druk op deze toets om een afbeelding van de steek weer te geven.	121
	Voorbeeldtoets		

■ Punten invoeren

1 Druk op [Naaien] op het startscherm en druk vervolgens op [Letters en decoratieve steken].

2 Druk op .



3 Met verplaatst u naar de coördinaten van de eerste punt op het raster.

- 4** Druk op om de punt toe te voegen die wordt aangegeven met .

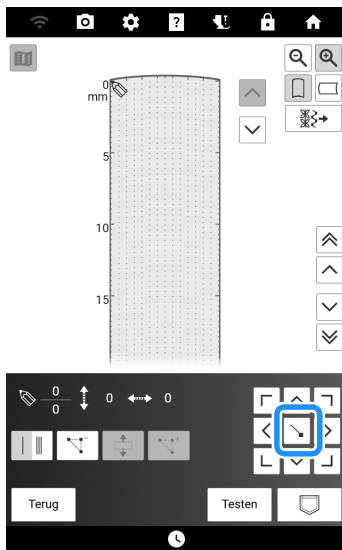

- 5** Selecteer of er één steek of drievoudige steken worden genaaid tussen de eerste twee punten.

* Als u drievoudige steken wilt naaien, druk op de toets zodat deze wordt weergegeven als .

- 6** Herhaal de stappen voor elke punt die u op het rasterveld hebt getekend totdat het steekontwerp als een doorlopende lijn op het scherm is getekend.

- * Druk op om een geselecteerde, opgegeven punt te verwijderen.
- * Druk op [Testen] om de steek proef te naaien. Druk op [Bewerken] om het proefnaaien te beëindigen en terug te gaan naar het vorige scherm.
- * Druk op om een afbeelding van de steek weer te geven.

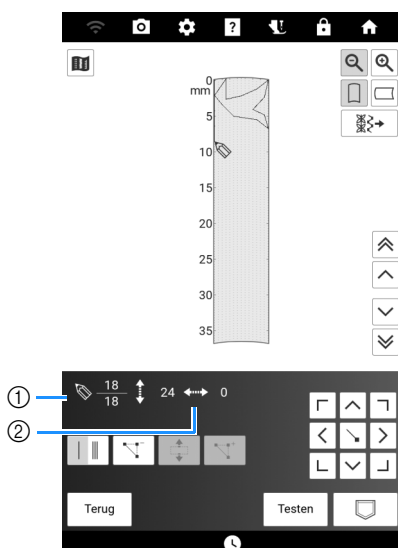

- ① Momenteel geselecteerde punt/Totaal aantal punten
 ② Coördinaten van

- 7** Als u klaar bent met de invoer van de steekgegevens, drukt u op om het steekpatroon op te slaan.

■ Punt verplaatsen

- 1** Druk op of om te verplaatsen naar de punt die u wilt verplaatsen.

- * Als u wilt verplaatsen naar de eerste punt, druk op .
- * Als u wilt verplaatsen naar de laatste punt, druk op .

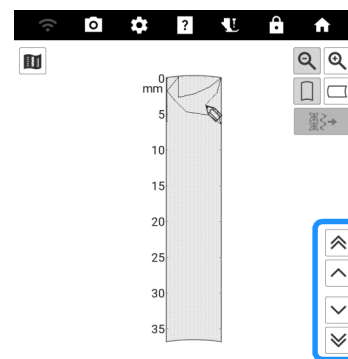

- 2** Met kunt u de punt verplaatsen.

■ Ontwerp gedeeltelijk of geheel verplaatsen

- 1** Druk op of om te verplaatsen naar de eerste punt die u wilt verplaatsen. Druk op .

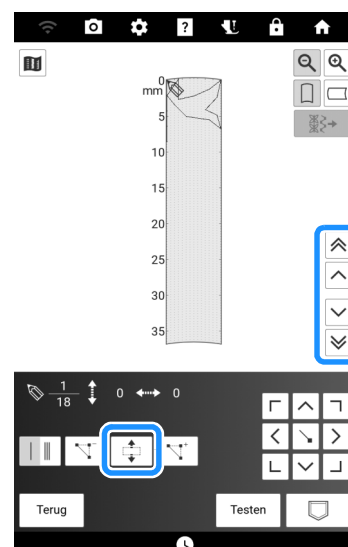

→ De geselecteerde punt en alle punten die zijn ingevoerd nadat deze punt is geselecteerd.

- 2 Druk op  of  om het gedeelte te verplaatsen en druk vervolgens op .

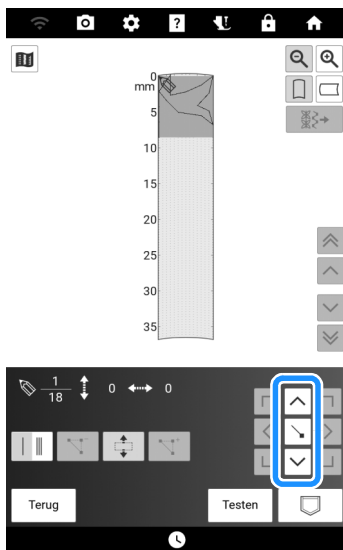



→ Het gedeelte wordt verplaatst.

■ Nieuwe punten invoegen

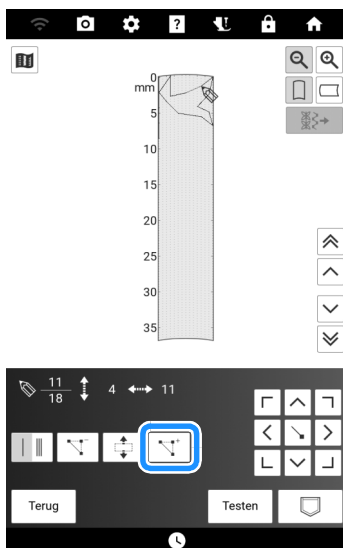
- 1 Druk op  of  om  te verplaatsen naar de plek in het ontwerp waar u een nieuwe punt wilt toevoegen.
- 2 Druk op .



→ Er wordt een nieuwe punt ingevoerd en  wordt daar naartoe verplaatst.

- 3 Met  kunt u de punt verplaatsen.

Gebruik van de geheugenfunctie (MY CUSTOM STITCH)

■ Aangepaste steekpatronen opslaan

- 1 Druk op .

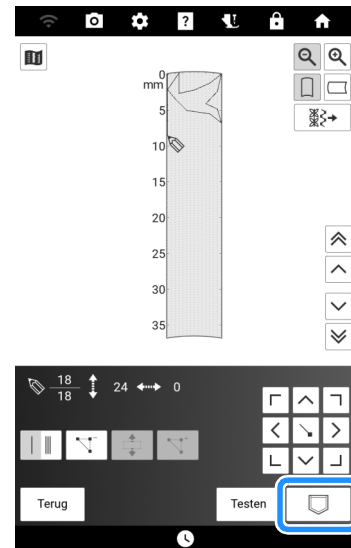

- 2 Zie “Lettersteken en decoratieve steken opslaan” op pagina 64 en sla het aangepaste steekpatroon vervolgens op.

■ Aangepaste steken ophalen

Zie “Steekpatronen ophalen” op pagina 64.

■ Opgehaalde aangepaste steekpatronen bewerken

1 Druk op  .

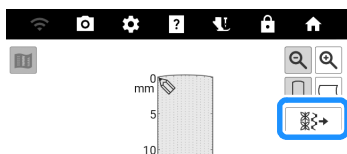

2 Selecteer de steekcategorie. Als u selecteert, drukt u op de gewenste bestemming.

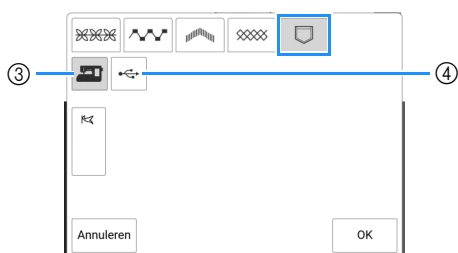
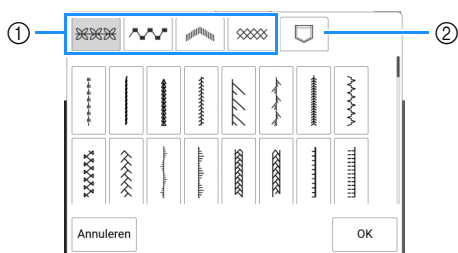

- ① Vooraf ingestelde steekpatronen.
- ② Opgeslagen steekpatronen.
- ③ Ophalen uit het machinegeheugen.
- ④ Ophalen van een USB-medium.

* Als er twee USB-media zijn aangesloten op de machine, controleer dan de namen van de USB-media die worden weergegeven en druk vervolgens op de naam van het USB-medium dat u wilt gebruiken.

3 Selecteer het steekpatroon dat u wilt bewerken en druk op [OK].

Hoofdstuk 4 Borduurbeginnselen

Borduurvoorbereidingen

Borduren stap voor stap

Volg onderstaande stappen om de machine voor te bereiden voor borduren.

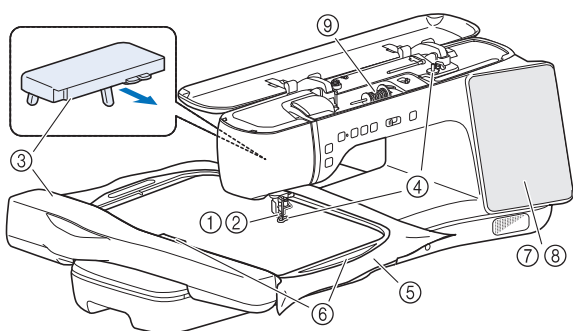

	Doel	Handeling	Referentie
①	Persvoet bevestigen	Bevestig borduurvoet "W".	125
②	Naald controleren	Voor borduurwerken gebruikt u naald 75/11.	36
③	Bevestiging van borduureenheid/verlengtafel	Bevestig de borduureenheid en de verlengtafel.	126
④	Onderdraad installeren	Gebruik speciaal borduuronderdraad - windt deze op de spoel.	37
⑤	Stof voorbereiden	Gebruik steunstof of versteviging en plaats dit samen met de stof in het borduurraam.	127
⑥	Borduurraam bevestigen	Bevestig het borduurraam aan de borduureenheid.	131
⑦	Patroon kiezen	Zet de machine aan en selecteer een borduurpatroon.	134
⑧	Lay-out controleren	Controleer het formaat en de plaats van het borduurwerk en pas deze zo nodig aan.	139
⑨	Borduurdraad installeren	Installeer de borduurdraad voor het patroon.	42

Borduurvoet "W" bevestigen

⚠ VOORZICHTIG

- Druk altijd op  op het scherm wanneer u een borduurvoet bevestigt. Anders loopt u mogelijk letsel op wanneer u per ongeluk op de "Start/Stop"-toets drukt.
- Gebruik altijd de borduurvoet "W" wanneer u borduurt. Anders kan de naald breken en hierdoor kunt u letsel oplopen.
- Draai met de bijgeleverde multifunctionele schroevendraaier de schroef op de persvoethouder stevig vast. Als de schroef loszit, kan de naald de borduurvoet raken en breken. Hierdoor kunt u letsel oplopen.

1 Druk op . Verwijder de persvoet en de persvoethouder. (pagina 48)

2 Plaats borduurvoet "W" op de persvoetstang door de inkeping van de persvoet tegenover de schroef te houden.

Zijaanzicht

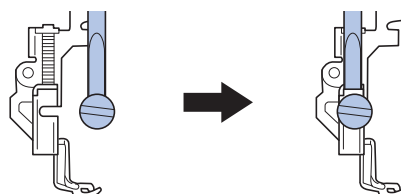

3 Houd de borduurvoet met uw rechterhand op zijn plek en draai met de bijgesloten multifunctionele schroevendraaier de persvoethouderschroef stevig vast.

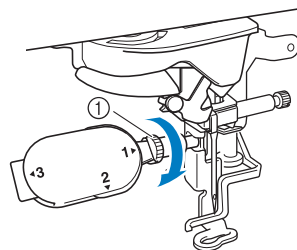

① Persvoethouderschroef

4 Druk op  om alle toetsen en bedieningstoetsen te ontgrendelen.

→ Alle bedieningstoetsen zijn ontgrendeld en het vorige scherm wordt weergegeven.

Borduureenheid bevestigen

⚠ VOORZICHTIG

- Verplaats de machine niet terwijl de borduureenheid daarop is bevestigd. De borduureenheid kan eraf vallen en daardoor letsel veroorzaken.

BELANGRIJK

- Houd uw handen en andere voorwerpen uit de buurt van de borduurarm van en het borduurraam wanneer de machine bezig is met borduren. Er kan schade ontstaan of een storing optreden.
- Zet de machine uit voordat u de borduureenheid bevestigt of verwijdert. Anders kan de machine beschadigd raken.
- Raak de interne aansluiting van de borduureenheid niet aan. Daardoor kunt u de pennen op de aansluiting van de borduureenheid beschadigen.
- Oefen geen zware druk uit op de borduurarm van de borduureenheid en til de borduureenheid niet op aan de borduurarm. Anders kan de borduureenheid beschadigd raken.
- Druk niet op de borduurarm zodra de borduureenheid aan de machine wordt bevestigd. Wanneer de borduurarm wordt verplaatst, kan de borduureenheid beschadigd raken.
- Zorg ervoor dat de borduurarm van de borduureenheid voldoende ruimte heeft om te bewegen. Als het borduurraam in contact komt met een voorwerp of een wand raakt, wordt het borduurpatroon mogelijk niet correct geborduurd of kan er schade ontstaan. 50 cm ruimte nodig vanaf de achterkant van de borduureenheid.

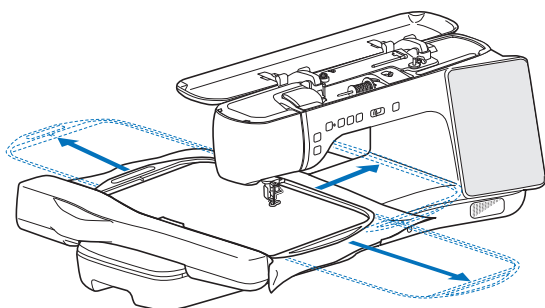

- Raak de borduurarm niet aan totdat de initialisatie is voltooid.

💡 Opmerking

- Installeer bij borduurwerk de verlengtafel. Als u de verlengtafel gebruikt om het borduurraam en de stof te ondersteunen, kunt u de steek kwaliteit behouden.
- Om te voorkomen dat uw borduurontwerp vervormt, mag u de borduurarm en het borduurraam niet aanraken, wanneer de machine borduurt.
- Berg de borduureenheid op een veilige plek op om beschadiging te voorkomen.

📖 Memo

- U kunt ook naaisteken/decoratieve steken naaien wanneer de borduureenheid is bevestigd. Druk op  en [Naaien] op de startpagina.

■ Borduureenheid bevestigen

- 1 Zet de naaimachine uit en verwijder de accessoires opbergtafel.

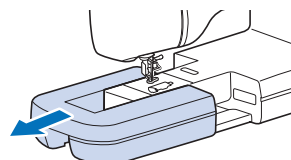

- 2 Steek de aansluiting van de borduureenheid in de aansluitingspoort van de machine totdat deze vastklikt.

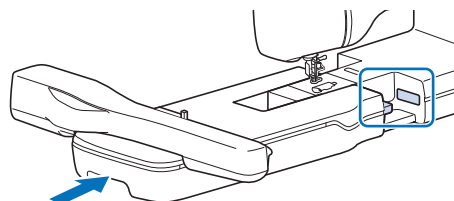

💡 Opmerking

- Let op dat er geen ruimte open blijft tussen de borduureenheid en de machine. Als er ruimte open blijft, worden de borduurpatronen niet met de juiste registratie genaaid.

- 3 Zet de drie poten aan de onderkant van de verlengtafel omhoog en klik ze vast. Plaats vervolgens de verlengtafel met de kant van de markeringen  naar boven.

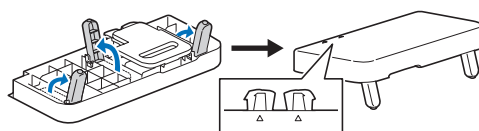

- 4 Lijn de markeringen  aan de achterkant van de machine en op de verlengtafel uit en steek vervolgens het lipje in de machine.

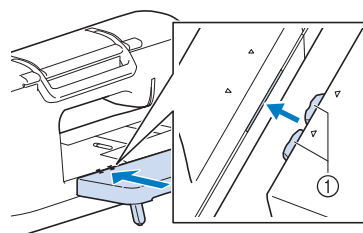

① Lipje

- 5 Zet de hoofdschakelaar aan.

6 Druk op [OK].

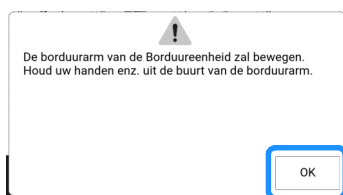

→ De borduurarm komt in de initialisatiestand te staan.

■ Borduureenheid verwijderen

1 Verwijder het borduurraam.

* Meer bijzonderheden over het verwijderen van het borduurraam vindt u in "Borduurraam verwijderen" op pagina 132.

2 Druk op [Borduren] op het startscherm en druk vervolgens op .

→ De borduurarm komt in de stand te staan waarin de borduureenheid kan worden verwijderd.

3 Zet de hoofdschakelaar uit.

4 Druk op de ontgrendelingshendel en trek de borduureenheid uit de machine.

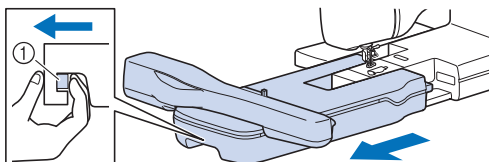

① Ontgrendelingshendel

Memo

- U kunt ook naaisteken naaien wanneer de verlengtafel is bevestigd. We adviseren om de verlengtafel altijd aan de machine bevestigd te houden.

Wanneer u de machine wilt vervoeren, trekt u de ontgrendelingshendel naar u toe en verwijdert u de verlengtafel.

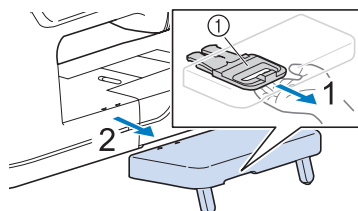

① Ontgrendelingshendel

Stof in het borduurraam plaatsen

⚠ VOORZICHTIG

- Gebruik stof van minder dan 2 mm dik. Bij stof met een dikte van meer dan 2 mm kan de naald breken en letsel veroorzaken.
- Gebruik altijd steunstof/versteviging voor borduurwerk voor stretchstof, lichte stof, grof geweven stof of stof waarbij het patroon kan gaan trekken. Anders kan de naald breken en hierdoor kunt u letsel oplopen.

■ Steunstof bevestigen aan de stof

1 Strijk de steunstof vast op de achterkant van de stof.

- Gebruik een stuk steunstof dat groter is dan het borduurraam.

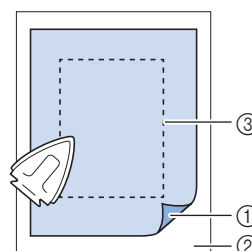

- ① Bevestigingskant van de steunstof
- ② Stof (achterkant)
- ③ Grootte van het borduurraam

Opmerking

- Werkt u met stoffen die niet gestreken kunnen worden (zoals badstof of stoffen met lussen die groter worden bij het strijken) of op een plaats waar het lastig is om te strijken? Leg dan de steunstof onder de stof zonder deze te bevestigen en plaats de stof plus steunstof vervolgens in het borduurraam.

Memo

- Gebruik een steunstof als een basis wanneer u kleine stukken stof wilt borduren die u niet in een borduurraam kunt spannen. Nadat u de stof zachtjes op de steunstof hebt gestreken, spant u het geheel in het borduurraam. Als de steunstof niet tegen de stof kan worden gestreken, bevestigt u de steunstof met een rijgsteek. Wanneer u klaar bent met borduren, verwijdert u voorzichtig de steunstof.

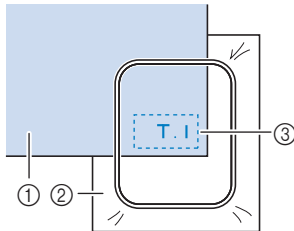

- ① Stof
- ② Steunstof
- ③ Rijgsteek

- Wanneer u borduurt op dunne stoffen zoals organza of linon, of op structuurstof zoals handdoekstof of corduroy, gebruik dan in water oplosbare versterking (afzonderlijk verkrijgbaar) voor de beste resultaten. Voor dikke badstof raden we u aan een stuk in water oplosbare versterking boven op de voorkant van de stof te plaatsen. Hierdoor wordt de vleug van de stof verkleind, hetgeen een mooiere afwerking geeft.

Soorten borduurramen

Borduurraam	Borduurgebied
	465 mm × 297 mm (pagina 128)
	272 mm × 272 mm (pagina 129)
	180 mm × 130 mm (pagina 130)
	100 mm × 100 mm (pagina 130)

Stof in het borduurraam plaatsen (465 mm × 297 mm)

1 Maak de hendel op het buitenraam los en verwijder vervolgens het binnenraam.

- * Als u het binnenraam niet kunt verwijderen, maakt u de afstelschroef los.

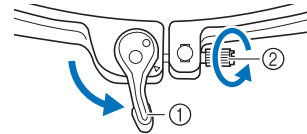

- ① Hendel
- ② Afstelschroef

2 Met de borduurraamgeleider aan de linkerkant legt u de stof boven op het buitenraam. Controleer of het rechthoekige gebied (④) van het binnenraam naar boven is gericht en plaats het binnenraam vervolgens terug. Zorg ervoor dat de ▲ van het binnenraam lijnt met de ▼ van het buitenraam, zodat de stof vastklemt.

De bovenkant van het binnenraam moet onder de flenzen boven aan het buitenraam worden gestoken.

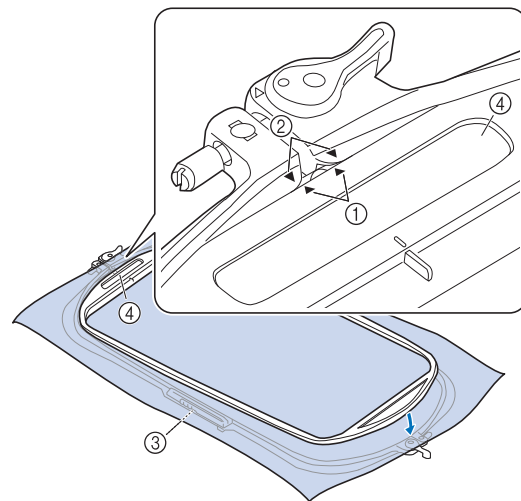

- ① ▲ van binnenraam
- ② ▼ van buitenraam
- ③ Borduurraamgeleider
- ④ Rechthoekig gebied

Memo

- Als het binnenraam van dit borduurraam niet goed is geplaatst, kan het losraken en wordt het borduurwerk niet goed uitgevoerd.

3 Zet de hendel bovenaan vast en druk het binnenraam omlaag in het buitenraam.

* Maak de hendel onderaan los.

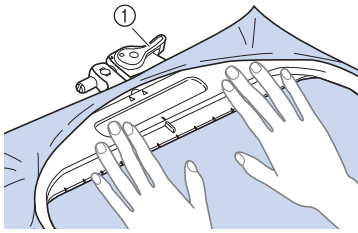

① Zet de hendel bovenaan vast.

4 Druk het binnenraam omlaag in het buitenraam in de weergegeven volgorde (van boven naar onder).

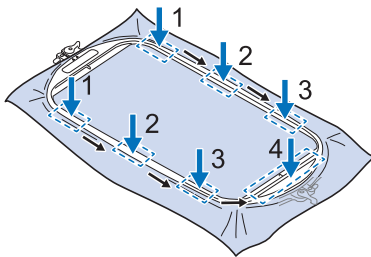

5 Trek de stof voorzichtig glad. Maak de hendel onderaan los, zet de afstelschroef iets vast en trek vervolgens aan de randen van de stof om de stof glad te trekken.

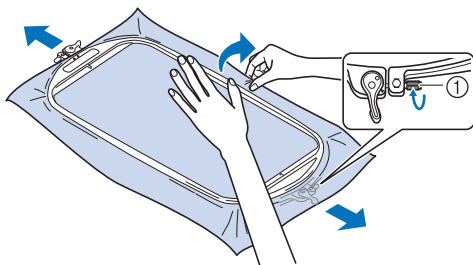

① Afstelschroef

Opmerking

- Als de stof bovenaan niet strak is - wanneer u dikke stof gebruikt bijvoorbeeld - maakt u de hendel bovenaan iets los, draait u de afstelschroef bovenaan los en trekt u vervolgens aan de randen van de stof om deze glad te trekken.

6 Nadat u de stof hebt gladgetrokken, zorgt u ervoor dat deze strak zit en dat het binnen- en het buitenraam zijn uitgelijnd.

* Let op dat de binnen- en buitenramen gelijk zijn voordat u begint met borduren.

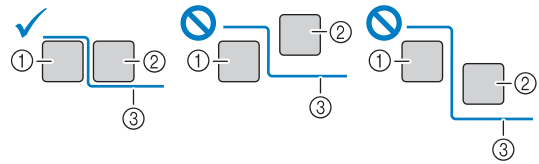

- ① Buitenraam
- ② Binnenraam
- ③ Stof

7 Zet de hendel onderaan vast.

* Als u de hendel niet kunt vastzetten, draait u de afstelschroef los.

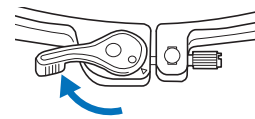

■ Stof in het borduurraam plaatsen (272 mm × 272 mm)

1 Maak de hendel op het buitenraam los en verwijder vervolgens het binnenraam.

* Zie stap 1 van "Stof in het borduurraam plaatsen (465 mm × 297 mm)" op pagina 128.

2 Voer de stappen 2 tot en met 5 van "Stof in het borduurraam plaatsen zonder hendels" op pagina 130 uit.

3 Draai de afstelschroef van het raam vast en zet de hendel vast.

* Zie "Stof in het borduurraam plaatsen (465 mm × 297 mm)" op pagina 128 en ga vervolgens naar stap 7.

■ Stof in het borduurraam plaatsen zonder hendels

💡 Opmerking

- Als de stof los in het borduurraam zit, wordt het borduurontwerp niet goed geborduurd. Leg de stof op een gelijkmatig oppervlak en trek de stof voorzichtig strak in het borduurraam.

- 1** Haal de afstelschroef omhoog en draai deze los om het binnenraam te verwijderen.

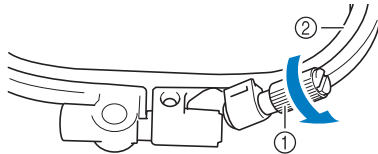

- ① Afstelschroef
- ② Binnenraam

- 2** Leg de stof met de voorkant naar boven op het buitenraam.

- 3** Plaats het binnenraam opnieuw in het buitenraam met \triangle van het binnenraam tegenover ∇ van het buitenraam.

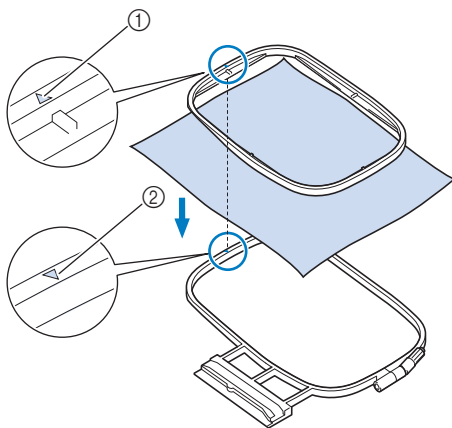

- ① Binnenraam \triangle
- ② Buitenraam ∇

- 4** Draai de afstelschroef licht aan en trek aan de randen en de hoeken van de stof om de stof glad te trekken.

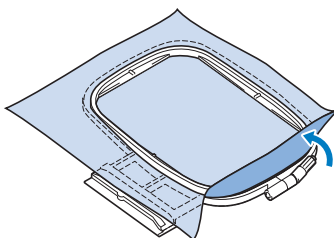

- 5** Trek de stof voorzichtig glad. De stof moet glad en kreukloos zijn.

- * Nadat u aan de stof hebt getrokken, controleert u of de stof strak is.

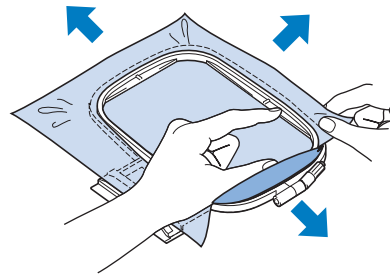

- * Let op dat de binnen- en buitenramen gelijk zijn voordat u begint met borduren.

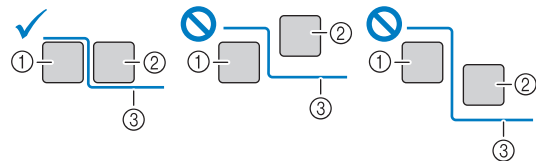

- ① Buitenraam
- ② Binnenraam
- ③ Stof

- 6** Draai de afstelschroef van het raam vast. Zet de afstelschroef in de oorspronkelijke stand.

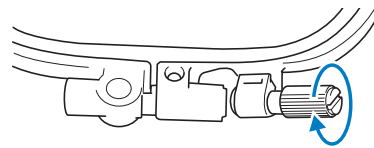

📖 Memo

- U kunt met de bijgesloten multifunctionele schroevendraaier de positie op "3" zetten wanneer u de afstelschroef van het raam vaster of losser draait.

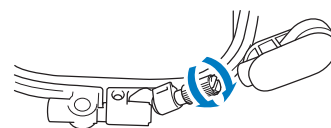

■ Het borduursjabloon (optioneel) gebruiken

Wanneer u het patroon op een speciale plek wilt borduren, gebruikt u het borduursjabloon (optioneel) in combinatie met het borduurraam.

- 1 Markeer met een krijtje de plek op de stof waar u wilt borduren.**
- 2 Leg het borduursjabloon op het binnenraam. Laat de lijnen op het borduursjabloon samenvallen met de markering die u op de stof hebt aangebracht.**

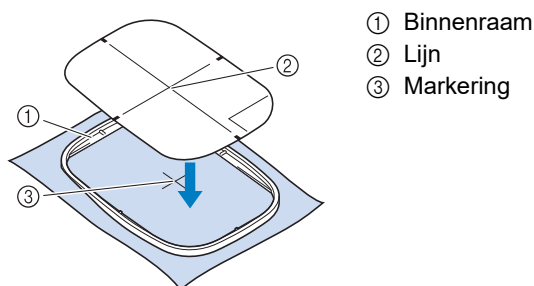

- ① Binnenraam
- ② Lijn
- ③ Markering

- 3 Rek de stof enigszins, zodat vouwen en kreukels verdwijnen. Plaats vervolgens het binnenraam in het buitenraam.**

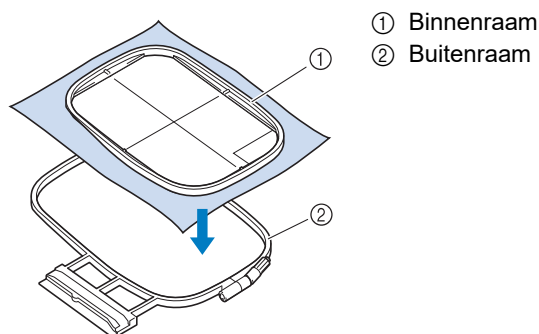

- ① Binnenraam
- ② Buitenraam

- 4 Verwijder het borduursjabloon.**

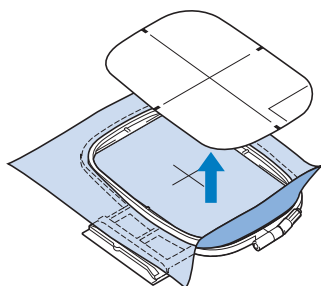

Borduurraam bevestigen

⚡ Opmerking

- Wanneer u het borduurraam van 465 mm × 297 mm bevestigt aan/verwijdert van de machine, moet u het borduurraam in een dusdanige hoek houden dat de hendel bovenaan de borduurvoet niet raakt, zoals aangegeven in de illustratie. Als de borduurraamhendel verdwijnt onder de stof, bevestigt/verwijdert u deze dusdanig dat het rechthoekige gebied (verdieping) van het binnenraam de persvoet niet raakt.

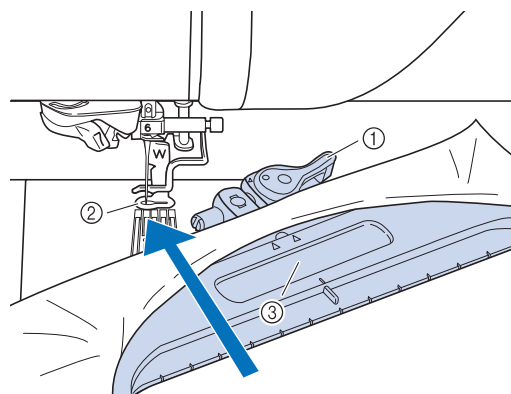

- ① Borduurraamhendel
- ② Borduurvoet
- ③ Rechthoekige gebied (verdieping) (Voorkom dat dit gebied de borduurvoet raakt.)

- Wind de borduuronderdraad op en plaats de spoel voordat u het borduurraam aanbrengt. Controleer of er genoeg draad in de spoel zit.
- Zorg ervoor dat u de borduurraam bevestiginghendel op de juiste wijze omlaag zet, nadat u het borduurraam in de borduurraamhouder hebt geplaatst.

- 1 Druk op  (persvoettoets) om de borduurvoet omhoog te zetten.**
- 2 Laat de borduurraamgeleider langs de rechterraand van de borduurraamhouder vallen.**

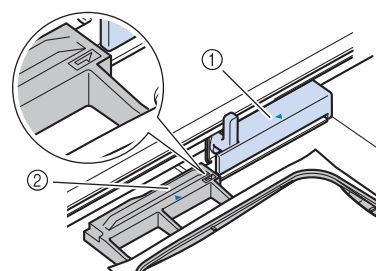

- ① Borduurraamhouder
- ② Borduurraamgeleider

- 3** Schuif het borduurraam in de houder.
Zorg dat \triangle van het borduurraam tegenover ∇ op de houder staat.

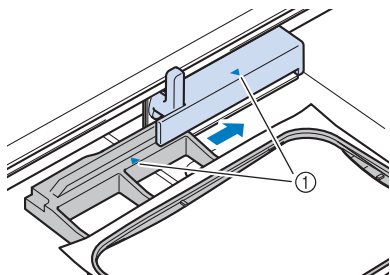

① Pijl

- 4** Zet de borduurraam bevestiginghendel omlaag, op gelijk niveau met het borduurraam. Zo zet u het borduurraam vast in de borduurraamhouder.

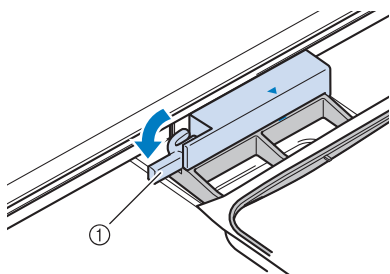

① Borduurraam bevestiginghendel

■ Borduurraam verwijderen

- 1** Zet de borduurraam bevestiginghendel omhoog.

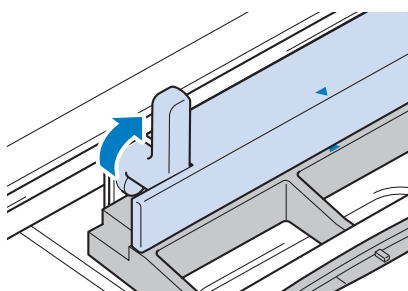

- 2** Trek het borduurraam naar u toe.

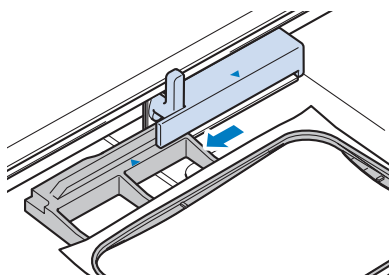

Optimale borduurresultaten

Vele verschillende factoren spelen een rol in het tot stand brengen van een mooi borduurwerk. Het gebruik van de juiste steunstof/versteving (pagina 127) en bevestiging van de stof in het borduurraam (pagina 130) zijn twee belangrijke factoren die we reeds hebben genoemd. Er zijn nog verschillende andere factoren die een rol spelen.

⚠ VOORZICHTIG

- Wanneer u grote projecten borduurt (vooral jaszies of quilts), zorg er dan voor dat er geen groot deel naast de tafel hangt. Anders kan de borduureenheid niet vrij bewegen en raakt het borduurraam mogelijk de naald. Dan kan de naald breken en letsel veroorzaken.

💡 Opmerking

- We raden aan altijd een proeflapje te maken met dezelfde draad en stof als u voor het echte werk gebruikt. Zo kunt u de borduurresultaten controleren.

■ Draad

Bovendraad	Gebruik borduurgaren dat speciaal voor deze machine bestemd is. Voor de meeste borduurtoepassingen moet de bovendraad borduurdraad zijn van rayon of polyester met een gewicht van 40.
Onderdraad	Gebruik de meegeleverde borduuronderdraad met dikte 60 of de aanbevolen borduuronderdraad met dikte 60.

■ Spoelhuis

Standaardspoelhuis (aanbevolen voor naaien en borduren met de bijgeleverde onderdraad, dikte 60)

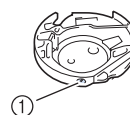

- ① Standaardspoelhuis (groene marking op de schroef)

Het standaardspoelhuis dat oorspronkelijk is geïnstalleerd in de machine heeft een groene marking op de schroef. We adviseren u de bijgeleverde borduuronderdraad te gebruiken als onderdraad bij dit spoelhuis. Pas de spanningstelschroef op dit spoelhuis met de groen gemarkeerde schroef niet aan.

Ander spoelhuis (aanbevolen voor borduren met onderdraad dikte 90 of een ander speciaal garen wanneer u de onderdraadspanning aanpast)

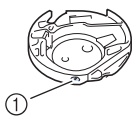

- ① Ander spoelhuis (geen kleur op de schroef)

Het spoelhuis zonder kleur op de schroef is ingesteld met een hogere spanning voor borduurwerk met onderdraden van andere dikte en allerlei borduurtechnieken. Het spoelhuis is te herkennen aan een donkere markering binnen in de spoelholte. Zo nodig kunt u de spanningstelschroef op dit spoelhuis afstellen. (pagina 166)

Borduursteekplaatdeksel

Afhankelijk van het soort stof, steunstof of garen dat u gebruikt, kan de bovendraad onder bepaalde omstandigheden gaan lussen. Steek in dit geval de borduursteekplaatdeksel in de inkepingen op de steekplaat, zoals hieronder aangegeven.

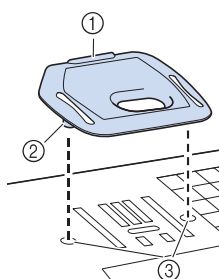

- ① Gleuf
② Uitsteeksel
③ Inkeping

⚠ VOORZICHTIG

- Druk het borduursteekplaatdeksel zo ver mogelijk op de steekplaat. Als het borduursteekplaatdeksel niet stevig bevestigd is, kan de naald breken en letsel veroorzaken.

Wilt u dit borduursteekplaatdeksel verwijderen, leg dan uw nagel in de gleuf, waarna u het deksel eruit tilt.

💡 Opmerking

- Gebruik het borduursteekplaatdeksel niet bij andere toepassingen dan borduurwerk.

Borduursnelheid

Verlaag de borduursnelheid wanneer u borduurt op dunne, dikke of zware stoffen en wanneer u speciaal garen gebruikt, bijvoorbeeld metallic garen. U kunt de borduursnelheid opgeven op het instellingenscherf. SPM is het aantal steken dat per minuut wordt geborduurd.



Borduurvoetheogte

Wanneer u dikke gewatteerde stoffen borduurt, wordt er een mooier resultaat bereikt door de hoogte van de borduurvoet aan te passen in het instellingenscherf.

Druk op  en stel [Borduurvoetheogte] in op een hoger getal om de ruimte tussen de borduurvoet en de steekplaat te vergroten.



Patronen borduren

■ Copyright

De patronen die in de machine zijn opgeslagen en de patronen die afzonderlijk verkrijgbaar zijn, zijn slechts bedoeld voor privégebruik. Enig openbaar of commercieel gebruik van patronen waarop copyright rust is een overtreding van de wet op auteursrechten en is ten strengste verboden.

Categorieën borduurpatronen

📖 Memo

- Raadpleeg de “Borduurontwerpen bedieningshandleiding” voor meer informatie over de borduurpatronen in elke categorie. Ga naar <https://s.brother/cmdae/>.

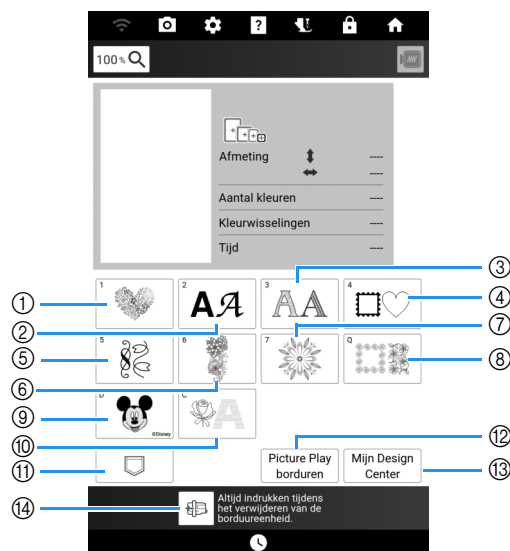

- ① Borduurpatronen
- ② Letterpatronen (pagina 137)
- ③ Decoratieve letterpatronen
- ④ Kaderpatronen
- ⑤ Patronen voor Knoopsgaten/Oogjes/Borduurontwerpen ter decoratie van knoopsgaten/Borduursteken
- ⑥ Gesplitste borduurpatronen (pagina 212)
- ⑦ Borduurpatronen met lange steken
Raadpleeg voordat u gaat borduren de “Borduurontwerpen bedieningshandleiding” met tips en adviezen voor de beste resultaten.
- ⑧ Quiltrandpatronen en Edge-to-Edge Quiltrandpatronen (pagina 195, pagina 201, pagina 203, pagina 208)
- ⑨ Disneypatronen
- ⑩ Couching-patronen (pagina 191)
- ⑪ Patronen die zijn opgeslagen in het geheugen van de machine, op een USB-medium enz. (pagina 168)
- ⑫ Picture Play borduurfunctie (pagina 177)
- ⑬ Mijn Design Center (pagina 227)
- ⑭ Zet de borduurarm in de opbergstand (pagina 127)

Borduurpatronen selecteren

- 1 Druk op [Borduren] op het startscherm en druk vervolgens op de categorietoets als u wilt borduren.

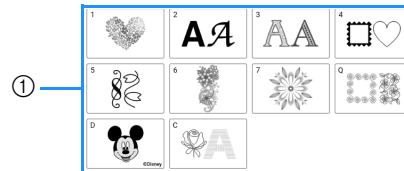

- ① Patrooncategorietoetsen

- 2 Kies de subcategorie en kies vervolgens het patroon dat u wilt borduren.

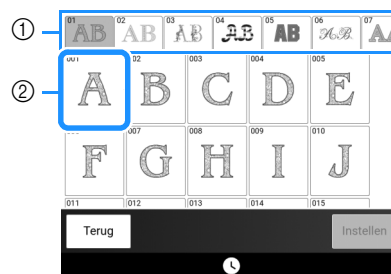

- ① Subcategorie
- ② Borduurpatroon

- 3 Druk op [Instellen].

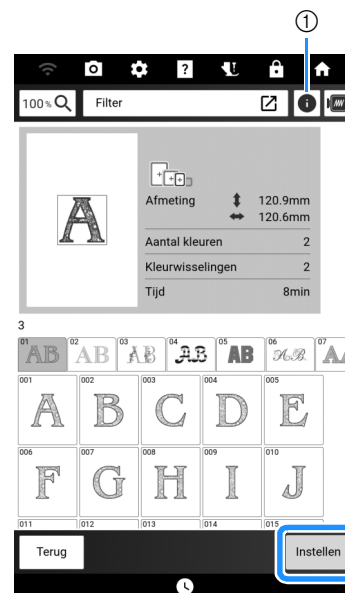

- ① Druk op deze toets om gedetailleerde informatie te zien over het geselecteerde patroon.

4 Druk indien nodig op [Bewerken] om het geselecteerde patroon te bewerken.

* Zie "Borduurbewerkingsscherm" op pagina 142 voor meer informatie over het scherm "Bewerken".

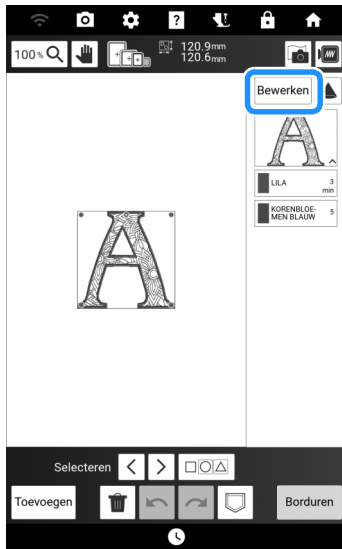

5 Druk op [Borduren].

→ Het borduurscherm wordt weergegeven.

6 Druk indien nodig op [Lay-Out] om het patroon te verplaatsen.

* Zie "Borduurscherm" op pagina 145.

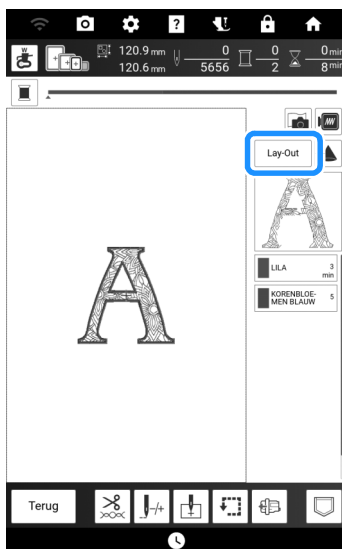

7 Begin met borduren. (pagina 140)

Borduurpatronen filteren

U kunt borduurpatronen filteren op basis van grootte of aantal garencleuren.

1 Selecteer de categorie van de borduurpatronen die u wilt filteren.

* De volgende categorieën kunnen worden gefilterd.

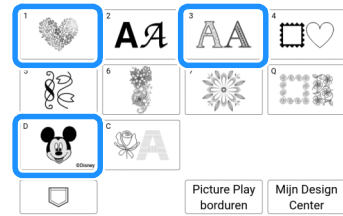

2 Druk op [Filter].

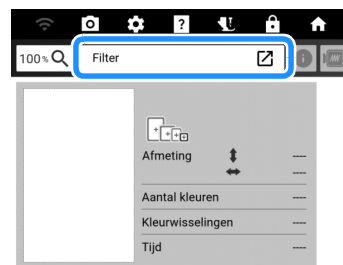

3 Geef de boven- en ondergrens voor de grootte van het borduurraam of het aantal garencleuren op.

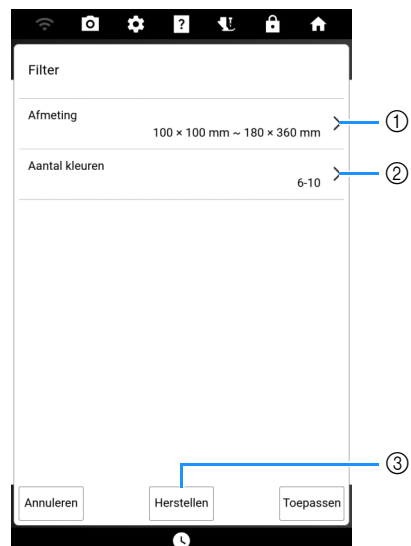

- ① Geef de boven- en ondergrens van de grootte van het borduurraam aan.
- ② Geef het aantal garencleuren op. Druk op de selectievakjes voor het gewenste aantal garencleuren, zodat het vinkje wordt weergegeven.
- ③ Zet de opgegeven instellingen terug.

4 Druk op [Toepassen].

→ De patronen die aan de opgegeven voorwaarden voldoen, worden weergegeven. Als een grootte van het borduurraam is aangegeven, worden de patronen gesorteerd op grootte. Als het aantal garenskleuren is opgegeven, worden de patronen gesorteerd op het aantal garenskleuren. Als zowel de grootte van het borduurraam als het aantal garenskleuren is opgegeven, worden de patronen gesorteerd op grootte.

5 Selecteer een patroon en druk vervolgens op [Instellen].

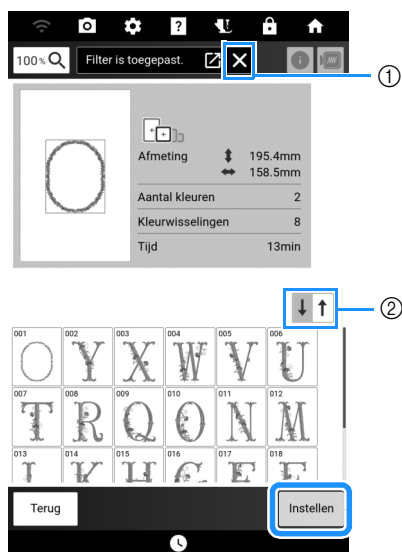

- ① Zet het filter terug.
- ② Schakel tussen aflopende en oplopende volgorde.

Kader- en omrandingspatronen selecteren

- 1 Druk op .
- 2 Druk boven in het scherm op de toets met de kadervorm die u wilt borduren. Druk vervolgens op de toets van het kaderpatroon dat u wilt borduren.

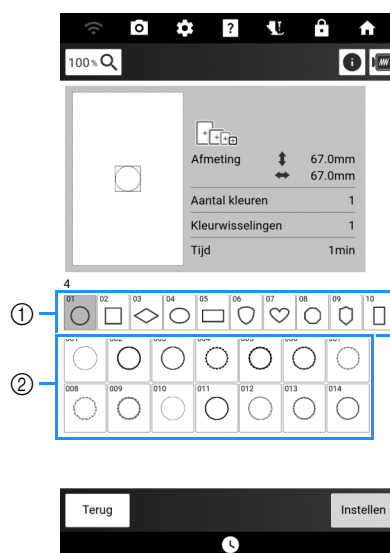

- ① Kadervormen
- ② Kaderpatronen

- 3 Volg stap 3 t/m 7 van "Borduurpatronen selecteren" op pagina 134.

Patronen voor knoopsgaten/ oogjes selecteren

- 1 Druk op .
- 2 Selecteer een patroon en druk vervolgens op   om de grootte te wijzigen.

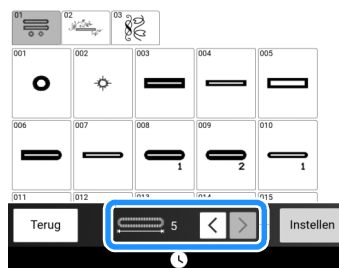

Letterpatronen selecteren

- 1 Druk op **A A**.
- 2 Druk op de toets van het lettertype dat u wilt borduren.

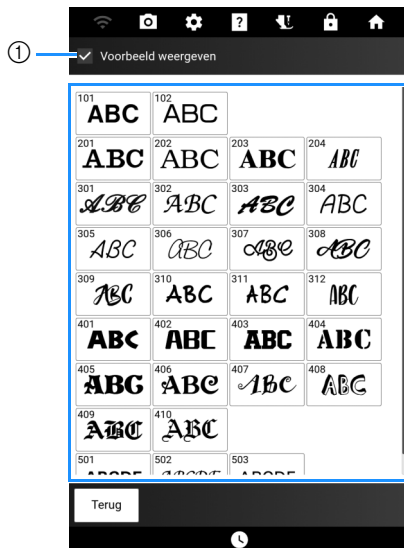

- 1 Als het selectievakje is geselecteerd, wordt er een voorbeeld van alle letters weergegeven nadat het lettertype is geselecteerd.

- 3 Als er een voorbeeld van de letters wordt weergegeven, bevestigt u dat dit het gewenste lettertype is en drukt u vervolgens op **[OK]**.

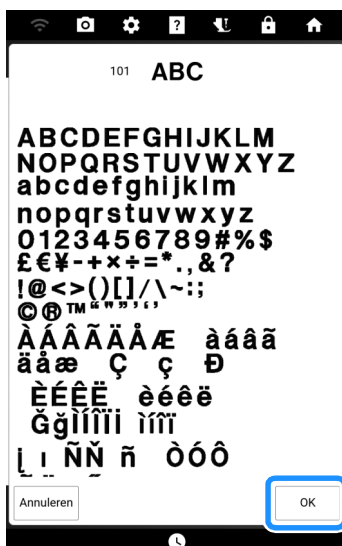

- 4 Geef de grootte van de in te voeren letters op. Selecteer de lettercategorie en typ vervolgens de tekst.

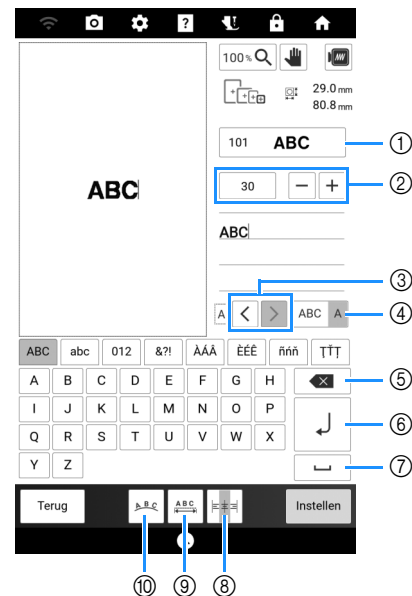

- 1 Wijzig het lettertype van de letters.
- 2 Geef de lettergrootte op.
- 3 Verplaats de cursor en selecteer een letter. (pagina 138)
- 4 Wisselen tussen het selecteren van meerdere letters en het selecteren van een enkele letter. (pagina 138)
- 5 Verwijder de letter.
- 6 Voeg een regel toe.
- 7 Voer een spatie in.
- 8 Lijn de letters rechts, links of in het midden uit. (pagina 138)
- 9 Wijzig de spatiering van de letterpatronen. (pagina 144)
- 10 Wijzig de configuratie van letterpatronen. (pagina 144)

Memo

- Bij het invoeren van tekst wordt de cursor achter de laatst ingevoerde letter geplaatst. Als het lettertype of de lettergrootte wordt gewijzigd, wordt de nieuwe instelling toegepast vanaf de eerstvolgende letter die wordt ingevoerd.

ABC — ①

- 1 Cursor
- Door letters te selecteren die al zijn ingevoerd, kunt u het lettertype en de lettergrootte wijzigen. Zie "Ingevoerde letters selecteren" op pagina 138.

- 5 Druk op **[Instellen]**.
- 6 Volg stap 4 t/m 7 van "Borduurpatronen selecteren" op pagina 134.

■ Ingevoerde letters selecteren

Als u het lettertype of de grootte van ingevoerde letters wilt wijzigen, moeten die letters geselecteerd zijn.

□ Een enkele letter selecteren

In de selectiemodus voor een enkele letter (ABC A) drukt u op < > om de letter te selecteren die u wilt wijzigen.

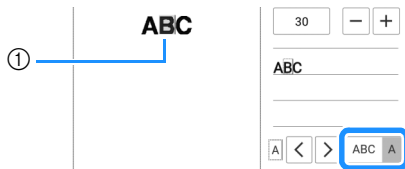

① Geselecteerde letter

□ Meerdere letters selecteren

In de selectiemodus voor meerdere letters (ABC A) worden alle letters geselecteerd.

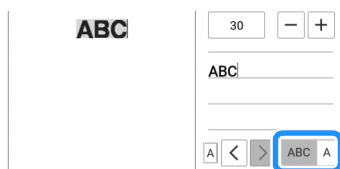

Druk erop om de selectie van een letter ongedaan te maken.



① Niet geselecteerde letter

■ Een nieuwe regel met tekst toevoegen

💡 Opmerking

- Voeg nieuwe regels toe en wijzig de ordening van de tekst bij het invoeren van letters. Er kunnen geen wijzigingen meer worden aangebracht nadat er op [Instellen] is gedrukt.

1 Typ de eerste regel met letters en druk

vervolgens op .

2 Typ de tweede regel met letters en druk

vervolgens op . Typ de derde regel met letters.



💡 Opmerking

- In de selectiemodus voor meerdere letters (ABC A) met meerdere regels tekst, worden alle letters op één regel geselecteerd. Als u letters op een andere regel tekst wilt selecteren, drukt u op die regel.



3 Druk op om de tekstuitlijning te wijzigen.

 : Rechts uitlijnen

 : Links uitlijnen

ABCDE
FGH
IJKLMN

ABCDE
FGH
IJKLMN

 : Midden uitlijnen

ABCDE
FGH
IJKLMN

Patroonpositie controleren

Memo

- Het patroon kan op de stof worden geprojecteerd om de positie van het patroon te controleren en het patroon te bewerken. (pagina 154)

Naaldpositie met de projector controleren

Met de aanwijzer (pointer) van de projector kunt u de naaldpositie controleren voordat u begint te borduren.

1 Druk op op het borduurscherm.

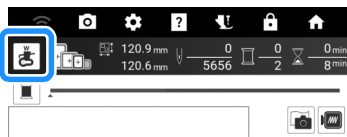

→ De aanwijzer (pointer) van de projector geeft de naaldpositie op de stof aan.

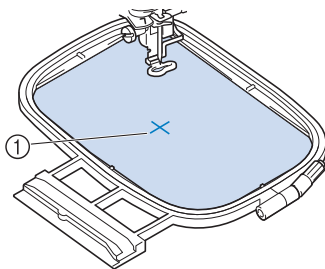

① Naaldpositie (waar de naald neerkomt)

Memo

- U kunt de kleur en vorm van de aanwijzer (pointer) wijzigen op het instellingenscherm.

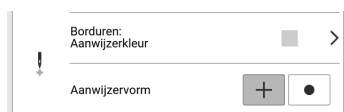

Opmerking

- Bij stoffen die zeer onregelmatig van dikte zijn, zoals dikke stoffen of quilts, wordt de stofdikte mogelijk niet goed gemeten. In dat geval moet de aanduiding van de aanwijzer (pointer) alleen ter referentie worden gebruikt.

Patroonpositie controleren

De borduurarm verplaatst zich en de patroonpositie wordt weergegeven. Let goed op het borduurraam zodat het patroon op de juiste plek wordt geborduurd.

1 Druk op .



2 Druk op de toets voor de positie die u wilt controleren.

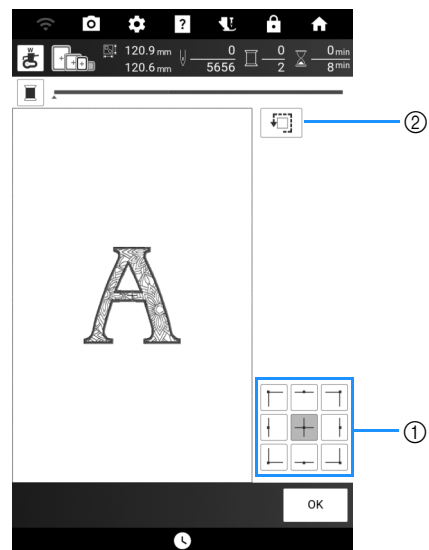

- ① Druk hierop om de geselecteerde positie te controleren.
- ② Druk hierop om het volledige borduurgebied te controleren.

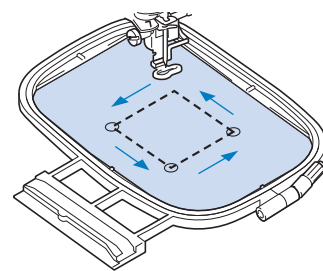

→ De borduurarm verplaatst zich om de patroonpositie weer te geven.

Memo

- Druk op , zodat de aanwijzer van de projector de naaldpositie op de stof aangeeft.

⚠ VOORZICHTIG

- Zet de naald niet omlaag wanneer het borduurraam beweegt. Als de naald omlaag staat, kan de naald breken en letsel veroorzaken.

3 Druk op [OK].

Patronen borduren

- 1** Bereid borduurgaren voor in de kleuren die worden weergegeven op het scherm.

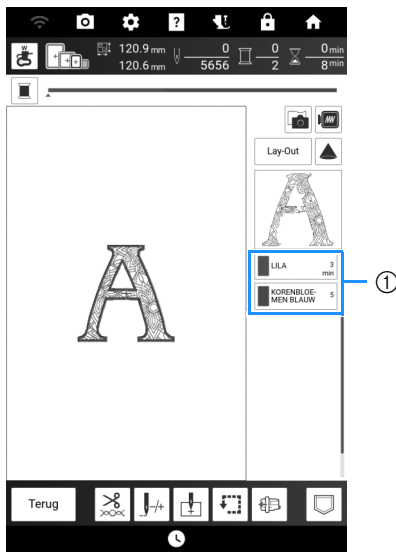

① Volgorde borduurkleuren

Memo

- Op dit scherm wordt de garencolornaam of het garennummer weergegeven, afhankelijk van de geselecteerde instelling op het instellingsscherm. U kunt ook een garenmerk selecteren. (pagina 25)



- De automatische draadknipfunctie en de draadknipfunctie kunnen worden gebruikt. (pagina 141)

- 2** Gebruik de automatische naaldrijger om de machine voor de eerste kleur in te rijgen.

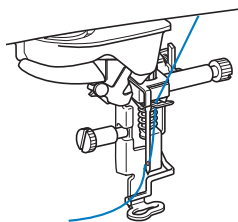

- 3** Zet de borduurvoet omlaag en druk vervolgens op de "Start/Stop"-toets om te beginnen met borduren.

→ Nadat de eerste kleur helemaal is geborduurd, zal de machine stoppen.
Op het scherm Volgorde borduurkleuren wordt de volgende kleur verplaatst naar boven.

Memo

- U kunt op het instellingsscherm een instelling selecteren waarmee automatisch de borduurvoet omlaag wordt gebracht zodra er op de "Start/Stop"-toets wordt gedrukt om te starten met borduren. (pagina 25)



- Voor nog mooiere afwerkingen volgt u de onderstaande procedures:
 - Druk na 5 à 6 steken nogmaals op de "Start/Stop"-toets om de machine te stoppen.
 - Knip de overtollige draad weg. Als de draad bij het begin van het borduren onder de borduurvoet is gekomen, zet dan de borduurvoet omhoog en knip vervolgens de overtollige draad af.

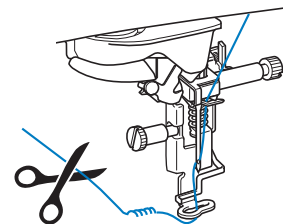

- Als er draad over is aan het begin van het borduurwerk, kunt u hier overheen borduren als u verdergaat met het patroon waardoor het moeilijk wordt de draad te verwijderen als het patroon is afgemaakt. Knip de draden af aan het begin van elke draadwisseling.

- 4** Verwijder het garen voor de eerste kleur uit de machine. Rijg de machine in met de volgende kleur.

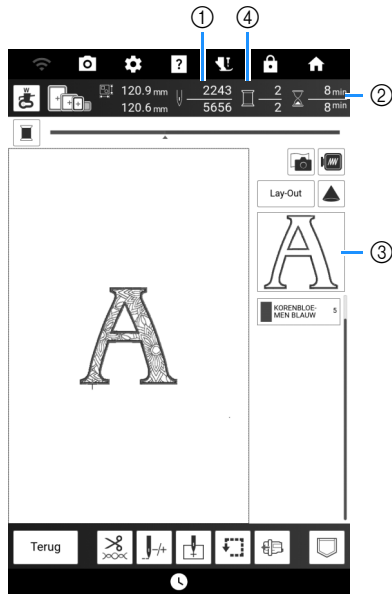

5 Herhaal dezelfde stappen voor het borduren van de overige kleuren.



- ① Huidig aantal steken/Totaal aantal steken
 - ② Huidige tijd/Totale tijd
 - ③ Het nog te borduren deel van het patroon.
 - ④ Geborduurde kleuren/Totaal aantal kleuren
- Wanneer de laatste kleur is gebordurd, wordt [Borduren beëindigd.] op het scherm weergegeven. Druk op [OK] om terug te keren naar het oorspronkelijke scherm.

6 Knip indien nodig de overtollige overspringende draden binnen de kleur af.

■ Draadknipfunctie

De automatische draadknipfunctie (einde kleur knippen)  knipt de draad af aan het eind van elke kleur die u borduurt. Met de draadknipfunctie (sprongsteek knippen)  worden automatisch alle overtollige overspringende draden binnen de kleur afgeknipt. Deze functies zijn standaard ingeschakeld.

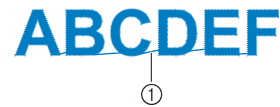

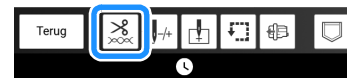

- ① Sprongsteek

1 Druk op op het borduurscherm.

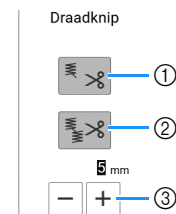

2 Zet de draadknipfunctie aan of uit.



- ① Zet de automatische draadknipfunctie (einde kleur knippen) aan of uit.
- ② Zet de draadknipfunctie (sprongsteek knippen) aan of uit.
- ③ Druk op  of  om de lengte van de sprongsteek te selecteren. Bijvoorbeeld, wanneer de waarde is ingesteld op 25 mm, zal de machine geen sprongsteek afknippen van 25 mm of kleiner alvorens naar de volgende steek te gaan.

Memo

- Als een ontwerp veel knippunten kent, adviseren wij een hogere waarde bij de instelling voor sprongsteken te selecteren om het aantal overtollige draadeinden aan de achterkant van de stof te verminderen.
- Hoe hoger de geselecteerde waarde voor de lengte van de sprongsteek, hoe minder vaak de machine zal knippen. Dan blijven er meer sprongsteken op de voorkant van de stof.

Functies van de toetsen (borduren)

Borduurbewerkingsscherm

Met deze toetsen kunt u het borduurpatroon naar wens bewerken.

Memo

- Als een toets lichtgrijs wordt weergegeven, kunt u die functie niet gebruiken bij het geselecteerde borduurpatroon.

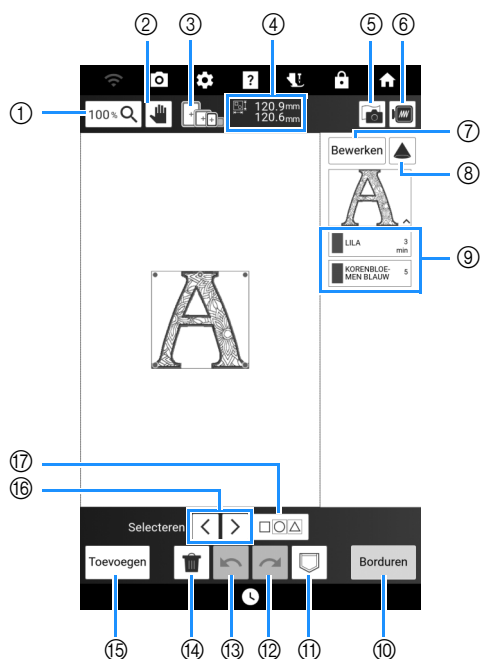

Nr.	Display	Uitleg	Referentie
	Naam		
①		Druk op deze toets om het vergrotingspercentage te selecteren.	—
	Toets inzoomen		
②		Druk op deze toets om het canvas te verplaatsen als het wordt vergroot.	—
	Handtoets		
③		Geeft de borduurramen weer die u bij het geselecteerde patroon kunt gebruiken.	128
	Beschikbare borduurramen		
④		Geeft de grootte van het gehele combinatiepatroon aan.	—
	Grootte van het patroon		
⑤		Druk op deze toets om de stof te scannen om de borduurpositie uit te lijnen.	157
	Stofscantoets		
⑥		Druk op deze toets om een voorbeeld te krijgen van het geborduurde patroon.	153
	Voorbeeldtoets		
⑦		Druk op deze toets om het venster [Bewerken] weer te geven.	143
	Bewerkingstoets		

Nr.	Display	Uitleg	Referentie
	Naam		
⑧		Druk op deze toets om het patroon met de projector weer te geven.	154
	Projectortoets		
⑨		Geeft de kleurvolgorde en de borduurtijd aan van elke stap van het momenteel geselecteerde borduurpatroon.	140
	Draadkleurvolgorde		
⑩		Druk op deze toets om het borduurscherm te openen.	—
	Borduurstoets		
⑪		Druk op deze toets om een patroon op te slaan in het geheugen van de machine of op een USB-medium. Het borduurpatroon kan ook worden overgebracht naar een computer via een draadloze netwerkverbinding.	167
	Geheugentoets		
⑫		Druk op deze toets om de laatste ongedaan gemaakte bewerking opnieuw uit te voeren.	—
	Redo-toets		
⑬		Druk op deze toets om de laatste bewerking ongedaan te maken.	—
	Undo-toets		
⑭		Druk op deze toets om het geselecteerde borduurpatroon (het rood omrande patroon) te verwijderen.	—
	Wissentoets		
⑮		Druk op deze toets om nog een borduurpatroon toe te voegen aan de combinatie.	147
	Toevoegentoets		
⑯		Druk op deze toets om een geselecteerd borduurpatroon te wijzigen wanneer er meerdere borduurpatronen in het scherm te zien zijn.	147
	Selectietoets		
⑰		Druk op deze toets om meerdere borduurpatronen tegelijkertijd te kunnen kiezen in het scherm.	148, 149
	Meervoudigselectietoets		

■ [Bewerken] Venster

Druk op [Bewerken] om het venster [Bewerken] weer te geven.

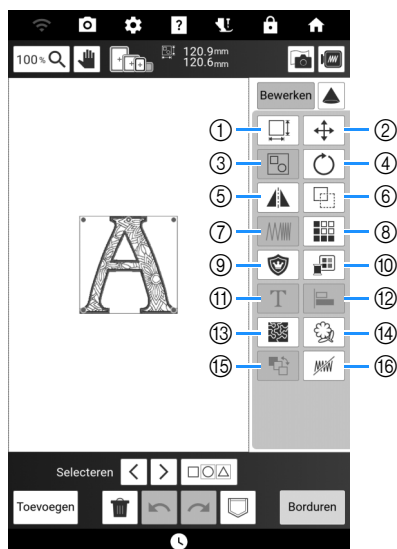

Nr.	Display	Uitleg	Referentie
	Naam		
①		Druk op deze toets om de grootte van het patroon te wijzigen.	146
②		Druk op deze toets om het patroonverplaatsingsscherm weer te geven.	—
		<ul style="list-style-type: none"> : Verplaats het patroon in de richting die op de toets is aangegeven. : Centreer het patroon. 	
③		Druk op deze toets om meerdere geselecteerde patronen te groeperen.	—
④		Druk op deze toets om het patroonrotatiescherm weer te geven. Selecteer de toets met de gewenste richting en hoek voor het draaien van het patroon.	—
		<ul style="list-style-type: none"> : Zet de rotatie terug. : Verplaats het patroon in de richting die op de toets is aangegeven. U kunt het patroon ook roteren door de rode punt bij de hoeken van het patroon te slepen. 	
⑤		Druk op deze toets om het patroon te wijzigen in een horizontaal spiegelbeeld.	—
⑥		Druk op deze toets om het patroon te dupliceren.	—

Nr.	Display	Uitleg	Referentie
	Naam		
⑦		Druk op deze toets om de dichtheid te wijzigen. Deze instelling is beschikbaar voor letterpatronen, kaderpatronen enzovoort. Overige patronen zijn beschikbaar nadat het wijzigen van de dichtheid voor patronen is ingeschakeld. (pagina 146)	—
⑧		Druk op deze toets om aansluitende borduurpatronen te maken en bewerken.	150
⑨		Druk op deze toets om een applicatie te maken door een omtrek rond het geselecteerde borduurpatroon te borduren.	184
⑩		Druk op deze toets om de kleuren van het weergegeven borduurpatroon wijzigen.	169
⑪		Druk op deze toets om letterpatronen te bewerken.	144
⑫		Druk op deze toets om meerdere geselecteerde borduurpatronen uit te lijnen.	149
⑬		Druk op deze toets om stippling/meandersteken, echoquiltsteken of decoratieve vulsteken te maken rondom een borduurpatroon.	194
⑭		Druk op deze toets om de omtrek van een borduurpatroon te extraheren. Het geselecteerde patroon kan worden gebruikt met Mijn Design Center.	249
⑮		Druk op deze toets om de borduurvolgorde van gecombineerde borduurpatronen te wijzigen.	172
⑯		Druk op deze toets om aan te geven dat de geselecteerde garenkleur niet moet worden geborduurd.	171

Letterpatroon bewerkingscherm



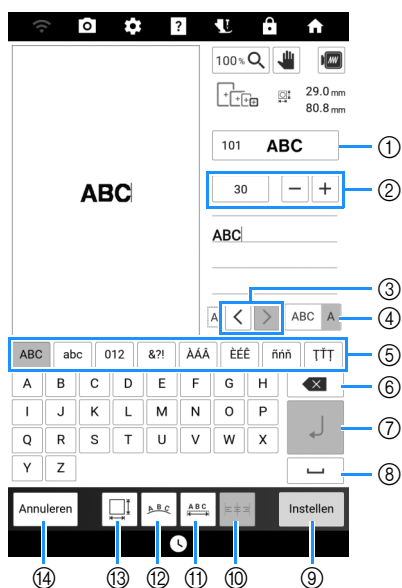

Zelfs nadat tekst is ingevoerd, kunnen de letters opnieuw worden bewerkt. Druk op  in het venster [Bewerken] om het volgende scherm weer te geven.

Memo

- Als een toets lichtgrijs wordt weergegeven, kunt u die functie niet gebruiken bij het geselecteerde patroon.
- Nieuwe-regeltoets (7) en uitlijningstoets (10) kunnen niet worden gebruikt wanneer u letterpatronen opnieuw bewerkt.



Nr.	Display	Uitleg	Referentie
	Naam		
①		Wijzig het lettertype van de letters. Druk op deze toets om de beschikbare lettertypen weer te geven.	—
	Lettertypetoets		
②		Wijzig de grootte van de letters.	—
	Lettergroottetoets		
③		Verplaats de cursor en selecteer een letter.	138
	Letterselectietoetsen		
④		Wissel tussen het selecteren van meerdere letters en het selecteren van een enkele letter. <ul style="list-style-type: none"> • : Selectiemodus voor meerdere letters • : Selectiemodus voor een enkele letter 	138
	Selecteer meerdere/één toets(en)		
⑤	—	Selecteer de lettercategorie.	—
⑥		Verwijder de letter.	—
⑦		Voeg een regel toe. Deze functie is beschikbaar wanneer u tekens invoert.	138
	Regel invoertoets		

Nr.	Display	Uitleg	Referentie
	Naam		
⑧		Voer een spatie in.	—
	Spatietoets		
⑨		Pas de bewerking van het letterpatroon toe.	—
	Instellingstoets		
⑩		Lijn de letters rechts, links of in het midden uit. Deze functie is beschikbaar wanneer er meerdere regels tekst zijn ingevoerd.	138
	Uitlijningstoets		
⑪		Wijzig de spatiëring van de letterpatronen. <ul style="list-style-type: none"> • : Vergroot de spatiëring tussen de letters. • : Verklein de spatiëring tussen de letters. • De spatiëring tussen de geselecteerde letter en de volgende letter wordt gewijzigd. Wanneer de letter "D" is geselecteerd: <p>ABCD E ↔ ABCDE</p>   • Wanneer alle letters zijn geselecteerd: <p>A B C D E ↔ A B C D E</p>   • : Verplaats één geselecteerde letter omhoog. • : Verplaats één geselecteerde letter omlaag. • : Zet de spatiëring terug. 	—
	Spatiëringstoets		
⑫		Wijzig de configuratie van letterpatronen. <ul style="list-style-type: none"> • Als u de letterpatronen langs een boog wilt schikken, drukt u op , , of . • : Boog platter maken. • : Boog ronder maken. • Als u de letterpatronen langs een helling wilt schikken, drukt u op . • : Wijzig de helling tegen de klok in. • : Wijzig de helling met de klok mee. • : Zet de lay-out terug. 	147
	Rangschiktoets		
⑬		Wijzig de lettergrootte voor nauwkeurige aanpassing.	—
	Groottetoets		
⑭		Ga terug naar het vorige scherm.	—
	Annuleer-toets		

Borduurscherm

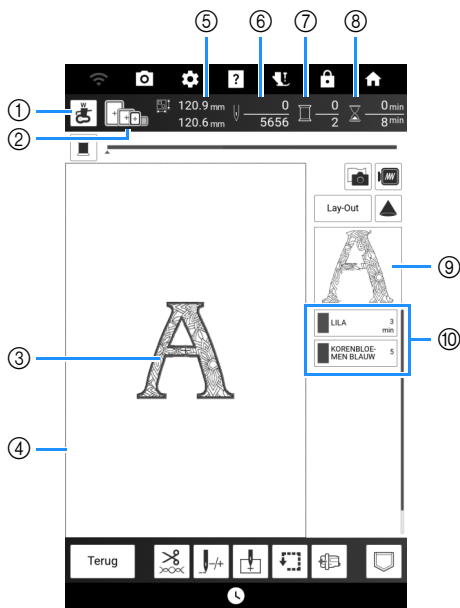

- ① Druk op deze toets om de naaldpositie te controleren met de projector. (pagina 139)
 - ② Geeft de borduurramen weer die u bij het geselecteerde patroon kunt gebruiken. Gebruik het juiste borduurraam. (pagina 128)
 - ③ Hier wordt een voorbeeld van het geselecteerde patroon getoond.
 - ④ Toont de grens voor borduren met het raam dat u hebt geselecteerd in het instellingenscher. (pagina 25)
 - ⑤ Hier wordt de grootte van het geselecteerde patroon getoond.
 - ⑥ Hiermee wordt getoond hoeveel steken er in het geselecteerde patroon zijn en hoeveel steken er tot nu toe zijn geborduurd.
 - ⑦ Toont het aantal kleuren in het geselecteerde borduurpatroon en het nummer van de kleur die u momenteel borduurt.
 - ⑧ Toont hoeveel tijd er nodig is om het patroon te borduren en hoeveel tijd er tot nu toe is verlopen tijdens het borduren van het patroon (de tijd voor het wisselen van garencleuren en automatisch afsnijden van draden is hierbij niet inbegrepen).
 - ⑨ Toont het deel van het borduurwerk dat wordt geborduurd met de eerste garencolor.
 - ⑩ Toont de volgorde voor garencolorwisselingen en de borduurtijd voor elke garencolor.
- * De weergegeven tijd is een benadering van de benodigde tijd. De werkelijke borduurtijd kan langer zijn dan de aangegeven tijd, afhankelijk van het borduurraam dat u gebruikt. Bovendien is de tijd die nodig is om van garencolor te wisselen, niet inbegrepen.

■ [Lay-Out] Venster



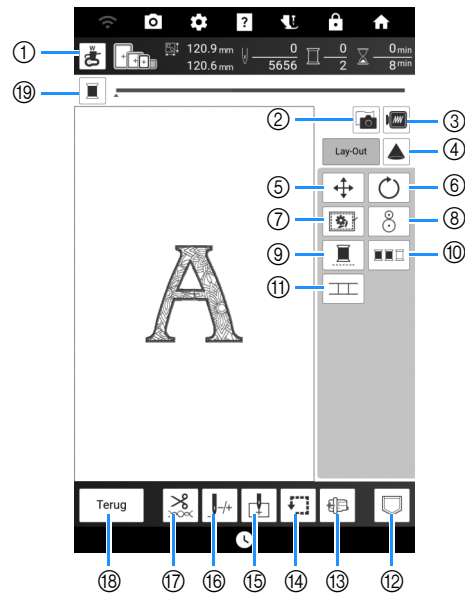







Druk op [Lay-Out] om het venster [Lay-Out] weer te geven.



Memo

- Sommige functies zijn niet beschikbaar bij bepaalde patronen. Als de toets lichtgrijs is, kunt u die functie of bewerking niet gebruiken bij het geselecteerde borduurpatroon.

Nr.	Display	Uitleg	Referentie
	Naam		
①	Toets Naaldpositiecontrole	Druk op deze toets om met de projector de naaldpositie te controleren.	139
②	Stofscantoets	Druk op deze toets om de stof te scannen om de borduurpositie uit te lijnen.	157
③	Voorbeeldtoets	Druk op deze toets om een voorbeeld te krijgen van het geborduurde patroon.	153
④	Projectortoets	Druk op deze toets om het patroon met de projector weer te geven.	154
⑤	Verplaatsingstoets	Druk op deze toets om het patroonverplaatsingsscher. weer te geven.	—
⑥	Rotatietoets	Druk op deze toets om het patroonrotatiescher. weer te geven.	—
⑦	Rijgtoets	Druk op deze toets om de rijgsteek toe te voegen aan het borduurpatroon. U kunt de gewenste rijgafstand instellen.	173
⑧	Borduurpositietoets	Druk op deze toets om de borduurpositie uit te lijnen met gebruik van de ingebouwde camera en de borduurpositiesticker.	159

Nr.	Display	Uitleg	Referentie
	Naam		
⑨		Druk op deze toets om het geselecteerde patroon te borduren met één kleur (monochroom).	171
	Ononderbroken-bordurentoets		
⑩		Druk op deze toets om het aantal garenkleurwisselingen te beperken door de borduurvolgorde voor het geselecteerde borduurpatroon te wijzigen en de gedeelten met dezelfde garenkleur te combineren.	170
	Kleurvolgordetoets		
⑪		Druk op deze toets om verbonden patronen te borduren. U kunt de patronen nauwkeurig verbinden met de ingebouwde camera.	217
	Patroonverbindingstoets		
⑫		Druk op deze toets om een patroon op te slaan in het geheugen van de machine of op een USB-medium. Het borduurpatroon kan ook worden overgebracht naar een computer via een draadloze netwerkverbinding.	167
	Geheugentoets		
⑬		Plaats de borduurarm zodanig dat u het borduurraam gemakkelijk kunt bevestigen of verwijderen.	164
	Toets voor verplaatsing van borduurraam		
⑭		Druk op deze toets om de positie van het patroon te controleren. De borduurarm gaat naar de gewenste positie, zodat u kunt controleren of er voldoende ruimte is om het patroon te borduren.	139
	Toets Traceergebied		
⑮		Druk op deze toets om de beginpositie van de naald af te stemmen op de patroonpositie.	160, 174
	Beginpunttoets		
⑯		Druk op deze toets om de naald vooruit of achteruit te verplaatsen in het patroon. Dit is handig als de draad tijdens het borduren is afgebroken of als u weer vanaf het begin wilt beginnen.	163
	Vooruit/terugtoets		
⑰		Druk op deze toets om automatisch draadknippen, draadknippen of de draadspanning op te geven.	141, 165
	Knip/spanningstoets		
⑱	Terug	Druk op deze toets om terug te keren naar het vorige scherm.	—
	Terugtoets		
⑲		Druk op deze toets om de voortgangsbalk (waarop de voortgang van het borduren wordt getoond) te laten schakelen tussen het tonen van één kleur of alle kleuren.	—
	Voortgangsbalk-schakeltoets		

Patronen bewerken

Grootte het borduurpatroon wijzigen

1 Druk op [Bewerken] en druk vervolgens op .

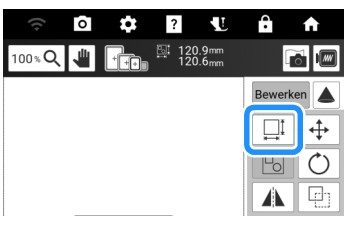

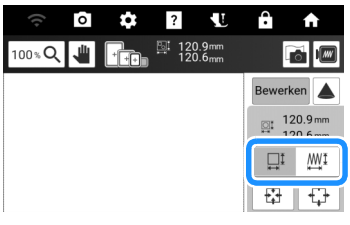

2 Selecteer de methode voor wijziging van de grootte.



*  :
Wijzig de grootte van het borduurpatroon met behoud van het aantal steken. Als het borduurpatroon wordt vergroot zal de steekdichtheid worden verminderd en als het wordt verkleind zal de steekdichtheid toenemen. Om de kwaliteit van het borduurwerk te handhaven, is de mate van vergroting of verkleining van het borduurpatroon beperkt.

*  :
Met deze functie wordt het patroon met een grotere verhouding vergroot of verkleind dan bij normaal vergroten/verkleinen van patronen. Wijzig de grootte van het borduurpatroon met behoud van de draaddichtheid. Het aantal steken wordt opnieuw berekend, afhankelijk van de afmeting van het borduurpatroon. Als deze toets lichtgrijs is en niet beschikbaar is, kunt u deze functie niet gebruiken voor het geselecteerde patroon. Wanneer u een randpatroon maakt, wijzigt u de grootte met gebruik van deze functie en past u vervolgens de randinstelling toe.

-  **Memo**
- Nadat de grootte van het borduurpatroon is gewijzigd met gebruik van , kan de steekdichtheid worden gewijzigd op het borduurbewerkingsscherm. (pagina 143)
 - Als het patroon is vergroot en er ruimte tussen de steken is, kunt u een beter resultaat bereiken door de draaddichtheid te verhogen.
 - Als het patroon is verkleind en het stiksel te dik is, kunt u een beter resultaat bereiken door de draaddichtheid te verlagen.

3 Selecteer in welke richting u de grootte wilt wijzigen.

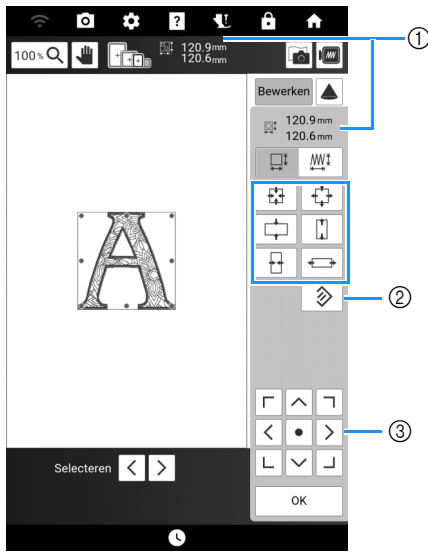

- ① Grootte van patroon
- ② Druk om het patroon terug te zetten naar de oorspronkelijke grootte.
- ③ Druk om het patroon te verplaatsen.

	Het patroon verkleinen met behoud van de verhoudingen.
	Het patroon verticaal verkleinen.
	Het patroon horizontaal verkleinen.
	Het patroon vergroten met behoud van de verhoudingen.
	Het patroon verticaal uitrekken.
	Het patroon horizontaal uitrekken.

Memo

- Het aanpassingsbereik voor de grootte van een patroon is afhankelijk van de oorspronkelijke grootte van het ontwerp en het maximumborduurgebied.
- Sommige patronen of letters kunt u meer vergroten als u ze 90 graden draait.
- U kunt de grootte van het patroon ook wijzigen door de rode punt op de het patroon te slepen.

4 Druk op [OK].

Opmerking

- Maak altijd een proeflapje met dezelfde draad en stof als u voor het echte werk gebruikt. Zo kunt u de borduurresultaten controleren.

Borduurpatronen combineren

Voorbeeld:



- 1** Selecteer een borduurpatroon en druk vervolgens op [Instellen].
- 2** Druk op [Toevoegen].

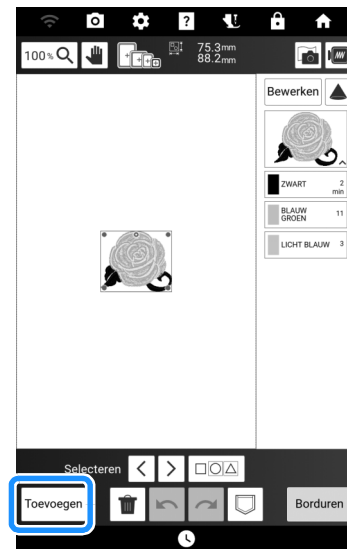

- 3** Druk op **AА**.
- 4** Druk op de toets van het lettertype en typ vervolgens de tekst. (pagina 137)
→ De letters die u invoert, worden getoond in het midden van het scherm.

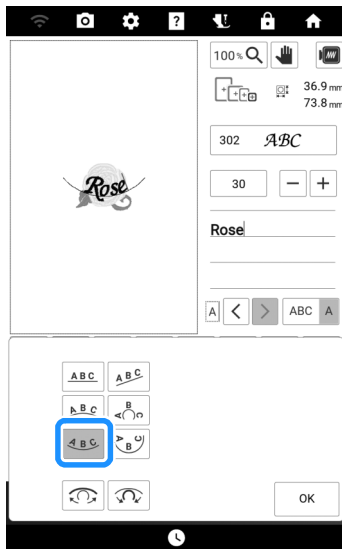

4 Borduurbeginzelen

- 5** Druk op  om de lay-out van de letters te wijzigen. Druk op [OK].



* Zie pagina 144 voor meer informatie over het wijzigen van de lay-out.

- 6** Druk op [Instellen] en druk vervolgens op [Bewerken].

- 7** Druk op  en gebruik vervolgens  om de letters te verplaatsen. Druk op [OK].

* Patronen kunnen ook worden verplaatst door ze direct te slepen met uw vinger of de meegeleverde stylus met dubbele functie.

- 8** Druk op [Borduren] wanneer u klaar bent met alle bewerkingen.

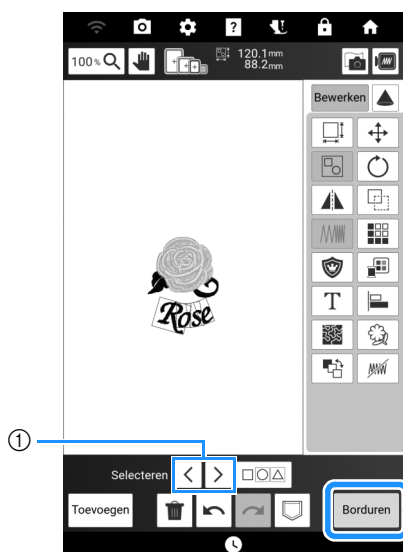

- ① Als u de gecombineerde patronen bewerkt, gebruikt u  om het te bewerken patroon te selecteren. Patronen kunnen ook worden geselecteerd door direct met uw vinger of met de meegeleverde stylus met dubbele functie op het scherm te drukken.

Memo

- Gecombineerde patronen worden geborduurd in de volgorde waarin ze zijn ingevoerd. U kunt de borduurvolgorde wijzigen. (pagina 172)

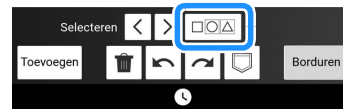

Meerdere patronen tegelijkertijd selecteren

- 1** Druk op .

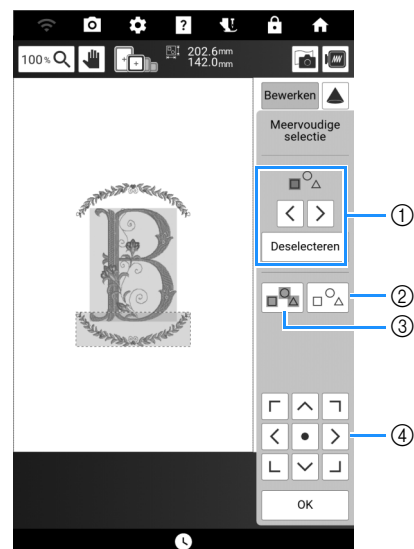

- 2** Raak elk patroon aan om meerdere patronen te selecteren.



- Druk op  of op  om de te selecteren patronen aan te vinken en druk vervolgens op [Selecteren] om het patroon te selecteren. De geselecteerde patronen worden omgeven door een rood vak. Druk op [Deselecteren] om de selectie van patronen ongedaan te maken.
- Druk hierop om de selectie van alle geselecteerde patronen ongedaan te maken.
- Druk hierop om alle patronen in het patroonweergevegebied te selecteren.
- Als het scherm Meervoudige selectie wordt weergegeven, kunnen patronen worden verplaatst.

- 3** Druk op [OK].

→ Elk geselecteerd patroon wordt omgeven door een rood vak.

Memo

- Sommige bewerkingstoetsen worden lichtgrijs weergegeven en zijn niet beschikbaar wanneer u meerdere patronen hebt geselecteerd.

Meerdere geselecteerde patronen groeperen

Als er meerdere patronen zijn gegroepeerd, dan kunnen ze als één patroon worden bewerkt.

1 Druk op .

2 Druk op elk patroon om meerdere patronen te selecteren en druk vervolgens op [OK]. (pagina 148)

3 Druk op .

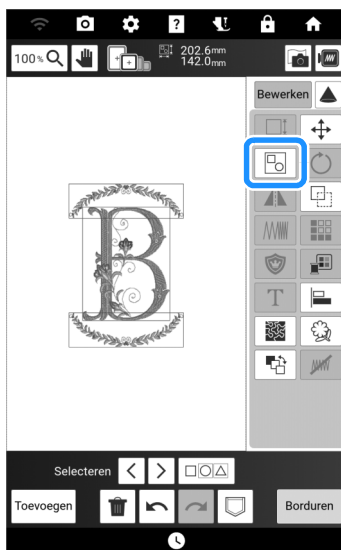

→ De geselecteerde patronen zijn gegroepeerd.

- * Druk op  om de groepering van patronen op te heffen. Als er meerdere gegroepeerde patronen zijn, wordt de groepering van de geselecteerde patronengroep opgeheven.

Memo

- Sommige bewerkingstoetsen worden lichtgrijs weergegeven en zijn niet beschikbaar wanneer u meerdere patronen hebt gegroepeerd.

Borduurpatronen uitlijnen

1 Druk op [Bewerken] en druk vervolgens op .

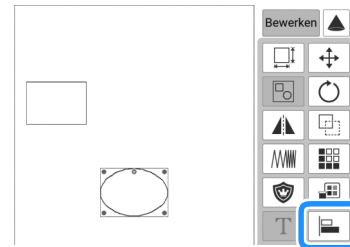

2 Druk op elk patroon dat u wilt uitlijnen.

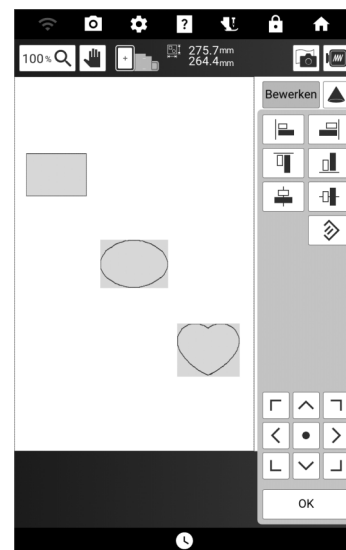

3 Druk op de toets voor de gewenste uitlijning.

Voorbeeld:

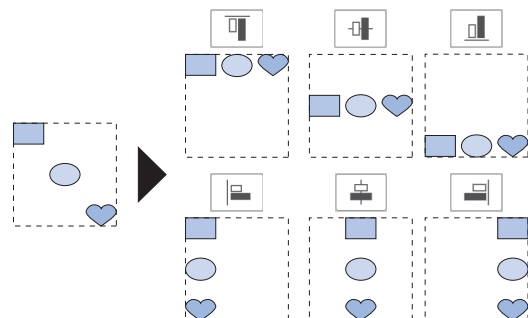

Herhaalpatronen ontwerpen

Herhaalpatronen maken

Met de randfunctie kunt u herhaalpatronen maken.

1 Druk op [Bewerken] en druk vervolgens op .



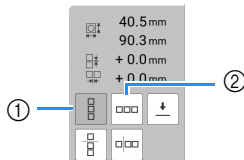

2 Selecteer de richting waarin het patroon zich herhaalt.



① Verticaal

② Horizontaal (pagina 150)

→ De patroonrichtingindicator verandert afhankelijk van de richting die u hebt geselecteerd.

3 Met  herhaalt u het patroon boven en met  herhaalt u het patroon beneden.

* Druk op  om het patroon boven te verwijderen.

* Druk op  om het patroon beneden te verwijderen.

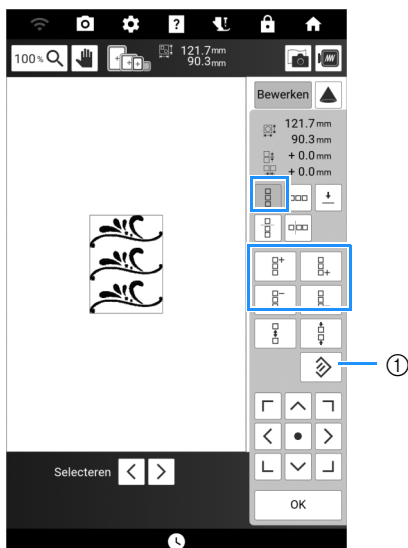

① Toets voor het annuleren van patroonherhaling

4 Pas de spatiëring van het herhaalpatroon aan.

* Om de tussenruimte te vergroten, druk op .

* Om te tussenruimte te verkleinen, druk op .

5 Maak de herhaalpatronen af door stap 2 t/m 4 uit te voeren.



6 Druk op [OK].

Memo

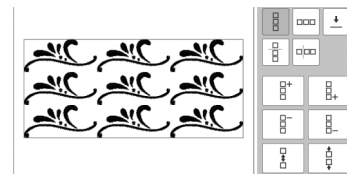
- Wanneer er twee of meer patronen zijn, worden alle patronen in het rode kader gegroepeerd tot één patroon.



Horizontaal

Met  herhaalt u het patroon links en met  herhaalt u het patroon rechts.

* Druk op  om de patronen links te verwijderen.

* Druk op  om de patronen rechts te verwijderen.

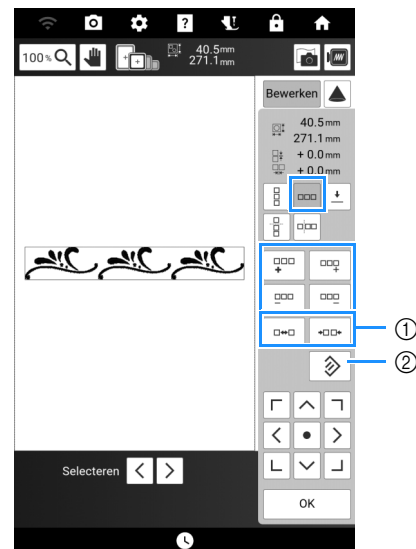

① Spatiëringtoetsen

② Toets voor het annuleren van patroonherhaling

■ Eén element van een herhaalpatroon herhalen

Met de knipfunctie kunt u één element van een herhaalpatroon selecteren en alleen dit element herhalen.

- 1 Druk op  en maak herhaalpatronen. (pagina 150).
- 2 Selecteer de richting waarin het patroon wordt geknipt.

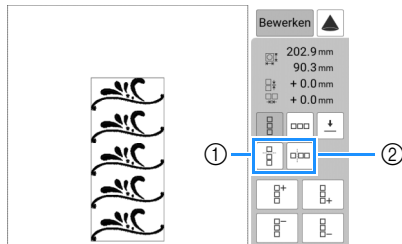

- ① Druk hierop om horizontaal te knippen.
 - ② Druk hierop om verticaal te knippen.
- De patroonrichtingindicator verandert afhankelijk van de richting die u hebt geselecteerd.

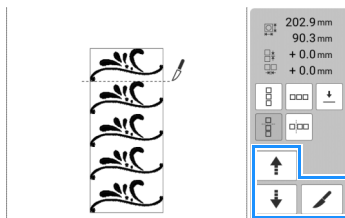

- 3 Met  en  kiest u de kniplijn. En druk vervolgens op .

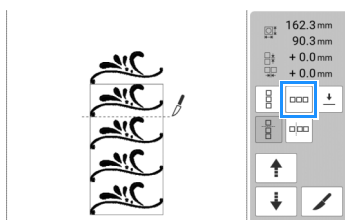

→ Het herhaalpatroon wordt verdeeld in afzonderlijke elementen.

- 4 Druk op .



- 5 Met  en  selecteert u het element dat u wilt herhalen.

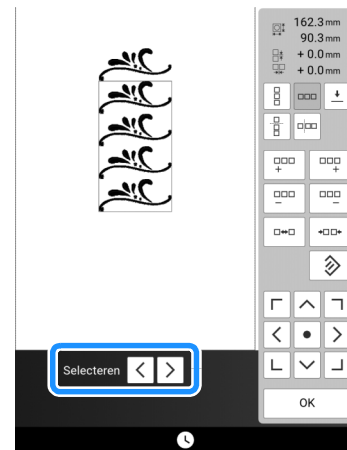

- 6 Herhaal het geselecteerde element.

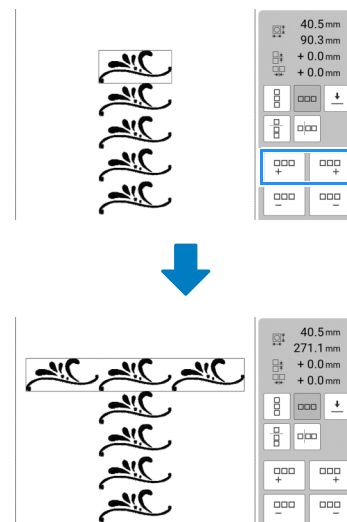

- 7 Druk op [OK].

Memo

- Als u een herhaalpatroon eenmaal in afzonderlijke elementen hebt geknipt, kunt u het niet herstellen tot het oorspronkelijke herhaalpatroon.

Herhalende borduurpatronen aansluiten

Het borduren van draadmarkeringen vergemakkelijkt het uitlijnen van borduurpatronen als de stof in en uit het borduurraam gehaald is, tijdens het uitvoeren van een aansluitende reeks van borduurpatronen.



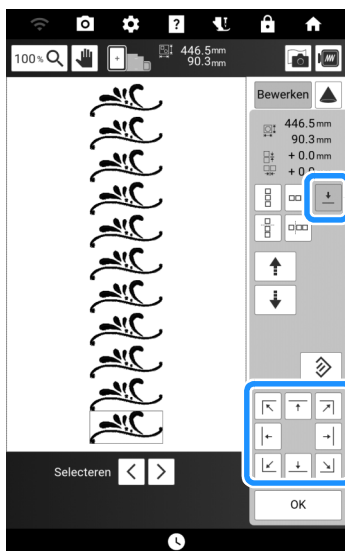

1 Druk op [Bewerken] en druk vervolgens op .

2 Druk op .

3 Druk op  om de draadmarkering te selecteren die u wilt naaien.



Memo

- Wanneer er twee of meer elementen zijn, selecteert u met  en  of  en  een patroon waaraan u de draadmarkering wilt toewijzen.

4 Druk op [OK] en vervolgens op [Borduren].

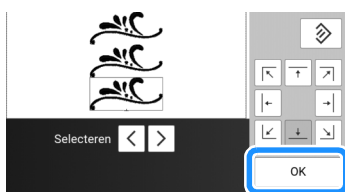

5 Druk op de "Start/Stop"-toets om te beginnen met borduren.

→ Wanneer het borduren beëindigd is, wordt de draadmarkering geborduurd met de laatste garencolor.



6 Verwijder het borduurraam.

7 Plaats de stof opnieuw in het borduurraam.

Opmerking

- Pas de positie van de stof aan, zodat het borduurgebied voor het volgende patroon zich binnen het borduurgebied bevindt.

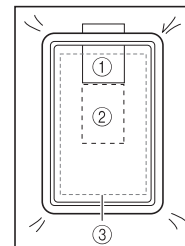

- ① Patroon dat eerst is geborduurd
- ② Positie van het patroon dat daarna wordt geborduurd
- ③ Borduurgebied

8 Bevestig het borduurraam aan de machine en druk vervolgens op .



9 Druk op  om het beginpunt middenboven het patroon in te stellen.

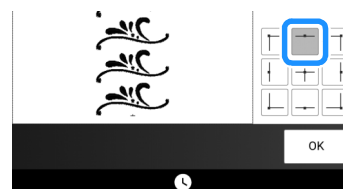

10 Druk op [OK].

11 Druk op  (persvoettoets) om de borduurvoet omlaag te zetten.

12 Druk op .

13 Druk op de plaatsingstoetsen om het borduurraam te verplaatsen, zodat de draadmarkering op de stof wordt uitgelijnd met het beginpunt in het cameraweergavevenster.

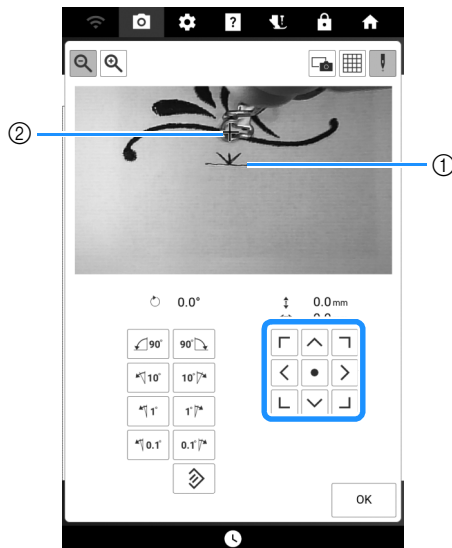

- ① Draadmarkering op de stof
- ② Beginpunt



 **Memo**

- Als u de positie van het borduurpatroon niet kunt uitlijnen met de plaatsingstoetsen, plaats dan de stof opnieuw in het borduurraam en lijn de positie opnieuw uit met de plaatsingstoetsen.
- Wanneer u het herhaalpatroon borduurt, draai het patroon dan niet in het cameravenster. Als het patroon wordt gedraaid in het cameravenster kunt u het patroon niet goed uitgelijnd borduren, ook al zijn de draadmarkering en het beginpunt uitgelijnd in het cameravenster.

14 Druk op [OK] om terug te gaan naar het vorige scherm.

15 Verwijder, indien nodig, de draadmarkering.

16 Druk op de “Start/Stop”-toets om te beginnen met borduren.

Voorbeeld van het patroon bekijken

1 Druk op .



→ U ziet een voorbeeld van het patroon zoals het wordt geborduurd.

2 Druk op     om het borduurraam te selecteren dat in het voorbeeld wordt gebruikt.

- * Borduurramen die lichtgrijs worden weergegeven, kunt u niet selecteren.
- * Druk op  om de afbeelding van het patroon te vergroten.



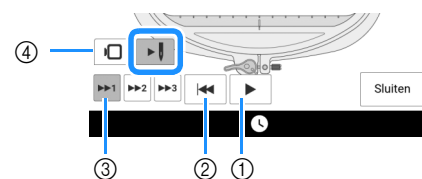

3 Druk op  om de borduurvolgorde te controleren.

→ Het steeksimulatorscherm verschijnt.



① Afspelen/Onderbreken

Wanneer u op  drukt, wijzigt het pictogram in .



② Ga terug naar het begin.

③ Selecteer de simulatiesnelheid.

④ Druk op  om terug te gaan naar het scherm waarop u het borduurraam hebt geselecteerd.

Het op stof geprojecteerde borduurpatroon controleren/bewerken

Borduurpatroon met de projector controleren

Met de projector kan het geselecteerde borduurpatroon op de stof worden geprojecteerd.

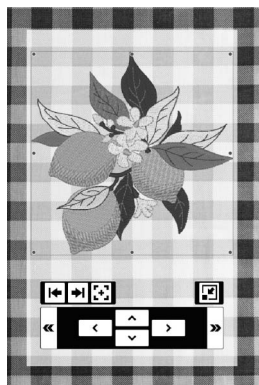
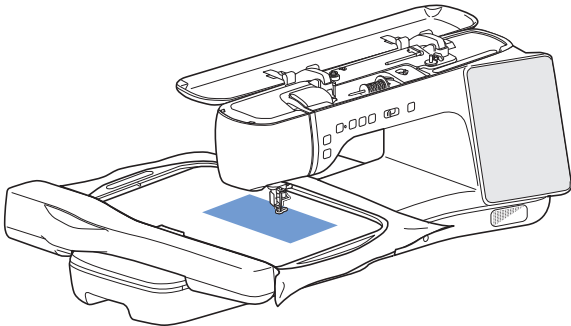

Memo

- De illustraties van de weergegeven projecties in deze handleiding zijn alleen bedoeld ter illustratie en kunnen afwijken van de werkelijke projecties.

1 Zorg ervoor dat het borduurraam aan de machine is bevestigd en druk vervolgens op in de volgende schermen.

- Borduurbewerkingsscherm
- Borduurscherm
- Steekinstellingenschermb van Mijn Design Center



→ Als er een bericht wordt weergegeven dat waarschuwt dat de borduurarm wordt verplaatst, drukt u op [OK]. Het borduurpatroon wordt geprojecteerd op de stof.

2 Controleer het op de stof geprojecteerde patroon. Wijzig indien nodig vanaf het scherm van de machine de locatie van het projectiegebied op de stof en de projectorinstellingen.

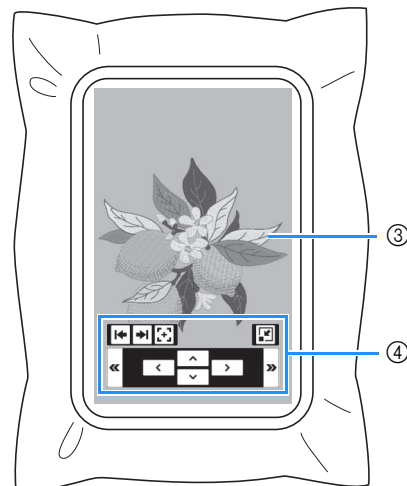
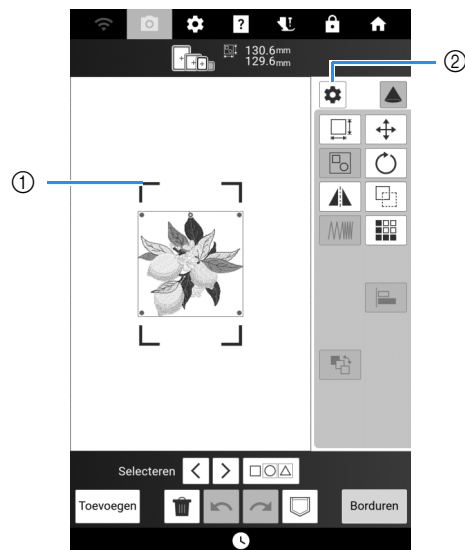

- ① Sleep een blauwe lijn vanaf een van de vier hoeken om het borduurraam te verplaatsen en de locatie van het projectiegebied op de stof te wijzigen.
- ② Druk hierop om het borduurscherm weer te geven.



De functie [Projectorbewerking met stylus], die bewerkingstoetsen op de stof projecteert, kan worden in- of uitgeschakeld.

Met [Achtergrondkleur] kan de achtergrondkleur van de projector worden geselecteerd.

- ③ Borduurpatroon geprojecteerd door de projector
- ④ Bewerkingstoetsen voor gebruik met stylus met dubbele functie. (pagina 155)

3 Bewerk indien nodig het patroon.

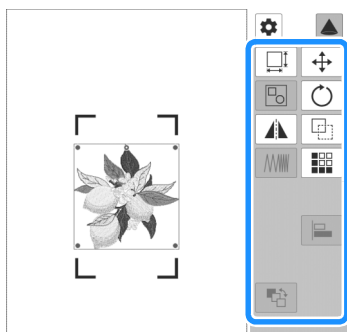

Memo

- Bewerkingstoetsen die niet worden weergegeven, kunnen niet worden gebruikt met deze functie. Als u alle bewerkingfuncties wilt gebruiken, drukt u op  om de projectie uit te schakelen. Zie “[Bewerken] Venster” op pagina 143 of “[Lay-Out] Venster” op pagina 145 voor meer bijzonderheden over elke toets.

4 Druk na bevestiging van het borduurpatroon op om de projectie uit te schakelen.

De stylus met dubbele functie gebruiken om het op stof geprojecteerde borduurpatroon te bewerken (projectorbewerking met stylus)

U kunt vanaf het borduurbewerkingsscherm of het borduurscherm het borduurpatroon op de stof projecteren en het vervolgens bewerken.

Memo

- Als er een borduurraam is bevestigd dat deze functie niet ondersteunt, wordt er een bericht weergegeven. Bewerk in dat geval met behulp van het scherm.

1 De stylus met dubbele functie voorbereiden.

- * Raadpleeg “De projector bedienen met de stylus met dubbele functie” op pagina 70 voor meer informatie over het gebruik van de stylus met dubbele functie.

2 Druk op in het borduurbewerkingsscherm of borduurscherm. (pagina 154)

3 Druk indien nodig op de knop van de stylus met dubbele functie om het licht boven de toets aan te zetten en de projectie te wijzigen.

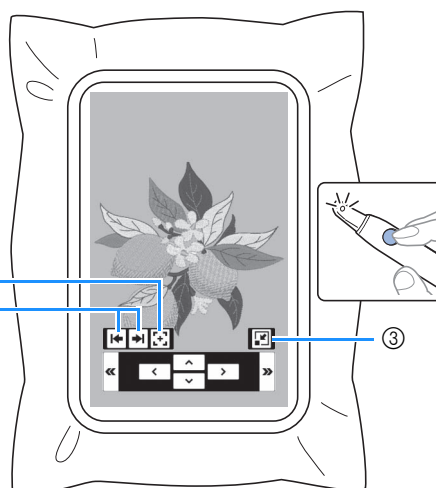
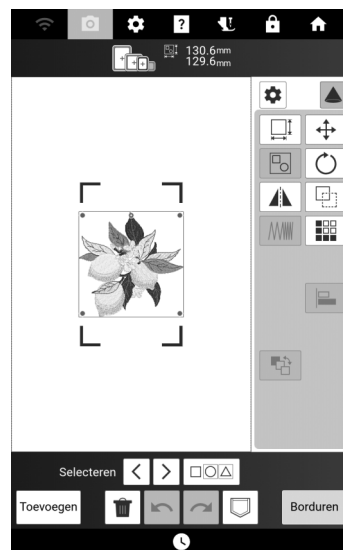

- ① Selecteer of u de bewerkingstoetsen (geprojecteerd door de projector) links, rechts of onderaan wilt plaatsen.

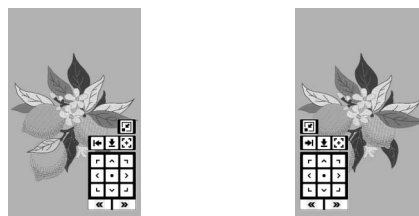

- ② Geeft toetsen weer om de locatie van het projectiegebied op de stof te wijzigen. (pagina 156)
- ③ Minimaliseert de toetsen die door de projector worden geprojecteerd.



- 4** Druk op de knop van de stylus met dubbele functie om het licht boven « of » aan te zetten om het borduurpatroon te bewerken.

- * De camera detecteert het licht en het borduurpatroon wordt bewerkt zoals aangegeven.
- * Druk op  op het LCD-scherm wanneer u klaar bent met bewerken om de projectie uit te schakelen.

■ Positioneringsmodus

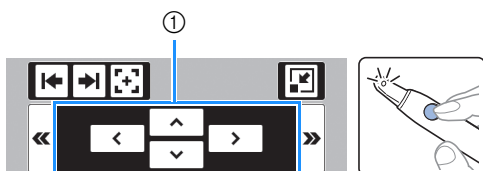

- ① Verplaats het borduurpatroon.

■ Rotatiemodus

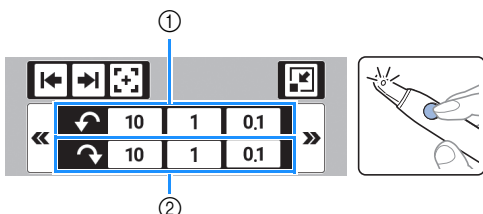

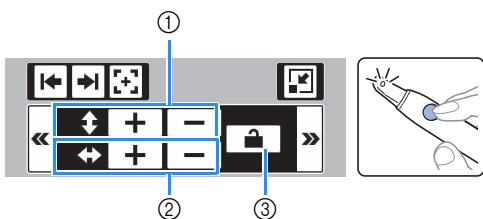

- ① Roteert het borduurpatroon tegen de klok in.
② Roteert het borduurpatroon met de klok mee.

■ Modus voor vergroten/verkleinen (alleen borduurbewerkings scherm)



- ① Wijzigt de hoogte van het borduurpatroon.
② Wijzigt de breedte van het borduurpatroon.
③ Vergrendelt/ontgrendelt de verhouding.

■ De locatie van het projectiegebied wijzigen

- 1** Zorg ervoor dat het borduurraam aan de machine is bevestigd en druk vervolgens op  in de volgende schermen.
 - Borduurbewerkings scherm
 - Borduurscherm
 - Steekinstellingen scherm van Mijn Design Center
- 2** Als er op  is gedrukt op het borduurbewerkings scherm of het borduurscherm, plaatst u de punt van de stylus met dubbele functie boven  en drukt u vervolgens op de knop om het licht aan te zetten.



- 3** Plaats de punt van de stylus met dubbele functie boven een toets in  en druk vervolgens op de knop om het licht aan te zetten.

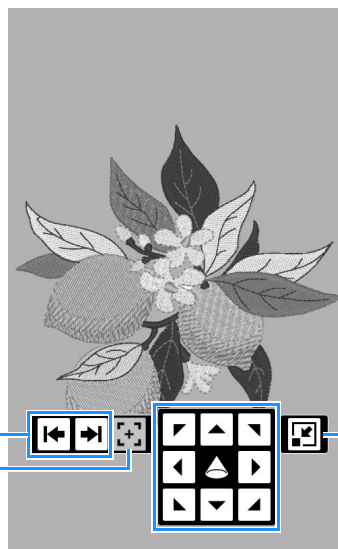

- ① Selecteer of u de toetsen (geprojecteerd door de projector) links, rechts of onderaan wilt plaatsen.
 - ② Schakelt de projectie naar de bewerkingsmodus (alleen borduurbewerkings scherm en borduurscherm). (pagina 155)
 - ③ Minimaliseert de toetsen die door de projector worden geprojecteerd.
- De camera detecteert het licht van de stylus met dubbele functie en de locatie van het projectiegebied van het borduurpatroon wordt vervolgens gewijzigd zoals opgegeven.

- 4** Druk na bevestiging van de instellingen op  op het LCD-scherm om de projectie uit te schakelen.

Borduurpositie uitlijnen

De stof op het scherm weergegeven

De stof die in het borduurraam is gespannen kan op het scherm worden weergegeven, zodat u de borduurpositie gemakkelijk kunt uitlijnen.

Voorbeeld:

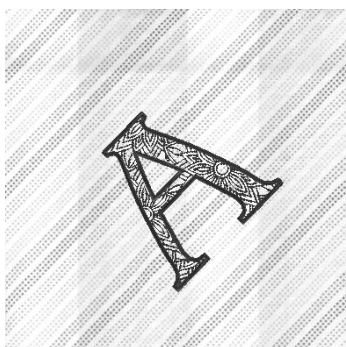

Memo

- Wanneer een borduurraam (20 mm (H) × 60 mm (B)) is geïnstalleerd, kan deze functie niet worden gebruikt.
- Zie "Patroon plaatsen op dikke stof" op pagina 158 voor meer informatie over het gebruik van dikkere stof zoals quilts.

- 1 Span de stof in het borduurraam en bevestig het raam vervolgens aan de machine.**
- 2 Selecteer het patroon en bewerk het indien nodig.**
- 3 Druk op .**

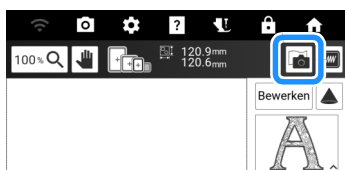

- 4 Druk op [Scan].**

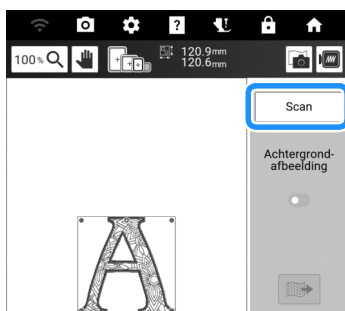

- 5 Wanneer het volgende bericht wordt weergegeven, drukt u op [OK].**

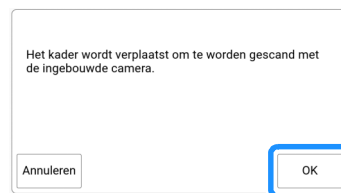

→ De borduurarm wordt verplaatst zodat de stof kan worden gescand.

- 6 Als de stof wordt weergegeven als achtergrond voor het patroon, drukt u op [Sluiten].**

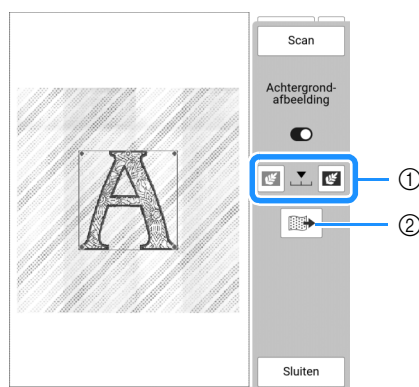

- ① U kunt de doorzichtigheid van de gescande achtergrondafbeelding aanpassen.
 - ② De achtergrondafbeelding kan worden opgeslagen op een USB-medium.
- * Als er twee USB-media zijn aangesloten op de machine, controleer dan de namen van de USB-media die worden weergegeven en druk vervolgens op de naam van het USB-medium dat u wilt gebruiken.

4

Borduurbeginnelsen

7 Lijn het patroon uit met de gewenste borduurpositie.

- * Zie "Borduurbewerkingsscherm" op pagina 142 voor meer informatie over het scherm "Bewerken".

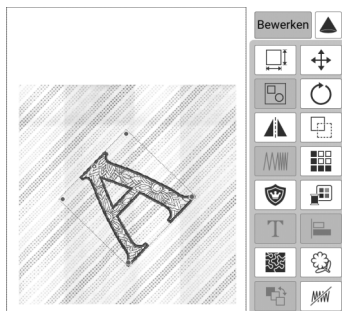

Memo

- U kunt het patroon naar de gewenste positie verplaatsen door deze met uw vinger of de meegeleverde stylus met dubbele functie over het scherm te slepen. Voor nauwkeurige aanpassing drukt u op  om het patroon te verplaatsen.

Opmerking

- De stof wordt op de achtergrond weergegeven totdat het borduren van het patroon is voltooid. Druk op  en stel vervolgens [Achtergrondafbeelding] in op aan of uit om de achtergrondafbeelding weer te geven of te verbergen.

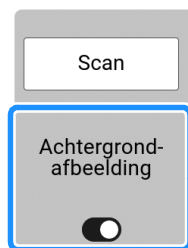

- Via het instellingenscherf kunt u de kwaliteit van de achtergrondafbeelding instellen of de gescande afbeelding verwijderen.



■ Patroon plaatsen op dikke stof

Wanneer u het patroon plaatst op een dikke stof zoals een quilt, wordt de stof mogelijk niet juist gedetecteerd. Voor een juiste detectie van de stof moet eerst de dikte ervan worden gemeten.

- 1 Span de stof in het borduurraam en bevestig het borduurraam vervolgens aan de borduurarm.
- 2 Selecteer het patroon en bewerk het indien nodig.
- 3 Druk op  om [Stofdiktesensor] weer te geven op het instellingenscherf en stel dan in op aan.

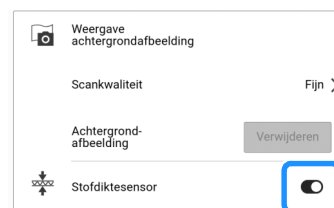

- 4 Druk op [OK].
- 5 Druk op .
- 6 Druk op [Scan].
- 7 Plak de borduurpositiesticker op de stof binnen het gebied dat door de projector wordt aangegeven met het rode kader en druk vervolgens op .



→ De borduurarm wordt verplaatst en de borduurpositiesticker op de stof wordt gedetecteerd.

- 8** Wanneer de volgende melding verschijnt, verwijdert u de borduurpositiesticker en drukt u vervolgens op [OK].

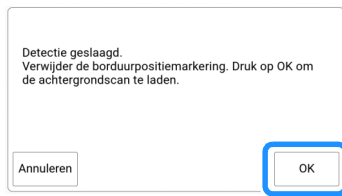

→ De borduurarm wordt verplaatst zodat de stof kan worden gescand.

- 9** Ga door met stap 6 van “De stof op het scherm weergeven” op pagina 157 om het patroon uit te lijnen met de gewenste borduurpositie.

De borduurpositiestickers gebruiken

U kunt de borduurpositie gemakkelijk uitlijnen met de ingebouwde camera van de machine en de bijgesloten borduurpositiesticker.

Opmerking

- Voordat u een borduurpositiesticker gebruikt, test dan op een restje stof of de sticker goed te verwijderen is.

- 1** Druk op [Lay-Out] om het venster [Lay-Out] weer te geven en druk vervolgens op .

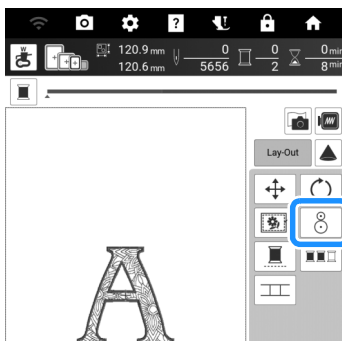

- 2** Het volgende bericht verschijnt. Druk op [OK].

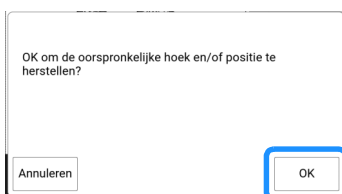

- 3** Selecteer de positie die u als referentiepunt wilt instellen. Selecteer voor dit voorbeeld de linkeronderkant van het borduurpatroon als referentiepunt.

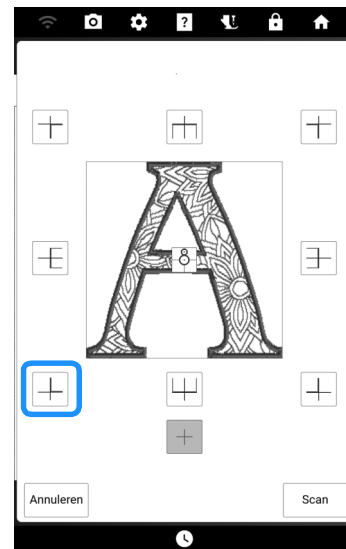

- * Selecteer  als u wilt borduren met gebruikmaking van de borduurpositiesticker als het midden van het patroon.

- 4** Plak de borduurpositiesticker zo op de stof dat het middelpunt van de grootste cirkel van de sticker goed uitgelijnd is.

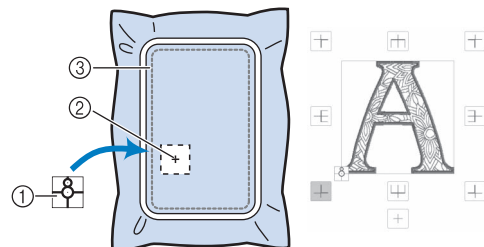

- Borduurpositiesticker
- Referentiepunt
- Borduurveld

Memo

- Bevestig de borduurpositiesticker met de kleinere cirkel bovenaan. De hoek van het borduurpatroon is afhankelijk van de richtingshoek waarin de borduurpositiesticker is bevestigd. Als u de richtingshoek wilt wijzigen waarin het patroon wordt geborduurd, bevestigt u de borduurpositiesticker onder de gewenste hoek.

5 Druk op [Scan].

- * Bevestig borduurvoet "W" voordat u op [Scan] drukt.

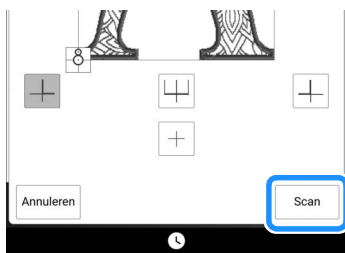

6 Het volgende bericht verschijnt. Druk op [OK].

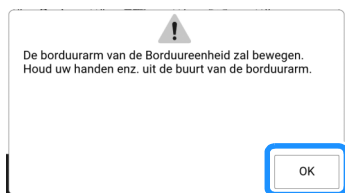

→ De ingebouwde camera zoekt automatisch de borduurpositiesticker. De borduurarm wordt zo verplaatst dat het geselecteerde referentiepunt van het borduurpatroon wordt uitgelijnd met de borduurpositiesticker.

7 Een herinnering verschijnt. Verwijder de borduurpositiesticker van de stof en druk op [OK].

- * Om de borduurpositiesticker gemakkelijker te kunnen verwijderen drukt u op , zodat de borduurarm iets naar voren gaat en niet meer onder de naald zit.

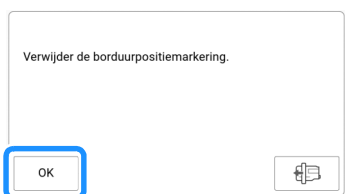
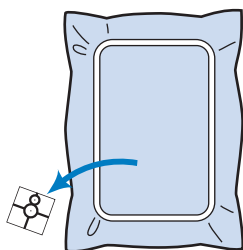

8 Druk op de "Start/Stop"-toets om te beginnen met borduren.

Patroon en naald in de juiste positie zetten

Voorbeeld: de linkerbenenhoek van een patroon uitlijnen met de naald.

1 Markeer de plaats waar u wilt beginnen met borduren op de stof (zie afbeelding).

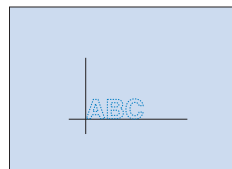

2 Druk op op het borduurscherm.



3 Druk op en vervolgens op [OK].

- * Wanneer u  indrukt, geeft de aanwijzer van de projector de naaldpositie op de stof aan. (pagina 139)

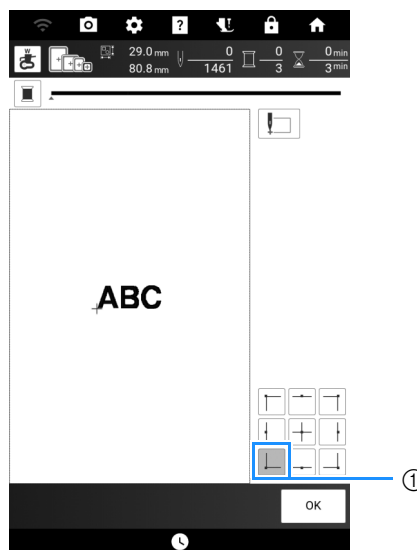

① Beginpunt

→ De borduurarm komt in de opgegeven naaldstand te staan.

4 Druk op [Lay-Out] en druk vervolgens op . Lijn vervolgens de naald uit met de markering op de stof.

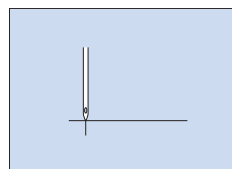

Het cameravenster gebruiken

Met de camera die is ingebouwd in deze machine kunt u gemakkelijk de borduurpositie uitlijnen.

- 1 Teken met een krijtje een kruis op de gewenste borduurlocatie.
En plaats vervolgens de stof in het raam

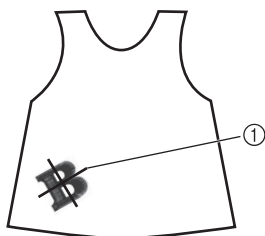

① Markering met krijtje

- 2 Selecteer het patroon op uw machine en druk op [Borduren].

- 3 Druk op  op het borduurscherm.



- 4 Raak  aan om het beginpunt in te stellen op het midden van het patroon.

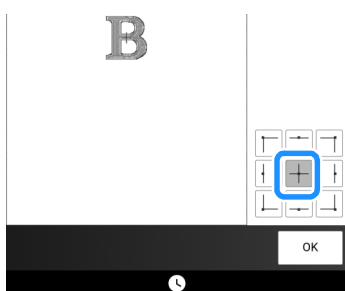

- 5 Druk op [OK].

- 6 Druk op  (persvoettoets) om de borduurvoet omlaag te zetten.

- 7 Druk op .



- 8 Druk op de plaatsingstoetsen om het borduurraam te verschuiven totdat het kruis dat u met het krijtje op de stof hebt getekend, wordt weergegeven in het cameraweergavevenster.

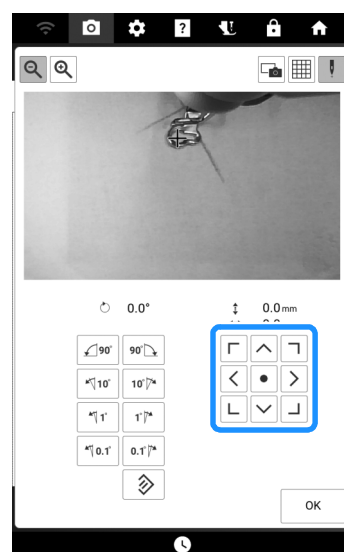

- 9 Druk op  om de rasterlijnen weer te geven.

- 10 Druk op de richtingstoetsen totdat de rasterlijnen parallel zijn aan de markering die u met het krijtje op de stof hebt getekend.

- 11 Druk op de plaatsingstoetsen om het borduurraam te verplaatsen totdat het middelpunt van het borduurpatroon in het cameraweergavevenster is uitgelijnd met de markering die u met het krijtje op de stof hebt getekend.

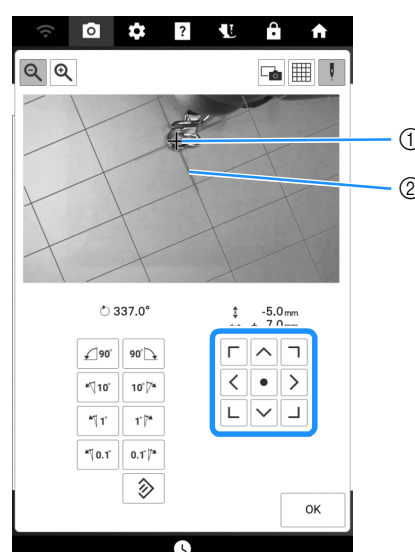

- ① Middelpunt van het patroon
- ② Markering met krijtje

- 12 Druk op [OK] om terug te gaan naar het vorige scherm.

Aanpassingen tijdens het borduren

Als de spoel bijna leeg is

Wanneer de spoel bijna leeg raakt tijdens het borduren, stopt de machine en verschijnt de volgende boodschap.



1 Laat de melding op het scherm staan en druk vervolgens op  (verstevigingssteektoets) om verstevigingssteken te naaien zodat steken niet zullen loslaten.

2 Druk op .

Memo

- Als de melding wordt weergegeven wanneer er nog maar een paar steken nodig zijn om het borduurwerk te voltooien, drukt u gewoon op de "Start/Stop"-toets, waarna er nog ongeveer 10 steken worden geborduurd.
- Als [Boven- en onderdraadsensor] in het instellingsscherm is ingesteld op uit, wordt de bovenstaande melding niet weergegeven.
- Druk op [Terug] om de melding te sluiten.

3 Druk op [OK].

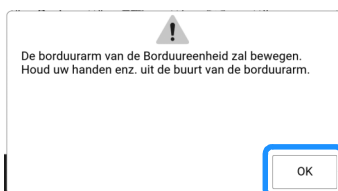

→ Nadat de draad automatisch is afgeknipt, verschuift de borduurarm.

4 Laat de melding op het scherm staan en ga vervolgens door met de volgende stap.

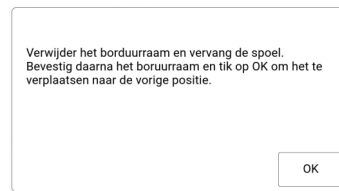

5 Ontgrendel de borduurraam bevestiginghendel en verwijder het borduurraam.

- * Druk daarbij niet te hard op de stof. Anders kan de stof los in het borduurraam gaan zitten.

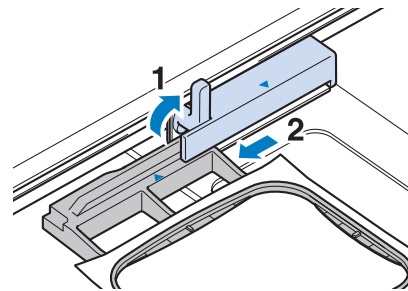

6 Plaats een opgewonden spoel in de machine. (Zie "Spoel plaatsen" op pagina 40.)

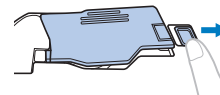

7 Bevestig het borduurraam.

8 Druk op [OK].

→ De borduurarm gaat terug naar de vorige stand.

9 Druk op  (verstevigingssteektoets) om verstevigingssteken te plaatsen aan het begin van het borduurwerk en druk vervolgens op de "Start/Stop"-toets om door te gaan met borduren.

Als de draad afbreekt tijdens het borduren

- Als de bovendraad breekt of opraakt, rijgt u de bovendraad opnieuw in.

Memo

- Als de onderdraad breekt, volgt u de aanwijzingen van “Als de spoel bijna leeg is” op pagina 162.

- Druk op .



- Druk op  (persvoettoets) om de borduurvoet omlaag te zetten.



- Druk op .





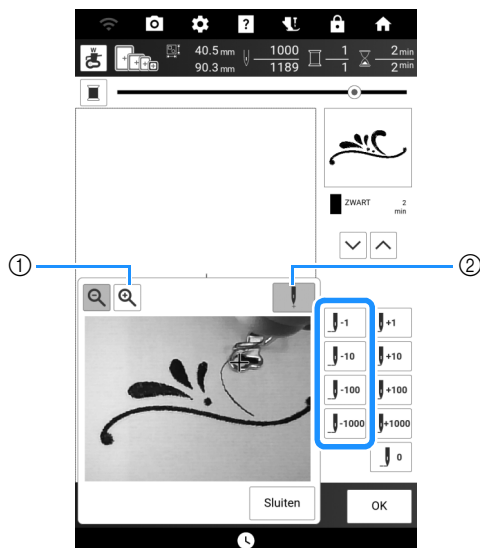



→ Het cameravenster verschijnt.

- Druk op , ,  of  om de naald het juiste aantal steken terug te zetten tot voor de plek waar de draad afbrak.



- Druk op  om de afbeelding op het scherm te vergroten.
- Druk op  om “+” te verwijderen van het scherm.

Memo

- Als u niet terug kunt gaan naar de plek waar de draad is afgebroken, drukt u op  of op  om de kleur te selecteren en naar de beginpositie van de geselecteerde kleur te gaan. Ga daarna met , ,  of  vooruit naar de positie iets vóór de plek waar de draad is afgebroken.
- Druk op  om opnieuw te beginnen vanaf het begin.

- Druk op [Sluiten] en druk vervolgens op [OK].

- Druk op  (verstevigingssteektoets) om verstevigingssteken te plaatsen aan het begin van het borduurwerk en druk vervolgens op de “Start/Stop”-toets om door te gaan met borduren.

Als het moeilijk is om de naald in te rijgen of het borduurraam te verwijderen

Afhankelijk van de positie van het borduurraam kan het moeilijk zijn om de naald in te rijgen of het borduurraam te verwijderen. Verplaats in dat geval het borduurraam.

1 Druk op  op het borduurscherm.

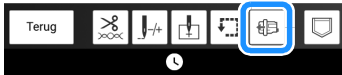

2 Wanneer er een bericht wordt weergegeven dat waarschuwt dat de borduurarm wordt verplaatst, drukt u op [OK].

→ De borduurarm beweegt. Er wordt weer een bericht weergegeven.

3 Laat de melding op het scherm staan, rijg de naald in of verwijder het borduurraam.

4 Druk op [OK].

→ Het borduurraam wordt verplaatst naar de oorspronkelijke stand.

Borduren hervatten nadat de machine is uitgezet

Zelfs als de stroom midden in het borduurwerk uitvalt, kunt u de volgende keer dat u de machine aanzet verdergaan met het borduurpatroon of het patroon wissen.



Opmerking

- Verwijder de borduureenheid niet, anders blijft het ontwerp niet bewaard in het geheugen.
- Als het borduren is onderbroken voor de voltooiing van een kleursegment, zet u de naald terug om de voorafgaande steken met een paar steken te overlappen en zo rafelen te voorkomen. (pagina 163)

Draadspanning aanpassen

De spanning van de bovendraad aanpassen

Pas de draadspanning aan de situatie aan.

Juiste draadspanning

Bovendraad is enigszins zichtbaar aan de achterkant van de stof.

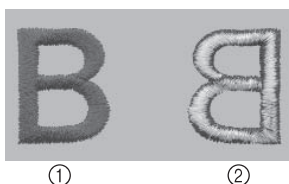

- ① Voorkant
- ② Achterkant

Bovendraad is te strak

Onderdraad is enigszins zichtbaar aan de voorkant van de stof. Verlaag in dit geval de bovendraadspanning.

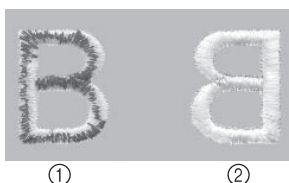

- ① Voorkant
- ② Achterkant

Opmerking

- Als de onderdraad onjuist is ingeregen, is de bovendraad mogelijk te strak. Zie dan "Spoel plaatsen" op pagina 40 en rijg de onderdraad opnieuw in.

Bovendraad is te los

Er verschijnen lussen op de voorkant van de stof. Verhoog in dit geval de bovendraadspanning.

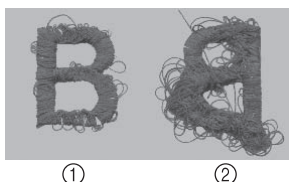

- ① Voorkant
- ② Achterkant

Opmerking



- Als de bovendraad onjuist is ingeregen, is de bovendraad mogelijk te los. Zie dan "Bovendraad inrijgen" op pagina 42 en rijg de bovendraad opnieuw in.

De spanning van de bovendraad aanpassen

- 1 Druk op  op het borduurscherm.



- 2 Pas de spanning van de bovendraad aan.

- * Druk op  om de spanning van de bovendraad te verlagen. (De spanningswaarde wordt lager.)
- * Druk op  om de spanning van de bovendraad te verhogen. (De spanningswaarde wordt hoger.)

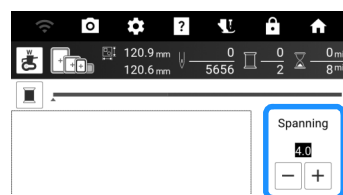

Opmerking

- Als de draadspanning heel los is ingesteld, is het mogelijk dat de machine tijdens het borduren zelf stopt. Verhoog de draadspanning een beetje en ga weer door met borduren.

Bovendraadspanning aanpassen

Wanneer tijdens het borduren de algemene spanning van de bovendraad te strak of te los is, kunt u deze aanpassen in het instellingscherm. Als een specifiek borduurpatroon extra moet worden afgesteld, zie "De spanning van de bovendraad aanpassen" op pagina 165.

- 1 Druk op  en vervolgens op .

- 2 Pas in de [Borduurspanning] de spanning van de bovendraad aan.

- * Verhogen om de spanning van de bovendraad hoger te zetten.
- * Verlagen om de spanning van de bovendraad lager te zetten.



Ander spoelhuis aanpassen (geen kleur op afstelschroef)

Als u de spoelspanning wilt aanpassen voor de borduurfunctie met het alternatieve spoelhuis (zonder kleur op de schroef), draait u de sleufschroef (-) met een (kleine) schroevendraaier.

Opmerking

- Het spoelhuis dat wordt gebruikt, verschilt afhankelijk van de gebruikte borduuronderdraad. Alleen bij het andere spoelhuis kan de onderdraadspanning worden aangepast. Voor meer informatie, zie "Optimale borduurresultaten" op pagina 132.

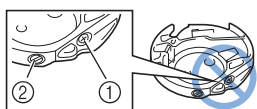

- Draai niet de kruiskopschroef (+).
- Pas aan met een schroevendraaier (klein).

BELANGRIJK

- Draai niet de kruiskopschroef (+) van het andere spoelhuis. Hierdoor kan het spoelhuis beschadigd raken, waardoor het onbruikbaar wordt.
- Gebruik geen kracht als de sleufschroef (-) moeilijk draait. Wanneer u de schroef te veel draait of te veel kracht zet in beide (draai) richtingen, kunt u schade veroorzaken aan het spoelhuis. Als u het spoelhuis beschadigt, is de spanning mogelijk onjuist.

Opmerking

- Neem eerst de spoel eruit wanneer u de spoel uit het andere spoelhuis aanpast.

Juiste spanning

Bovendraad is enigszins zichtbaar aan de achterkant van de stof.

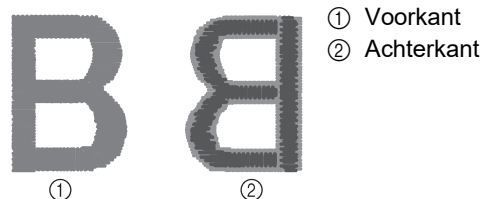

- * Lichtgrijze kleur geeft de bovendraad weer.
- * Donkergrijze kleur geeft de onderdraad weer.

Onderdraad is te los

Onderdraad is enigszins zichtbaar aan de voorkant van de stof.

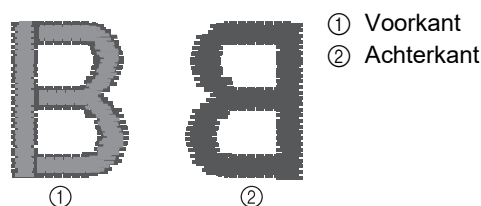

Als dit optreedt, draait u de sleufschroef (-) ongeveer 30-45 graden rechtsom om de spoelspanning te verhogen, waarbij u erop let de schroef niet te strak aan te draaien.

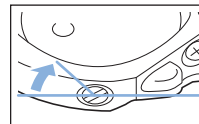

Onderdraad is te strak

De bovendraad lijkt aan de voorkant omhoog te komen, lussen te vormen, en de onderdraad is niet zichtbaar aan de achterkant van de stof.

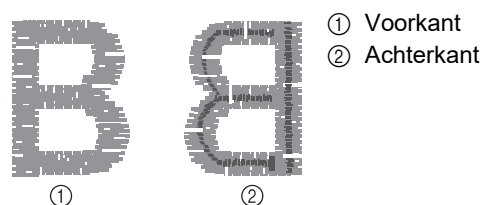

Als dit optreedt, draait u de sleufschroef (-) ongeveer 30-45 graden linksom om de spoelspanning te verlagen, waarbij u erop let dat de schroef niet te los zit.

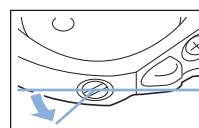

Gebruik van de geheugenfunctie (borduren)

Memo

- Raadpleeg "Specificaties" op pagina 271 voor meer informatie over de geheugenfunctie.

Borduurpatronen opslaan

- 1 Druk op  wanneer het patroon dat u wilt opslaan zich op het borduurscherm bevindt.

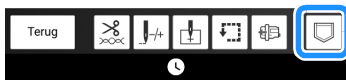

Memo

- U kunt het patroon ook opslaan door op  te drukken op het borduurbewerkingsscherm.

- 2 Wanneer u het borduurpatroon wilt opslaan op een USB-medium, plaatst u het USB-medium in de USB-poort van de machine.

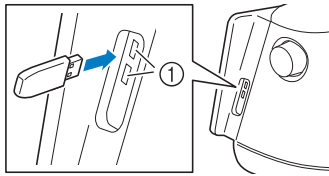

- ① USB-poorten

BELANGRIJK

- Plaats niets anders dan een USB-medium in de USB-mediumpoort. Anders kan de machine beschadigen.

- 3 Selecteer de bestemming om opslaan te starten.

- * Als er twee USB-media zijn aangesloten op de machine, controleer dan de namen van de USB-media die worden weergegeven en druk vervolgens op de naam van het USB-medium dat u wilt gebruiken.

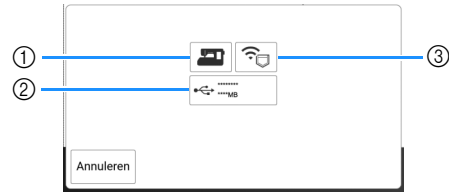

- ① Opslaan in het machinegeheugen.
- ② Opslaan op een USB-medium. Het patroon wordt opgeslagen in de map [bPocket].
- ③ Opslaan in het zakje voor de draadloze functie. Zie de handleiding van PE-DESIGN (versie 11 of hoger) voor de gedetailleerde procedure.

Opmerking

- Zet de machine niet uit terwijl [Opslaan...] wordt weergegeven. Dan gaat het patroon dat u op dat moment opslaat, verloren.

Borduurpatronen ophalen

1 Wanneer u het borduurpatroon wilt ophalen van een USB-medium, plaatst u het USB-medium in de USB-poort van de machine.

* Meer bijzonderheden over ondersteunde bestandsextensies vindt u in "Specificaties" op pagina 271.

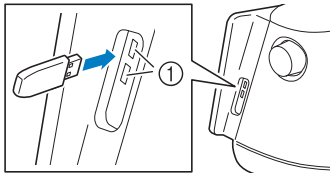

① USB-poorten

2 Druk op .

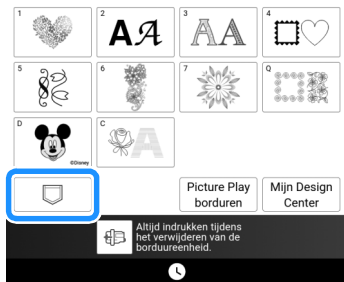

3 Druk op de gewenste bron.

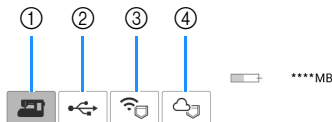

- ① Ophalen uit het machinegeheugen.
- ② Ophalen van een USB-medium.
Als er twee USB-media zijn aangesloten op de machine, controleer dan de namen van de USB-media die worden weergegeven en druk vervolgens op de naam van het USB-medium dat u wilt gebruiken.
- ③ Borduurpatronen ophalen die naar het zakje voor de draadlose functie zijn geüpload via een draadloos netwerk.
Zie de handleiding van PE-DESIGN (versie 11 of hoger) of Design Database Transfer voor de gedetailleerde procedure.
- ④ Ophalen vanuit de Artspira App. (pagina 225)

Memo

- Als het borduurpatroon dat u wilt ophalen zich in een map op een USB-medium bevindt, drukt u op de toets voor die map.

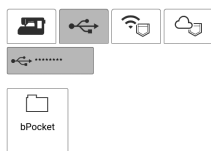

4 Druk op de toets van het patroon dat u wilt ophalen.

- * Druk op  om terug te gaan naar het vorige scherm.

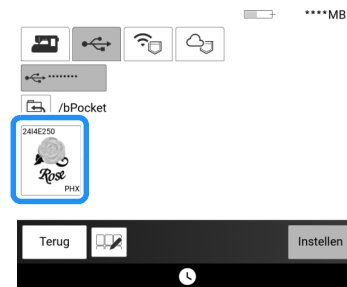

Memo

- Wanneer u op  drukt, kunt u de geselecteerde patronen verwijderen of opslaan in het geheugen van de machine.

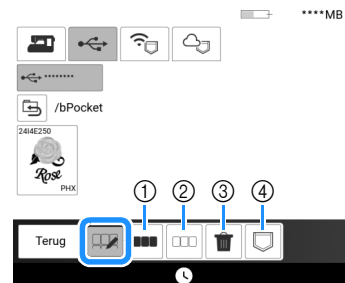

- ① Selecteer alle patronen.
- ② Maak de selectie van alle patronen ongedaan.
- ③ Verwijder de geselecteerde patronen.
- ④ Sla de geselecteerde patronen op de machine op.

5 Druk op [Instellen].

Hoofdstuk 5 Borduren met meer ervaring

Kleuren bewerken

Garenkleur wijzigen

- 1 Druk op [Bewerken] en druk vervolgens op .

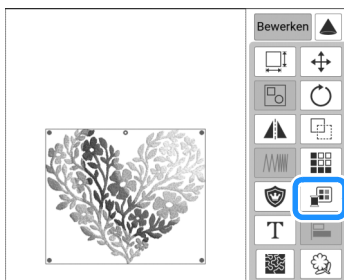

- 2 Druk op de kleur van het te wijzigen deel en selecteer vervolgens een nieuwe kleur uit het kleurenpalet.

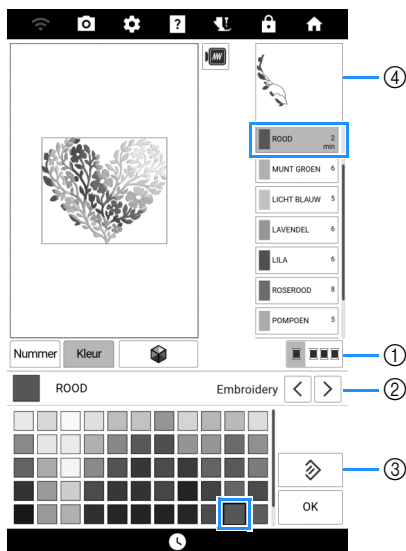

- 1 Wissel tussen de selectie van één kleur en de selectie van alle kleuren.
- 2 Selecteer het garenmerk.
- 3 Ga terug naar de oorspronkelijke kleur.
- 4 Afbeelding van de geselecteerde draadkleur

Memo

- Druk op [Nummer] om een garenkleur te zoeken door het nummer ervan in te voeren. Als u een onjuist nummer hebt ingevoerd, drukt u op [C].

- 3 Druk op [OK].

Nieuwe kleurthema's zoeken met de functie Color Shuffling (Kleurnuances)

Met de functie Color Shuffling (Kleurnuances) suggereert de machine nieuwe kleurthema's voor het borduurpatroon dat u hebt geselecteerd.

- 1 Druk op [Bewerken] en druk vervolgens op .

- 2 Druk op .

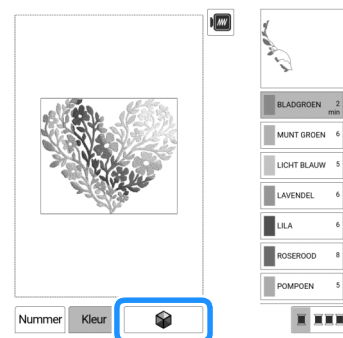

Memo

- Mogelijk is deze functie niet beschikbaar, afhankelijk van het patroon dat u selecteert (bijv. een randborduurpatroon, een patroon met licentie).

- 3 Selecteer het garenmerk voor kleuren en het aantal kleuren dat u wilt gebruiken voor het patroon. En selecteer vervolgens het gewenste effect.



- 1 Garenmerk voor kleuren
 - 2 Aantal kleuren dat u wilt gebruiken.
 - 3 Effecten voor kleurthema's
- * Als u [Levendig] of [Zacht] selecteert, gaat u door naar stap 5.

5 Borduren met meer ervaring

4 Als u [Willekeurig] of [Gradatie] selecteert, selecteert u [Auto] en drukt u vervolgens op [OK].

Memo

- Selecteer [Handm.] als u de garenkleuren in het kleurthema wilt opgeven. U kunt maximaal zes kleuren selecteren voor gebruik met het effect [Willekeurig]. De geselecteerde garenkleuren zullen een willekeurig kleurthema genereren. U kunt één kleur selecteren voor gebruik met het effect [Gradatie]. Er wordt een kleurverloop gegenereerd met de geselecteerde garenkleur.

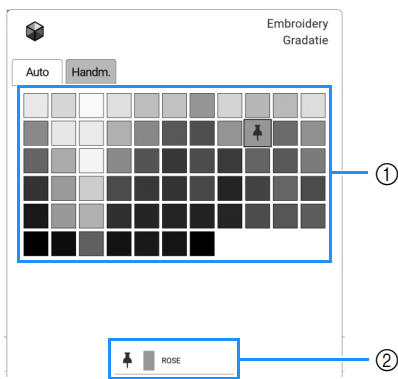

- 1 Selecteer een kleur uit het palet.
- 2 De geselecteerde kleur wordt weergegeven.

5 Druk op het gewenste kleurthema uit de voorbeelden.

- * Druk op [Verversen] om de nieuwe thema's weer te geven.



- 1 Druk op om uw favoriete thema's tijdelijk te registreren. Als u een favoriet kleurthema wilt annuleren, drukt u opnieuw op .
- 2 Druk hierop om het scherm met favoriete kleurthema's weer te geven. Druk op om het kleurschema te verwijderen van het scherm met favoriete kleurthema's.
- 3 Druk hierop om de vorige thema's te bekijken.

6 Druk op [Instellen] om het weergegeven kleurthema te selecteren.

Sorteren van garenkleuren

Met deze functie kunt u borduren terwijl u minder vaak garenklossen hoeft te verwisselen.

1 Druk op [Lay-Out] op het borduurscherm.

2 Druk op .

- * Druk opnieuw op de toets om terug te keren naar de oorspronkelijke instelling.

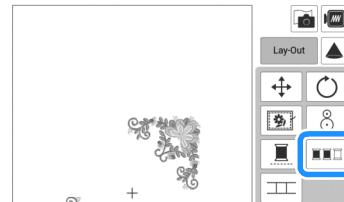

→ De borduurkleurvolgorde is gewijzigd en gesorteerd op garenkleur.

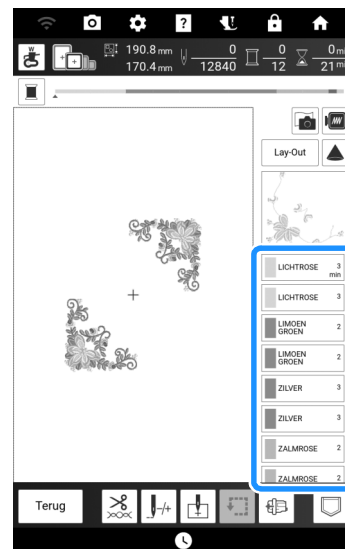

Memo

- Deze functie werkt niet bij overlappende borduurpatronen.

Ononderbroken borduren (met één kleur)

U kunt een geselecteerd patroon selecteren in één kleur in plaats van meerdere kleuren. De machine blijft doorgaan met borduren zonder te stoppen voor garenkleurwisseling totdat het patroon is voltooid.

- 1 Druk op [Lay-Out] op het borduurscherm.
- 2 Druk op  en vervolgens op [Lay-Out].

* Druk opnieuw op de toets om terug te keren naar de oorspronkelijke instelling.

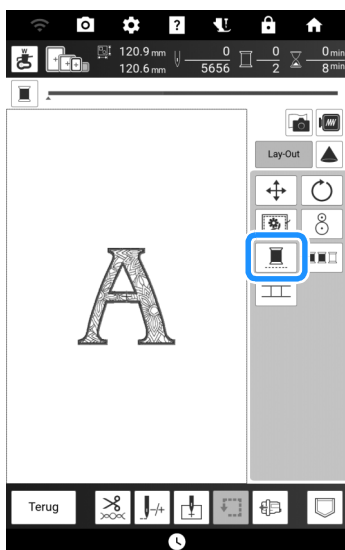

→ De garenkleur op het scherm wordt grijs weergegeven.

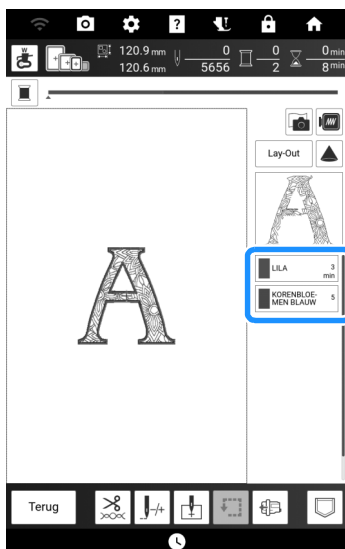

Diverse borduurfuncties

Niet-bordureninstelling

U kunt de niet-bordureninstelling (waarmee u aangeeft dat een garenkleur niet geborduurd moet worden) toepassen op een deel van het borduurpatroon met een specifieke kleur.

- 1 Druk op  op het borduurbewerkingscherm.



- 2 Geef in de garenkleuren volgorde aan welke garenkleur niet geborduurd moet worden.

→ De geselecteerde garenkleur wordt gemarkeerd in blauw.

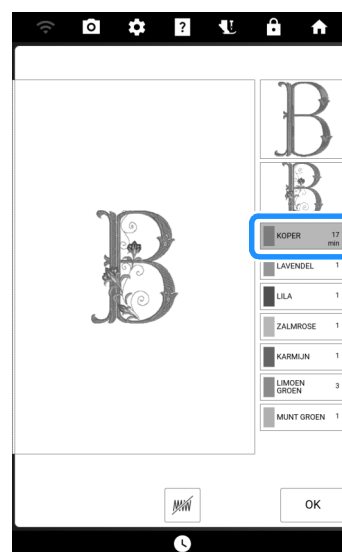

5

Borduren met meer ervaring

3 Druk op .

→ De markering  wordt weergegeven om aan te geven dat de geselecteerde garencolor niet wordt geborduurd.

De delen van het patroon die niet worden geborduurd, worden verborgen op het patroonvoorbeeldscherm.

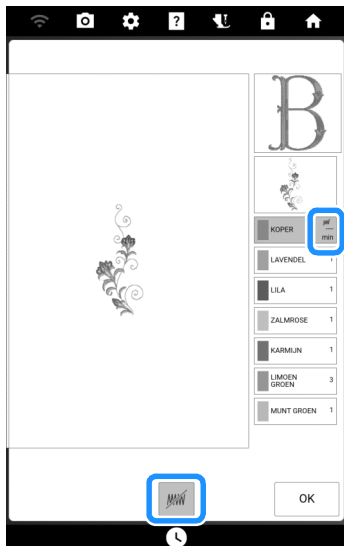

Memo

- Als u de instelling wilt annuleren, selecteert u de garencolor en drukt u op .

4 Herhaal, indien nodig, de stappen 2 en 3 voor alle garencoloren die u niet wilt borduren.

5 Nadat u de gewenste instellingen hebt opgegeven, drukt u op [OK].

6 Druk op en vervolgens op om een vergrote afbeelding van het voltooide borduurwerk te controleren.

- * Nadat u de selectie voor een gebied ongedaan hebt gemaakt, moet u de afbeelding controleren om er zeker van te zijn dat er geen eerder verborgen steken zichtbaar zijn.

Memo

- Wanneer een patroon met een toegepaste instelling voor selectie van de gebiedsfunctie ongedaan maken wordt opgeslagen, wordt ook deze instelling opgeslagen. Het patroon kan echter niet worden opgeslagen als de instelling voor selectie van de gebiedsfunctie ongedaan maken is toegepast op alle garencoloren.
- De delen waarop de instelling voor selectie van de gebiedsfunctie ongedaan maken is toegepast, worden niet weergegeven; deze delen zijn echter niet verwijderd. Het benodigde borduurgebied voor het borduren van het patroon is identiek aan dat voor het oorspronkelijke patroon.

Borduurlijst van gecombineerde patronen wijzigen

U kunt de borduurlijst van gecombineerde patronen wijzigen.

- 1 Selecteer een patroon, voeg een of meer extra patronen toe, pas de indeling van de patronen aan en geef vervolgens het scherm [Bewerken] weer.
- 2 Druk zo nodig op  om de groepering van het patroon op te heffen.

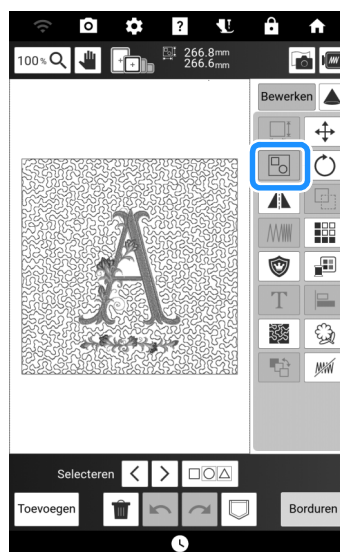

Memo

- U wijzigt de borduurlijst voor gegroepeerde patronen groep voor groep. Om de borduurlijst te veranderen van een borduurpatroon in een groep, is het belangrijk om eerst de groep op te heffen.

3 Druk op .

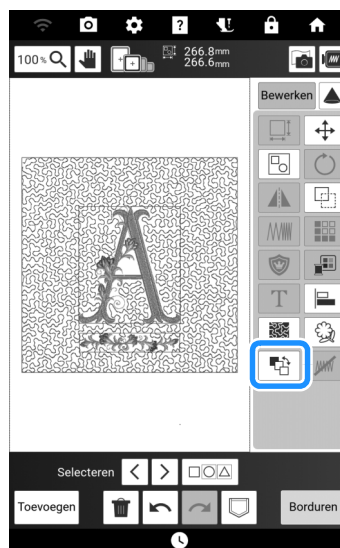

- 4** Selecteer het patroon waarvan u de volgorde wilt wijzigen en druk vervolgens op een toets om de plaats ervan in de borduurvolgorde te wijzigen.

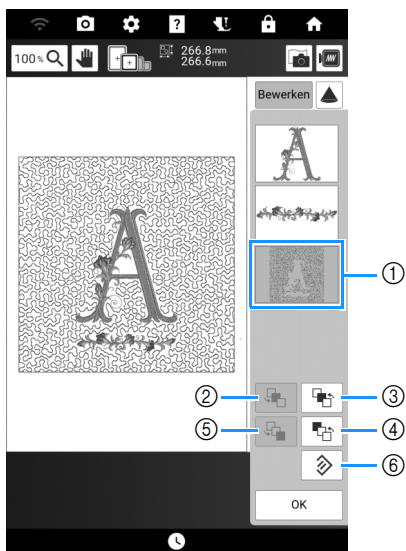

- ① Geselecteerd patroon
- ② Verplaats het geselecteerde patroon in de borduurvolgorde één plaats naar achteren.
- ③ Verplaats het geselecteerde patroon in de borduurvolgorde één plaats naar voren.
- ④ Verplaats het geselecteerde patroon naar het begin van de borduurvolgorde.
- ⑤ Verplaats het geselecteerde patroon naar het einde van de borduurvolgorde.
- ⑥ Herstel de oorspronkelijke borduurvolgorde.

Memo

- U kunt de positie van overlappende patronen controleren in het voorbeeld aan de rechterkant van het scherm.

- 5** Druk op [OK].

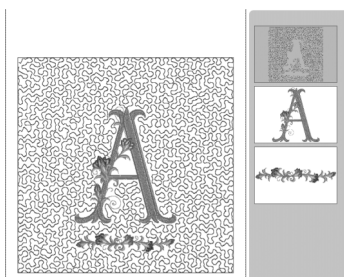

Rijgsteken voor borduren

Voorafgaand aan het borduren kunnen rijgsteken geplaatst worden langs het borduurpatroon. Dit is handig om de stof met de versteviging vast te zetten (indien er geen opstrijkbare of zelfklevende scheurvlieseleline gebruikt wordt).

Opmerking

- We raden u aan het combineren en bewerken van het patroon te beëindigen alvorens de rijginstelling te selecteren. Als u het patroon bewerkt nadat u de rijgsteekinstelling hebt geselecteerd, worden het patroon en de rijgsteken mogelijk onjuist uitgelijnd.

- 1** Druk op om [Afstand borduurpatroon - rijgsteek] in het instellingscherm weer te geven.
- 2** Geef de afstand tussen patroon en rijgsteken in.

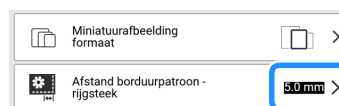

- 3** Druk op [OK].
- 4** Druk op [Lay-Out] en vervolgens op om de instelling voor de rijgsteken te selecteren.

- * Druk opnieuw op deze toets om de instelling te annuleren.

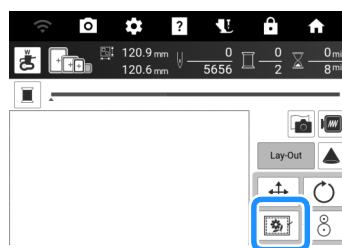

- De rijgsteken worden toegevoegd aan het begin van de borduurvolgorde.



Verbonden letters borduren

Volg onderstaande procedure om verbonden letters te borduren op één rij wanneer het hele patroon groter is dan het borduurraam.

Voorbeeld: wanneer u “DEF” verbindt met de letters “ABC” en borduurraam 10 cm × 10 cm gebruikt

1 Selecteer de letterpatronen voor “ABC”.

2 Druk op  op het borduurscherm.

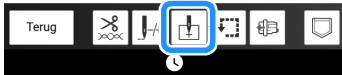

3 Druk op  en vervolgens op [OK].

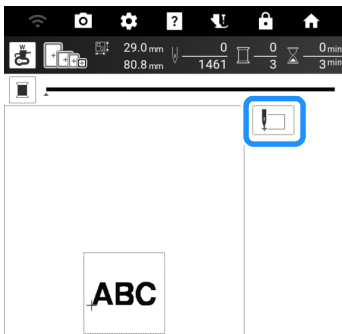

→ De naald gaat naar de linkerbenedenhoek van het patroon. Het borduurraam gaat naar de ingestelde naaldstand.

4 Druk op .



5 Druk op  om de draadknipfunctie uit te zetten en druk vervolgens op [OK]. (pagina 141)

6 Druk op de “Start/Stop”-toets.

7 Nadat u de letters hebt geborduurd, knipt u de draden royaal af. Vervolgens verwijdert u het borduurraam.

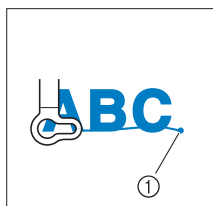

① Einde van het borduren

8 Plaats de stof zo in het borduurraam dat de rechterkant van de letter “C” gedeeltelijk binnen het borduurraam valt. Let op dat de letters recht en horizontaal blijven. Bevestig het borduurraam opnieuw zodat u de overige letters (“DEF”) kunt borduren.

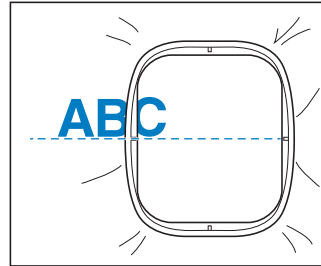

9 Zoals in stap 1 selecteert u de letterpatronen voor “DEF”.

10 Druk op  en vervolgens op .

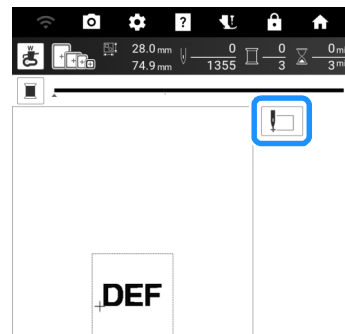

→ De borduurarm verplaatst zich, zodat de naald in de linkerbenedenhoek van het patroon wordt geplaatst. U moet dit punt laten overeenkomen met het borduureinde van het vorige patroon.

11 Druk op [OK].

12 Druk op [Lay-Out] en vervolgens op  om de naald uit te lijnen met het borduureinde van het vorige patroon.

* Druk op , zodat de geprojecteerde pointer de naaldpositie op de stof aangeeft. (pagina 139)

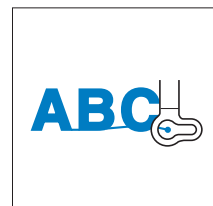

- 13** Druk op de “Start/Stop”-toets om te beginnen met het borduren van de resterende letterpatronen.



Functie Print en Borduur

Voltooid borduurpatronen gecombineerd met gedrukte ontwerpen zijn ingebouwd in deze machine.

U kunt prachtige geborduurde ontwerpen maken door een achtergrond op stof te strijken of te drukken, als de stof zich daartoe leent, en bovenop die achtergrond aanvullend te borduren.

Voorbeeld: Met opstrijkpapier

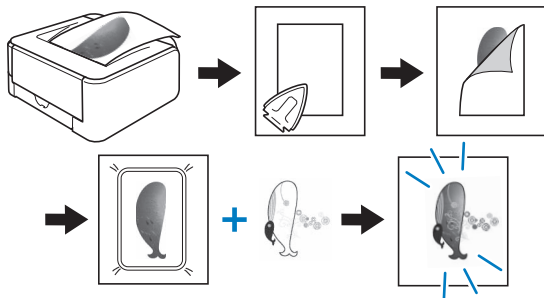

■ Achtergrondafbeelding en positieafbeelding exporteren

Patronen met “P” in de linkeronderhoek van hun toets kunnen worden gecombineerd met afdrukken.

Memo

- Raadpleeg de “Borduurontwerpen bedieningshandleiding” voor meer informatie over patronen waarbij deze functie van pas komt.

- 1** Selecteer een patroon dat u kunt combineren met een gedrukt ontwerp en druk vervolgens op .

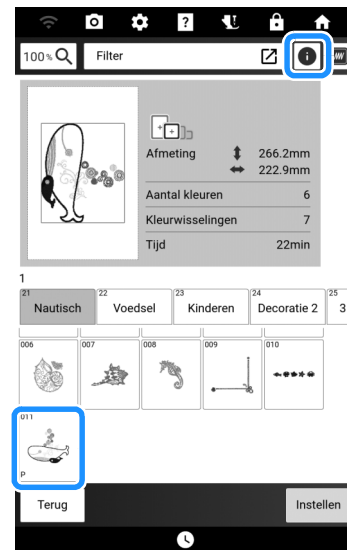

→ Alleen het borduurpatroon (niet de achtergrondafbeelding van het geselecteerde borduurpatroon) wordt weergegeven.

- 2** Selecteer het patroon en druk vervolgens op .

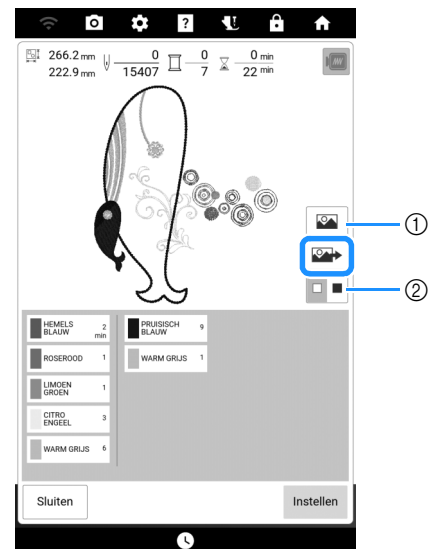

- ① Een afbeelding van het patroon gecombineerd met de achtergrond verschijnt.
② Druk hierop om de achtergrondkleur te wijzigen.

- 3** Druk op de toets van het gewenste medium om de bestanden op te slaan.

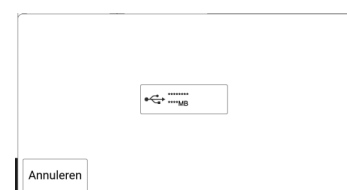

→ Twee bestanden voor de achtergrondafbeelding en één bestand voor de uitlijning van de borduurpositie worden gekopieerd (als PDF-bestand) naar het USB-medium.

- **___r.pdf**
Een afbeelding die is gedraaid om een verticale as (om op te strijken)



- **___n.pdf**
Een afbeelding die niet is gedraaid (om af te drukken op bedrukbare stof)



- **___p.pdf**
Een afbeelding die niet is gedraaid, maar wel positiemarkeringen heeft (voor de plaatsbepaling)

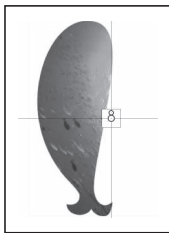

4 Druk op .

■ Achtergrond en borduurpositievel afdrucken

Druk de PDF-bestanden van de achtergrond en het borduurpositievel af. Welk achtergrondbestand wordt afgedrukt, verschilt afhankelijk van u opstrijkpapier of bedrukbare stof gebruikt.

1 Open het af te drukken PDF-bestand.

Opmerking

- Druk de achtergrond en het borduurpositievel af op het oorspronkelijke formaat. Als u een afbeelding afdrukt op een ander formaat, komen de formaten van het borduurpatroon en de achtergrond mogelijk niet overeen. Bovendien kan de ingebouwde camera de borduurpositiemarkering niet detecteren. Controleer of de afdrুকinstellingen juist zijn opgegeven.

2 Druk de achtergrondafbeelding af.

- * Wanneer u afdrukt op opstrijkpapier, neemt u het bestand “___r.pdf” (een afbeelding die is gedraaid om een verticale as). Wanneer u afdrukt op bedrukbare stof, neemt u het bestand “___n.pdf” (een afbeelding die niet is gedraaid).

Opmerking

- Alvorens af te drukken op opstrijkpapier of bedrukbare stof, raden we u aan een proefafdruk te maken om de afdrুকinstellingen te controleren.
- Zie voor bijzonderheden over het afdrucken op opstrijkvelen of bedrukbare stof de instructies voor opdrukvelen en bedrukbare stof.
- Op sommige printers wordt automatisch een gedraaide afbeelding afgedrukt wanneer een opstrijkvel wordt geselecteerd als papier. Zie voor meer informatie de instructies bij het gebruikte papier.

3 Druk het borduurpositievel (bestand met naam “___p.pdf”) af op normaal papier.

Opmerking

- Wanneer u het PDF-bestand van het borduurpositievel afdrukt, geef dan de beste kwaliteit op voor kleurafdruk. We raden u aan af te drukken op mat papier. Anders kan de ingebouwde camera dan mogelijk de borduurpositiemarkering niet detecteren.

4 Als u een opstrijkvel gebruikt, strijk dan de afbeelding op de stof.

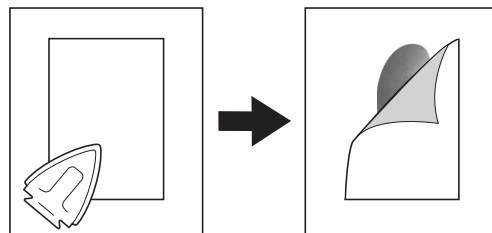

■ Patronen borduren

1 Plaats de stof met de achtergrondafbeelding in het borduurraam.

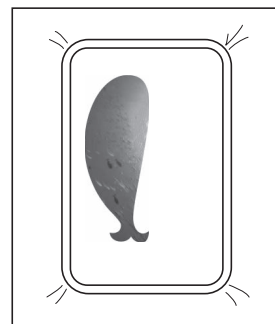

2 Knip het borduurpositiesjabloon, zodat u het gemakkelijk kunt uitlijnen met de achtergrondaafbeelding op de stof.

- * Met lijnen of kleurovergangen in de afbeelding kunt u de juiste uitlijningspositie vinden.

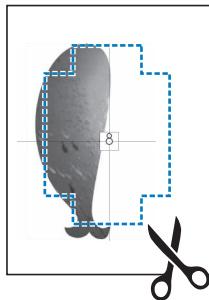

3 Het papier waarop de positieafbeelding is afgedrukt, plaatst u zo op de stof dat het patroon is uitgelijnd. Vervolgens bevestigt u het papier met sellotape op de stof om te voorkomen dat het papier schuift.

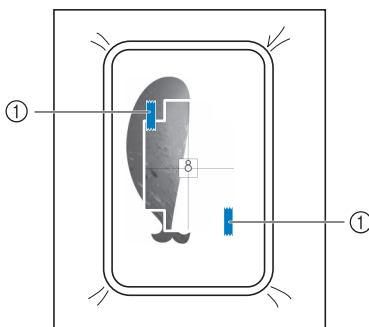

① Sellotape

4 Nadat u hebt gecontroleerd of er een patroon is geselecteerd, drukt u op [Borduren].

Opmerking

- Alvorens te gaan borduren controleert u dat het borduurpositievel perfect is uitgelijnd met de achtergrond.

5 Lijn de borduurpositie uit volgens stap 1 t/m 7 van “De borduurpositiestickers gebruiken” op pagina 159.

- * Met deze functie kunt u de stof uitlijnen met de markering op het borduurpositievel (in plaats van de borduurpositiesticker) dat is bevestigd aan de stof. Wanneer u stap 3 van “De borduurpositiestickers gebruiken” uitvoert, gebruikt u het midden van het patroon als het referentiepunt. In stap 4 slaat u het bevestigen van de borduurpositiesticker over.

6 Verwijder het positievel en druk op de “Start/Stop”-toets om te beginnen met borduren.

Picture Play borduurfunctie

Een foto kan worden geconverteerd naar borduurgegevens.

Opmerking

- De functies voor automatische achtergrondverwijdering en stijlconversie maken gebruik van kunstmatige intelligentie (AI). Hoewel we streven naar nauwkeurigheid en kwaliteit, dient u er rekening mee te houden dat de gegenereerde uitvoer kan variëren.

Geïmporteerde afbeelding aanpassen

Memo

- Foto's met een vergroting van het te borduren object of met een goede helderheid en scherpte zijn het meest geschikt voor conversie.
- De volgende typen foto's zijn niet geschikt voor het maken van borduurpatronen.
 - Foto's waarin het onderwerp klein is, zoals in foto's van gezelschappen
 - Foto's waarin het onderwerp donker is, zoals foto's die binnen of met tegenlicht zijn genomen

1 Sla de afbeelding die moet worden geconverteerd naar borduurgegevens op een USB-stick op of breng deze over naar de machine met de app “My Design Snap”. (pagina 225)

2 Druk op [Picture Play borduren].

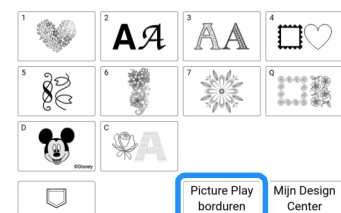

3 Druk op de gewenste bron.

- * Zie “Specificaties” op pagina 271 voor bijzonderheden over beschikbare beeldgegevensbestanden.
- * Als er twee USB-media zijn aangesloten op de machine, controleer dan de namen van de USB-media die worden weergegeven en druk vervolgens op de naam van het USB-medium dat u wilt gebruiken.

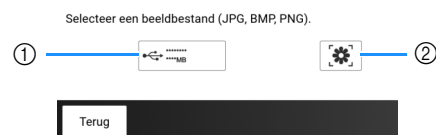

- ① Ophalen van een USB-medium.
- ② Ophalen van beeldgegevens die zijn verzonden via de app My Design Snap. (pagina 225)

4 Selecteer de afbeelding en druk vervolgens op [Instellen].

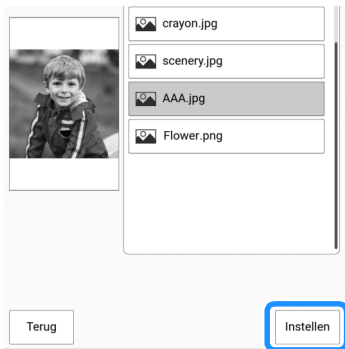

5 Controleer de grootte van het borduurpatroon en pas het aan.

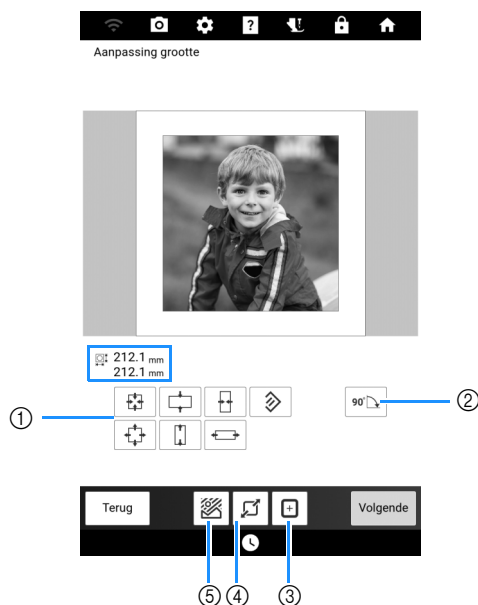

- ① Wijzig de grootte van het afbeelding. Druk op om terug te gaan naar de oorspronkelijke grootte.
- ② Draai het afbeelding 90 graden.
- ③ Pas de grootte aan de grootte van het borduurraam aan. (Zie stap 7)
- ④ Plaats een gebied van de afbeelding in een kader. (Zie "Afbeelding in een kader plaatsen" op pagina 179)
- ⑤ Verwijder de achtergrond. (Zie stap 6)

Memo

- De aanbevolen afmetingen van borduurpatronen worden hieronder weergegeven.
 - Alleen het gezicht: 100 × 100 mm of groter
 - Hoofd en gezicht: 130 × 180 mm of groter
 - Het onderwerp voor gedetailleerd borduurwerk: 75 × 75 mm of groter
- De functies om afbeeldingen in een kader te plaatsen (④) en voor achtergrond verwijderen (⑤) kunnen niet tegelijk worden gebruikt.

6 Verwijder indien nodig de achtergrond. Druk op , selecteer [Auto (AI)] en schakel [Achtergrond verwijderen] in. Druk op [Voorbeeld] om het bijgesneden gebied te controleren en druk vervolgens op [OK].

* Als u [Auto (AI)] hebt geselecteerd en [Achtergrond verwijderen] hebt ingesteld op ingeschakeld, zal de machine de achtergrond automatisch verwijderen. Zie "Achtergrond verwijderen in de modus [Eigen]" op pagina 179 als de resultaten niet naar wens zijn.

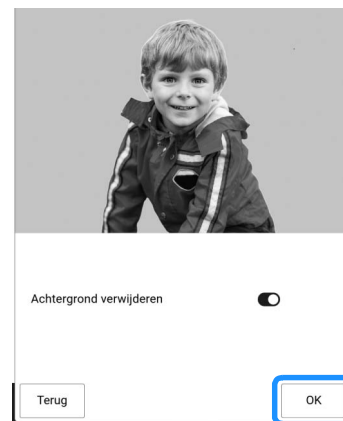
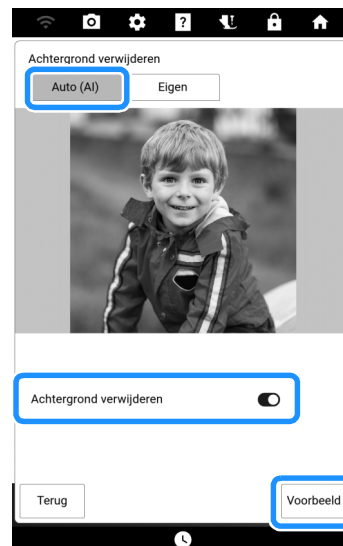

7 Druk zo nodig op om de grootte van het patroon te wijzigen, zodat het past in het geselecteerde borduurraam.

* De borduurramen die u in combinatie met deze functie kunt gebruiken, staan in een lijst.



- 8** Nadat de bewerking van de afbeelding is voltooid, drukt u op [Volgende].

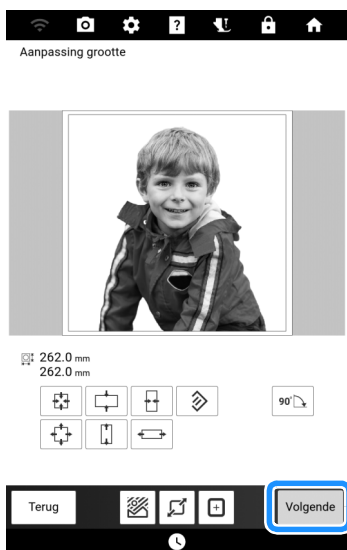

→ Ga door naar “De conversiemethode selecteren” op pagina 181.

■ Afbeelding in een kader plaatsen

- 1 Volg stap 2 t/m 5 van “Geïmporteerde afbeelding aanpassen” op pagina 177.
- 2 Druk op . Selecteer de afbeelding die u in een kader wilt plaatsen. Druk vervolgens op [OK].

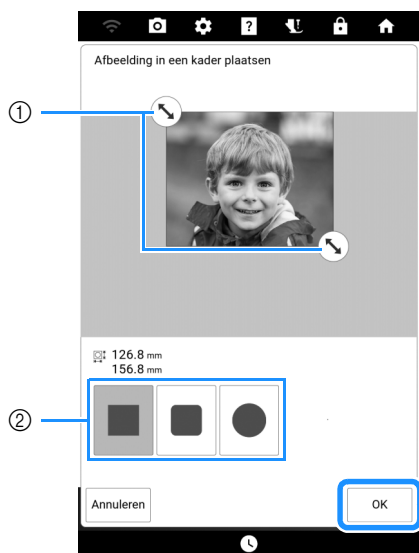

- 1 Sleep om het gebied te selecteren dat u in een kader wilt plaatsen.
- 2 Selecteer een vorm voor het kader om de afbeelding.

- 3** Volg stap 7 t/m 8 van “Geïmporteerde afbeelding aanpassen” op pagina 177.

■ Achtergrond verwijderen in de modus [Eigen]

In dit voorbeeld wordt de achtergrond verwijderd van een foto van een bloem.

- 1 Druk op [Eigen] in stap 6 van “Geïmporteerde afbeelding aanpassen” op pagina 177. Druk in dit voorbeeld eerst op [Voorbeeld] om het bijsnijgebied weer te geven.

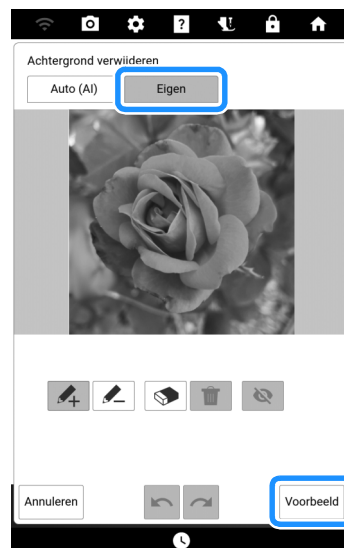

→ Het bijsnijgebied wordt gemarkeerd in cyaan.

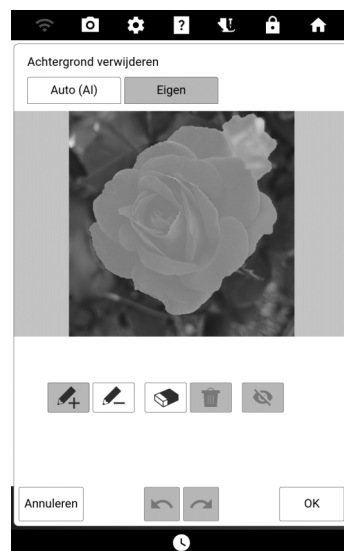

Memo

- De resultaten van het gebruik van de modus [Eigen] om het bijsnijgebied te detecteren zonder dit eerst op te geven, kunnen verschillen van de resultaten van het gebruik van de modus [Auto (AI)] om de achtergrond te verwijderen.

2 Markeer met de pennen de gebieden die u wel en niet wilt weghalen. Druk vervolgens op [Voorbeeld] om het bijsnijgebied te controleren.

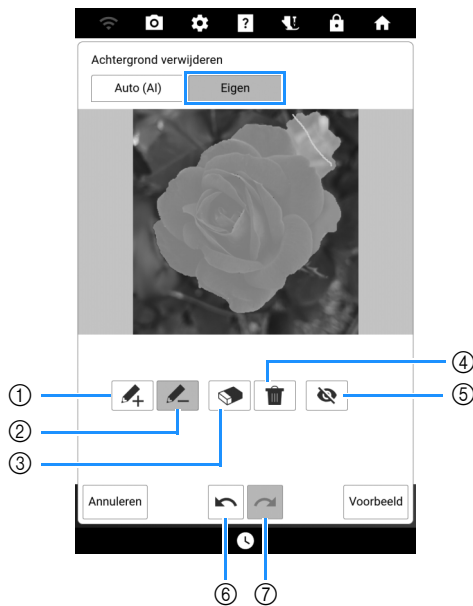

- ① Markeer met de roze pen de gebieden die u wilt weghalen (deze gebieden worden toegevoegd aan het bijsnijgebied).
- ② Markeer met de geelgroene pen de gebieden die u niet wilt weghalen (deze gebieden worden verwijderd uit het bijsnijgebied).
- ③ Overtrek de met ① of ② hierboven getekende lijnen om de getekende lijn te wissen.
- ④ Alle getekende lijnen worden gewist.
- ⑤ Verberg alle met pen ① of ② getekende lijnen.
- ⑥ Vorige bewerking ongedaan maken.
- ⑦ Laatste, ongedaan gemaakte bewerking opnieuw uitvoeren.

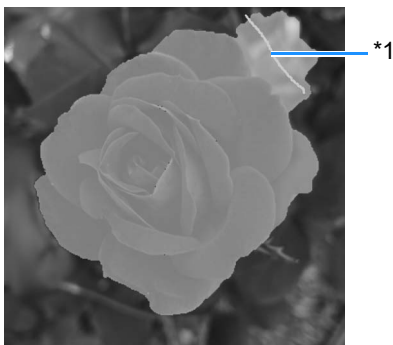

*1 Selecteer en gebruik vervolgens de geelgroene pen om de gebieden te markeren die u niet wilt weghalen.

Memo

- Wanneer u gebieden selecteert voor toevoeging aan of verwijdering uit het bijsnijgebied, hoeft u niet het gehele gebied volledig te vullen met penmarkeringen.

3 Ga door met lijnen te tekenen en op [Voorbeeld] te drukken, totdat het gewenste bijsnijgebied is bereikt.

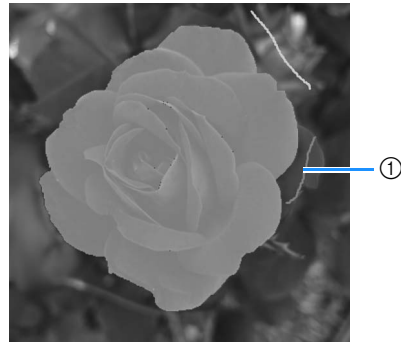

① Selecteer en gebruik vervolgens de roze pen om de gebieden te markeren die u wel wilt weghalen.

4 Druk op [OK].



* Druk op om alle met pennen getekende lijnen te verbergen.

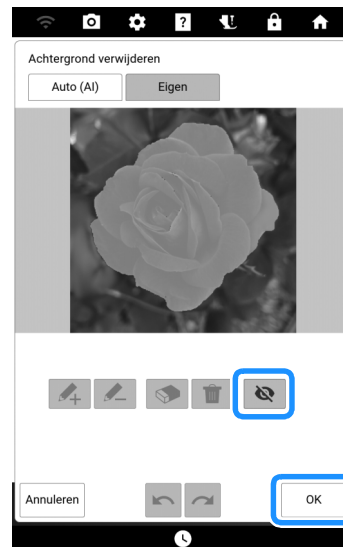

5 Druk op [Volgende].

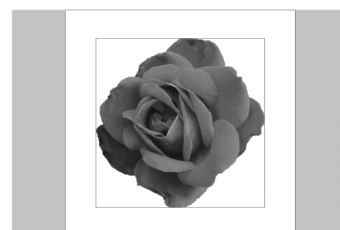

Memo

- Als u het bijsnijgebied wilt opgeven voordat het wordt gedetecteerd, voer dan stap 1 uit zonder op [Voorbeeld] te drukken. Markeer grofweg de gebieden die wel en niet moeten worden geëxtraheerd in stap 2 en druk vervolgens op [Voorbeeld]. En ga vervolgens door met stap 3.

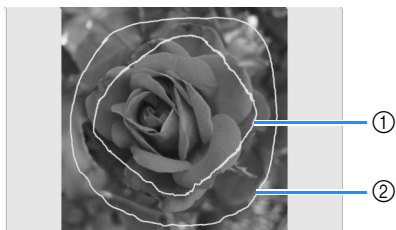

- 1 Selecteer en gebruik vervolgens de roze pen om de gebieden te markeren die u wel wilt extraheren.
- 2 Selecteer en gebruik vervolgens de geelgroene pen om de gebieden te markeren die u niet wilt extraheren.

De conversiemethode selecteren

De originele afbeelding gebruiken (geen stijlconversie)

De weergegeven afbeelding kan direct worden geconverteerd naar borduurgegevens, zonder gebruik te maken van stijlconversie. De afbeelding kan waar nodig worden aangepast voordat deze wordt geconverteerd naar borduurgegevens.

- 1 Zorg ervoor dat [Origineel] wordt weergegeven in het vak.

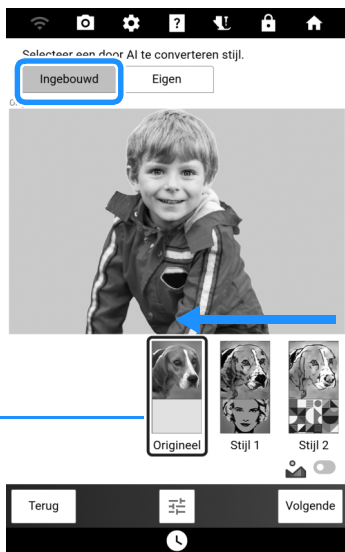

- 1 Vak

- 2 Druk op om onder andere de helderheid van de afbeelding aan te passen. Druk op [OK] om de instellingen toe te passen.

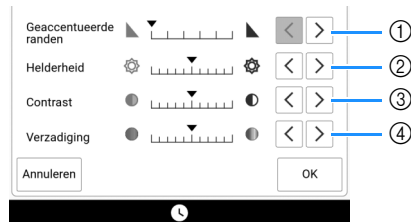

- 1 Pas de mate aan waarin de omtrek van de afbeelding nadruk krijgt. Wanneer u meerdere keren op drukt, wordt de grens tussen lichte en donkere gebieden steeds duidelijker.
- 2 Pas de helderheid van de afbeelding aan.
- 3 Pas het contrast van de afbeelding aan.
- 4 Pas de verzadiging van de afbeelding aan.

- 3 Druk op [Volgende].

→ Ga door naar "Garenkleuren en dichtheid selecteren" op pagina 183.

De stijl [Ingebouwd]

Door een van de ingebouwde stijlen toe te passen op een afbeelding, kunt u allerlei nieuwe afbeeldingen maken die een andere indruk geven dan het origineel en deze vervolgens converteren naar borduurgegevens. In dit voorbeeld wordt een foto van een bloem geconverteerd.

- 1 Schuif door totdat uw afbeelding met de gewenste [Stijl] wordt weergegeven in het vak. Schakel in of uit. En druk vervolgens op [Voorbeeld].

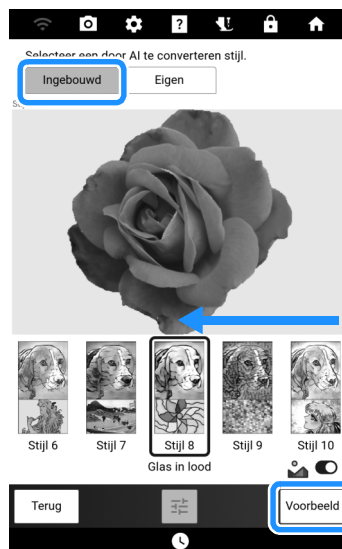

Memo

- Als  is uitgeschakeld, wordt er stijlconversie toegepast met de kleuren van de originele foto.

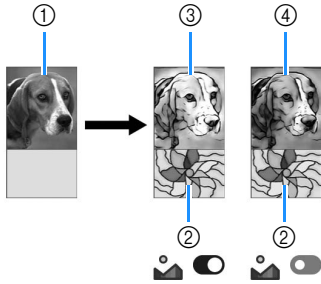

- 1 Voorbeeldafbeelding (zonder stijlconversie)
- 2 Stijlafbeelding
- 3 Voorbeeldafbeelding (met stijlconversie waarbij de kleuren van de gekozen stijl worden gebruikt)
- 4 Voorbeeldafbeelding (met stijlconversie waarbij de kleuren van de originele foto worden gebruikt)

2 Controleer de afbeelding en druk vervolgens op [Volgende].

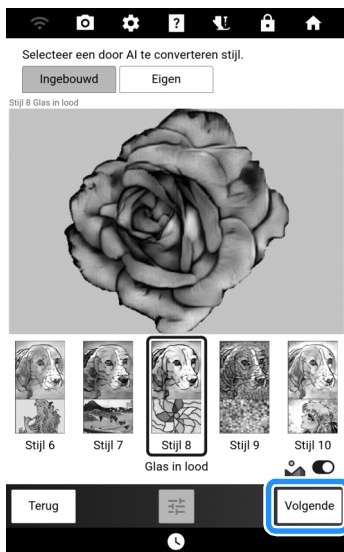

→ Ga door naar "Garenkleuren en dichtheid selecteren" op pagina 183.

De stijl [Eigen]

Door een gewenste afbeelding als stijlafbeelding te selecteren, kunt u een unieke stijlconversieafbeelding maken. In dit voorbeeld wordt een foto van een berg geconverteerd.

- 1 Sla de afbeelding die u wilt gebruiken als stijl en de foto die u wilt converteren naar borduurgegevens op een USB-medium op.
- 2 Pas de geïmporteerde afbeelding aan. (pagina 177)

3 Druk op [Eigen]. Druk op en selecteer vervolgens de opgeslagen afbeelding. Schakel in of uit. En druk vervolgens op [Voorbeeld].

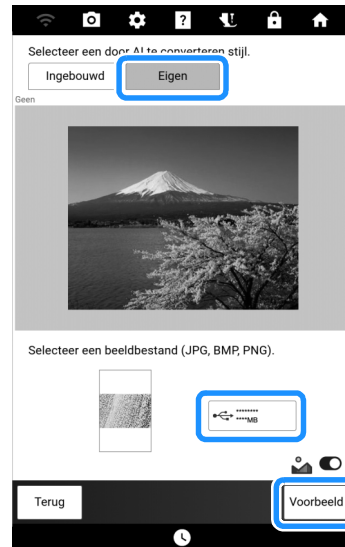

4 Controleer de afbeelding en druk vervolgens op [Volgende].

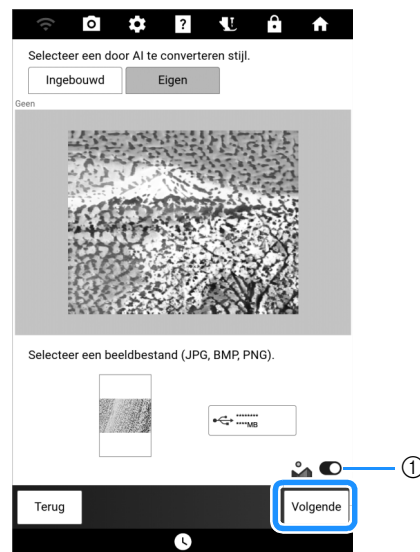

- 1 Indien uitgeschakeld, wordt er een stijlconversie toegepast met de kleuren van de originele foto. Voor meer informatie, zie "De stijl [Ingebouwd]" op pagina 181.

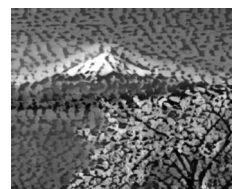

→ Ga door naar "Garenkleuren en dichtheid selecteren" op pagina 183.

Garenkleuren en dichtheid selecteren

- 1** Controleer de conversieresultaten en als deze naar wens zijn, druk dan op [Instellen] om verder te gaan met stap 3. Geef zo nodig het maximaantal garenkleuren, de te gebruiken garenkleuren en de steekdichtheid op.

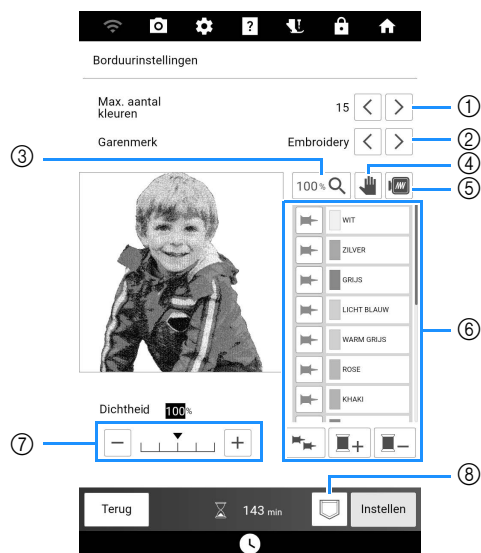

- ① Geef het maximaantal garenkleuren op.
- ② Geef het garenmerk op.
- ③ Wijzig het vergrotingspercentage voor weergave van de afbeelding.
- ④ Wanneer de afbeelding is uitvergroet, kunt u de positie ervan verplaatsen door op deze toets te drukken en vervolgens het afbeeldingsgebied te verslepen.
- ⑤ Bekijk voorbeeld van de geconverteerde borduurgegevens.
- ⑥ Geef de lijst met garenkleuren op. U kunt de gebruikte garenkleuren wijzigen.

Wanneer (garenkleurpintoets) blauw is, blijft de garenkleur op de toets ernaast behouden in de conversie van afbeelding naar borduurgegevens.

Druk op (grijs) als u de garenkleur naast de toets wilt behouden. Druk op (blauw) als u de garenkleur naast de toets niet wilt behouden.

Druk op als u de garenkleuren van alle garenklossen wilt behouden. Druk opnieuw op deze toets als u niet meer alle garenkleuren wilt behouden.

Druk op , selecteer een garenkleur en druk vervolgens op [OK] om de geselecteerde garenkleur toe te voegen aan de lijst.

Selecteer een garenkleur in de lijst met garenkleuren en druk vervolgens op om de geselecteerde garenkleur te verwijderen.

- ⑦ Pas de steekdichtheid aan.
- ⑧ Sla het borduurpatroon op.

- 2** In dit voorbeeld wordt een afbeelding geconverteerd met een maximaantal van 12 kleuren en houden we twee garenkleuren. Druk op [Voorbeeld] om de instellingen toe te passen op het patroon.

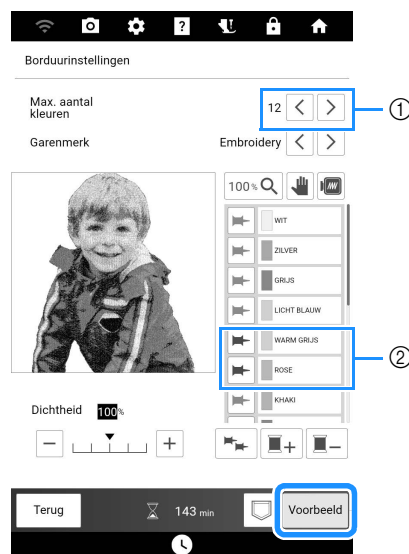

- ① Maximaantal garenkleuren
- ② Garenkleuren om te behouden (blauwe pinnen)

- 3** Controleer het conversieresultaat en druk vervolgens op [Instellen].

→ Het volgende bericht wordt weergegeven. Druk op [OK] om het geconverteerde patroon weer te geven op het borduurbewerkingsscherm.



Opmerking

- Aangezien het geconverteerde borduurpatroon een hoge steekdichtheid heeft, kan het samentrekken wanneer het wordt geborduurd. Plaats de stof in het borduurraam en zet deze goed vast en gebruik eventueel een aantal extra lagen scheurvliesselane, voordat u begint met borduren. Voor de Picture Play borduurfunctie adviseren we het gebruik van het afzonderlijk verkrijgbare magnetische borduurraam, dat beter in staat is de stof strak te houden.

Applicatie en couching

Een applicatie maken

U kunt applicaties maken van de ingebouwde patronen en geïmporteerde patronen. Dit is handig voor stoffen die u niet kunt borduren of wanneer u een applicatie wilt bevestigen aan een kledingstuk.

■ Een applicatie maken



💡 Opmerking

- Vilt of spijkerstof wordt aangeraden om de applicatie te maken. Afhankelijk van uw keuze van patroon en stof lijkt het stiksel mogelijk kleiner bij lichtere stof.
- Met een steunstof voor borduren krijgt u het beste resultaat.

1 Selecteer het patroon en bewerk dit zo nodig.

💡 Opmerking

- Maak eerst het combineren en bewerken van het patroon af voordat u de applicatie-instelling selecteert. Als u het patroon bewerkt nadat u de applicatie-instelling hebt geselecteerd, worden het patroon en de applicatiesteken mogelijk onjuist uitgelijnd.
- Aangezien een omtrek wordt toegevoegd, is het patroon voor een applicatie (wanneer u de applicatie-instelling selecteert) groter dan het oorspronkelijke patroon. Pas eerst de grootte en de positie van het patroon aan, zoals hieronder aangegeven.

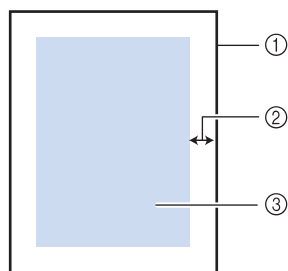

- ① Borduurgebied
- ② Ongeveer 1 cm
- ③ Grootte van het patroon

2 Druk op [Bewerken] en druk vervolgens op .

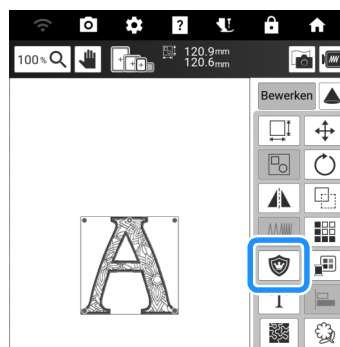

3 Geef de afstand tussen het patroon en de applicatieomtrek op en druk vervolgens op [OK].

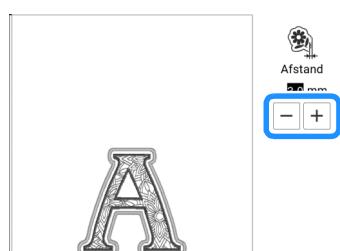

→ Het patroon en de applicatieomtrek worden gegroepeerd.

4 Druk op [Borduren].

→ De stappen om het applicatiestuk te maken worden toegevoegd aan de borduurvolgorde.

📝 Memo

- Drie stappen worden toegevoegd aan de borduurvolgorde: snijlijn van de applicatie, plaats van het patroon op de kleding en het stikken van de applicatie.

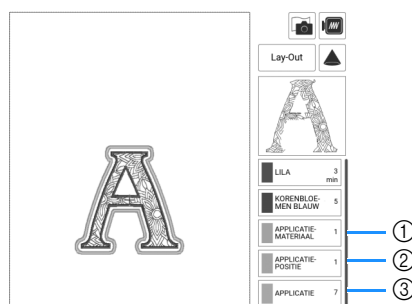

- ① Snijlijn van de applicatie
- ② Plaats van het patroon op de kleding
- ③ Stikken van de applicatie

- Wanneer u de [Garenkleur] instelt op [#123] (draadkleurnummer) op het instellingenschermborduur, wordt het scherm hieronder weergegeven.

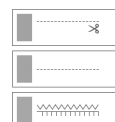

Opmerking

- U kunt geen applicatiestuk maken als het patroon te groot is, of te gecompliceerd, of wanneer een gecombineerd patroon is gescheiden. Zelfs als het geselecteerde patroon in het borduurgebied past, is het applicatiepatroon mogelijk groter dan het borduurgebied wanneer de omtrek is toegevoegd. Wanneer een foutmelding verschijnt, selecteert u een ander patroon of bewerkt u het patroon.

5 Strijk of plak een stuk steunstof op de achterkant van het vilt of de spijkerstof dat/die u als applicatiestuk wilt gebruiken.

6 Plaats de applicatiestof in het borduurraam, bevestig het borduurraam aan de machine en begin te borduren.

7 Nadat het patroon is geborduurd, rijgt u de machine in met de draad voor de snijlijn. Naai vervolgens de snijlijn (APPLICATIEMATERIAAL).

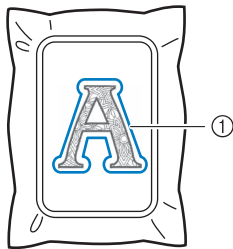

① Snijlijn van de applicatie

Memo

- We adviseren u voor de snijlijn draad te gebruiken waarvan de kleur die van de stof het dichtst benadert.

8 Verwijder het applicatiemateriaal uit het borduurraam en knip het voorzichtig af langs het stiksel. Verwijder vervolgens zorgvuldig alle stiksel van de snijlijn.

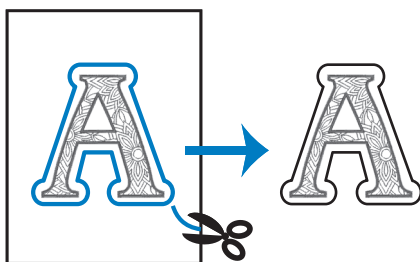

Opmerking

- Afhankelijk van de steekdichtheid en de stof die u gebruikt kan het patroon vervormen, of is de applicatie mogelijk onjuist uitgelijnd met de plaatsingslijn. We raden u aan iets buiten de snijlijn te knippen.
- Wanneer u werkt met patronen die verticaal en horizontaal symmetrisch zijn, geeft u met een krijtje de richting van het patroon aan alvorens het uit te snijden.
- Knip zorgvuldig het patroon uit op de omtrek die u zojuist hebt genaaid. Knip niet binnen de snijlijn, want dan zal de applicatiesteek de applicatiestof niet pakken.

9 Plaats twee lagen niet-geweven in water oplosbare versterking in het borduurraam.

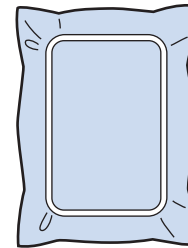

Opmerking

- Gebruik twee lagen in water oplosbare versterking. Anders scheurt de steunstof mogelijk tijdens het borduren.

10 Rijg de machine in met de draad voor de omtrek vanaf stap 12. Naai vervolgens de plaatsingslijn voor de applicatiepositie (APPLICATIEPOSITIE).

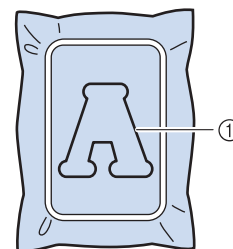

① Patroonplaatsingslijn

- 11** Breng een beetje textiellijm aan en plak de applicatie zo dat deze is uitgelijnd langs de plaatsingslijn.

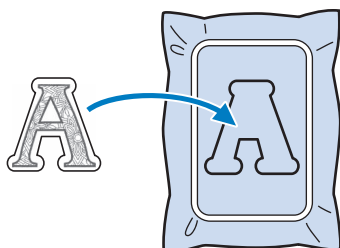

Opmerking

- Voordat u het applicatiestuk vastplakt, controleert u of het juist is geplaatst binnen de plaatsingslijn.

- 12** Borduur de omtrek (APPLICATIE) terwijl de machine is ingeregen met de draad voor de omtrek uit stap 10.

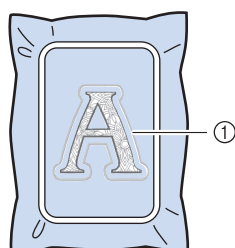

① Omtrek van de applicatie

Memo

- De omtrek wordt genaaid met satijnsteken.
- Hierbij komt mogelijk enige lijm op de borduurvoet, naald en de steekplaat terecht. Borduur eerst het applicatiepatroon af en verwijder dan de lijm.

- 13** Nadat het borduren is voltooid, verwijdert u de steunstof uit het borduurraam.

- 14** Met een schaar knipt u de overtollige in water oplosbare versteviging buiten de applicatieomtrek af.

- 15** Week de applicatie in water om de in water oplosbare versteviging op te lossen.

- * Meer bijzonderheden vindt u in de gebruiksaanwijzing voor de in water oplosbare versteviging.

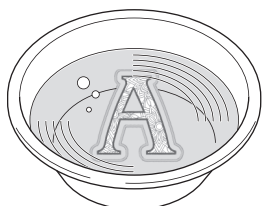

- 16** Droog de applicatie en strijk deze zonnodig.

Opmerking

- Oefen niet te veel kracht uit met strijken. Dan kunt u de steken beschadigen.

Gebruik van een kaderpatroon voor de omtrek

Wanneer u een kaderpatroon gebruikt, kunt u de gewenste vorm toevoegen als omtrek van de applicatie. Zie "Kader- en omrandingspatronen selecteren" op pagina 136 voor het selecteren van het gewenste kader.



- 1 Selecteer het patroon en bewerk dit zo nodig. Druk vervolgens op [Toevoegen].
- 2 Selecteer de gewenste kadervorm en het gewenste kaderpatroon en voeg dit toe aan het applicatiepatroon.
- 3 Druk op [Bewerken] om het kaderpatroon zo te bewerken dat het past bij de grootte van het applicatiepatroon.
- 4 Druk op .

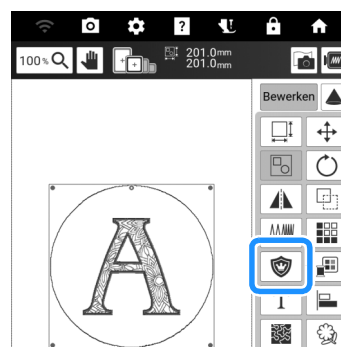

- 5 Geef de afstand tussen het kaderpatroon en de applicatieomtrek op en druk vervolgens op [OK].

- 6 Druk op  om de groepering van patronen op te heffen.

- 7** Selecteer met   het kaderpatroon en druk vervolgens op  en [OK].

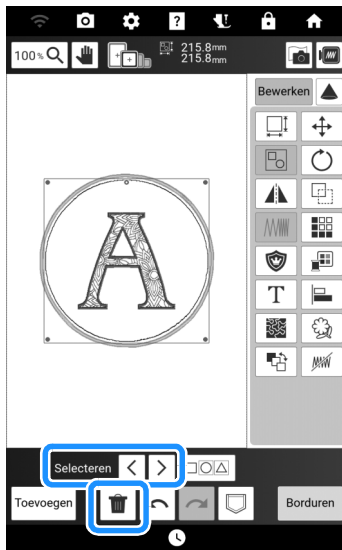

→ Het kaderpatroon is verwijderd.

- 8** Druk op [Borduren].

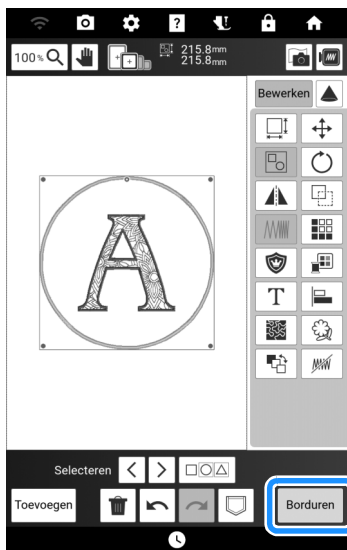

- 9** Ga door met stap 5 van “Een applicatie maken” op pagina 184 om de applicatie af te maken.

Applicatiepatronen borduren

Opmerking

- Raadpleeg de “Borduurontwerpen bedieningshandleiding” om de aanbevolen methode te bekijken voor ingebouwde applicatiepatronen. Sommige applicatiepatronen wijken af van de procedure die wordt beschreven in deze handleiding.

Met deze machine kunt u patronen met een applicatie borduren. Als u een borduurpatroon met een applicatie selecteert, worden de stappen voor de applicatie weergegeven op het scherm Volgorde borduurkleuren. Dit scherm verandert afhankelijk van de instelling [Garenkleur]. (pagina 25)

①

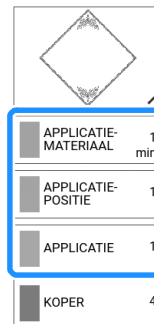

②

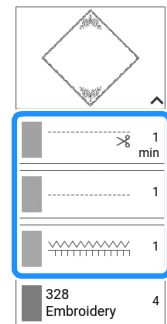

- ① Wanneer [Naam Kleur] is geselecteerd.
- ② Wanneer [#123] (draadkleurnummer) is geselecteerd.

Benodigde materialen

- Stof voor het applicatiestuk
- Stof voor de applicatiebasis
- Steunstof
- Textiellijm
- Borduurgaren

Memo

- De specifieke namen en nummers van de te gebruiken draadkleuren bij het maken en aanbrengen van het applicatiestuk worden niet weergegeven op het scherm Volgorde borduurkleuren. Gebruik de draadkleuren die bij het applicatiepatroon en de stof passen.

1. Een applicatie maken

- 1 Bevestig steunstof aan de achterkant van de applicatiestof.
- 2 Borduur de snijlijn van de applicatie. Verwijder de stof van het applicatiestuk uit het borduurraam en knip zorgvuldig langs de genaaide snijlijn.

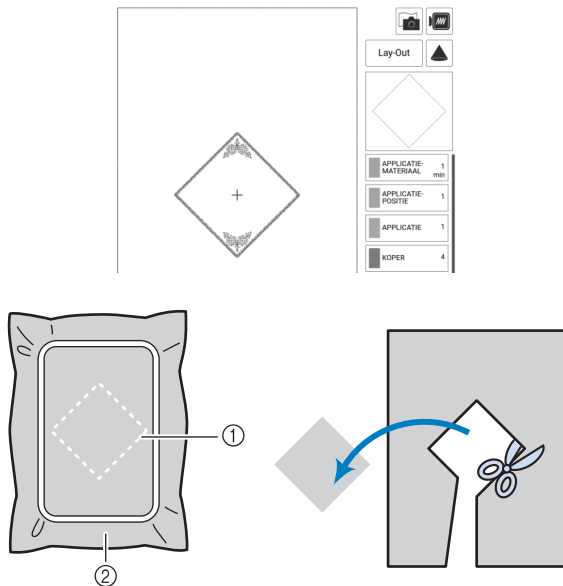

- ① Snijlijn van applicatiestuk
- ② Stof voor het applicatiestuk

Opmerking

- Als de applicatie wordt uitgeknipt langs de binnenkant van de snijlijn, wordt deze mogelijk niet correct bevestigd aan de stof. Knip de applicatie daarom zorgvuldig langs de geborduurde stiklijn/snijlijn uit.
- Nadat u het applicatiestuk hebt uitgeknipt, verwijdert u de draad zorgvuldig.

2. De applicatiepositie op de basisstof naaien

- 1 Bevestig steunstof aan de achterkant van de stof voor de applicatiebasis.

2 Naai de applicatiepositie.

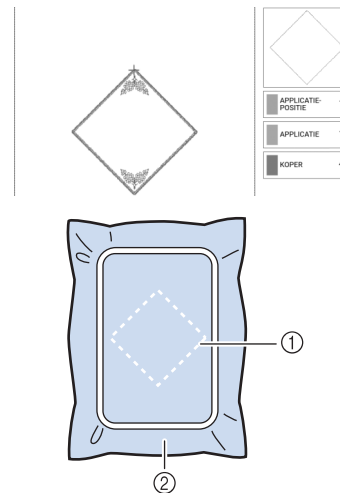

- ① Applicatiepositie
- ② Basisstof

3 Verwijder het borduurraam van de borduureenheid.

Opmerking

- Verwijder de basisstof pas uit het borduurraam nadat al het borduurwerk is voltooid.

3. Het applicatiestuk bevestigen aan de basisstof

- 1 Breng enige textiellijm aan op de achterkant van het applicatiestuk en bevestig deze op de basisstof binnen de omtrek van de positie die u hebt genaaid in stap 2 van "2. De applicatiepositie op de basisstof naaien" op pagina 188.

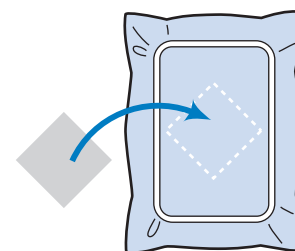

Opmerking

- Als u het applicatiestuk niet met textiellijm kunt bevestigen aan de basisstof, naait u het stevig op zijn plek met rijgsteken.
- Als u dunne stof gebruikt voor het applicatiestuk, is het raadzaam deze te verstevigen en te bevestigen met een opstrijkplakvel. U kunt met een strijkbout de applicatie bevestigen op de applicatielocatie.

- 2 Nadat de applicatie is bevestigd, installeert u het borduurraam op de machine.
- 3 Rijk de machine in met het borduurgaren, zet de persvoet omlaag en druk op de "Start/Stop"-toets om de applicatie te borduren.

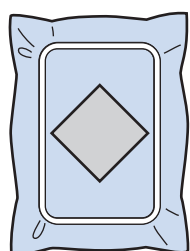
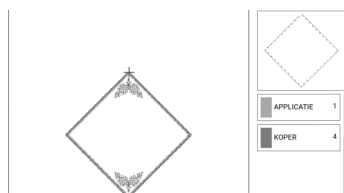

■ 4. De rest van het patroon borduren

- 1 Wissel van borduurdraad volgens het scherm Volgorde borduurkleuren en borduur de rest van het patroon.

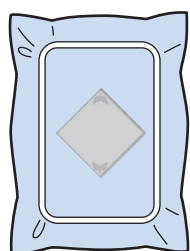
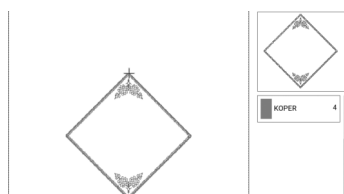

📝 Memo

- Mogelijk is lijm aan de borduurvoet, naald of steekplaat blijven plakken. Verwijder de lijm nadat u het applicatiepatroon hebt geborduurd.
- De beste resultaten verkrijgt u wanneer u overtollige draad afknijpt bij elke kleurwisseling.

Applicatie maken met een kaderpatroon

💡 Opmerking

- Als u de grootte of de positie van de patronen wijzigt wanneer u een applicatie maakt, noteer dan de grootte en de positie ervan.

■ Methode 1

U kunt met kader- en omrandingspatronen (met dezelfde grootte en dezelfde vorm) een applicatie maken. Borduur één patroon met een rechte steek en één patroon met een satijnsteek.

- 1 Kies een kaderpatroon met een rechte steek. Borduur het patroon op de applicatiestof en knip daar precies om heen.

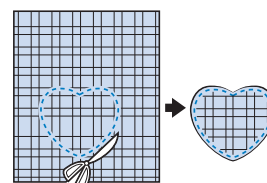
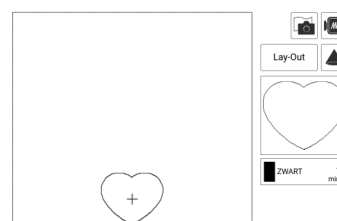

- 2 Borduur hetzelfde patroon van stap 1 op de basisstof.

- 3 Breng een dun laagje textiellijm aan op de achterkant van de applicatie die u hebt gemaakt in stap 1. Bevestig de applicatie op de vorm in de basisstof.

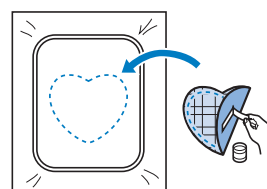

- 4** Kies het kaderpatroon (satijnsteek) van dezelfde vorm als de applicatie. Borduur over de applicatie en de basisstof van stap 3 om de applicatie te maken.

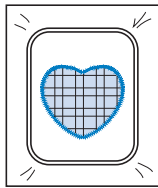

■ Methode 2

- 1** Kies een kaderpatroon (rechte steek) en borduur dit patroon op de basisstof.

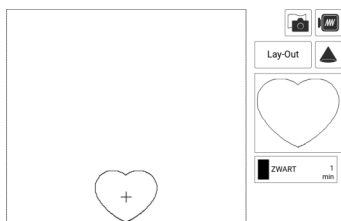

- 2** Plaats de applicatiestof op het patroon dat u hebt geborduurd in stap 1 en borduur hetzelfde patroon op de stof voor het applicatiestuk.

* Controleer of de applicatiestof het stiksel volledig bedekt.

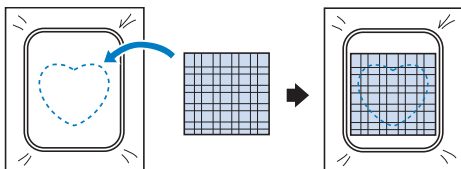

- 3** Verwijder het borduurraam uit de borduureenheid en knip het patroon rondom de steken op de stof voor het applicatiestuk uit. Bevestig het borduurraam vervolgens weer aan de borduureenheid.

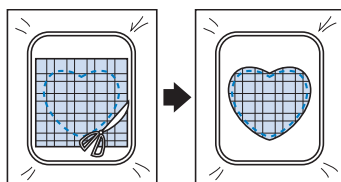

💡 Opmerking

- Haal de stof niet uit het borduurraam om het uit te knippen. U mag ook niet hard aan de stof trekken. Anders kan de stof los in het borduurraam gaan zitten.

- 4** Kies het kaderpatroon (satijnsteek) van dezelfde vorm als de applicatie en borduur het satijnsteekpatroon om de applicatie te maken.

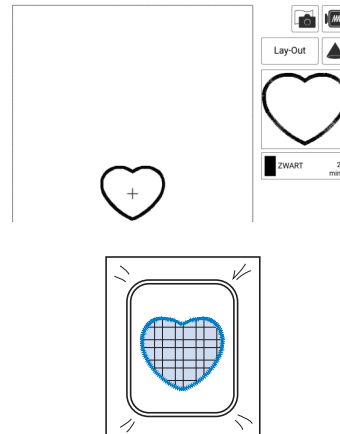

Couching-patronen borduren

U kunt couching-patronen creëren met toevoeging van siergarens.

⚠ VOORZICHTIG

- We adviseren bij gebruik van siergaren garen van een gemiddelde dikte 4 te selecteren (MEDIUM ). Er wordt vaak verwezen naar garen van gemiddelde dikte als kamgarengewicht, 20 breisteken per 10 cm of 9-11 omslagen per inch. De dikte van het siergaren is ongeveer 2-3 mm. Als het garen zeer dun of dik is, ongewoon (plat of harig) is gevormd of bestaat uit meer dan 2 garens, is de afwerking mogelijk niet optimaal of kan er letsel of schade ontstaan.

💡 Opmerking

- Voordat u uw project gaat borduren, borduurt u een proeflapje op een restje van dezelfde stof die u gebruikt voor uw project.

■ Borduur-couching voorbereiden

- 1** Zet de machine uit. Bevestig de borduureenheid.
- 2** Installeer een spoel waarop borduuronderdraad is gewonden.
- 3** Zet de machine aan.
- 4** Druk op [Borduren] op het startscherm en druk vervolgens op .

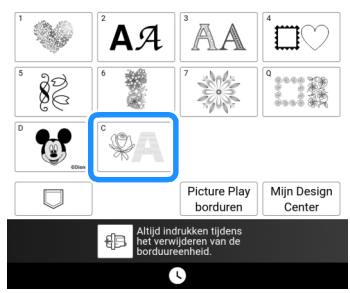

- 5** Selecteer het gewenste patroon uit de gewenste categorie. Druk vervolgens op [Instellen].

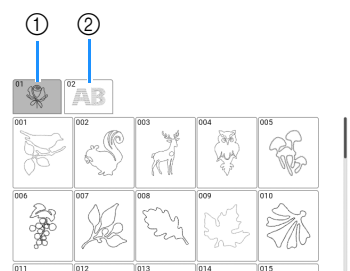

- ① Couching-patronen
- ② Borduurlettertype met opvulling in dikker garen (couching)

- 6** Druk op  om alle toetsen en knoppen te vergrendelen en zet vervolgens de persvoethendel omhoog.

- 7** Bevestig borduur-couching-voet "Y".

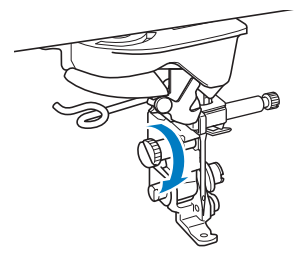

⚠ VOORZICHTIG

- Wanneer u de borduur-couching-voet "Y" wilt gebruiken, moet de machine in de borduurstand staan. Anders zal de naald de borduur-couching-voet raken, waardoor de naald kan breken en letsel kan veroorzaken.

- 8** Draai aan het handwiel en controleer of de naald zich in de linkerhelft van de opening in borduur-couching-voet "Y" bevindt.

Als de naald zich niet in de linkerhelft bevindt, gebruikt u een multifunctionele schroevendraaier om aan de schroef van borduur-couching-voet "Y" te draaien en de positie van de borduurvoet aan te passen. Draai de schroef naar u toe om de borduurvoet naar rechts te verplaatsen. Draai de schroef naar achteren om de borduurvoet naar links te verplaatsen. Nadat u de aanpassingen hebt uitgevoerd, draait u aan het handwiel om te controleren of de naald de persvoet niet raakt.

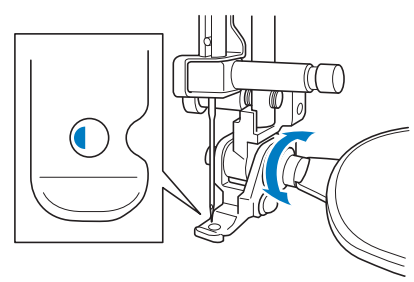

9 Bevestig de extra garenklos standaard aan de machine.

Zet het uitschuifbare gedeelte van de draadgeleider nog niet omhoog.

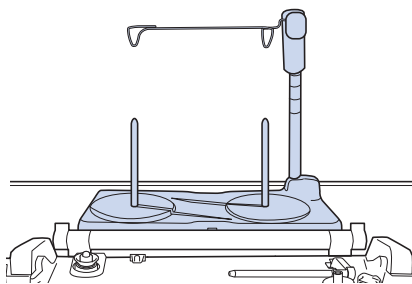

* Zie "Gebruik van de extra garenklos standaard" op pagina 45.

10 Steek de garengleider in de opening linksboven op de machine.

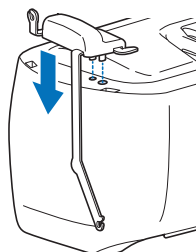

11 Leid het garen door de uitschuifbare draadgeleider en de garengleider (1) naar (2).

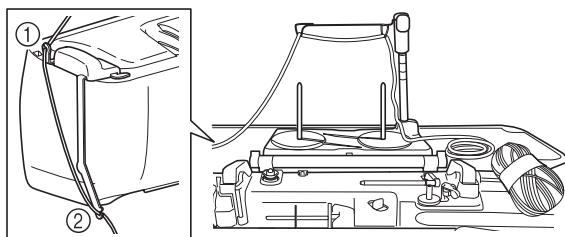

Opmerking

- Trek voldoende garen uit de bol, zodat het garen niet strak komt te staan.
- Zorg ervoor dat het siergaren tijdens het inrijgen niet verstrikt raakt.

12 Leid het garen door de geleider op borduur-couching-voet "Y".

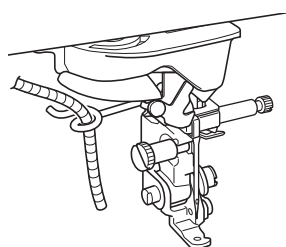

13 Rijk het garen door borduur-couching-voet "Y".

Leid het garen door de lus in de gareninrijger en leid vervolgens de inrijger van boven naar beneden door de opening in de borduur-couching-voet "Y". Trek het garen naar de voorkant van de machine.

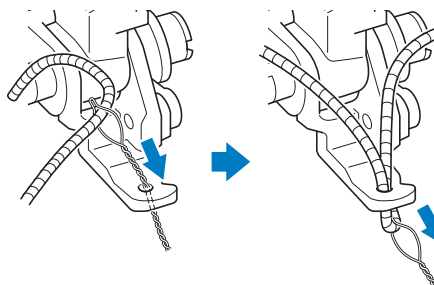

Memo

- Leg een vel papier onder de persvoet om de gareninrijger soepel door de opening in borduur-couching-voet "Y" te kunnen leiden.

14 Druk op  om alle toetsen en bedieningstoetsen te ontgrendelen.

15 Rijk de machine in met bovendraad met gebruik van de klossen. (pagina 42)

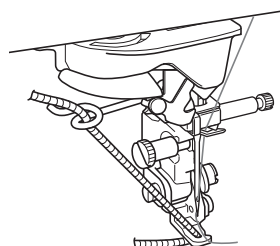

Opmerking

- Gebruik de extra garenklos standaard niet voor bovendraad. Om te voorkomen dat de draad verstrikt raakt met het siergaren.

Memo

- Gebruik voor het beste resultaat een bovendraad in dezelfde kleur als het garen.

16 Druk tweemaal op  (persvoettoets) om de persvoet omhoog te zetten en bevestig vervolgens het borduurraam aan de borduureenheid.

■ Een couching-patroon borduren

- 1 Druk op [Borduren].
- 2 Zorg ervoor dat ongeveer 20 cm siergaren naar de voorkant van de machine is getrokken.
- 3 Houd het garen voor u in uw hand en druk op de “Start/Stop”-toets.

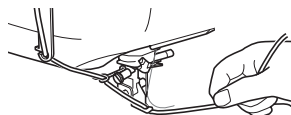

⚠ VOORZICHTIG

- Als u het siergaren omhoog trekt, kan het achter de naald blijven haken waardoor de naald breekt. Zorg ervoor dat het siergaren niet achter de naald kan blijven haken.

💡 Opmerking

- Zorg ervoor dat er voldoende siergaren, bovendraad en onderdraad voorhanden is voordat u gaat borduren.
- Zorg ervoor dat het siergaren soepel door de geleiders gaat. Wikkel zoveel garen van de bol als nodig is, zodat het garen niet strak komt te staan.
- Controleer of er geen knopen in het siergaren zitten.

4 Nadat u verschillende steken hebt geborduurd, laat u het siergaren los.

→ Wanneer het borduren is voltooid, knipt de machine de draden automatisch af en stopt daarna.

📝 Memo

- Het gebruik van garen met een hoge dichtheid kan de bovendraadspanning ontregelen. Als dit het geval is, kunt u dit verhelpen door op het instellingenscherf de [Borduurvoetheogte] met ongeveer 1 mm te verhogen.

5 Knip het siergaren af en laat hierbij ongeveer 20 cm over.

6 Maak een gaatje in de stof met een priem of stompe naald en trek met behulp van de garenrijger het overtollige siergaren naar de achterkant van de stof.

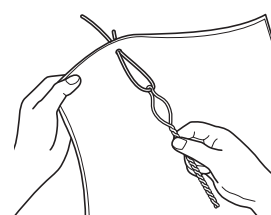
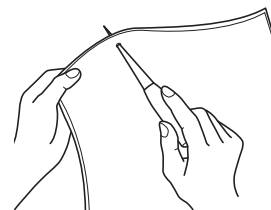

7 Knoop het uiteinde van het siergaren zodat het er niet kan worden uitgetrokken en knip met een schaar overtollig siergaren af.

Quilt borduren en meanderen

Meanderen rondom een ontwerp

U kunt stippling/meandersteek-, echoquilt- en decoratieve vulpatronen maken rond de in de machine ingebouwde patronen of oorspronkelijke borduurgegevens zonder Mijn Design Center te gebruiken.

Memo

- Indien deze functie wordt toegepast op wattering tussen twee lagen stof, kunnen het borduurpatroon en de stippling/meandersteken scheef gaan.
U kunt stippling/meandersteken toevoegen aan Mijn Design Center nadat u het patroon hebt geborduurd. Voor meer informatie, zie "Decoratieve steken rond een patroon" op pagina 249.

1 Selecteer het patroon waar omheen de stippling/meandersteken worden aangebracht.

* Zie "Meerdere patronen tegelijkertijd selecteren" op pagina 148 voor het selecteren van meerdere patronen.

2 Druk op op het borduurbewerkingsscherm.

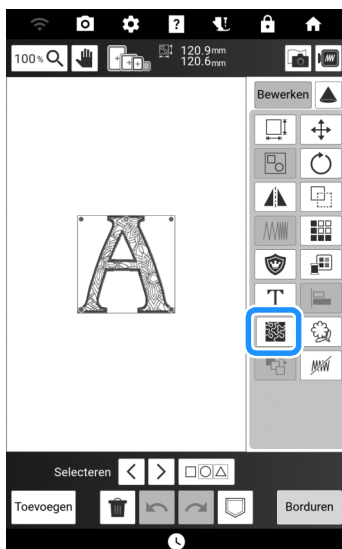

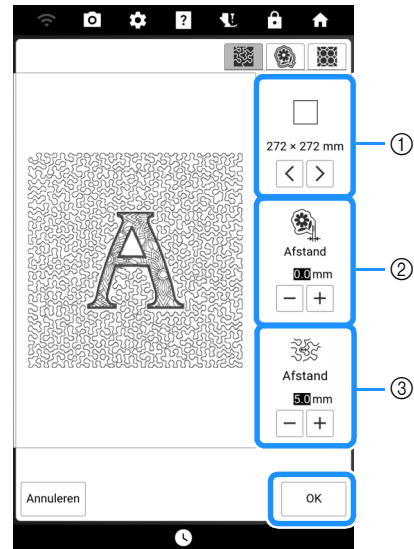

→ Stippling/meandersteken worden automatisch aangebracht rond het geselecteerde patroon.

3 Druk op [OK] nadat u de steekinstellingen voor de stippling/meandersteken hebt geselecteerd.



- ① De stippling/meandersteken worden toegevoegd binnen het gebied van de geselecteerde borduurraamgrootte. Als het patroon groter is dan de geselecteerde borduurraamgrootte, wordt het gebied dat de borduurraamgrootte aangeeft in grijs weergegeven en worden de stippling/meandersteken niet toegevoegd.
- ② Geef de afstand op van de omtrek van het patroon tot de stippling/meandersteken.
- ③ Geef de ruimte tussen de stippling/meandersteken op.

Memo

- Druk op  om een echoquiltpatroon te maken.
- Druk op  om decoratieve vulsteken te maken.

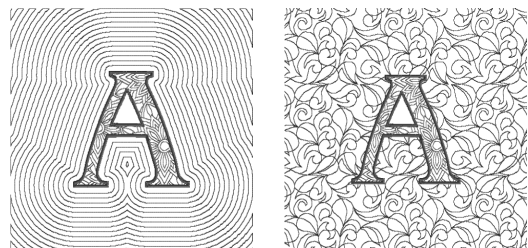

*1 Echoquiltpatroon
*2 Decoratief vulpatroon

Quiltpatroon borduren over de gehele stof (quiltrandfunctie Edge-to-Edge)

Verbind quiltpatronen om zonder marges binnen een opgegeven gebied te borduren. Door een groot stuk stof steeds opnieuw in het raam te plaatsen kunt u doorgaan met borduren van het quiltpatroon over de gehele stof.

Edge-to-Edge quiltpatronen maken

- 1 Bepaal het te borduren gebied op de stof en teken er vervolgens een lijn omheen met een krijtje. Meet de breedte en de hoogte.

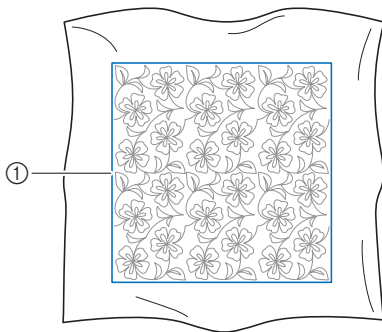

① Borduurgebied

Opmerking

- Controleer of de krijtlijn binnen het borduurgebied valt wanneer u de stof in het raam plaatst.

- 2 Druk op en vervolgens op .

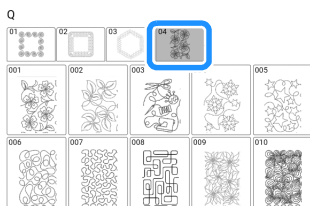

- 3 Selecteer het patroon dat u wilt borduren en druk vervolgens op [Instellen].

- 4 Geef ① t/m ④ op en druk vervolgens op [Volgende].

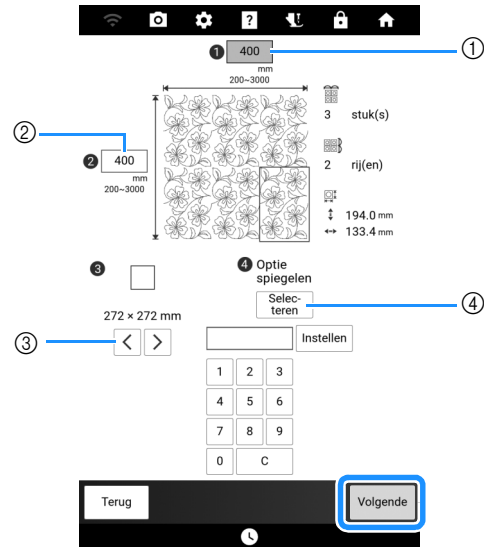

- ① Breedte
- ② Hoogte
- * Nadat u een waarde hebt ingevoerd, drukt u op [Instellen] om de waarde toe te passen. Druk op [C] om de ingevoerde waarde te wissen.
- ③ Druk op of op om de grootte van het borduurraam te selecteren.
- ④ Druk op [Selecteren] om elk volgende patroon te spiegelen. Selecteer de gewenste spiegeling (geen spiegeling, links/rechts spiegelen, omhoog-omlaag spiegelen, links/rechts en omhoog/omlaag spiegelen) via de spiegeltoetsen en druk vervolgens op [OK].

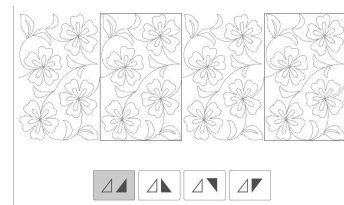

- 5 Controleer het patroon en druk vervolgens op om het op te slaan.

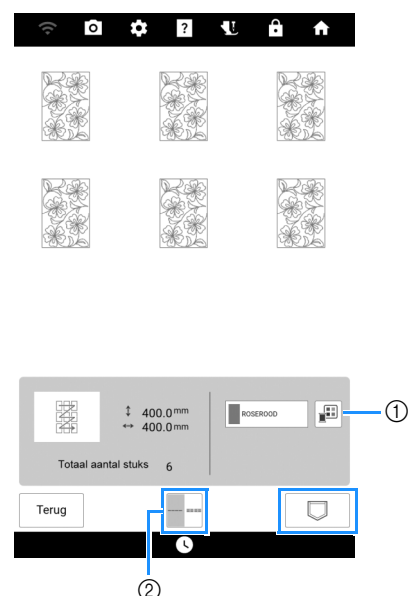

- ① U kunt de garencleuren wijzigen.
- ② Selecteer enkele of drievoudige steken.

6 Nadat de volgende melding wordt weergegeven, drukt u op [OK].



→ Een scherm verschijnt waarop u een patroon kunt selecteren uit het geheugen van de machine.

■ Edge-to-Edge Quiltrandpatroon borduren

1 Selecteer de opgeslagen gegevens uit het geheugen van de machine.



2 Aangezien we in dit voorbeeld het Edge-to-Edge Quiltrandpatroon borduren volgens de instructies op het scherm, selecteert u de miniatuurafbeelding voor het gehele Edge-to-Edge Quiltrandpatroon. Druk vervolgens op [Instellen].

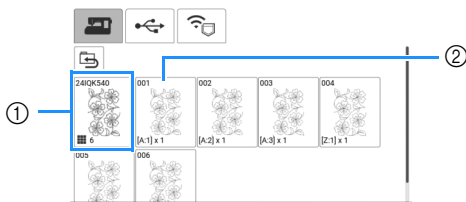

- ① Druk op deze toets om het Edge-to-Edge Quiltrandpatroon te borduren volgens de instructies op het scherm. Het getal in de linkeronderhoek geeft het totale aantal delen voor het Edge-to-Edge Quiltrandpatroon aan.
- ② Als u wilt borduren door de patroongedeelten visueel uit te lijnen, drukt u op elk patroongedeelte dat moet worden geborduurd. U kunt zelf controleren waar en hoe vaak het onderdeel wordt geborduurd aan de hand van de code op een toets. "A" verwijst naar alle rijen behalve de laatste rij, "Z" verwijst naar de laatste rij. De getallen geven de volgorde aan waarin de patronen moeten worden verbonden.

Voorbeeld: patronen verbinden in 2 rijen en 3 kolommen

A:1	A:2	A:3
Z:1	Z:2	Z:3

Voorbeeld: patronen verbinden in 4 rijen en 4 kolommen

A:1	A:2	A:3	A:4
A:1	A:2	A:3	A:4
A:1	A:2	A:3	A:4
Z:1	Z:2	Z:3	Z:4

3 Plaats de quilt in het borduurraam met de gemarkeerde linkerbovenhoek van het Edge-to-Edge Quiltrandpatroon binnen het borduurgebied en bevestig vervolgens het borduurraam.

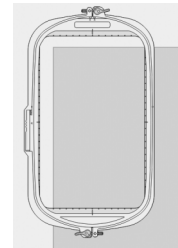

- 4** Gebruik de toetsen voor verplaatsing van het patroon om de linkerbovenhoek van de eerder met krijt op de quilt getekende referentielijnen uit te lijnen met de linkerbovenhoek van het onderdeel dat de projector projecteert. Druk vervolgens op [OK].

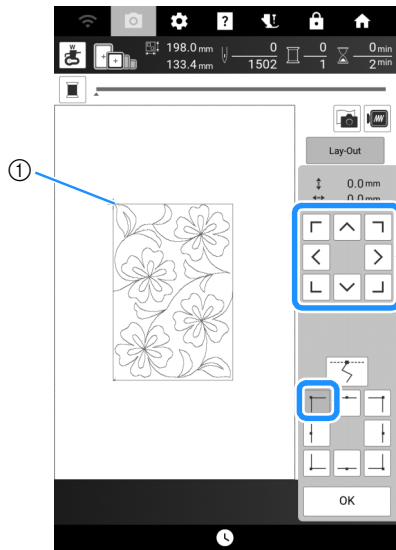

① Linkerbovenhoek

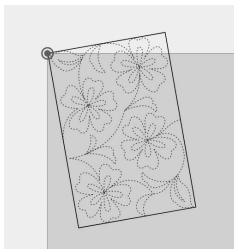

- 5** Draai het patroon om de rechterbovenhoek uit te lijnen met de met krijt getekende referentielijn.

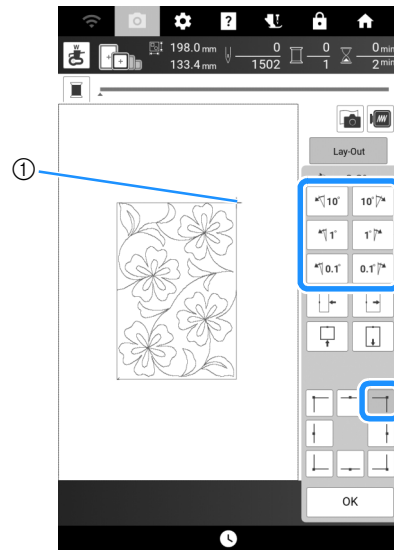

① Rechterbovenhoek

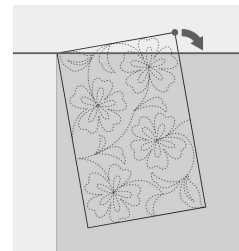

- 6** Druk op [OK] om het borduurscherm weer te geven.

Memo

- Als u de plaats of hoek van het patroon wilt aanpassen, drukt u op [Lay-Out] en vervolgens op of .

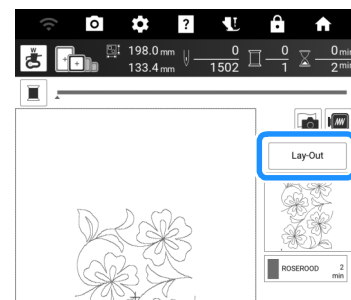

- 7** Druk op de “Start/Stop”-toets om het eerste onderdeel te borduren.

8 Wanneer het borduren is voltooid en de onderstaande melding wordt weergegeven, drukt u op [OK].



→ Het volgende te borduren onderdeel wordt weergegeven.

9 Positioneer elk onderdeel en borduur het volgens de instructies op het scherm. Er zal gevraagd worden om het beginpunt uit te lijnen waarbij het project eventueel opnieuw in het borduurraam geplaatst moet worden.

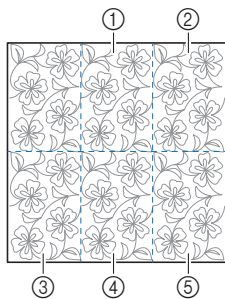

① Tweede kolom van eerste rij ([Diagram])



Gebruik de toetsen voor verplaatsing van het patroon om het beginpunt uit te lijnen met het eindpunt van het vorige patroon.

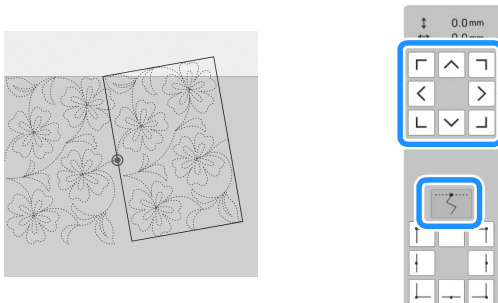

Opmerking

- Voor een precieze positionering van het beginpunt draait u het handwiel naar u toe om de exacte naaldpositie te controleren. Nadat u de naaldstand hebt gecontroleerd, moet u met de toets "naald omhoog/omlaag" de naald terug zetten in de hoogste stand.

Draai het patroon om de rechterbovenhoek uit te lijnen met de met krijt getekende referentielijn.

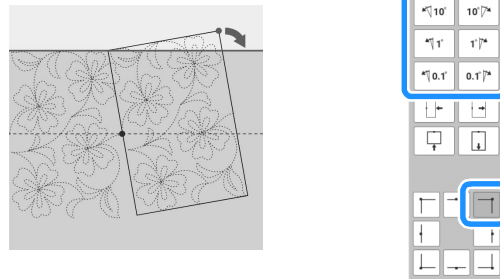

② Kolom uiterst rechts van eerste rij ([Diagram])

Gebruik de toetsen voor verplaatsing van het patroon om het beginpunt uit te lijnen met het eindpunt van het vorige patroon.

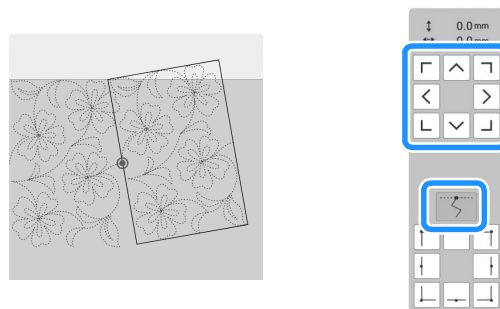

Als u de rechterbovenhoek wilt uitlijnen met de met krijt getekende referentielijnen, past u de hoek en breedte van het patroon aan.

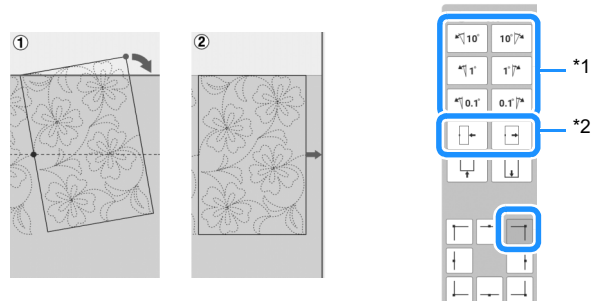

- *1 Opties om de richtingshoek van het patroon bij te stellen.
- *2 Opties om het borduurpatroon smaller of breder te maken.

③ Kolom uiterst links van tweede rij (laatste rij)

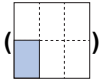

Gebruik de toetsen voor verplaatsing van het patroon om de linkerbovenhoek uit te lijnen met de draadmarkering van het erboven geborduurde patroon.

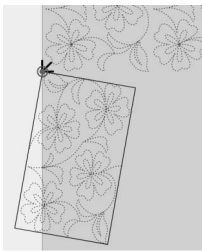

Als u de rechterbovenhoek wilt uitlijnen met de draadmarkering van het geborduurde patroon hierboven, past u de hoek en breedte van het patroon aan.

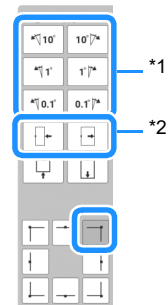
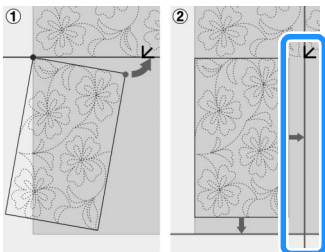

*1 Opties om de richtingshoek van het patroon bij te stellen.

*2 Opties om het borduurpatroon smaller of breder te maken.

Druk op en pas vervolgens de lengte aan om het patroon uit te lijnen met de met krijt getekende referentielijn.

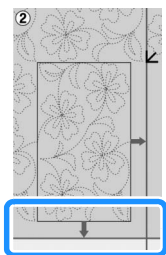

④ Tweede kolom van tweede rij (laatste rij) ()

Gebruik de toetsen voor verplaatsing van het patroon om het beginpunt uit te lijnen met het eindpunt van het vorige patroon.

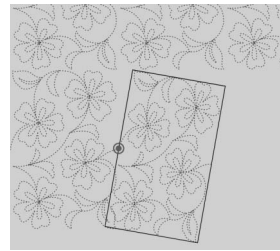

Als u de rechterbovenhoek wilt uitlijnen met de draadmarkering van het erboven geborduurde patroon past u de hoek en breedte van het patroon aan.

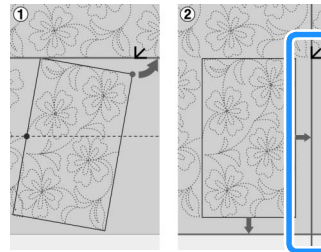

Druk op en pas vervolgens de lengte aan om het patroon uit te lijnen met de met krijt getekende referentielijn.

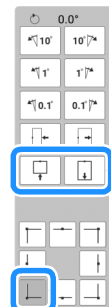
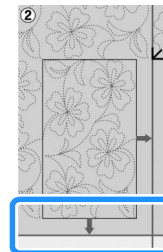

⑤ Kolom uiterst rechts van tweede rij (laatste rij)



Gebruik de toetsen voor verplaatsing van het patroon om het beginpunt uit te lijnen met het eindpunt van het vorige patroon.

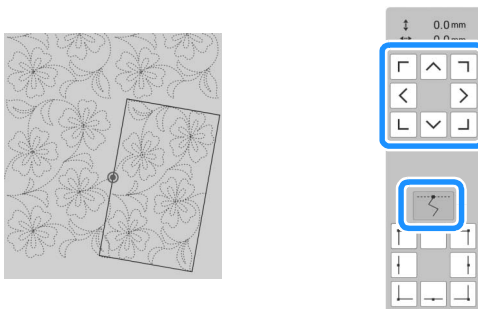

Als u de rechterbovenhoek wilt uitlijnen met de draadmarkering van het erboven geborduurde patroon past u de hoek en breedte van het patroon aan.

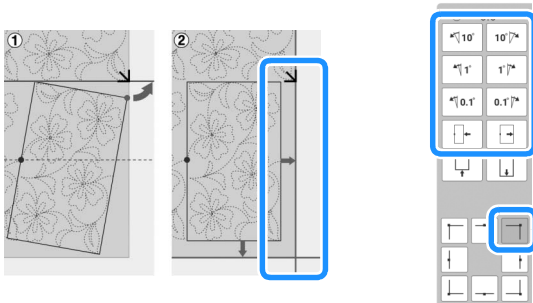

Druk op [↓] en pas vervolgens de lengte aan om het patroon uit te lijnen met de met krijt getekende referentielijn.

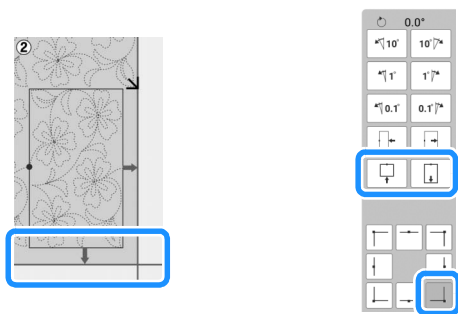

10 Verwijder de draadmarkeringen.

Memo

- Als u een deel opnieuw moet borduren of een deel wilt overslaan, kunt u op het borduurscherm op [↵] drukken om door te gaan naar het volgende patroon of terug te gaan naar het vorige patroon. Selecteer het gewenste patroon in de borduurvolgorde en druk vervolgens op [OK].

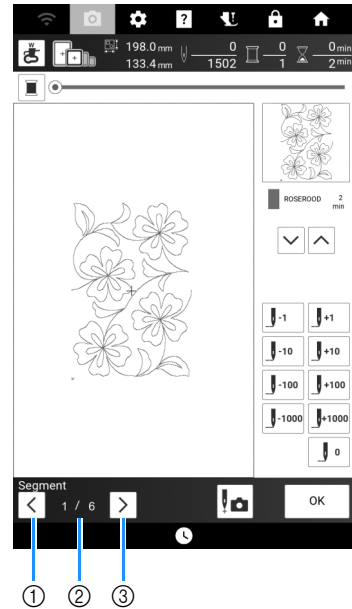

- ① Ga terug naar het vorige patroon.
- ② Borduurvolgorde van huidig patroon/ totaal aantal segmenten
- ③ Ga door naar het volgende patroon.

Quiltrandpatronen borduren (automatische splitsing van quiltranden)

Gebruik de borduurpositiestickers om de in vier delen gesplitste quiltrandpatronen met elkaar te verbinden. De ingebouwde camera kan de plaatsing ondersteunen.

Het wordt aanbevolen de afmeting van de quiltrand te meten die u aan het begin wilt borduren.

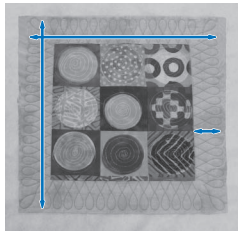

1 Druk op .

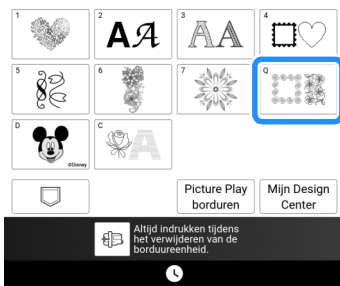

2 Selecteer een van de rechthoekige quiltrandcategorieën. Selecteer voor dit voorbeeld eenkleurige, rechthoekige quiltrandpatronen.

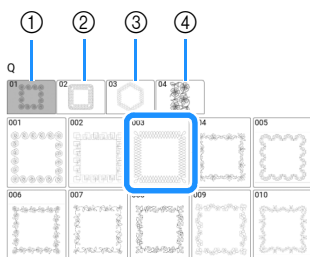

- ① Eenkleurige, rechthoekige quiltrandpatronen
- ② Tweekleurige, rechthoekige quiltrandpatronen
- ③ Zeshoekige quiltrandpatronen
- ④ Edge-to-Edge Quiltrandpatronen

Memo

- De zeshoekige quiltrandpatronen en Edge-to-Edge Quiltrandpatronen zijn bij deze functie niet beschikbaar.

3 Selecteer het quiltrandpatroon en druk vervolgens op [Instellen].

4 Selecteer hoe u het patroon wilt verdelen. Selecteer in dit voorbeeld "Automatische splitsing van quiltranden".

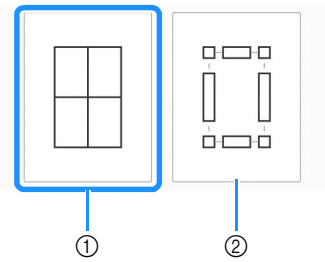

- ① Automatische splitsing van quiltranden
- ② Semi-automatische splitsing van quiltranden
Raadpleeg "Quiltrandpatronen borduren (semi-automatische splitsing van quiltranden)" op pagina 203 voor bijzonderheden.

Opmerking

- De uiteindelijke grootte van de quiltrand is afhankelijk van het type splitsing waarvoor u hebt gekozen. Controleer de lay-out van "Automatische splitsing van quiltranden" en selecteer eventueel "Semi-automatische splitsing van quiltranden" als de voorgestelde lay-out niet overeenkomt met uw gewenste ontwerp.

5 Geef de grootte van het te gebruiken borduurraam op. Voer waarden in voor de breedte en hoogte van de tussenstrook en quiltrand en druk vervolgens op [Instellen]. Druk na het invoeren van alle drie de waarden op [Volgende].

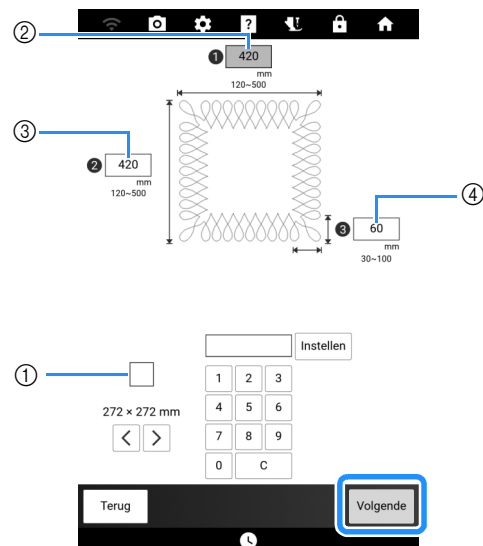

- ① Borduurraam afmeting
- ② Breedte
- ③ Hoogte
- ④ Quiltrandbreedte
- * Druk op [C] om de waarde te wissen.

→ Het patroon verschijnt met de opgegeven instellingen toegepast.

6 Controleer het gesplitste patroon en druk vervolgens op .

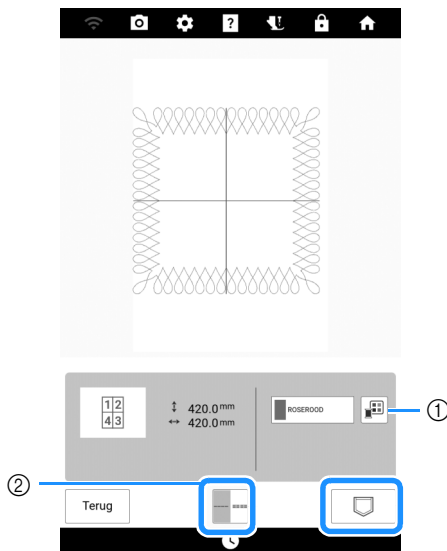

- ① U kunt de garenkleur wijzigen.
- ② Selecteer enkele of drievoudige steken.
- De gegevens voor het gesplitste borduurpatroon worden op de machine opgeslagen.

Memo

- De gegevens voor het gesplitste borduurpatroon kan niet op externe media zoals USB-media worden opgeslagen.

7 Druk op [OK] om het patroon te borduren.

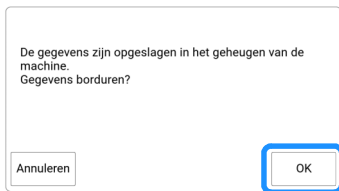

8 Selecteer de borduurmethode en druk vervolgens op [Instellen].

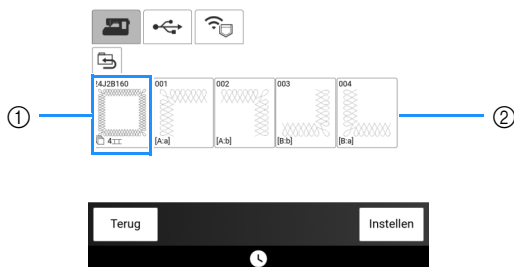

- ① Als u wilt borduren met de ingebouwde camera voor het uitlijnen van de borduurpositie, druk op de toets die het volledige patroon weergeeft.
- ② Als u wilt borduren door de patroongedeelten visueel uit te lijnen, druk op het patroongedeelte dat moet worden geborduurd.
- * Deze handleiding geeft methode ① weer. Zie "Patroongedeelten handmatig verbinden" op pagina 215 voor methode ②.

9 Druk op [Borduren].

10 Bevestig het borduurraam samen met het eerste gedeelte dat wordt geborduurd en scan het borduurraam. Raadpleeg voor het scannen van de achtergrond "De stof op het scherm weergeven" op pagina 157.



11 Verplaats en roteer het patroon om het uit te lijnen met de achtergrond.

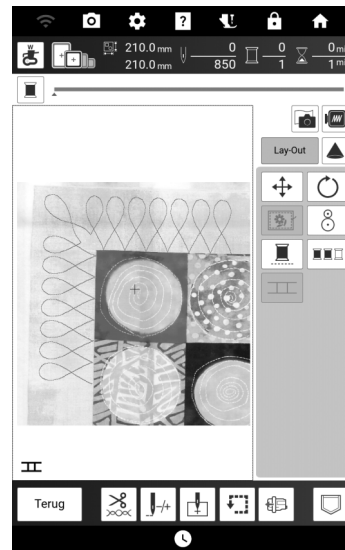

- Zie "[Lay-Out] Venster" op pagina 145 voor het verplaatsen of het roteren van het patroon.

12 Borduur het eerste gedeelte.

13 Na het borduren van het eerste gedeelte wordt onderstaand bericht weergegeven. Druk op [OK].



14 Druk op .

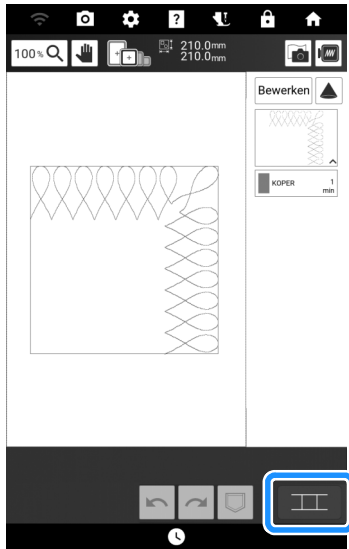

15 Druk op [OK].

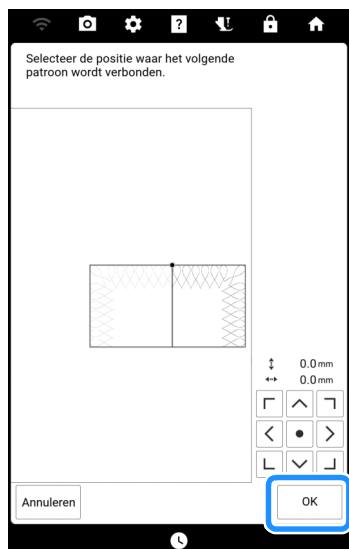

16 Borduur de resterende gedeelten waarbij u stap 13 t/m 18 van “Patroonranden uitlijnen” op pagina 217 volgt.

Quiltrandpatronen borduren (semi-automatische splitsing van quiltrand)

Plaats de stof steeds opnieuw in het raam en borduur de quiltrandpatronen op deze manier aan elkaar. Plaats de borduurpatronen met de hand. Controleer daarbij goed de patronen die op de stof worden geprojecteerd.

■ Quiltrandgegevens maken

- 1** Teken (op de goede kant van de stof) met een krijtje/textielpen een aanduiding van de binnenomtrek van de te borduren quiltrand. Meet de afmeting van de quiltrand.

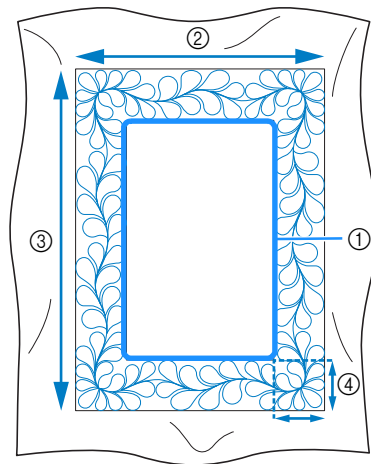

- ① Binnenomtrek (voor positionering)
- ② Breedte (inclusief de breedte van de randen)
- ③ Hoogte (inclusief de hoogte van de randen)
- ④ Breedte van quiltrand

Memo

- Knip de quiltlagen (de bovenkant, de wattering en de onderkant) met ongeveer 10 cm extra, zodat de quilt ruim genoeg is om tot de rand van het borduurraam te reiken.

2 Druk op .

3 Selecteer een subcategorie. Selecteer voor dit voorbeeld tweekleurige, rechthoekige quiltrandpatronen.

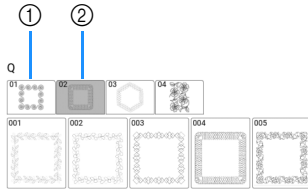

- ① Eenkleurige, rechthoekige quiltrandpatronen
- ② Tweekleurige, rechthoekige quiltrandpatronen

4 Selecteer het patroon dat u wilt borduren en druk vervolgens op [Instellen].

5 Selecteer hoe u het patroon wilt verdelen. Selecteer in dit voorbeeld “Semi-automatische splitsing van quiltrandren”.

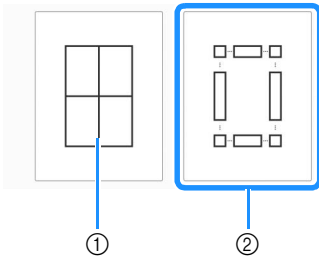

- ① Automatische splitsing van quiltrandren
Raadpleeg “Quiltrandpatronen borduren (automatische splitsing van quiltrandren)” op pagina 201 voor bijzonderheden.
- ② Semi-automatische splitsing van quiltrandren

6 Geef de grootte van het te gebruiken borduurraam en de afmeting van de quiltrand op en druk vervolgens op [Volgende].

Memo

- Markeer met een krijtje/textielpen de rechterbovenhoek van de quiltrand. Voer op het scherm van de machine de horizontale en verticale afmetingen in zodat de stand van de quilt overeenkomt met de gemarkeerde hoek rechtsboven.

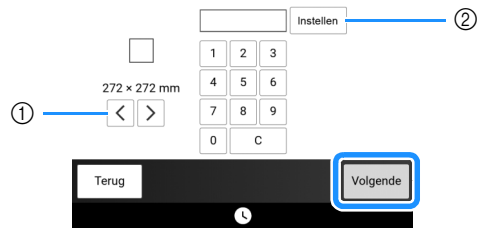
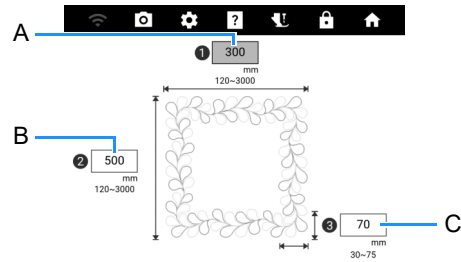

- ① Druk op of op om de grootte van het borduurraam te selecteren.
- ② Geef de breedte (A), hoogte (B) en quiltrandbreedte (C) op en druk vervolgens op [Instellen].

7 Controleer het patroon en druk vervolgens op  om het op te slaan.

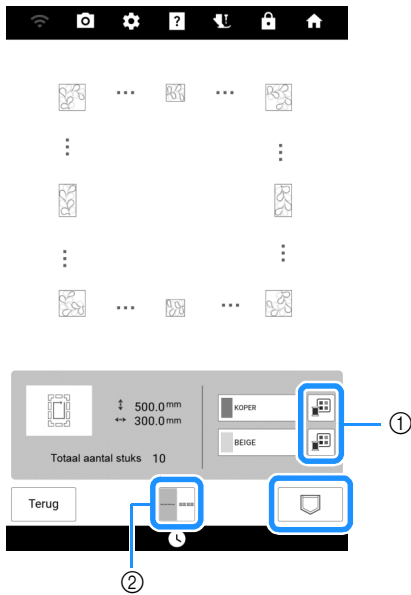

- ① U kunt de garencleuren wijzigen.
- ② Selecteer enkele of drievoudige steken.

 **Memo**

- U kunt de randen van het patroon inkorten wanneer deze worden weergegeven.

8 Nadat de volgende melding wordt weergegeven, drukt u op [OK].



→ Een scherm verschijnt waarop u een patroon kunt selecteren uit het geheugen van de machine.

■ Een quiltrand borduren

1 Selecteer de opgeslagen gegevens uit het geheugen van de machine.



→ Er worden een miniatuurafbeelding van de gehele quiltrand en miniatuurafbeeldingen van de onderdelen in elk gedeelte weergegeven.

2 Aangezien we in dit voorbeeld de quiltrand borduren volgens de instructies op het scherm, selecteert u de miniatuurafbeelding voor de gehele quiltrand. Druk vervolgens op [Instellen].

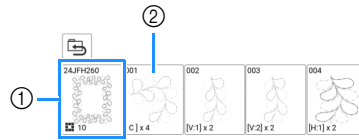

- ① Druk op deze toets om de quiltrand te borduren volgens de instructies op het scherm. Het getal in de linkeronderhoek geeft het totaal aantal segmenten voor de quiltrand aan.
- ② Als u wilt borduren door de patroongedeelten visueel uit te lijnen, druk op elk patroongedeelte dat moet worden geborduurd. U kunt zelf controleren waar en hoe vaak het onderdeel wordt geborduurd aan de hand van de code op een toets.

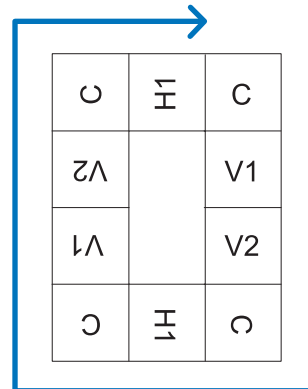

- C: hoek (corner)
- V1: het eerste onderdeel van de verticale kant
- V2: het tweede onderdeel van de verticale kant
- H1: het eerste onderdeel van de horizontale kant

3 Plaats de quilt in het borduurraam met de gemarkeerde rechterbovenhoek van de quiltrand binnen het borduurgebied en bevestig vervolgens het borduurraam.

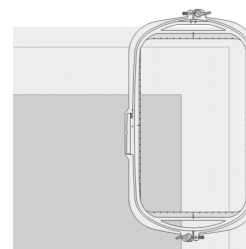

4 Lijn de positie van het onderdeel in de rechterbovenhoek uit.

Hebt u [↖] geselecteerd, gaat de naald naar de binnenhoek. Gebruik de toetsen voor verplaatsing van het patroon om de binnenhoek rechtsboven van de eerder op de quilt getekende referentielijnen uit te lijnen met de binnenhoek van het onderdeel dat de projector projecteert.

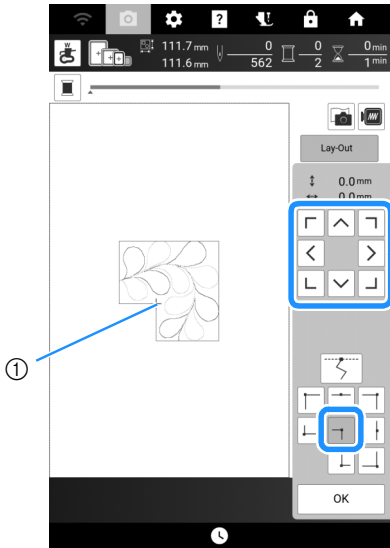

① Binnenhoek

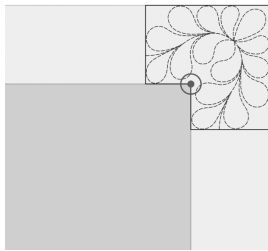

Memo

- U kunt op het instellingenschermd de naaldpositie corrigeren die de projector projecteert. Zie “Naald kalibreren voor camera/projector” op pagina 257 voor de procedure.
- Draai indien nodig het patroon om het uit te lijnen tussen de getekende referentielijnen.

5 Druk op [OK] om het borduurschermd weer te geven.

6 Druk op de “Start/Stop”-toets om het eerste onderdeel te borduren.

7 Wanneer het borduren is voltooid en de onderstaande melding wordt weergegeven, drukt u op [OK].

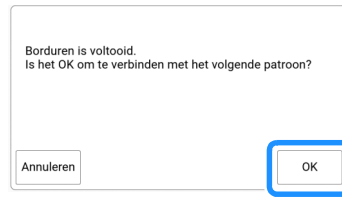

→ Het volgende te borduren onderdeel wordt weergegeven.

8 Positioneer elk onderdeel en borduur het volgens de instructies op het scherm.

Er zal gevraagd worden om het beginpunt uit te lijnen en het patroon te draaien, waarbij het project eventueel opnieuw in het borduurraam geplaatst moet worden.

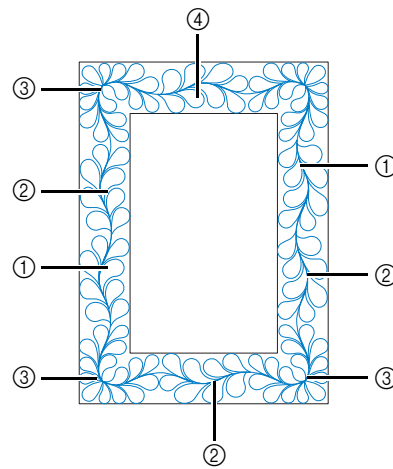

① Wanneer u het randonderdeel borduurt

Gebruik de toetsen voor verplaatsing van het patroon om het door de projector geprojecteerde beginpunt uit te lijnen met het eindpunt van het vorige patroon en druk vervolgens op [OK].

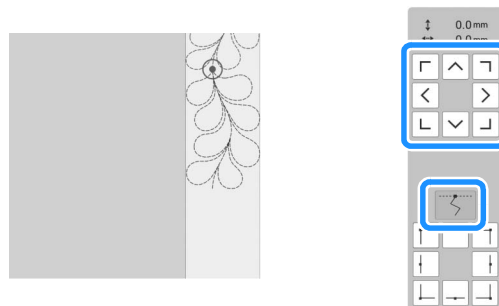

Opmerking

- Voor een precieze positionering van het beginpunt draait u het handwiel naar u toe om de naaldpositie te controleren. Nadat u de naaldstand hebt gecontroleerd, moet u met de toets “naald omhoog/omlaag” de naald terug zetten in de hoogste stand.

Memo

- Als het volgende patroon kan worden geborduurd zonder het project opnieuw in het raam te hoeven plaatsen, worden er op het scherm geen instructies voor de uitlijning van het beginpunt van het patroon weergegeven. Het patroon zal automatisch worden uitgelijnd met het beginpunt.

Draai het patroon om de hoek uit te lijnen met de referentielijn en druk vervolgens op [OK].

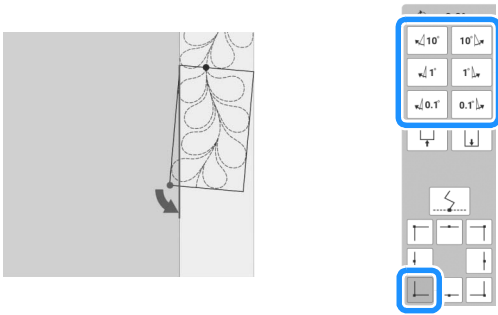

② Wanneer u het randonderdeel borduurt vlak voor een hoek

Gebruik de toetsen voor verplaatsing van het patroon om het door de projector geprojecteerde beginpunt uit te lijnen met het eindpunt van het vorige patroon en druk vervolgens op [OK].

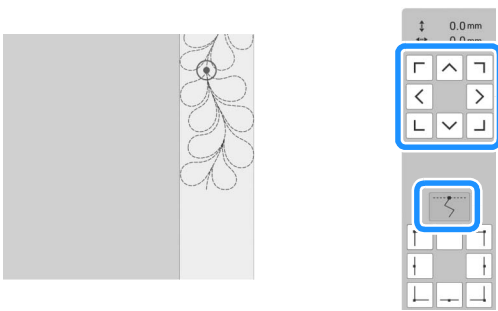

Lijn dan het punt linksonder (binnenhoek van het volgende te borduren patroon) uit met de linkeronderhoek van de referentielijnen. Als het patroon niet de goede hoek maakt, draait u het. Als de lengte van het patroon niet overeenkomt, vergroot of verkleint u het patroon zodat de punt linksonder zich in de linkeronderhoek van de referentielijnen bevindt. Nadat u de aanpassingen hebt uitgevoerd, drukt u op [OK].

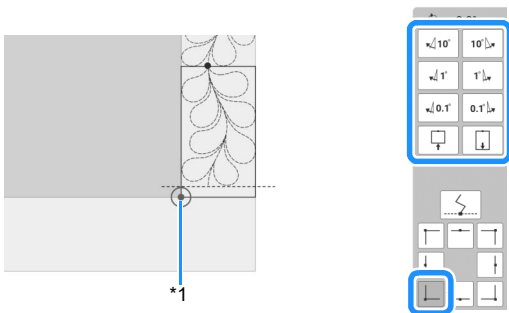

*1 Binnenhoek van het volgende te borduren patroon

③ Wanneer u het hoekonderdeel borduurt

Draai de quilt 90 graden tegen de klok in, plaats de stof opnieuw in het borduurraam en bevestig het borduurraam vervolgens aan de machine.

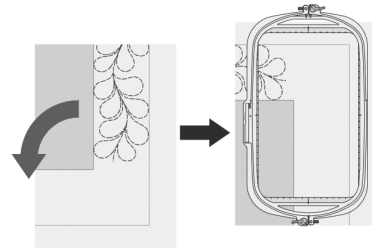

Gebruik de toetsen voor verplaatsing van het patroon om het door de projector geprojecteerde beginpunt uit te lijnen met het eindpunt van het vorige patroon en druk vervolgens op [OK].

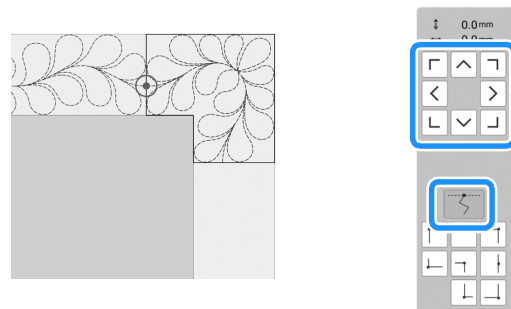

Lijn dan de binnenhoek van het patroon uit met de hoek van de referentielijnen.

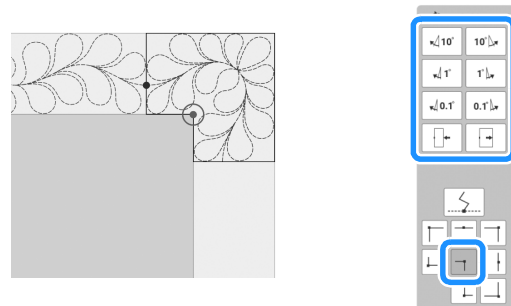

Memo

- U kunt de breedte van het hoeksegment aanpassen om het zo goed mogelijk aan te laten sluiten bij de binnenhoek. Voer zodanige aanpassingen uit dat de vorm intact blijft.

④ Wanneer u het laatste randonderdeel borduurt

Gebruik de toetsen voor verplaatsing van het patroon om het door de projector geprojecteerde beginpunt uit te lijnen met het eindpunt van het vorige patroon en druk vervolgens op [OK].

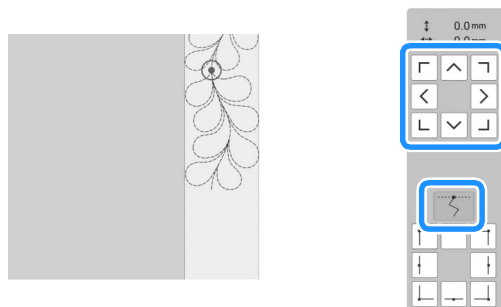

Lijn dan het eindpunt van het onderdeel uit met het beginpunt van het eerste onderdeel. Als het patroon niet de goede hoek maakt, draait u het. Als de lengte van het patroon niet overeenkomt, vergroot u of verkleint u het patroon. Nadat u de aanpassingen hebt uitgevoerd, drukt u op [OK].

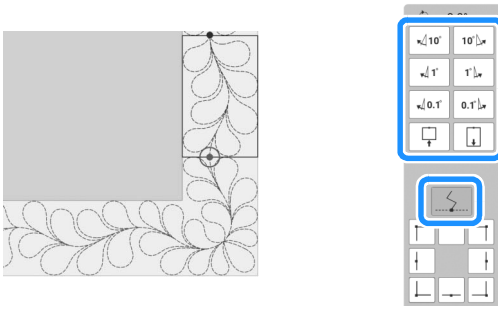

Memo

- Als u een deel opnieuw moet borduren of een deel wilt overslaan, kunt u op het borduurscherm op drukken om door te gaan naar het volgende patroon of terug te gaan naar het vorige patroon. Selecteer het gewenste patroon in de borduurvolgorde en druk vervolgens op [OK].

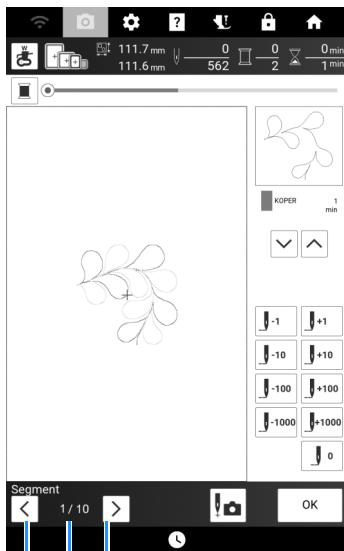

- Ga terug naar het vorige patroon.
- Borduurvolgorde van huidig patroon/ totaal aantal segmenten
- Ga door naar het volgende patroon.

Zeshoekige quiltranden

Quiltrandgegevens maken

- Teken (op de goede kant van de stof) met een krijtje/textielpen een aanduiding van de binnenomtrek van de te borduren quiltrand. Meet de langste afstand van de binnenomtrek en de breedte van de quiltrand.

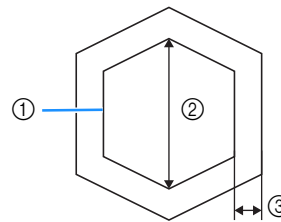

- Binnenomtrek (voor positionering)
- Langste afstand
- Breedte van quiltrand

Memo

- Knip de quiltlagen (de bovenkant, de wattering en de onderkant) met ongeveer 10 cm extra, zodat de quilt ruim genoeg is om tot de rand van het borduurraam te reiken.

- Druk op .

- Druk op .

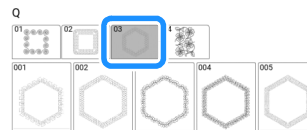

- Selecteer het patroon dat u wilt borduren en druk vervolgens op [Instellen].

- 5** Geef de grootte van het te gebruiken borduurraam en de afmetingen van de quiltrand op en druk vervolgens op [Volgende].

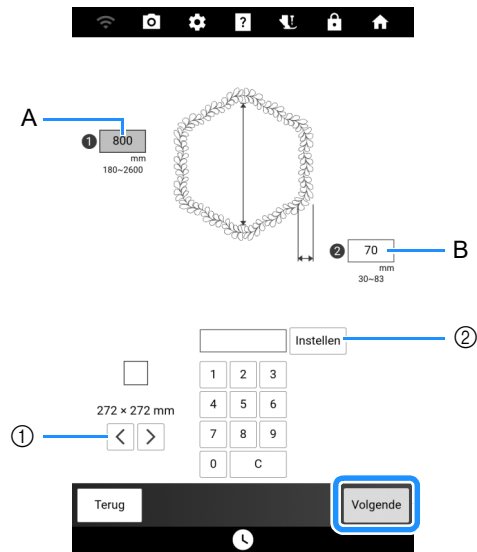

- ① Druk op < of op > om de grootte van het borduurraam te selecteren.
- ② Geef de lengte van de langste afstand voor de binnenomtrek (A) en de quiltrandbreedte (B) op en druk vervolgens op [Instellen].

- 6** Controleer het patroon en druk vervolgens op om het op te slaan.

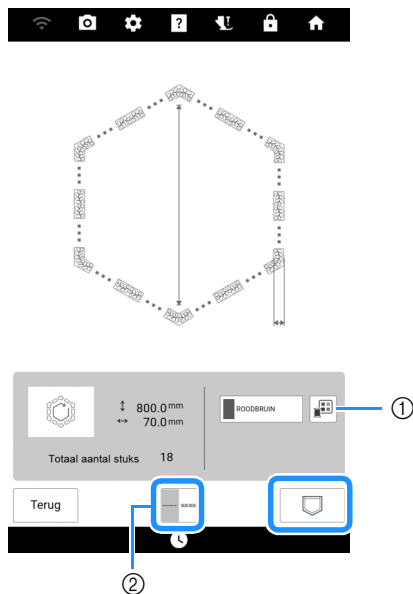

- ① U kunt de garencleuren wijzigen.
- ② Selecteer enkele of drievoudige steken.

Memo

- U kunt de randen van het patroon inkorten wanneer deze worden weergegeven.

- 7** Nadat de volgende melding wordt weergegeven, drukt u op [OK].



→ Een scherm verschijnt waarop u een patroon kunt selecteren uit het geheugen van de machine.

■ Een quiltrand borduren

- 1** Selecteer de opgeslagen gegevens uit het geheugen van de machine.



→ Er worden een miniatuurafbeelding van de gehele quiltrand en miniatuurafbeeldingen van de onderdelen in elk gedeelte weergegeven.

2 Aangezien we in dit voorbeeld de quiltrand borduren volgens de instructies op het scherm, selecteert u de miniatuurafbeelding voor de gehele quiltrand. Druk vervolgens op [Instellen].

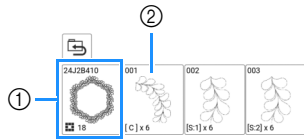

- ① Druk op deze toets om de quiltrand te borduren volgens de instructies op het scherm. Het getal in de linkeronderhoek geeft het totaal aantal segmenten voor de quiltrand aan.
- ② Als u wilt borduren door de patroongedeelten visueel uit te lijnen, druk op elk patroongedeelte dat moet worden geborduurd. U kunt zelf controleren waar en hoe vaak het onderdeel wordt geborduurd aan de hand van de code van een toets.

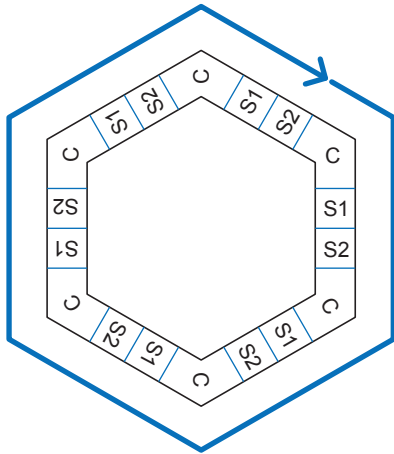

C: hoek (corner)
S: kant (side)

3 Plaats de quilt in het borduurraam met een van de hoeken van de quiltrand binnen het borduurgebied en bevestig vervolgens het borduurraam.

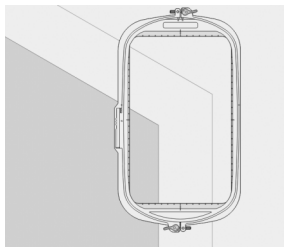

4 Lijn de positie van het onderdeel in de hoek uit.

Gebruik de toetsen voor verplaatsing van het patroon om de binnenhoek van de eerder op de quilt getekende referentielijnen uit te lijnen met de binnenhoek van het onderdeel dat de projector projecteert.

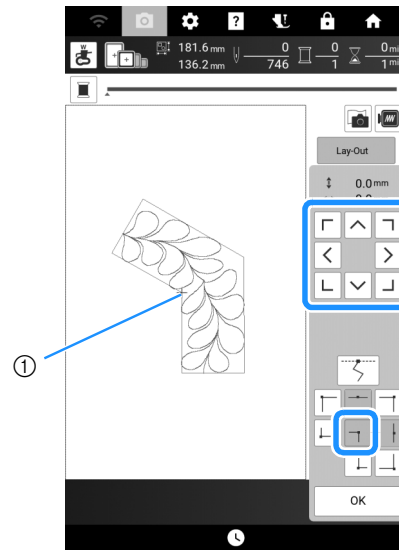

① Binnenhoek

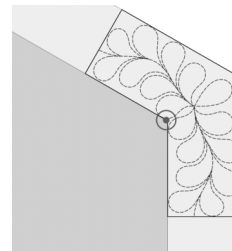

Memo

- U kunt op het instellingenscherf de naaldpositie corrigeren die de projector projecteert. Zie "Naald kalibreren voor camera/projector" op pagina 257 voor de procedure.
- Draai indien nodig het patroon om het uit te lijnen tussen de getekende referentielijnen.

5 Druk op [OK] om het borduurscherf weer te geven.

6 Druk op de "Start/Stop"-toets om het eerste onderdeel te borduren.

7 Wanneer het borduren is voltooid en de onderstaande melding wordt weergegeven, drukt u op [OK].



→ Het volgende te borduren onderdeel wordt weergegeven.

8 Positioneer elk onderdeel en borduur het volgens de instructies op het scherm.

Er zal gevraagd worden om het beginpunt uit te lijnen en het patroon te draaien, waarbij het project eventueel opnieuw in het borduurraam geplaatst moet worden.

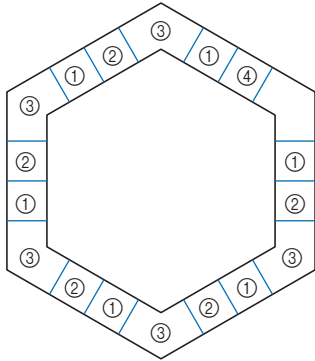

① Wanneer u het randonderdeel borduurt

Gebruik de toetsen voor verplaatsing van het patroon om het door de projector geprojecteerde beginpunt uit te lijnen met het eindpunt van het vorige patroon en druk vervolgens op [OK].

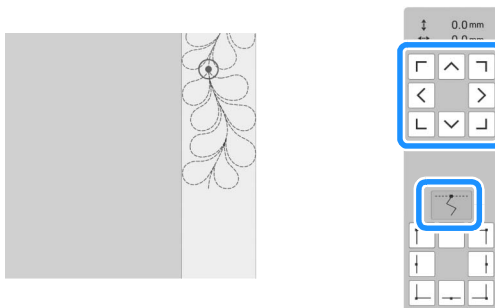

Opmerking

- Voor een precieze positionering van het beginpunt draait u het handwiel naar u toe om de naaldpositie te controleren. Nadat u de naaldstand hebt gecontroleerd, moet u met de toets "naald omhoog/omlaag" de naald terug zetten in de hoogste stand.

Memo

- Als het volgende patroon kan worden geborduurd zonder het project opnieuw in het raam te hoeven plaatsen, worden er op het scherm geen instructies voor de uitlijning van het beginpunt van het patroon weergegeven. Het patroon zal automatisch worden uitgelijnd met het beginpunt.

Draai het patroon om de hoek van het geprojecteerde segment uit te lijnen met de referentielijn op de quilt en druk vervolgens op [OK].

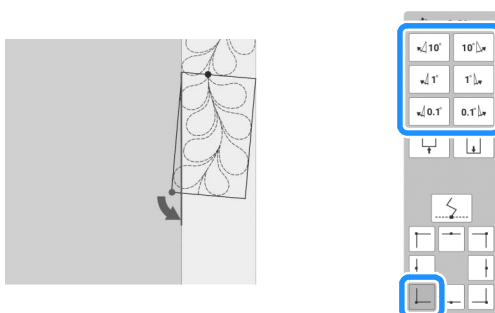

② Wanneer u het randonderdeel borduurt vlak voor een hoek

Gebruik de toetsen voor verplaatsing van het patroon om het door de projector geprojecteerde beginpunt uit te lijnen met het eindpunt van het vorige patroon en druk vervolgens op [OK]. Lijn dan het punt links onder (binnenhoek van het volgende te borduren patroon) uit met de linkeronderhoek van de referentielijnen. Als het patroon niet de goede hoek maakt, draait u het. Als de lengte van het patroon niet overeenkomt, vergroot of verkleint u het patroon zodat de punt van het segment links onder zich in de linkeronderhoek van de referentielijnen op de quilt bevindt.

Nadat u de aanpassingen hebt uitgevoerd, drukt u op [OK].

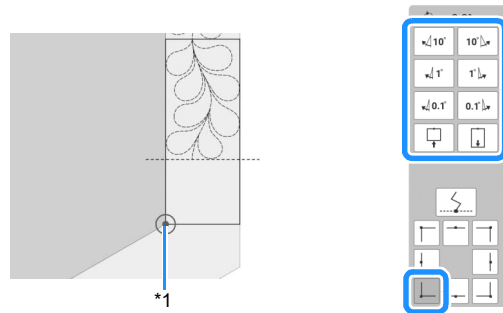

*1 Binnenhoek van het volgende te borduren patroon

Memo

- Als u de zeshoekvorm wilt behouden, is het belangrijk om de lengte van het patroon dat meteen voor de hoek wordt geborduurd, zorgvuldig te controleren en aan te passen.

③ Wanneer u het hoekonderdeel borduurt

Draai de quilt tegen de klok in, plaats de stof opnieuw in het borduurraam en bevestig het borduurraam vervolgens aan de machine.

Gebruik de toetsen voor verplaatsing van het patroon om het door de projector geprojecteerde beginpunt uit te lijnen met het eindpunt van het vorige patroon en druk vervolgens op [OK].

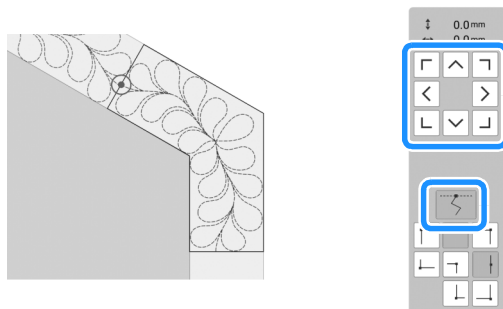

Lijn dan de binnenhoek van het patroon uit met de hoek van de referentielijnen.

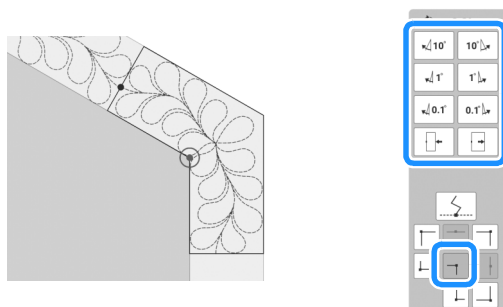

Memo

- U kunt de breedte van het hoeksegment aanpassen om het zo goed mogelijk aan te laten sluiten bij de binnenhoek. Voer zodanige aanpassingen uit dat de vorm intact blijft.

④ Wanneer u het laatste randonderdeel borduurt

Gebruik de toetsen voor verplaatsing van het patroon om het door de projector geprojecteerde beginpunt uit te lijnen met het eindpunt van het vorige patroon en druk vervolgens op [OK].

Lijn dan het eindpunt van het onderdeel uit met het beginpunt van het eerste onderdeel. Als het patroon niet de goede hoek maakt, draait u het. Als de lengte van het patroon niet overeenkomt, vergroot of verkleint u het patroon.

Nadat u de aanpassingen hebt uitgevoerd, drukt u op [OK].

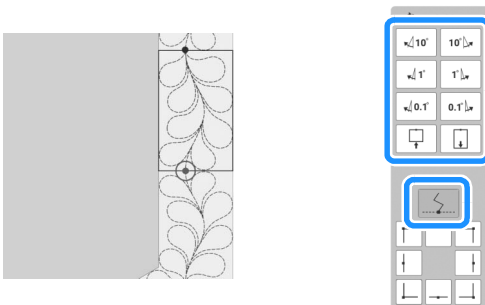

Memo

- Als u een deel opnieuw moet borduren of een deel wilt overslaan, kunt u op het borduurscherm op drukken om door te gaan naar het volgende patroon of terug te gaan naar het vorige patroon. Selecteer het gewenste patroon in de borduurvolgorde en druk vervolgens op [OK].

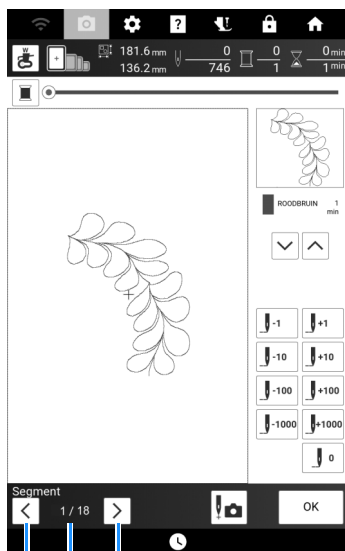

- ① Ga terug naar het vorige patroon.
- ② Borduurvolgorde van huidig patroon/ totaal aantal segmenten
- ③ Ga door naar het volgende patroon.

Patronen verbinden met gebruik van de camera

Gesplitste borduurpatronen borduren

Deze machine beschikt over verschillende ingebouwde, grote gesplitste borduurpatronen. Gesplitste borduurpatronen zijn grote patronen die in meerdere gedeelten zijn gesplitst. U kunt een groot patroon creëren door het ene na het andere verbonden patroongedeelte te borduren. U kunt nog meer gesplitste borduurpatronen maken in PE-DESIGN versie 7 of hoger. Raadpleeg de handleiding voor PE-DESIGN voor meer informatie.

Er zijn twee methoden beschikbaar: de ene gebruikt de ingebouwde camera om de patronen te verbinden en de andere verbindt de patronen handmatig.

■ Patroongedeelten verbinden met de camera

1 Druk op en selecteer vervolgens een patroon.

- * Als u er zeker van wilt zijn dat u het grote verbonden patroon in zijn geheel kunt borduren, zorg er dan voor dat de stof en de versteving ten minste 300 mm langer en breder zijn dan de totale grootte van het borduurpatroon.

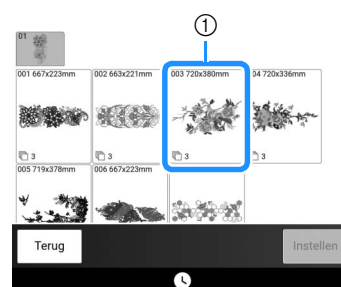
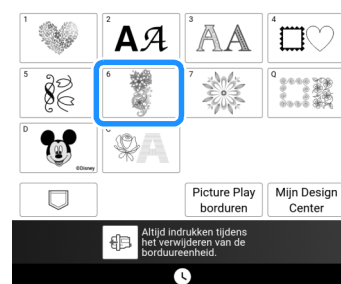

- ① Grootte van het volledige patroon

Memo

- U kunt afdrubare sjablonen van elk groot verbonden borduurpatroon downloaden vanaf <https://s.brother/cmdkd/>. Deze sjablonen kunnen helpen bij de plaatsing van de patronen. Vergroot of verklein de af te drukken pagina's niet.
- Als u gesplitste borduurpatronen wilt borduren die zijn gemaakt met PE-DESIGN, haalt u het patroon op van een USB-medium e.d. Voor meer informatie over het ophalen van patronen, zie "Borduurpatronen ophalen" op pagina 168. Controleer de grootte van het volledige borduurpatroon met PE-DESIGN.

2 Druk op het pictogram voor het volledige patroon om de patroongedeelten te verbinden met de camera. Druk vervolgens op [Instellen].

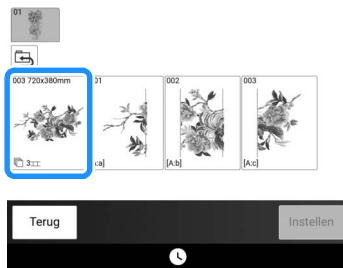

Memo

- Als u de patroongedeelten wilt verbinden zonder gebruik van de camera, raadpleegt u "Patroongedeelten handmatig verbinden" op pagina 215.

3 Borduur het eerste patroon.

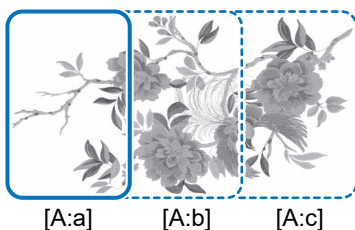
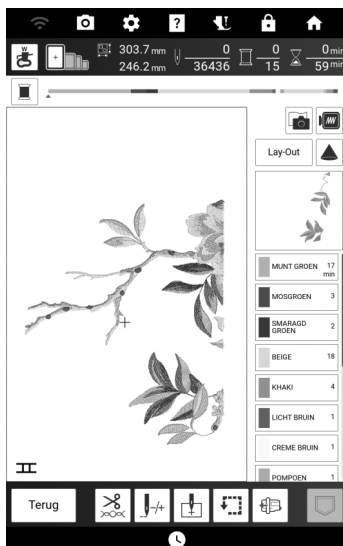

4 Druk op [OK].

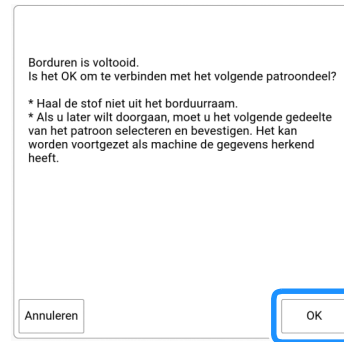

Opmerking

- Verwijder de stof niet uit het borduurraam.

5 Druk op .

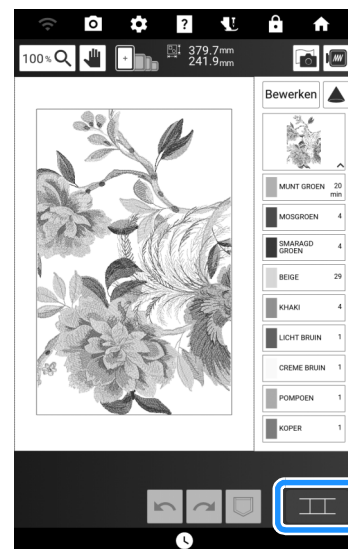

6 Controleer de patroonindeling en druk vervolgens op [OK].

- * Aangezien de indeling van elk ingebouwd patroon perfect is afgesteld, hoeft het borduurpatroon niet verplaatst te worden.

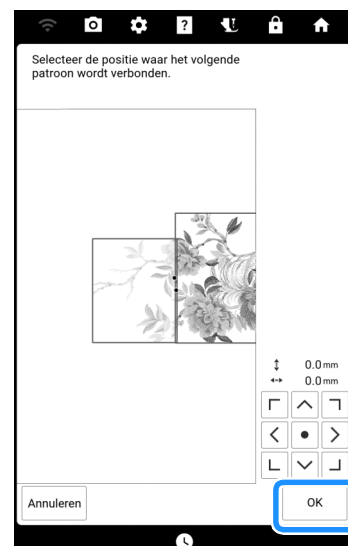

7 Druk op [OK].

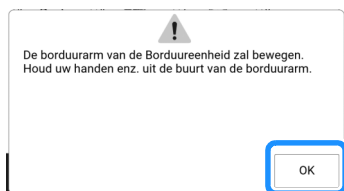

8 Bevestig de eerste borduurpositiesticker op de stof binnen de rode lijnen. Druk met beide handen op de hoeken van de sticker. Bevestig de sticker met de grote cirkel boven, zoals aangegeven op de machine. Druk vervolgens op [Scan].



→ De camera detecteert de eerste borduurpositiesticker.

Opmerking

- Als een van onderstaande berichten verschijnt, bevestig dan de borduurpositiesticker opnieuw stevig op de juiste plek.

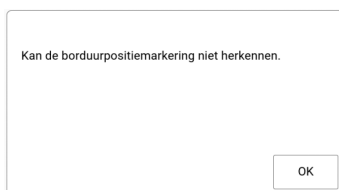

9 Bevestig de tweede borduurpositiesticker op de stof zoals beschreven in stap 8 en druk vervolgens op [Scan].



→ De camera detecteert de tweede borduurpositiesticker.

10 Terwijl u ervoor zorgt dat de twee borduurpositiestickers niet loskomen, verwijdert u het borduurraam van de machine en plaatst u de stof opnieuw.

- * Plaats de stof zo in het raam dat het volgende patroon en beide borduurpositiestickers zich binnen het borduurgebied bevinden.

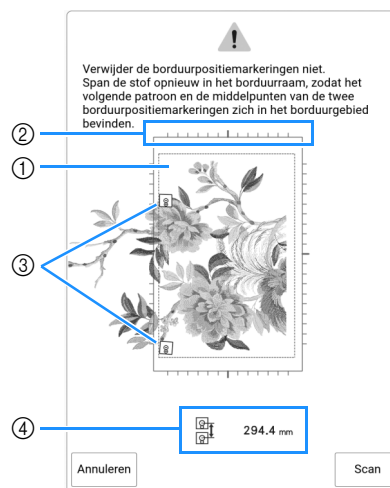

- Borduurgebied
- Als u een ingebouwd, groot gesplitst borduurpatroon hebt geselecteerd dan kan er (afhankelijk van de grootte van het geselecteerde borduurraam) een schaalverdeling worden weergegeven in het scherm.
- Borduurpositiestickers
- Afstand tussen borduurpositiestickers

Memo

- Om het eerste en tweede patroon netjes te verbinden, moet u ervoor zorgen dat de afstand tussen de borduurpositiestickers (afstand tussen de middelpunten van de grote cirkels) na hernieuwde plaatsing van de stof in het borduurraam gelijk is aan die ervoor. Als de afstand niet gelijk is de stof mogelijk niet strak ingespannen. Corrigeer de afstand niet door een sticker te verplaatsen.

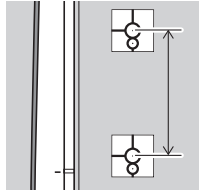

- Als het volgende foutbericht wordt weergegeven na stap 11, plaatst u de stof opnieuw in het borduurraam, waarbij u ervoor zorgt dat de afstand gelijk is aan de weergegeven afstand. Druk vervolgens op [Scan].

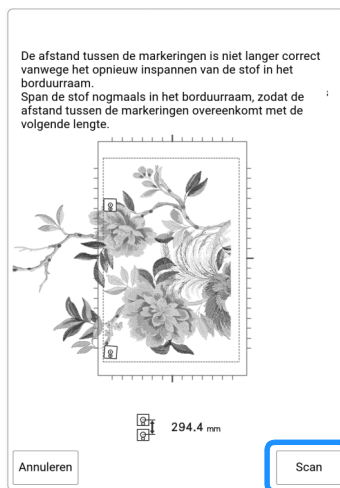

- Als het onderstaande bericht wordt weergegeven, plaatst u de stof opnieuw zodanig in het borduurraam dat het volgende patroon en beide borduurpositiestickers zich binnen het borduurgebied bevinden, zoals aangegeven op het scherm. Als het probleem zich blijft voordoen, detecteert de machine de borduurpositiestickers mogelijk niet. Controleer het volgende:
 - Zorg ervoor dat niets de borduurpositiesticker belemmert.
 - Plaats de stof op de juiste wijze in het borduurraam.
 - Pas de helderheid van de verlichting aan in de ruimte of op de machine.



- Als er rimpels in de stof ontstaan, is het het beste om de stof (aan de achterkant) glad te strijken, voordat u de stof opnieuw in het borduurraam plaatst. Strijk hierbij niet over de borduurpositiestickers en laat de stickers zitten (verwijder ze niet).

11 Bevestig het borduurraam opnieuw en druk op [Scan].

12 Druk op [OK] en verwijder vervolgens de stickers.



Memo

- Als de afstand tussen de borduurpositiestickers (afstand tussen de middelpunten van de grote cirkels) voor en na hernieuwde plaatsing van de stof in het borduurraam een paar millimeter verschilt, zal bij een ingebouwd, groot gesplitst borduurpatroon de grootte van het patroon automatisch worden aangepast.

13 Borduur het tweede patroon.

14 Borduur de resterende patronen op dezelfde wijze.

■ Patroongedeelten handmatig verbinden

1 Druk op en selecteer vervolgens een patroon.

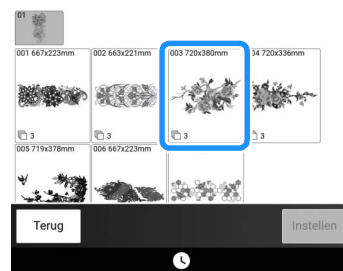

2 Selecteer het gedeelte dat u wilt borduren.

- * Selecteer de gedeelten in alfabetische volgorde.

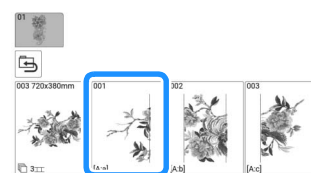

- 3** Druk op [Borduren] om het borduurscherm weer te geven.

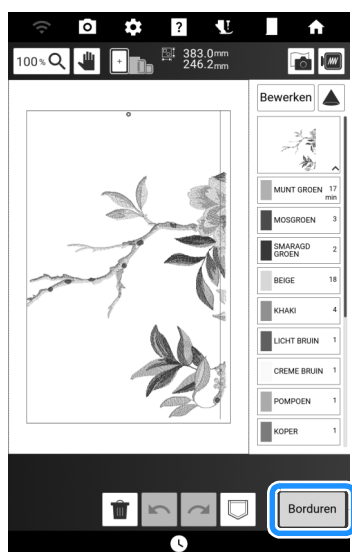

- 4** Borduur het eerste patroon.

→ Het patroon en de uitlijningssteken worden geborduurd.

- 5** Druk op [OK].

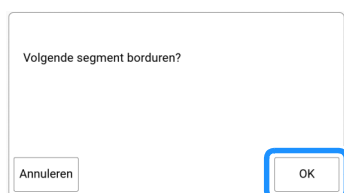

- 6** Selecteer het volgende patroon en druk vervolgens op [Borduren].

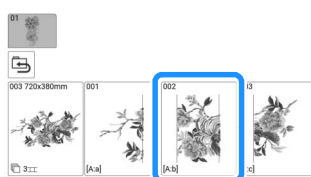

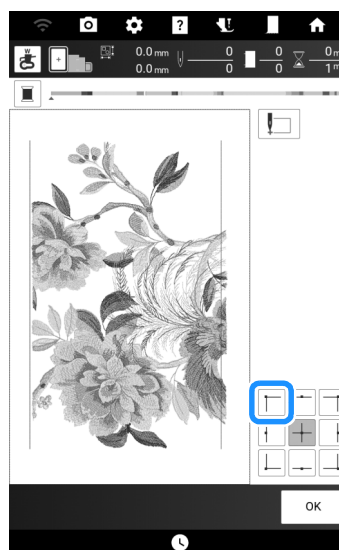

- 7** Plaats de stof opnieuw. Pas de positie en hoek voor het volgende patroon aan, zodat de bij het eerste patroon geborduurde uitlijningssteken en de naaldstand voor het volgende patroon goed worden uitgelijnd. Druk in dit voorbeeld op , selecteer de naaldstand linksboven en druk vervolgens op [OK].



Memo

- Als er rimpels in de stof ontstaan, is het het beste om de stof (aan de achterkant) glad te strijken, voordat u de stof opnieuw in het borduurraam plaatst.

8 Druk op [Lay-Out] en pas vervolgens de positie en hoek voor het volgende patroon aan, zodat de naaldstand is uitgelijnd met de uitlijningssteken die zijn geborduurd bij het eerste patroon.

- * Als u de positie van het patroon wilt aanpassen, druk op .
- * Als u de hoek van het patroon wilt aanpassen, druk op .



① Uitlijningssteken

9 Selecteer op dezelfde manier de naaldstand linksonder en pas vervolgens de positie en hoek van het volgende patroon aan, zodat de naald goed wordt uitgelijnd met de draadmarkering die is geborduurd bij het eerste patroon.

10 Borduur het tweede patroon.

11 Borduur de resterende patronen op dezelfde wijze als bij het tweede patroon.

12 Verwijder de draadmarkeringen.

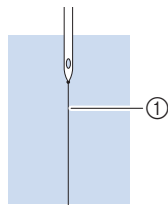

Patroonranden uitlijnen

In plaats van draadmarkeringen kunt u ook de camera gebruiken om patronen te verbinden op het borduurscherm.

Selecteer het juiste borduurraam voor het formaat borduurwerk. De afstand tussen het patroon en het borduurgebied van het borduurraam moet minimaal 3 cm zijn. Het kleine borduurraam (2 cm × 6 cm) kunt u niet gebruiken met de camerafunctie.

Voorbeeld:

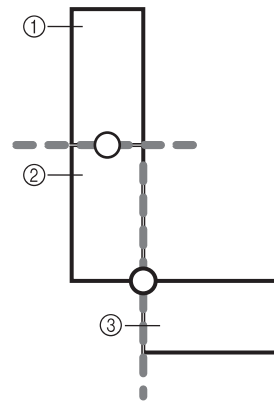

- ① Patroon A
- ② Patroon B
- ③ Patroon C

1 Selecteer het eerste patroon A en druk vervolgens op [Instellen].

- * Zie "Kader- en omrandingspatronen selecteren" op pagina 136 voor het selecteren van het gewenste kaderpatroon.

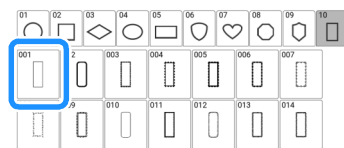

2 Rijg de machine in met boven- en onderdraad.

- 3** Span stof in het borduurraam en bevestig het raam vervolgens aan de machine. In dit voorbeeld gebruiken we het borduurraam van 18 cm × 13 cm.

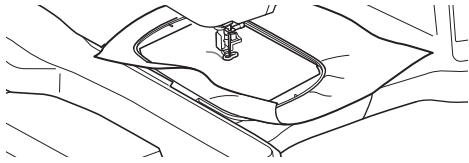



- 4** Druk op [Borduren] om het borduurscherm weer te geven.

- 5** Druk op [Lay-Out].

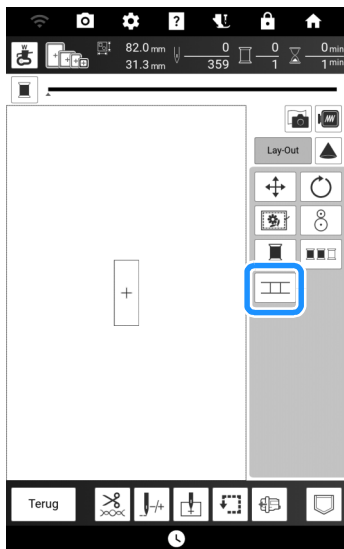
- 6** Druk op .



→  verschijnt boven de toets [Terug] en  wijzigt vervolgens in .

Memo

- U kunt tijdens het borduren op  drukken.
- U kunt geen patronen opslaan in het geheugen van de machine wanneer patronen worden verbonden.

- 7** Zet de borduurvoet omlaag en borduur het eerste patroon.

- 8** Nadat het borduren van het eerste patroon is voltooid, verschijnt onderstaand bericht. Druk op [OK].

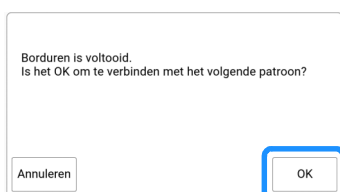

- 9** Wanneer het volgende bericht wordt weergegeven, drukt u op [OK].



- 10** Selecteer het tweede patroon B en druk vervolgens op [Instellen].

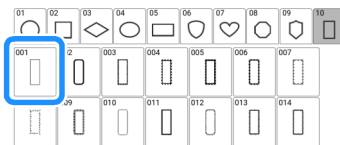

- 11** Druk op  en selecteer hoe u de patronen wilt verbinden.

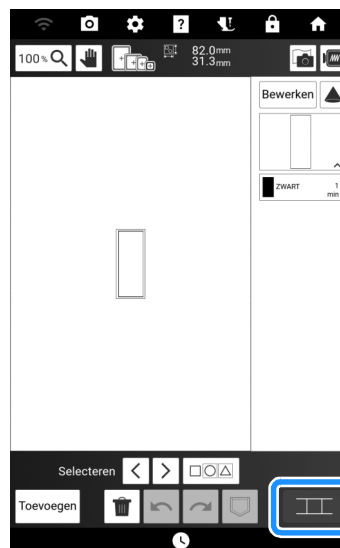

→ Het scherm om het geselecteerde patroon te verbinden verschijnt.

Memo

- In dit scherm kunt u het tweede patroon bewerken.

12 Druk op het scherm om de positie van het tweede patroon te selecteren. Druk nadat u de positie hebt opgegeven op [OK].

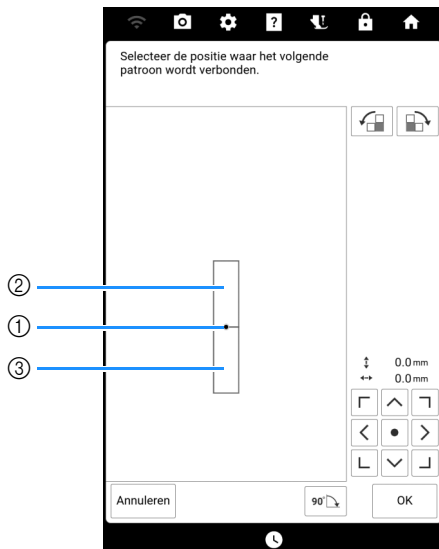

- ① Verbindingspunt
- ② Eerste patroon A
- ③ Tweede patroon B

* U kunt de positie van het tweede patroon aanpassen met de hieronder beschreven toetsen.

	Draai het tweede patroon in een boog, met de klok mee, waarbij het eerste patroon als centraal draaipunt fungeert.
	Draai het tweede patroon, tegen de klok in, waarbij het eerste patroon als centraal draaipunt fungeert.
	Draai het tweede patroon 90 graden met de klok mee.

→ De melding wordt op het scherm weergegeven en de borduurarm beweegt wanneer u op [OK] drukt.

Memo

- Het tweede patroon wordt zonder aanpassing automatisch verbonden met het eerste patroon. U kunt de positie van het tweede patroon handmatig wijzigen met .
- U kunt de positie van het tweede patroon ook verplaatsen door het te slepen op het scherm.

13 Neem twee borduurpositiestickers. Volg de aanwijzingen op het scherm om de twee stickers te bevestigen aan de stof, zodat de camera de positiemarkeringen kan detecteren.

Opmerking

- Gebruik de bij dit product geleverde borduurpositiestickers of koop een set borduurpositiestickers bij uw erkende Brother-dealer. Andere stickers worden mogelijk niet herkend door de camera.

14 Bevestig de eerste borduurpositiesticker op de stof binnen de rode lijnen die nu op het scherm van de machine worden weergegeven. Druk met beide handen op de hoeken van de sticker. Bevestig de sticker met de grote cirkel boven, zoals aangegeven op de machine. Druk vervolgens op [Scan].



→ De camera detecteert de eerste borduurpositiesticker.

Opmerking

- Verwijder de eerste borduurpositiesticker niet om deze te gebruiken voor de tweede borduurpositiemarkering.
- Gebruik nieuwe borduurpositiestickers. Als u een sticker opnieuw gebruikt, laat deze gemakkelijk los. Als de sticker loslaat tijdens deze procedure, kunnen de patronen niet worden herkend.
- Druk met uw vingers de borduurpositiestickers stevig op de stof om ze te bevestigen. Wanneer de sticker niet stevig is bevestigd, wordt de sticker mogelijk niet goed gedetecteerd door de camera.
- Als een van onderstaande berichten verschijnt, bevestig dan de borduurpositiesticker op de juiste plek. Bevestig de sticker met de grote cirkel boven.

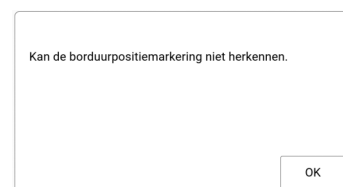

- 15** Bevestig met beide handen de tweede borduurpositiesticker binnen de rode lijnen die nu op de machine worden weergegeven. Druk op de hoeken van de positiemarkering op de stof en druk vervolgens op [Scan].

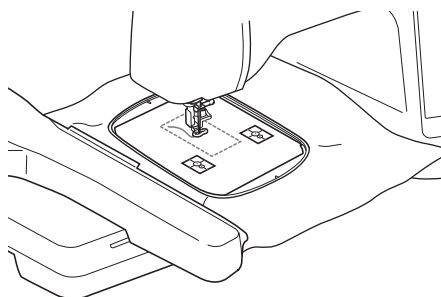

→ De camera detecteert de tweede borduurpositiesticker. Nadat de twee borduurpositiestickers zijn gedetecteerd, verschijnt onderstaand bericht.

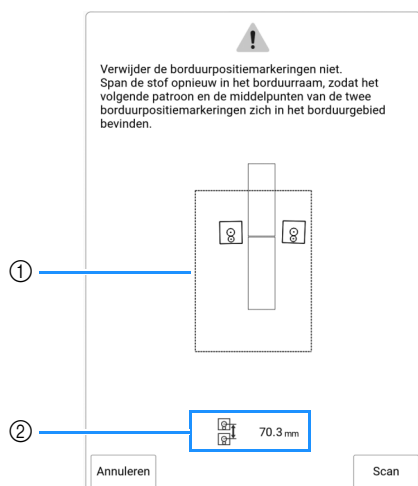

- ① Borduurgebied
② Afstand tussen borduurpositiestickers (zie "Memo" bij stap **10** op "Patroongedeelten verbinden met de camera" op pagina 212)

- 16** Terwijl u ervoor zorgt dat de twee borduurpositiestickers niet loskomen, verwijdert u het borduurraam van de machine en plaatst u de stof opnieuw. Plaats de stof zo in het raam dat het volgende patroon en beide borduurpositiestickers zich binnen het borduurgebied bevinden. Bevestig het borduurraam opnieuw en druk op [Scan].

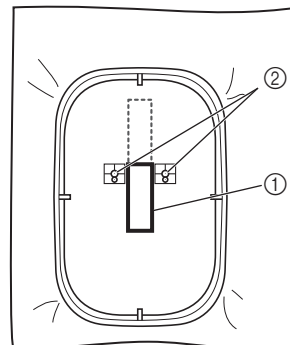

- ① Patroon dat daarna wordt geborduurd
② Middelpunten van grote cirkels van stickers
→ De camera detecteert de twee borduurpositiestickers.

Opmerking

- Als een van onderstaande berichten verschijnt, plaatst u de stof opnieuw zo in het raam dat het volgende patroon en beide borduurpositiestickers zich binnen het borduurgebied bevinden, zoals aangegeven op het scherm. Druk op [Scan] om de borduurpositiestickers te detecteren.

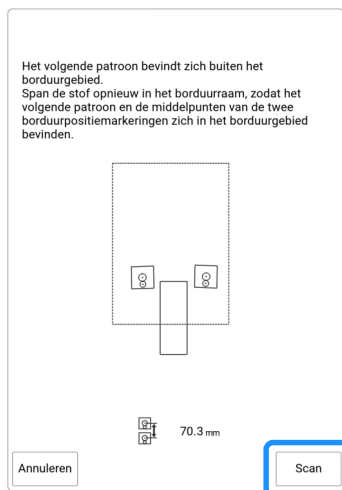
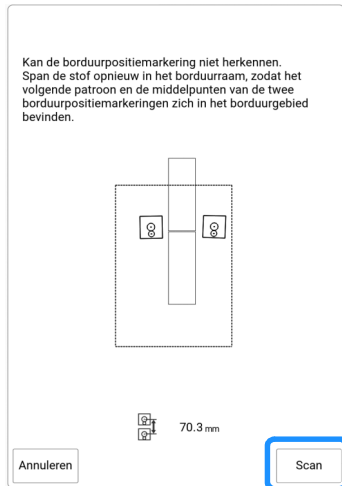

- Als de machine detecteert dat het volgende patroon en de middelpunten van de grote cirkels van de twee borduurpositiestickers niet in het borduurgebied passen, wordt de bewerking gepauzeerd. Volg de instructies op het scherm om de borduurpositiestickers te verplaatsen. Zie "De positie van een sticker wijzigen" op pagina 222 om de stickers te verplaatsen.
- Als de sticker loslaat tijdens deze procedure, kunnen de patronen niet worden herkend. Als dit gebeurt, start u de procedure opnieuw vanaf het begin.
- Druk op [Annuleren] om het positioneren af te sluiten.

17 Nadat de borduurpositiestickers zijn gedetecteerd, drukt u op [OK] en verwijdert u vervolgens de stickers.



18 Zet de borduurvoet omlaag en borduur het tweede patroon.

- Wanneer het borduren is voltooid, verschijnt onderstaand bericht. Druk op [OK] om een derde patroon te verbinden.

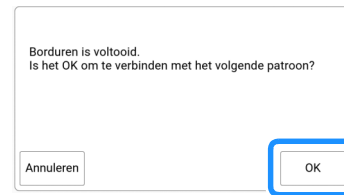

19 Wanneer het volgende bericht wordt weergegeven, drukt u op [OK].



20 Selecteer het derde patroon C en druk op [Instellen].

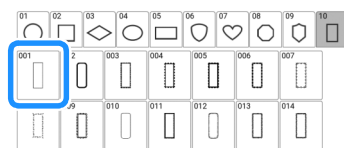



21 Druk op [II] en selecteer hoe u de patronen wilt verbinden.

- Het scherm om het geselecteerde patroon te verbinden verschijnt.

Memo

- U kunt het patroon bewerken, voordat u [II] selecteert.

22 Geef de positie van het derde patroon op aan de hand van de schermweergave.

Druk in dit voorbeeld 2 maal op  om het verbindingspunt te selecteren en vervolgens op . Druk nadat u de positie hebt opgegeven op [OK].

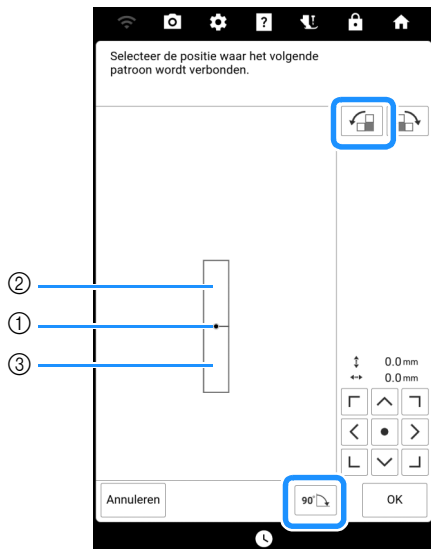

- ① Verbindingspunt
- ② Tweede patroon B
- ③ Derde patroon C

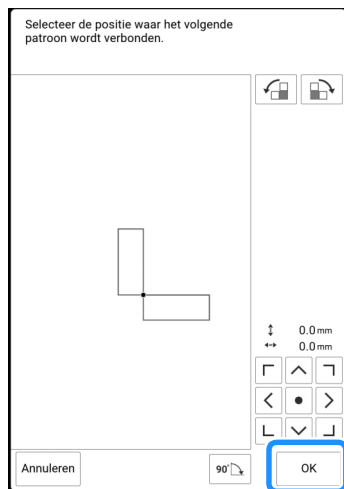

→ De melding wordt op het scherm weergegeven en de borduurarm beweegt wanneer u op [OK] drukt. Volg stap 14 t/m 17 van “Patroonranden uitlijnen” op pagina 217 om het volgende patroon te plaatsen.

23 Zet de borduurvoet omlaag en borduur het derde patroon.

→ Wanneer het borduren is voltooid, verschijnt onderstaand bericht. Wanneer u klaar bent met het verbinden van de patronen, drukt u op [Annuleren].



→ Nadat het borduren is voltooid, bevindt  zich niet langer boven de toets [Terug]. De drie patronen zijn verbonden.

De positie van een sticker wijzigen

Als het geselecteerde patroon of de borduurpositiestickers om te verbinden met het volgende patroon niet gemakkelijk in het borduurgebied passen, volgt u de aanwijzingen op het scherm die verschijnen na stap 15 van “Patroonranden uitlijnen” op pagina 217 om de borduurpositiestickers te verplaatsen. De aanwijzingen op het scherm worden bijvoorbeeld weergegeven wanneer u het borduurraam van 10 cm × 10 cm gebruikt om patronen te verbinden zoals hieronder aangegeven.

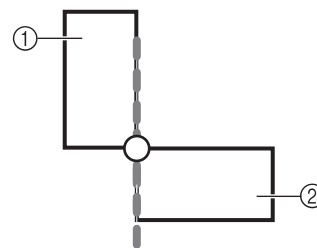

- ① Patroon A
- ② Patroon B

1 Zie stap 1 t/m 15 van “Patroonranden uitlijnen” op pagina 217 als u het borduurraam van 10 cm × 10 cm gebruikt om het eerste patroon te borduren en te verbinden met het tweede patroon.

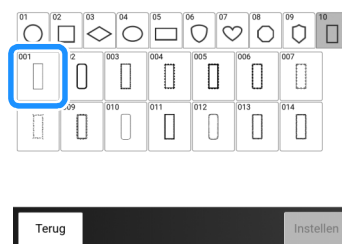

2 Onderstaand bericht wordt weergegeven in stap 16 van “Patroonranden uitlijnen” op pagina 217 als het volgende patroon of de bevestigde borduurpositiestickers niet echt goed in het borduurgebied passen. Volg de aanwijzingen en druk vervolgens op [Scan].

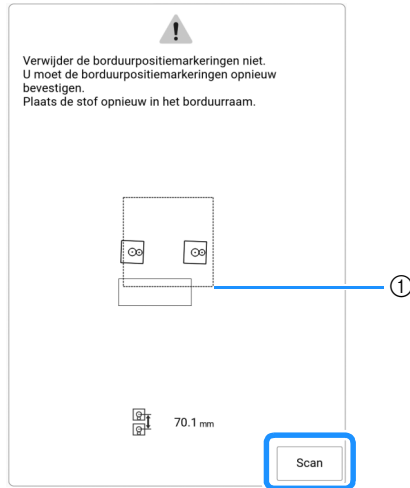

① Borduurgebied

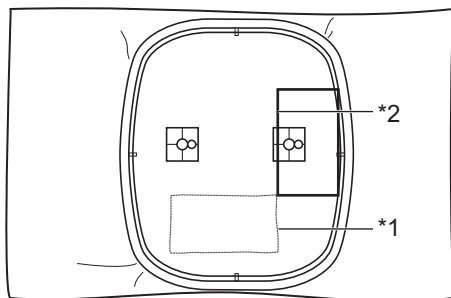

*1 Eerste patroon dat is geborduurd

*2 Patroon dat daarna wordt geborduurd

Opmerking

- Als onderstaand bericht wordt weergegeven, plaatst u de stof opnieuw in het raam zoals aangegeven op het scherm. Vervolgens drukt u op [Scan].

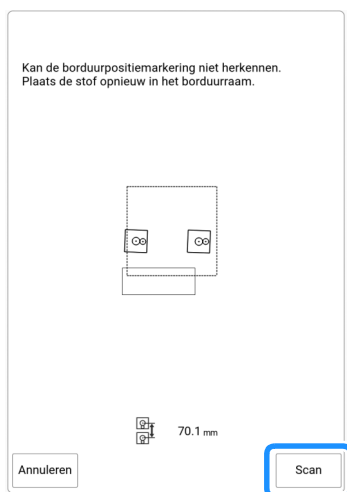

3 Nadat de stickerpositie is gedetecteerd, drukt u op [OK] en verwijdert u vervolgens de stickers.

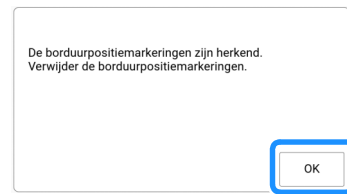

4 Bevestig de twee borduurpositiestickers opnieuw volgens de aanwijzingen op het scherm, zodat het volgende patroon of de borduurpositiemarkeringen goed in het borduurgebied passen. Bevestig de eerste sticker en druk vervolgens op [Scan].



→ De camera detecteert de eerste borduurpositiesticker.

5 Bevestig de tweede sticker en druk vervolgens op [Scan].



→ De camera detecteert de tweede borduurpositiesticker.

- 6** Nadat de twee borduurpositiestickers zijn gedetecteerd, verschijnt onderstaand bericht. Terwijl u ervoor zorgt dat de twee borduurpositiestickers niet loskomen, plaatst u de stof opnieuw volgens het voorbeeld dat in de instructies op het scherm wordt weergegeven.

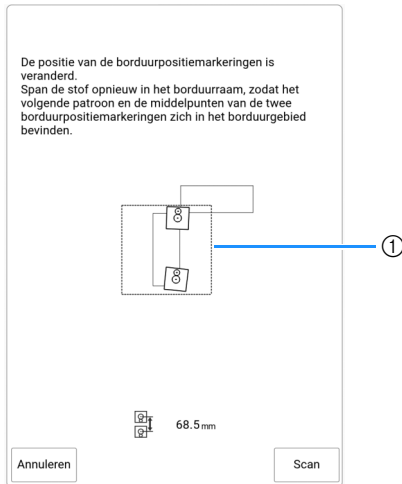

① Borduurgebied

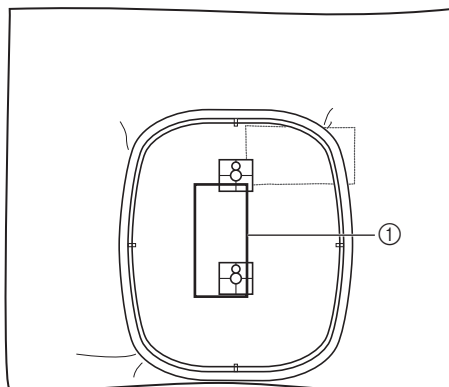

① Patroon dat daarna wordt geborduurd

- 7** Ga door met de bewerking vanaf stap 17 van “Patroonranden uitlijnen” op pagina 217, nadat u op [OK] hebt gedrukt.

■ Functie hervatten

Wanneer u de machine uitzet terwijl u de patroonverbindingsfunctie gebruikt, gaat de machine terug naar de hieronder aangegeven handeling wanneer u de machine weer aanzet. Welke machinehandeling dit is, hangt af van het moment waarop u de machine uitzet.

Voorbeeld: wanneer u twee patronen verbindt

Selecteer het eerste patroon. Druk op de patroonverbindingstoets .

Begin het eerste patroon te borduren.



Voltooi het borduren van het eerste patroon. (A)

Wanneer u de machine uitzet tijdens een handeling in dit kader, gaat de machine terug naar (A) wanneer u de machine weer aanzet.



Selecteer het tweede patroon.



Druk op .



Geef het referentiepunt voor het verbinden van het patroon op.



Start het detecteren van de borduurpositiestickers (2 plekken).



Voltooi het detecteren van de borduurpositiestickers. (B)

Wanneer u de machine uitzet tijdens een handeling in dit kader, gaat de machine terug naar (B) wanneer u de machine weer aanzet.

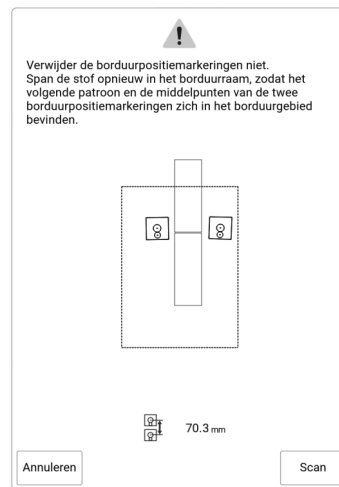

Plaats de stof opnieuw.



Voltooi het detecteren van de borduurpositiestickers (2 plekken).

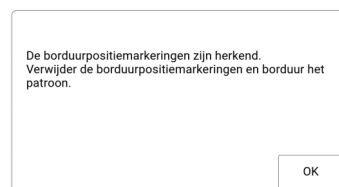

Begin het tweede patroon te borduren.



Voltooi het borduren van het tweede patroon.

Een mobiele app gebruiken

App My Stitch Monitor

Als u de app My Stitch Monitor hebt geïnstalleerd op uw smartphone/tablet en de machine en de smartphone/tablet hebt verbonden met hetzelfde draadloze netwerk, kunt u het functioneren van uw machine volgen. Daarnaast kunt u een melding ontvangen wanneer de machine stopt.

■ App installeren

- 1 Scan de hieronder weergegeven specifieke QR-code met uw smartphone/tablet en ga naar Google Play of de App Store.



<https://s.brother/cadke/>

- 2 Installeer [My Stitch Monitor].



My Stitch Monitor

📖 Memo

- U kunt ook zoeken op [My Stitch Monitor] in Google Play of de App Store als u de app wilt downloaden en installeren.
- Ga naar de onderstaande website voor informatie over ondersteuning voor de app. <https://s.brother/cpdae/>

■ Controleren

📖 Memo

- De app wordt regelmatig bijgewerkt. De onderstaande beschrijvingen kunnen afwijken van de werkelijke schermen en handelingen.

- 1 Verbind de machine met uw draadloze netwerk.

- * Zie "Functies voor draadloze netwerkverbinding" op pagina 31.

- 2 Controleer of uw smartphone/tablet en uw machine met hetzelfde netwerk zijn verbonden.
- 3 Druk op het pictogram voor [My Stitch Monitor] op de smartphone/tablet om de app te starten.
- 4 Volg de aanwijzingen die worden weergegeven in de app, om de app te verbinden met uw machine.

- * Selecteer de naam die wordt weergegeven naast [Machinenaam] op het instellingenschermbild van uw machine.

→ De machine kan nu worden gecontroleerd.

Artspira App

Borduurpatronen in de Artspira app kunnen worden overgebracht naar de machine. Het is ook mogelijk om zelf borduurpatronen te tekenen in de Artspira-app en over te brengen naar de machine. Raadpleeg de officiële website voor meer informatie over de app.

Zie de Beknopte handleiding voor de Artspira App op de ondersteuningspagina voor Artspira voor meer informatie over de bediening van de machine met gebruik van de app.



<https://s.brother/cadkg/>

App My Design Snap

U kunt op een smartphone/tablet opgeslagen afbeeldingen overbrengen naar de machine, zodat u een borduurpatroon kunt ontwerpen.

■ App My Design Snap installeren

- 1 Scan de hieronder weergegeven specifieke QR-code met uw smartphone/tablet en ga naar Google Play of de App Store.



<https://s.brother/cadkf/>

5

Borduren met meer ervaring

2 Installeer [My Design Snap].



My Design Snap

Memo

- U kunt ook zoeken op [My Design Snap] in Google Play of de App Store als u de app wilt downloaden en installeren.
- Ga naar de onderstaande website voor informatie over ondersteuning voor de app. <https://s.brother/cpdae/>

■ Afbeelding overbrengen van smartphone/tablet naar machine

Memo

- De app wordt regelmatig bijgewerkt. De onderstaande beschrijvingen kunnen afwijken van de werkelijke schermen en handelingen.

1 Verbind de machine met uw draadloze netwerk.

- * Zie "Functies voor draadloze netwerkverbinding" op pagina 31.

2 Controleer of uw smartphone/tablet en uw machine met hetzelfde netwerk zijn verbonden.

3 Druk op de smartphone/tablet op het pictogram voor [My Design Snap] om de app te starten.

4 Volg de aanwijzingen die worden weergegeven in de app, om de app te verbinden met uw machine.

- * Selecteer de naam die wordt weergegeven naast [Machinenaam] op het instellingenscherm van uw machine.

5 Druk op .

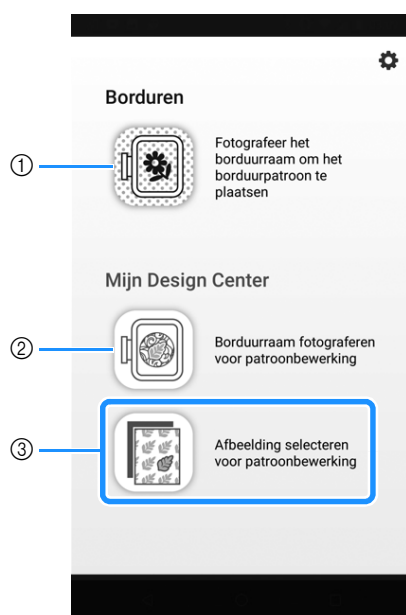

- ① Dit pictogram is niet beschikbaar voor uw machine. Het is bestemd voor machines zonder camera. Uw machine gebruikt de ingebouwde camera om borduurpatronen uit te lijnen. Voor meer informatie, zie "De stof op het scherm weergeven" op pagina 157.
- ② Dit pictogram is niet beschikbaar voor uw machine. Het is bestemd voor machines zonder camera. Uw machine gebruikt de ingebouwde camera om borduurpatronen te maken in Mijn Design Center. Voor meer informatie, zie "Patroon ontwerpen met gebruik van gescande afbeeldingen of beeldgegevensbestanden" op pagina 241.
- ③ Met dit pictogram kunt u een afbeelding van de smartphone/tablet naar de machine overbrengen om een ontwerp te maken.

6 Selecteer de afbeelding en selecteer vervolgens [Verzenden naar de machine] om de afbeelding over te brengen van de smartphone/tablet naar de machine.

- U ontvangt een bevestiging in de app als de afbeelding naar de machine is verzonden.

Memo

- Wanneer u de overgebrachte afbeeldingen wilt ophalen, raadpleegt u de beschrijving van de onderstaande functies.
 - Picture Play borduurfunctie (pagina 177)
 - Mijn Design Center (pagina 241)

Hoofdstuk 6 Mijn Design Center

Informatie over Mijn Design Center

Met Mijn Design Center kunt u de volgende functies gebruiken:

- Borduurpatronen ontwerpen door op het LCD-scherm te tekenen of ingebouwde stempels of vormen te gebruiken.
- Borduurpatronen ontwerpen door tekeningen/illustraties te scannen met de ingebouwde camera of met gegevens die zijn geïmporteerd van een USB-medium.
- Borduurpatronen ontwerpen door afbeeldingen van uw smartphone/tablet naar uw machine te verzenden.
- De steektypen, vulsteektypen en -kleuren voor ontworpen patronen instellen.
- Patronen combineren die u hebt ontworpen met de ingebouwde patronen op de machine.

Start Mijn Design Center door op het startscherm op [Mijn Design Center] te drukken of door op het borduurpatroonselectiescherm op [Mijn Design Center] te drukken.

Voorafgaand aan het ontwerpen van borduurpatronen

In het patroonvoorbeeld wordt het ontwerp kleiner dan de werkelijke grootte weergegeven. U kunt het werkelijke patroonformaat weergeven door het [Borduurraamscherm] in te stellen.

- 1 Druk op  om [Borduurraamscherm] in het instellingenscherm weer te geven.
- 2 Selecteer de rasterlijn en het borduurraam.

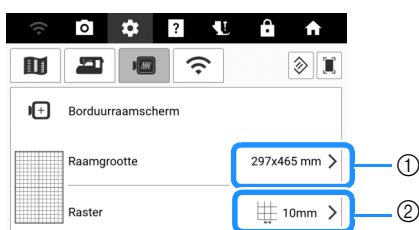

- ① Borduurraamtypes
- ② Rastertypes

Een ontwerp voor stippling/meandersteken maken volgens de basisprocedure

Voorbeeld:

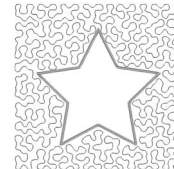

- 1 Start [Mijn Design Center] en druk op .

* Zie "Patroonontwerpscherm" op pagina 230 voor meer bijzonderheden over dit scherm.

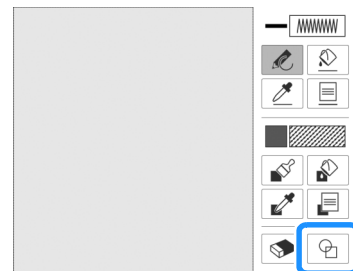

- 2 Druk op  en selecteer het borduurgebied voor het raam. Druk vervolgens op [OK].

* U kunt ook de verschillende vormen selecteren door op  te drukken.

* Zie "Gebruik van de stempeltoets" op pagina 231 voor meer bijzonderheden over dit scherm.

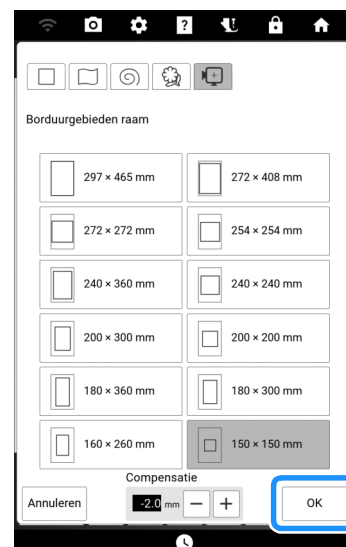

- 3 Druk op .

- 4** Selecteer de gewenste vorm en druk vervolgens op [OK].

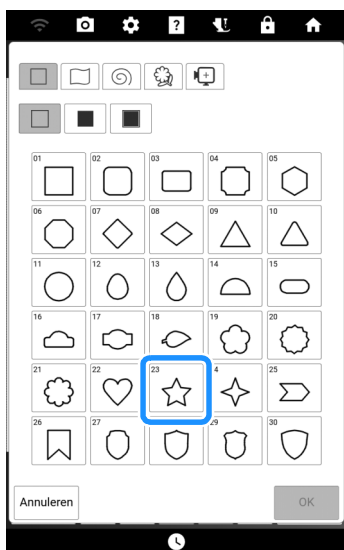

- 5** Druk op .

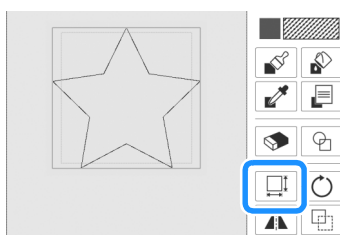

- 6** Selecteer in welke richting u de grootte wilt wijzigen en druk vervolgens op [OK].

* Zie "Gebruik van de groottevoets" op pagina 236 voor meer bijzonderheden hierover.

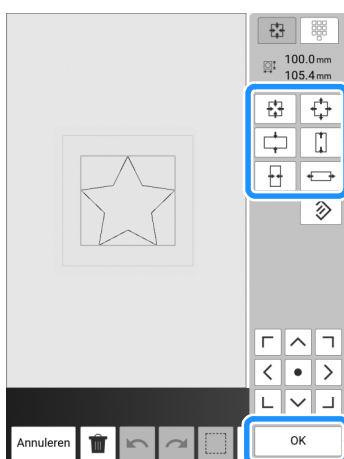

- 7** Druk op .

- 8** Selecteer het steektype en de steekkleur en druk vervolgens op [OK].

* Zie "Lijntype, steektype en lijnkleur instellen" op pagina 233 voor meer bijzonderheden over dit scherm.

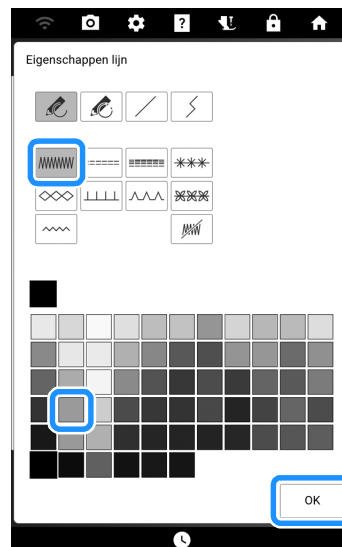

- 9** Druk op  en druk vervolgens op de vorm.

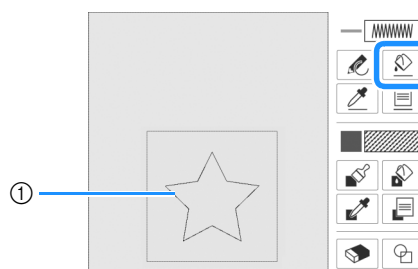

① Vorm

- 10** Als u de stippling/meandersteekkleur en het vulsteektype wilt instellen, drukt u op



11 Druk op  en selecteer vervolgens de steekkleur. Druk vervolgens op [OK].

* Zie "Penseeltypen, vulsteektypen en vulkleuren instellen" op pagina 234 voor meer bijzonderheden over dit scherm.

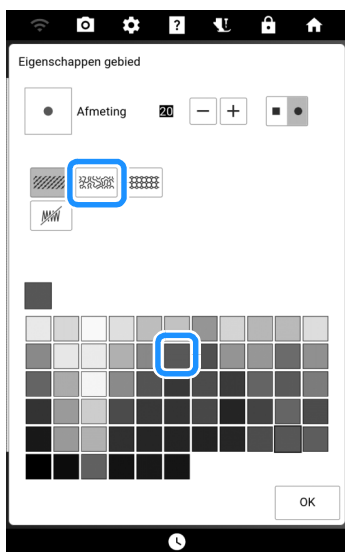

12 Druk op  en druk vervolgens op het gebied waarvoor u het stippling/meandersteekeffect wilt instellen.

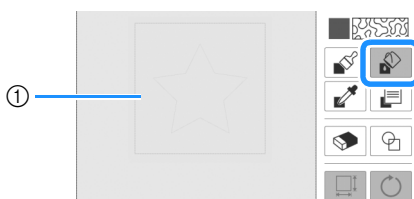

① Gebied voor toepassing van stippling/meandersteken

13 Druk op [Volgende].

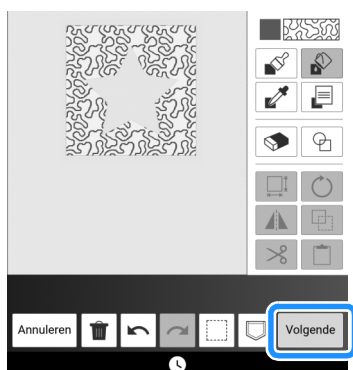

14 Pas de stippling/meandersteekinstellingen aan en druk vervolgens op [Instellen].

* Voor meer informatie, zie "Gebiedsinstellingen" op pagina 240.

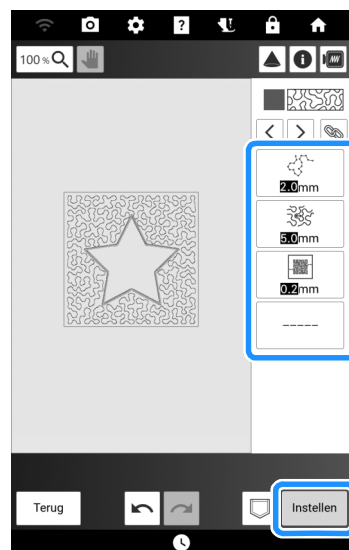

→ Het borduurbewerkingsscherm wordt weergegeven nadat u op [OK] hebt gedrukt.

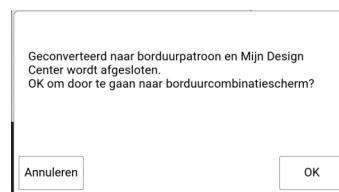

15 Druk indien nodig op [Bewerken] om het geselecteerde patroon te bewerken. (pagina 142)

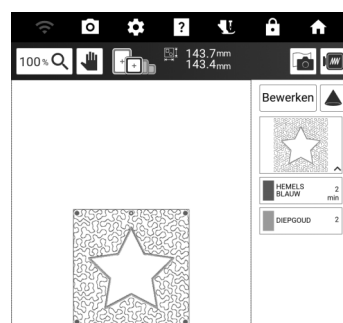

16 Druk op [Borduren]. En begin met borduren. (pagina 140)

Functies van de toetsen (Mijn Design Center)



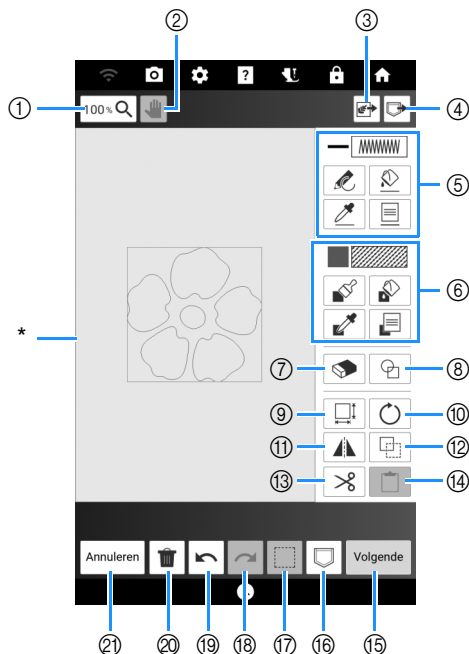



Patroonontwerpscherm



* patroonontwerpscherm

Nr.	Display	Uitleg	Referentie
	Naam		
①		Vergroot het patroon.	—
	Toets inzoomen		
②		Verplaats het canvas wanneer het is vergroot.	—
	Handtoets		
③		Ontwerp patronen met gebruik van gescande afbeeldingen, lijntekeningen, illustraties en gegevensbestanden van afbeeldingen.	241
	Scan/ontwerptoets		
④		Roep met Mijn Design Center gemaakte patroonontwerpgegevens op uit het geheugen van de machine of vanaf een USB-medium.	—
	Toets-laden		

Nr.	Display	Uitleg	Referentie
	Naam		
⑤		Geef de op het scherm [Eigenschappen lijn] opgegeven kleur en steektype weer.	233
	Lijnweergave		
	Lijnfunctietoets		
	Vulfunctietoets voor lijn		
	Plaatsingsfunctietoets voor lijn		
⑥		Geef op het scherm [Eigenschappen gebied] opgegeven vulkleur en vulsteektype weer.	234
	Gebiedsweergave		
	Gebiedsfunctietoets		
⑦		Schilder met een penseel. Geef op het scherm [Eigenschappen gebied] de vorm en het formaat van het penseel op.	232
	Gebiedsfunctietoets		
	Vulfunctietoets voor gebied		
⑧		Pik de vulkleur en vulsteektypen van een gebied in het patroon op. De opgepikte vulkleur en het opgepikte vulsteektype worden weergegeven op het scherm [Eigenschappen gebied].	—
	Plaatsingsfunctietoets voor gebied		
	Gebiedseigenschappentoets		
⑨		Wis lijnen en vormen die u hebt getekend. U kunt het formaat/de vorm van de vlakgom selecteren.	235
	Wistoets		
⑩		Selecteer een vorm voor het tekenen van patronen.	231
	Stempelvormtoets		
⑪		Wijzig de grootte van het geselecteerde gedeelte.	236
	Groottetoets		
⑫		Draai het geselecteerde gedeelte.	—
	Rotatietoets		
⑬		Spiegel het geselecteerde gedeelte horizontaal.	—
	Spiegeltoets		
⑭		Kopieer het geselecteerde gedeelte.	—
	Kopietoets		
⑮		Knip het geselecteerde gedeelte uit.	—
	Kniptoets		
⑯		Plak het eerder geduplicateerde of geknipte gedeelte.	—
	Plaktoets		

Nr.	Display	Uitleg	Referentie
	Naam		
15		Ga door naar het steekinstellingenscherf. (pagina 238)	—
	Volgende-toets		
16		Sla de patroonontwerpgegevens op.	—
	Geheugentoets		
17		Selecteer een gedeelte voor bewerking.	235
	Selectietoets		
18		Voer de laatste, ongedaan gemaakte bewerking met de hersteltoets opnieuw uit. Telkens wanneer u op deze toets drukt, voert u één bewerking opnieuw uit.	—
	Redo-toets		
19		Maak de laatste bewerking die u hebt uitgevoerd ongedaan en keer terug naar de vorige status. Telkens wanneer u op deze toets drukt, maakt u één bewerking ongedaan.	—
	Undo-toets		
20		Wis alle lijnen en vormen en begin opnieuw. De achtergrondafbeelding wordt ook gewist.	—
	Delete-toets		
21		Sluit Mijn Design Center af. Alle lijnen en vormen worden gewist wanneer u op deze toets drukt.	—
	Annuleer-toets		

Memo

- Zie "Specificaties" op pagina 271 voor meer informatie over de bestandsextensies voor patroonontwerpgegevens.

Gebruik van de stempeltoets

1 Druk op .



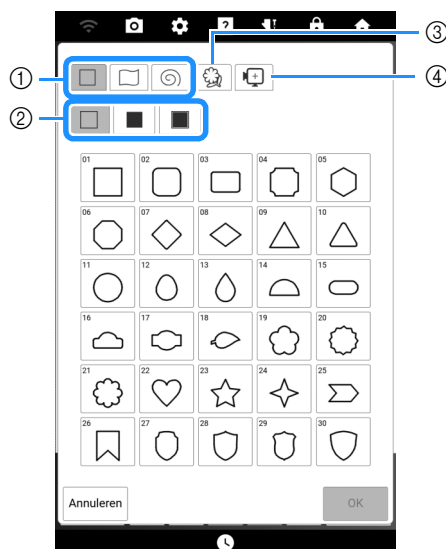

2 Selecteer een vorm en de uitvoering van de vorm.



- ① Stempelvormen
- ② Stempeltypen
- ③ Opgeslagen omtrekken
- ④ Borduurraamgebieden

• Stempelvormen

	Standaard vormen
	Gesloten vormen
	Open vormen

• Stempeltypen (alleen voor standaard vormen)

	Omtrek
	Vulsteek
	Omtrek en vulsteek

• Opgeslagen omtrekken

	Omtrekken van borduurpatronen kunnen worden geregistreerd als stempelvormen. Wanneer u stempelvormen registreert, selecteer deze dan uit de laatste 20 gebruikte borduurpatronen. Als u meer dan 20 vormen registreert, wordt de oudste automatisch gewist. Voor meer informatie over het registreren van een stempelvorm, zie "Decoratieve steken rond een patroon" op pagina 249.
---	---

• Borduurraamgebieden

	Selecteer een borduurgebied om het patroon in te delen zodat het past in een borduurraam. Als u een verschuivingswaarde hebt opgegeven, wordt er een vormverschuiving naar de binnenkant weergegeven. Wanneer u een kaderpatroon maakt met gebruik van een motiefsteek enz., geeft u een verschuivingswaarde in overeenstemming met de patroongrootte op, zodat het patroon binnen het borduurgebied voor het geselecteerde borduurraam past.
---	---



- 3** Druk op [OK] om de geselecteerde stempel in te stellen.



- 4** Bewerk het ontwerp met de beschikbare toetsen.

* Voor meer informatie, zie "Patroonontwerpscherm" op pagina 230.

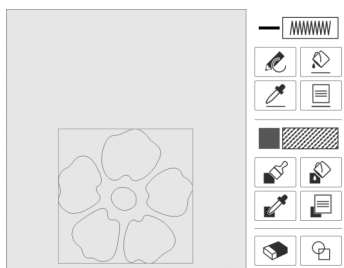

- 5** Druk op [Volgende] en geef vervolgens de steekinstelling op.

* Voor meer informatie, zie "Individuele steekinstellingen opgeven" op pagina 238.

Lijnen tekenen

- 1 Druk op  om de lijntypen, steektypen en lijnkleuren in te stellen. (pagina 233)
- 2 Druk op de tekentoets en teken lijnen.

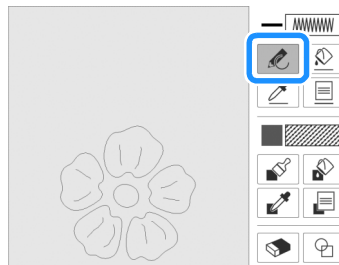



Memo

- Wanneer u op de tekentoets drukt, worden alle gebieden op de achtergrond weergegeven, zodat de tekenlijnen duidelijker op het scherm worden afgebeeld.

- 3 Druk op [Volgende] en geef vervolgens de steekinstelling op. (pagina 238)

Vrij tekenen

- 1 Druk op  om de penseeltypen, vulsteektypen en vulkleuren in te stellen. (pagina 234)
- 2 Druk op  en teken met het penseel.

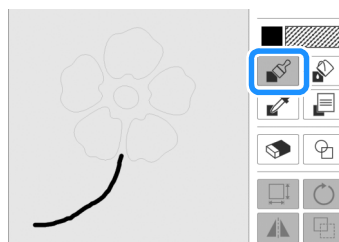

- 3 Druk op [Volgende] en geef vervolgens de steekinstelling op. (pagina 238)

Lijntype, steektype en lijnkleur instellen

U kunt op elk gewenst moment de lijntypen, steektypen en lijnkleuren instellen of wijzigen. U kunt de instellingen ook opgeven voordat u de lijnen gaat tekenen.

1 Druk op  om de lijntypen, steektypen en lijnkleuren in te stellen.

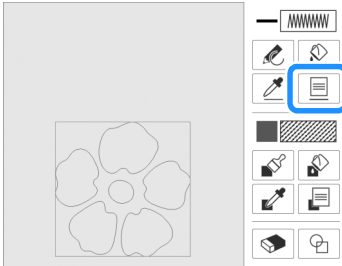



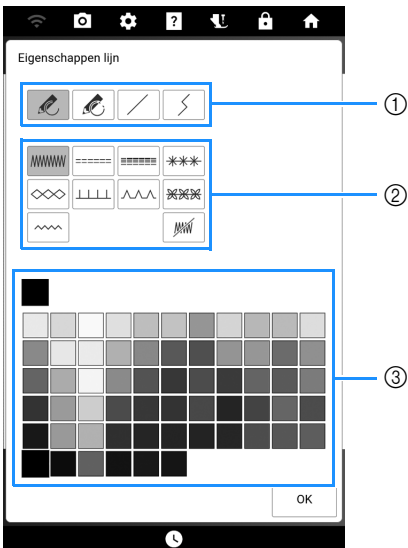

→ Het scherm [Eigenschappen lijn] wordt weergegeven.





- ① Lijntypen
- ② Steektypen
- ③ Lijnkleur selecteren: raak het kleurenpalet aan om de tekenpenkleur te activeren.

• Lijntypen

	Lijn uit de vrije hand met open einde.
	Lijn uit de vrije hand met automatisch gesloten einde.
	Rechte lijn in één streek.
	Rechte aaneengesloten lijn, van punt naar punt. Als het eindpunt vlakbij het startpunt eindigt, wordt de vorm automatisch gesloten.

• Steektypen

	Zigzagsteek
	Stiksteek
	Drievoudige steek
	Bolletjessteek
	Kettingsteek
	E-steek (festonsteek)
	V-steek
	Motiefsteken selecteren Geeft het motiefsteekselectiescherm weer waar met  een keuze gemaakt kan worden.
	Zigzagsteek voor applicatie
	Lijn om een gebied te tekenen, zonder dat de lijn in steken wordt uitgevoerd. Het gemaakte gebied wordt gedefinieerd door de grijze lijn.

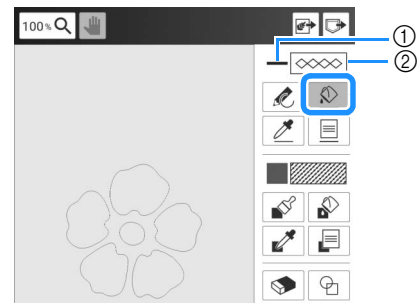

2 Druk op [OK] om terug te keren naar het patroonontwerpscherm.

3 Druk op  en druk vervolgens op de lijnen om de instellingen te wijzigen.



- ① Kleur
- ② Steektype

Memo

- Het uiterlijk van de lijn verandert niet, zelfs niet als u het steektype wijzigt. U kunt het opgegeven steektype controleren op het steekinstellingenscherf. (pagina 238)
- Druk op  om de afbeelding te vergroten wanneer u niet goed op de lijn kunt drukken.
- Wanneer u op  drukt en vervolgens op een lijn, dan worden de instellingen voor die lijn weergegeven op het scherm [Eigenschappen lijn].

Penseeltypen, vulsteektypen en vulkleuren instellen

- 1 Druk op  om de penseeltypen, vulsteektypen en vulkleuren in te stellen.

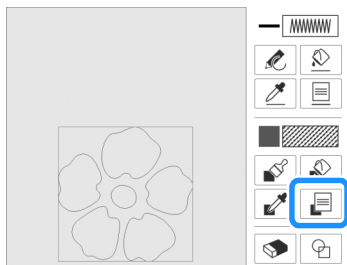





→ Het scherm [Eigenschappen gebied] wordt weergegeven.



- ① Penseeltypen
- ② Vulsteektypen
- ③ Vullingskleur selecteren: raak het kleurenpalet aan om de penseelkleur te selecteren.

• Penseelvormen

Druk op  of op  om het formaat penseel te selecteren.

	Vierkant penseel	
	Rond penseel	

• Vulsteektypen

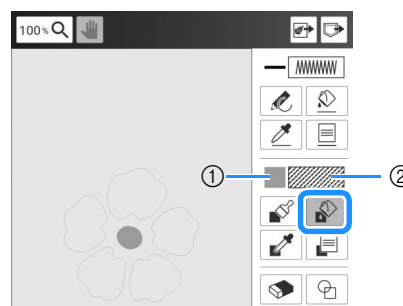

	Vulsteekpatroon
	Stippling/meanderpatroon
	Decoratieve vulpatronen selecteren Toont de selectie van decoratieve vulpatronen, waarbij met  een keuze gemaakt kan worden.
	Selecteer deze toets wanneer u geen vulsteken wenst.

- 2 Druk op [OK] om terug te keren naar het patroonontwerpscherm.
- 3 Druk op  en vervolgens op de gebieden om de vulkleur en de vulsteektypen te wijzigen.



- ① Kleur
- ② Steektype

Memo

- Druk op  om de afbeelding te vergroten wanneer u niet goed op de vulling kunt drukken.
- Wanneer u op  drukt en vervolgens op een gebied, dan worden de instellingen voor dat gebied weergegeven op het scherm [Eigenschappen gebied].

Gebruik van de selectietoets



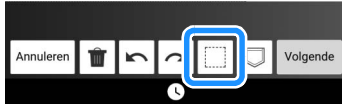

U kunt selecteren welk gedeelte van het ontwerp u wilt verplaatsen en/of bewerken.

1 Druk op .





2 Selecteer de methode voor het selecteren van een gebied. En druk vervolgens op [Sluiten].



	Kaderselectie	Selecteert alle objecten binnen het getekende kader.
	Veelhoekselectie	Selecteert alle objecten binnen de getekende veelhoek. Wanneer u een veelhoek wilt tekenen, drukt u op het scherm om punten toe te voegen en vervolgens drukt u op het rode vierkantje bij het beginpunt om het eindpunt op te geven.
	Selectie uit de vrije hand	Selecteert alle objecten binnen de gebogen, getekende lijn.
	Automatische selectie	Selecteert het aangeraakte patroon. Hiermee kunt u alleen een enkele lijn of alleen de buitenomtrek van een donut-vorm selecteren.
	Alles selecteren	Selecteert alle patronen.

3 Selecteer het gebied dat u wilt bewerken.

- * Maak het rode kader rond het geselecteerde gebied dat u wilt bewerken.
- * Vergroot de afbeelding om het gewenste patroon gemakkelijker te kunnen selecteren. Druk op  om het patroon te vergroten en gebruik  om het canvas te verplaatsen.

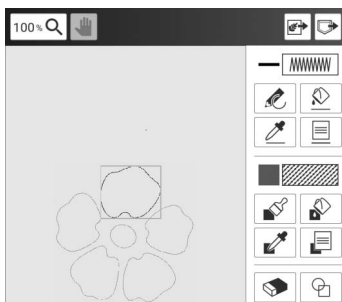

4 Bewerk het ontwerp met de beschikbare toetsen. (pagina 230)

5 Druk op [Volgende] en geef vervolgens de steekinstelling op. (pagina 238)

Gebruik van de Uitwis-toets

1 Druk op .

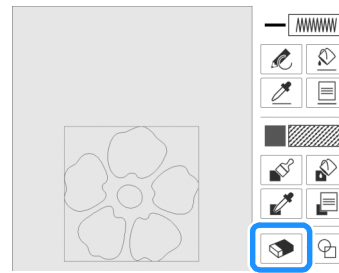

2 Selecteer de vorm van de vlakgom. En sleep deze vervolgens over het gebied of de lijn dat gewist moet worden.

- * Druk op  of op  om de grootte van de gum te selecteren.

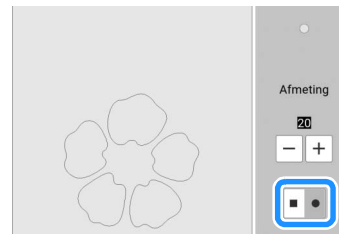

3 Druk op [OK].

Memo

- Er kan gewist worden zodra de toets actief is en er uitziet als: .

Gebruik van de groottoets

1 Druk op .

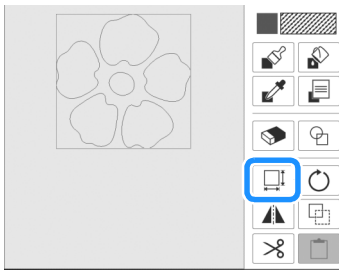

2 Selecteer in welke richting u de grootte wilt wijzigen.

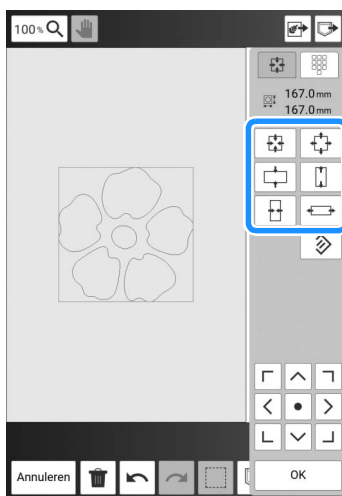

Memo

- Druk op  om de grootte met een getal op te geven. Druk op het vak voor de hoogte of de breedte, typ een waarde in met gebruik van de numerieke toetsen en druk vervolgens op [Instellen].

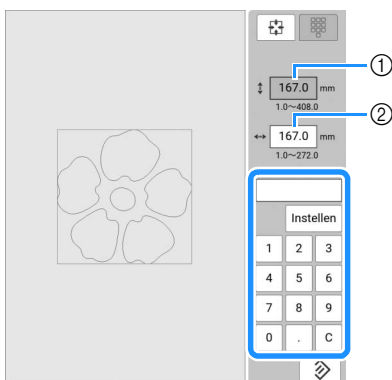

- ① Vak voor hoogte
- ② Vak voor breedte

3 Druk op [OK].

Gegevens voor motiefsteekpatroon of decoratieve vulpatronen importeren

U kunt gegevens voor motiefsteekpatronen of gegevens voor decoratieve vulsteken die zijn gemaakt in [Programmable Stitch Creator] van PE-DESIGN, importeren in Mijn Design Center.

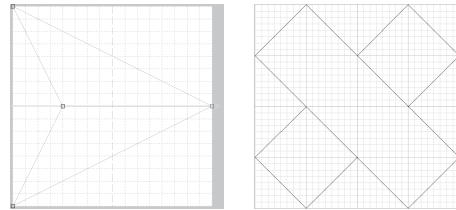

- * U kunt gegevens voor motiefsteekpatronen maken in PE-DESIGN versie 4 of hoger. U kunt gegevens voor decoratieve vulsteken maken in PE-DESIGN versie 11 of hoger.
- * Zie "Specificaties" op pagina 271 voor meer informatie over de bestandsextensies van gegevens voor motiefsteekpatronen of gegevens voor decoratieve vulsteken.



1 Sla de gegevens voor motiefsteekpatronen en/of gegevens voor decoratieve vulsteken op een USB-medium op.

2 Plaats het USB-medium in de USB-poort van de machine.

3 Druk op [Mijn Design Center].

4 Druk op  om gegevens voor motiefsteekpatronen te importeren. Nadat het scherm [Eigenschappen lijn] wordt weergegeven, drukt u op  en vervolgens op [Selecteren].

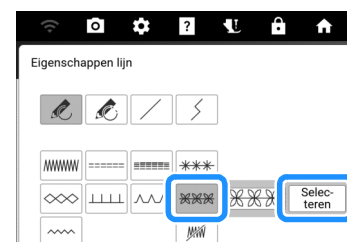
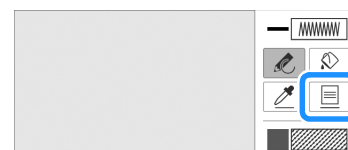

5 Druk op [Eigen], vervolgens op .



6 Selecteer de gegevens voor motiefsteekpatronen en druk vervolgens op [OK].

- * Als er twee USB-media zijn aangesloten op de machine, controleer dan de namen van de USB-media die worden weergegeven en druk vervolgens op de naam van het USB-medium dat u wilt gebruiken.



→ De gegevens voor motiefsteekpatronen worden opgeslagen op de machine.

7 Selecteer het te gebruiken motiefsteekpatroon en druk vervolgens op [OK].

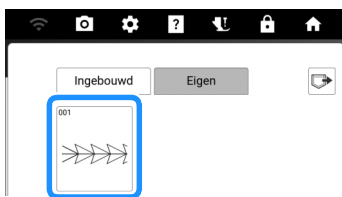

Memo

- Er wordt een patroonnummer toegewezen aan opgeslagen motiefsteekpatronen. Het patroonnummer wordt weergegeven in de linkerbovenhoek van de toets.
- U kunt maximaal 12 motiefsteekpatronen opslaan op de machine. Wanneer u probeert meer dan dit maximum aan gegevens voor motiefsteekpatronen op te slaan, wordt er een bericht weergegeven. Volg de instructies op het scherm en selecteer het patroonnummer van de gegevens voor motiefsteekpatronen die u wilt vervangen.
- Druk op [Alles wissen] om alle opgeslagen gegevens voor motiefsteekpatronen te verwijderen.

8 Druk op om gegevens voor decoratieve vulsteken te importeren. Nadat het scherm [Eigenschappen gebied] wordt weergegeven, drukt u op en vervolgens op [Selecteren].

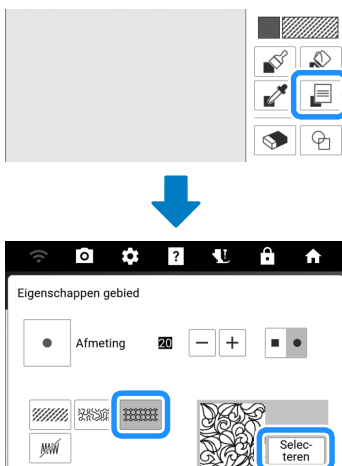

9 Raadpleeg de stappen 5 t/m 7 om een geïmporteerd decoratief vulpatroon te selecteren.

10 Bewerk het patroon. Druk zo nodig op om het patroon op te slaan.

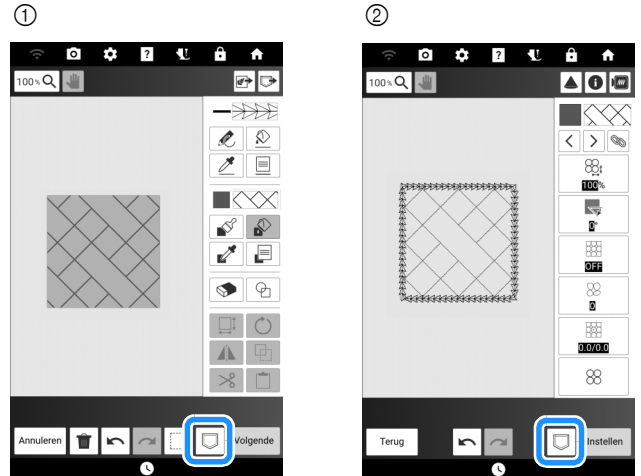

- ① Patroonontwerpscherm
- ② Steekinstellingen scherm

Memo

- Wanneer u een patroon (dat een geïmporteerd motiefsteekpatroon of decoratieve vulsteken bevat) wilt opslaan als patroonontwerpgegevens, kunt u het alleen opslaan in het geheugen van de machine.
- Wanneer u een opgeslagen ontwerp wilt ophalen, wordt het motiefsteekpatroon of decoratieve vulpatroon geïmporteerd dat momenteel is opgeslagen onder het toegewezen patroonnummer. (Als het aan een opgeslagen ontwerp toegewezen, aangepaste steekpatroon is vervangen door een ander aangepast steekpatroon, kunt u het oorspronkelijke steekpatroon niet ophalen. Het is vervangen door het vervangende steekpatroon.)
- Als alle aangepaste steekpatronen zijn gewist, kunt u het aan een opgeslagen ontwerp toegewezen, aangepaste steekpatroon niet ophalen. Het is vervangen door een standaardsteekpatroon. Patronen met verwijderde, aangepaste motiefpatronen worden opgehaald met een zigzagsteek. Patronen met verwijderde, aangepaste decoratieve vulpatronen worden opgehaald met een standaardvulsteek.
- Als u het ontwerp opslaat op het borduurbewerkingsscherm nadat u op [Instellen] hebt gedrukt op het steekinstellingen scherm, blijven de aangepaste motiefpatronen en de decoratieve vulsteken behouden.

Steekinstellingenschermb

Nadat u de patroonontwerpgegevens op het patroonontwerpschermb (pagina 230) hebt gemaakt, kunt u:

- de steekinstellingen voor elke lijn en elk gebied controleren en wijzigen;
- de patroonontwerpgegevens opslaan;
- de gegevens naar een borduurpatroon converteren, doorgaan naar het borduurbewerkingsschermb en/of het borduurpatroon opslaan.

Individuele steekinstellingen opgeven

Selecteer een patroon in het steekinstellingenschermb om de lijn- en regiosteekinstellingen op te geven.

1 Gebruik om de te wijzigen lijn of regio te selecteren.

→ Telkens wanneer u op   drukt, wordt de markering van het geselecteerde patroon een stap verplaatst.

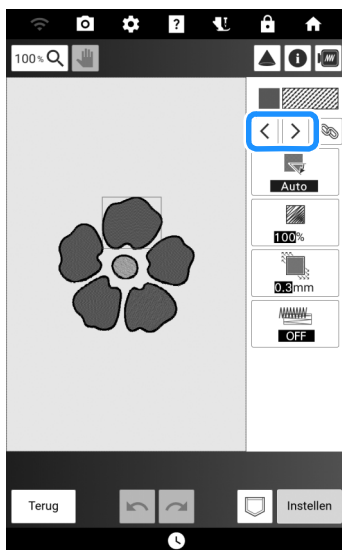

2 Selecteer de te wijzigen instelling en wijzig vervolgens de instelling op het schermb dat verschijnt. (In dit voorbeeld wordt de borduurrichting gewijzigd.)

* Zie "Lijn- en gebiedsinstellingen" op pagina 239 voor meer bijzonderheden over elke instelling.



3 Druk op [Handm.] en gebruik vervolgens om de richting te wijzigen.



4 Druk op [OK] om de instelling toe te passen.

* Wijzig overige instellingen op dezelfde manier.

5 Druk zo nodig op om het patroon op te slaan.

6 Druk op [Instellen] om uw werk te converteren naar een borduurpatroon.

→ Het borduurbewerkingsschermb wordt weergegeven nadat u op [OK] hebt gedrukt.

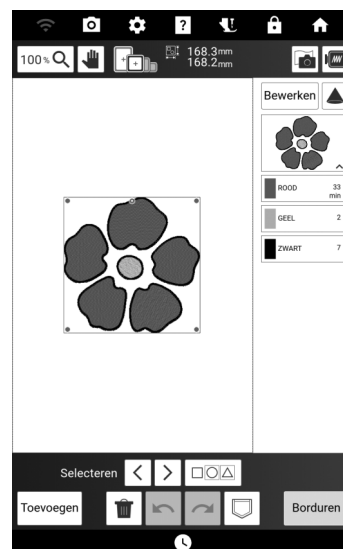

Memo

- Wanneer u patronen wilt combineren die u hebt ontworpen in [Mijn Design Center], drukt u op [Toevoegen] en vervolgens op [Mijn Design Center].

Lijn- en gebiedsinstellingen

Lijninstellingen

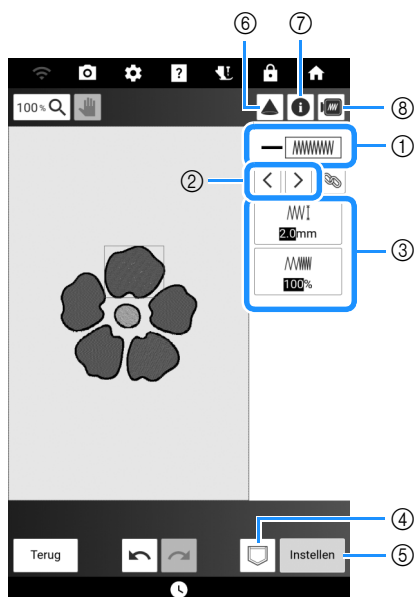

- ① Weergave/wijziging van het steektype en de kleur voor de geselecteerde lijn.
- ② Selecteer de lijn die u wilt wijzigen.
- ③ Weergave/wijziging van de steekinstellingen voor de geselecteerde lijn.
- ④ Sla de patroonontwerpgegevens en de borduurgegevens op.
- ⑤ Ga door naar het borduurbewerkingsscherf.
- ⑥ Gebruik de projector om het patroon weer te geven. (pagina 154)
- ⑦ Zie gedetailleerde informatie over het patroon.
- ⑧ Geef een voorbeeld van het patroon weer.

Lijnsteekinstellingen



Zigzagsteek  /

Zigzagsteek voor applicatie 



 [Zigzagsteek-breedte]	Hiermee geeft u de breedte van de steek op.
 [Dichtheid]	Hiermee geeft u de dichtheid van de steek op.

Stiksteek  /



Drievoudige steek 

 [Steeklengte]	Hiermee geeft u de lengte van de steek op.
  [Met versteviging]	Zet de functie voor het naaien van versteviging aan of uit. Er kan met enkele steken worden geborduurd wanneer u de stiksteek selecteert en de verstevigingsfunctie uitschakelt. Het aantal afgesneden draden kan wel toenemen.





Bolletjessteek 

 [Afmeting]	Hiermee vergroot/verkleint u het patroon.
 [Afstand]	Hiermee geeft u de spatiëring van de steek op.





Kettingsteek 

 [Afmeting]	Hiermee vergroot/verkleint u het patroon.
 [Dikte]	Hiermee stelt u herhaald borduurwerk op hetzelfde deel in.



E-steek (festonsteek) 

 [Steekbreedte]	Hiermee vergroot/verkleint u het patroon.
 [Afstand]	Ruimte tussen de E-steken.
 [Dikte]	Hiermee stelt u herhaald borduurwerk op hetzelfde deel in.
 [Spiegelen]	De decoratieve steeklijn wordt aan de binnen- of buitenkant van de vorm geplaatst.

V-steek 

 [Steekbreedte]	Hiermee vergroot/verkleint u het patroon.
 [Afstand]	Ruimte tussen de V-steken.
 [Dikte]	Hiermee stelt u herhaald borduurwerk op hetzelfde deel in.
 [Spiegelen]	De decoratieve steeklijn wordt aan de binnen- of buitenkant van de vorm geplaatst.

Motiefsteken 

 [Afmeting]	Hiermee vergroot/verkleint u het patroon.
 [Afstand]	Ruimte tussen de motiefsteken.
 [Spiegelen]	Hiermee spiegelt u de steek of juist niet.



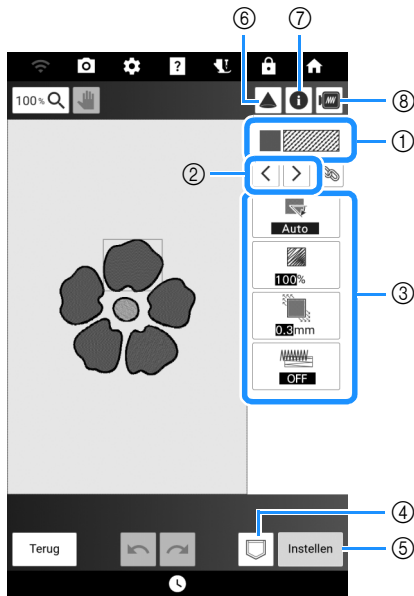

■ Gebiedsinstellingen



- ① Weergave/wijziging van het steektype en de kleur voor het geselecteerde gebied.
- ② Selecteer het gebied dat u wilt wijzigen.
- ③ Weergave/wijziging van de steekinstellingen voor het geselecteerde gebied.
- ④ Sla de patroonontwerpgegevens en de borduurgegevens op.
- ⑤ Ga door naar het borduurbewerkingsscherm.
- ⑥ Gebruik de projector om het patroon weer te geven. (pagina 154)
- ⑦ Zie gedetailleerde informatie over het patroon.
- ⑧ Geef een voorbeeld van het patroon weer.

□ Steekinstellingen voor gebied







Vulsteekpatroon

 [Richting]	Bepaal de richting van de vulsteken. Selecteer [Handm.] om de gewenste richting van de vulsteek te wijzigen.
 [Dichtheid]	Hiermee geeft u de dichtheid van de vulsteek op.
 [Trekcompensatie]	Hiermee corrigeert u krimp van het patroon door de steken iets korter of langer te maken. Als blijkt dat na het testen het borduurwerk samentrekt, pas de instelling dan aan.
 [Met versteving]	Selecteer of u al dan niet versteving moet naaien voor de steunstof.

Stippling/meanderpatroon

 [Steeklengte]	Hiermee geeft u de steeklengte van de stippling/meandersteek op.
 [Afstand]	Hiermee geeft u de dichtheid van de stippling/meandersteken in.
 [Afstand]	Hiermee geeft u de compensatie op van de patroomtrek.
 [Steek]	Hiermee geeft u het steektype op (enkele/drievoudige steek).

Decoratieve vulsteken

 [Afmeting]	Hiermee vergroot/verkleint u het patroon.
 [Richting]	Hiermee geeft u de draaihoek van het patroon op.
 [Omtrek]	Hiermee selecteert u of de omtrek wel (ingeschakeld) of niet (uitgeschakeld) moet worden geconverteerd naar borduurgegevens. Als u converteren hebt ingeschakeld, kan het aantal overspringende draden worden verminderd.
 [Willekeurige verschuiving]	Hiermee wordt de lijn willekeurig gevarieerd. Als u een instelling van 1 of hoger hebt opgegeven voor [Willekeurige verschuiving], kunt u de instelling [Type] voor [Willekeurige verschuiving] selecteren.
 [Positie-verschuiving]	Hiermee geeft u het referentiepunt voor het patroon op.
 [Dikte]	Selecteer of het patroon 1 keer of meerdere keren geborduurd moet worden.

Algemene steekinstellingen opgeven

Dezelfde steekinstellingen kunnen tegelijkertijd voor meerdere patronen van hetzelfde type worden gewijzigd.

- 1 Gebruik < > om de steek te selecteren waarvan u de instellingen wilt wijzigen.

Druk vervolgens op .

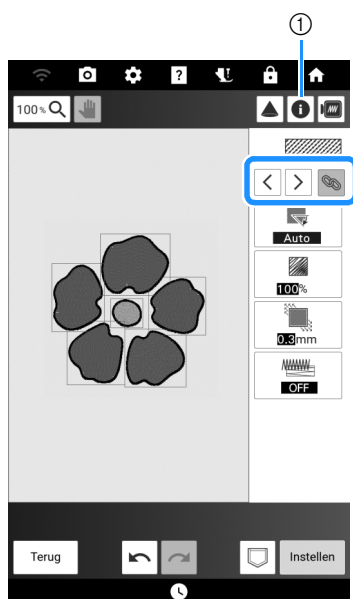

- 1 Druk op  om informatie te controleren, zoals de garencleuren.

→ Dezelfde steektypegebieden worden tegelijkertijd geselecteerd.

- 2 Wijzig de instellingen en converteer uw werk naar een borduurpatroon. (pagina 238)

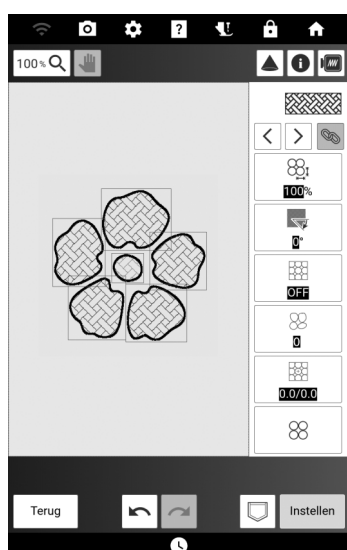

Patroon ontwerpen met gebruik van gescande afbeeldingen of beeldgegevensbestanden

U kunt niet alleen de ingebouwde vorm- en ontwerpfunctionaliteit gebruiken, maar u kunt ook patronen maken met gebruik van gescande afbeeldingen van stof, lijntekeningen, illustraties en bestanden met beeldgegevens.

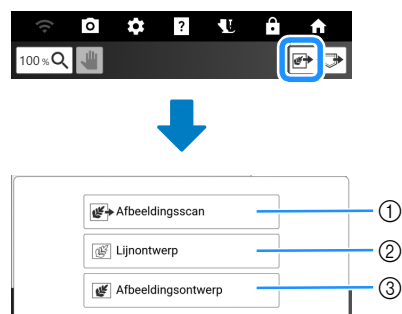

- 1 Druk op deze toets om de afbeelding als achtergrondafbeelding te gebruiken. (pagina 243, pagina 244)
- 2 Druk op deze toets om een lijntekening te converteren naar borduurgegevens. (pagina 245)
- 3 Druk op deze toets om een illustratie te converteren naar borduurgegevens. (pagina 247)

Gebruik van het scanraam

- 1 Bereid de gewenste tekening/illustratie voor.

BELANGRIJK

- Als de borduurvoet bij het scannen in contact komt met het te scannen materiaal (illustratie e.d.), kan het te scannen materiaal of de borduurvoet beschadigd raken. Scan geen materiaal dat in contact kan komen met de borduurvoet, zoals dik materiaal of materiaal met kreukels of vouwen.

Memo

- U kunt per scan slechts één vel papier in het scanraam plaatsen.

2 Plaats het te scannen papier in het scanraam. Houd het papier vervolgens op zijn plek met de magneten.

- * Plaats de magneten op zes plekken rond het papier om dit te bevestigen. Let op dat u ze niet op de lijntekening plaatst.

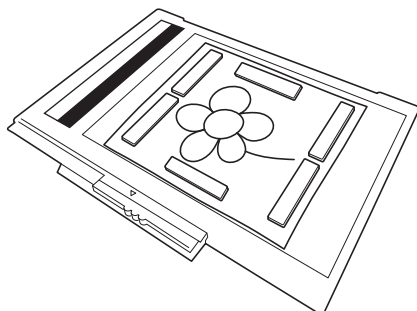

Opmerking

- Wanneer u het papier in het scanraam plaatst, zorgt u dat het witbalansgebied niet bedekt is. Anders kan de tekening niet goed worden gescand. Zorg er tevens voor dat u de scanafbeelding binnen het scangebied plaatst. Het deel van de afbeelding buiten het scangebied wordt niet gescand.

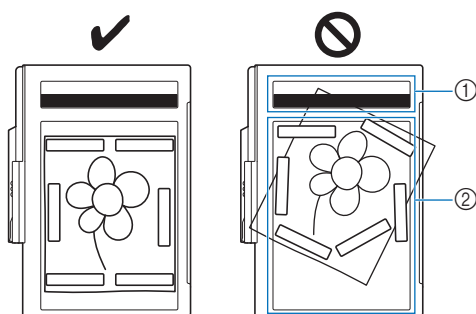

- ① Witbalansgebied
- ② Scangebied

- Zorg dat het witbalansgebied of het scangebied niet vuil of bekrast is. Anders kan de afbeelding niet goed worden gescand.
- Zorg ervoor dat u de magneten gebruikt die bij het scanraam worden geleverd.
- Plaats de magneten zo dat deze het papier stevig op zijn plek houden. Als het papier ongelijkmatig wordt geplaatst, kan de afbeelding niet goed worden gescand.
- Als het scanraam vuil is, kan het voorzichtig worden schoongemaakt met een zachte doek, licht vochtig gemaakt met lauw warm water.

3 Bevestig de borduureenheid aan de machine en zet de machine in.

- * Zie "Borduureenheid bevestigen" op pagina 126.

Memo

- Haal de draad uit de machine om te vermijden dat deze uit de naald glijdt of blijft haken aan het borduurraam.

4 Druk op (persvoettoets) om de borduurvoet omhoog te zetten. Druk vervolgens op (naaldstandtoets) om de naald omhoog te zetten.

- * De borduurvoet staat niet hoog genoeg wanneer u deze omhoog zet met de persvoethendel.

BELANGRIJK

- Zorg dat de borduurvoet en de naald geheel omhoog staan. Als het scannen start terwijl de borduurvoet en naald omlaag staan, kan het scanraam de machine raken en schade veroorzaken.

5 Nadat u het scanraam hebt bevestigd aan de borduureenheid, draait u de borduurraam bevestiginghendel naar u toe om het scanraam vast te zetten.

- * Zie "Borduurraam bevestigen" op pagina 131.

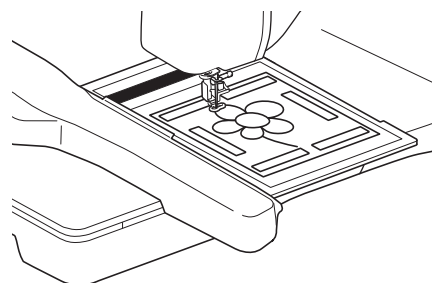

Opmerking

- Bevestig alleen borduurvoet "W", anders wordt de borduurvoet gescand.

■ Scannen met een borduurraam

Tekeningen en illustraties kunnen ook worden gescand met een borduurraam. Plaats het te scannen papier op de stof en zet het vervolgens met plakband vast.

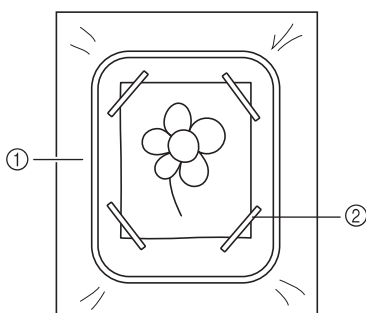

- ① Stof
- ② Band

Achtergrondafbeelding scannen

Ontwerp patronen door stof of een illustratie te scannen, de scan te importeren in de machine en vervolgens af te beelden als achtergrondafbeelding.

1 Druk op .



2 Druk op [Afbeeldingsscan].



- ### 3 Plaats een afbeelding in het scanraam met de magneten en bevestig het kader aan de machine. (pagina 241) Wanneer u stof wilt scannen, bevestigt u het borduurraam aan de machine. (pagina 131)

4 Druk op [Scan].

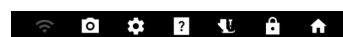

Wanneer u een afbeelding omzet in lijntekeningen of vullingafbeeldingen, haalt u met scanraam de juiste garenkleurinformatie op.

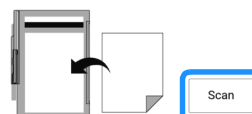

Wanneer u deze functie gebruikt, stemt u ermee in dat de inhoud niet zal worden gebruikt:
• voor doeleinden die in strijd zijn met de van toepassing zijnde wet- en regelgeving (waaronder met name racistische, discriminerende, haatdragende of (kinder)pornografische inhoud en/of verklaringen die in strijd zijn met de goede zeden of de openbare orde);
• om het recht van personen op privacy of subtieliteit te

Selecteer een beeldbestand (JPG, BMP, PNG).



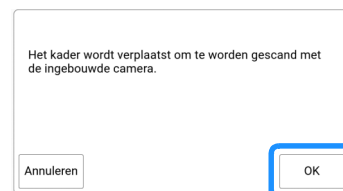

5 Wanneer het volgende bericht wordt weergegeven, drukt u op [OK].





→ Het scannen begint. Wanneer het scannen is voltooid, wordt de gescande afbeelding transparant weergegeven in het patroonontwerpgebied.

6 Gebruik de stylus met dubbele functie om op te drukken en teken vervolgens lijnen om de afbeelding te over te trekken.

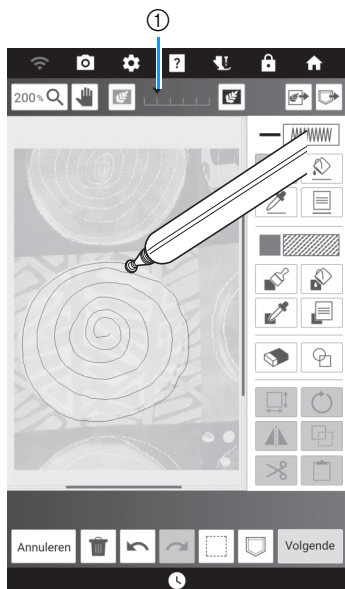
- * Druk op  om het patroon te vergroten en gebruik  om het canvas te verplaatsen.
- * Voor meer informatie over het tekenen van lijnen, zie "Lijnen tekenen" op pagina 232.



- ① Druk op  of  om de doorzichtigheid van de achtergrond aan te passen.

7 Nadat u het patroon hebt bewerkt, drukt u op [Volgende] om de instellingen voor het patroon op te geven.

- * Zie "Functies van de toetsen (Mijn Design Center)" op pagina 230 voor meer bijzonderheden over het bewerken van patronen.

8 Druk op [Instellen] om het borduurbewerkingsscherm weer te geven.

- * Zie "Individuele steekinstellingen opgeven" op pagina 238.

Achtergrondafbeelding importeren

Ontwerp patronen door beeldgegevens te importeren in de machine en deze vervolgens af te beelden als achtergrondafbeelding.

1 Druk op .



2 Druk op [Afbeeldingsscan].



3 Selecteer het apparaat waarop u de gegevens hebt opgeslagen.

- * Als er twee USB-media zijn aangesloten op de machine, controleer dan de namen van de USB-media die worden weergegeven en druk vervolgens op de naam van het USB-medium dat u wilt gebruiken.



- ① De laatst gescande afbeelding wordt automatisch opgeslagen in het geheugen van de machine. Druk op deze toets om de gescande afbeelding te importeren.
- ② Druk hierop om het op het USB-medium opgeslagen gegevensbestand te importeren. Sla de gegevens op als bestandstype jpg, .bmp of .png op een USB-medium. Zie "Specificaties" op pagina 271 voor meer bijzonderheden over bestanden die u kunt importeren.
- ③ Druk hierop om beeldgegevens op te halen die zijn verzonden via de app My Design Snap. (pagina 226)

4 Selecteer de gegevens en druk vervolgens op [Instellen].

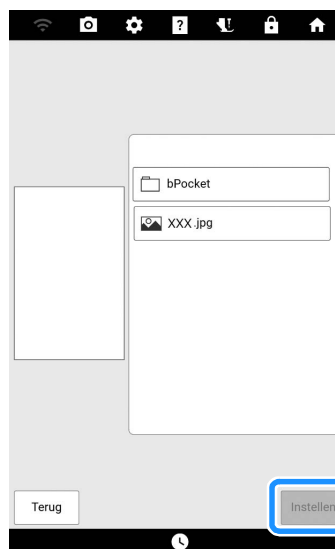

→ De geselecteerde afbeelding wordt transparant weergegeven in het patroonontwerpgebied.

5 Ontwerp een borduurpatroon. Zie stap 6 van "Achtergrondafbeelding scannen" op pagina 243.

Patroon maken met lijnconversie

U kunt uw eigen patronen maken van tekeningen. U kunt patronen ontwerpen door uw tekeningen te scannen of een beeldgegevensbestand te importeren.

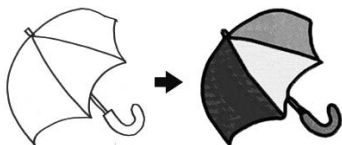

Aanbevolen lijntekeningen voor lijnconversie

- Lijntekeningen moeten duidelijk zijn getekend in lijnen met een dikte van circa 1 mm.
- Lijntekeningen moeten zijn getekend in sterk contrast.
- Als de lijnen te kort zijn of te dicht op elkaar staan, worden ze niet goed geconverteerd.

Memo

- Zie voor het maken van patronen van kleurenillustraties "Patroon maken met illustratieconversie" op pagina 247.

1 Druk op .



2 Druk op [Lijntonwerp].

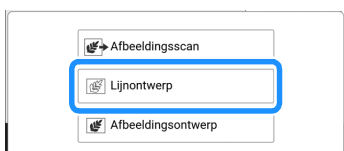

Memo

- Wanneer u een gescande/geïmporteerde achtergrondafbeelding converteert voor weergave op het scherm, slaat u stap 3 over en gaat u verder met stap 4.

3 Wanneer u scant met gebruik van een scanraam of borduurraam, drukt u op [Scan]. Wanneer u een beeldgegevensbestand importeert, selecteert u het apparaat waarop de gegevens hebt opgeslagen.

- * Als er twee USB-media zijn aangesloten op de machine, controleer dan de namen van de USB-media die worden weergegeven en druk vervolgens op de naam van het USB-medium dat u wilt gebruiken.

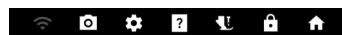

Wanneer u een afbeelding omzet in lijntekeningen of vullingafbeeldingen, haalt u met scanraam de juiste garenkleurinformatie op.



Wanneer u deze functie gebruikt, stemt u ermee in dat de inhoud niet zal worden gebruikt:
 • voor doeleinden die in strijd zijn met de van toepassing zijnde wet- en regelgeving (waaronder met name racistische, discriminerende, haatdragende of (kinder)pornografische inhoud en/of verklaringen die in strijd zijn met de goede zeden of de openbare orde);
 • om het recht van personen op privacy of publiek te

Selecteer een beeldbestand (JPG, BMP, PNG).



- 1 Wanneer u op deze toets drukt, wordt het bericht weergegeven dat u kunt beginnen met scannen. Druk op [OK] om te beginnen met scannen.
- 2 De laatst gescande afbeelding wordt automatisch opgeslagen in het geheugen van de machine. Druk op deze toets om de gescande afbeelding te importeren.
- 3 Druk hierop om het op het USB-medium opgeslagen gegevensbestand te importeren. Sla de gegevens op als bestandstype jpg, .bmp of .png op een USB-medium. Zie "Specificaties" op pagina 271 voor meer bijzonderheden over bestanden die u kunt importeren.
- 4 Druk hierop om beeldgegevens op te halen die zijn verzonden via de app My Design Snap. (pagina 226)

4 Verplaats om de afbeelding voor het patroon in het kader te plaatsen. Druk vervolgens op [OK].

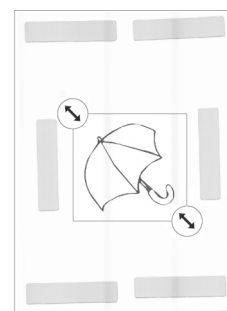

Detectieniveau grijsstenen

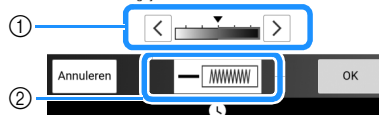

- 1 Hiermee past u het detectieniveau voor afbeeldingen aan.
- 2 Wijzigt de lijnkleur en het steektype. (pagina 233)

5 Controleer de geconverteerde afbeelding en druk vervolgens op [Instellen].





- * Pas zo nodig [Detectieniveau grijstonen], lijnkleur en steektype aan. Nadat u de wijzigingen aan de instellingen hebt toegepast, verandert [Instellen] in [Opnieuw proberen]. Druk op [Opnieuw proberen] om te controleren of de afbeelding naar wens is.
- * Als u de afbeelding wilt vergroten, druk op .
- * Als u de afbeelding wilt weergeven voordat deze werd geconverteerd, drukt u op [Weergave origineel].

6 Bewerk zo nodig het ontwerp.

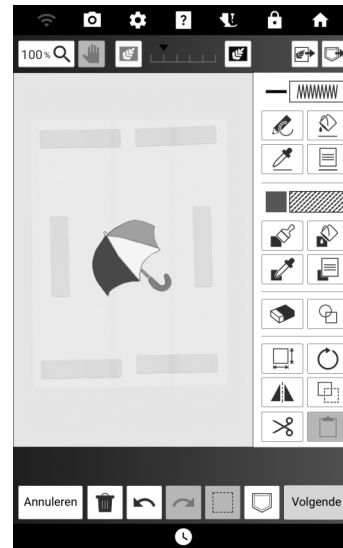
- * Zie "Functies van de toetsen (Mijn Design Center)" op pagina 230.



- * Nadat de afbeelding is geconverteerd naar steken, wordt deze als achtergrond weergegeven in het patroonontwerpgebied. Druk op  of  om de doorzichtigheid van de achtergrond aan te passen.

Memo

- U kunt kleine stipjes of ongewenste lijnen wissen met de gum. (pagina 235)
- Lijntekeningen worden geconverteerd zonder dat de dikte van lijnen wordt herkend. Als u de dikte van lijnen wilt veranderen, moet u deze in het instellingenscherf opgeven. Zie "Steekinstellingenscherf" op pagina 238.

Patroon maken met illustratieconversie

U kunt uw eigen patronen maken van illustraties in kleur. U kunt patronen ontwerpen door een illustratie te scannen of een beeldgegevensbestand te importeren.

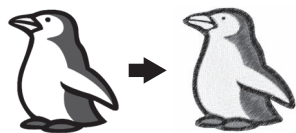

Aanbevolen illustraties voor illustratieconversie

- Illustraties die duidelijk zijn getekend, zonder kleurverloop (gradatie) of vervaging.
- Illustraties die minstens 5 mm in het vierkant zijn
- Illustraties met een zeer eenvoudig ontwerp

1 Druk op



2 Druk op [Afbeeldingsontwerp].

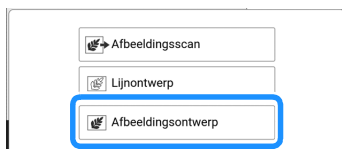

Memo

- Wanneer u een gescande/geïmporteerde achtergrondafbeelding converteert voor weergave op het scherm, slaat u stap **3** over en gaat u verder met stap **4**.

3 Wanneer u scant met gebruik van een scanraam of borduurraam, drukt u op [Scan]. Wanneer u een beeldgegevensbestand importeert, selecteert u het apparaat waarop u de gegevens hebt opgeslagen. Importeer voor dit voorbeeld het beeldgegevensbestand.

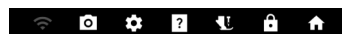

Wanneer u een afbeelding omzet in lijntekeningen of vullingafbeeldingen, haalt u met scanraam de juiste garenkleurinformatie op.



Wanneer u deze functie gebruikt, stemt u ermee in dat de inhoud niet zal worden gebruikt:
 • voor doeleinden die in strijd zijn met de van toepassing zijnde wet- en regelgeving (waaronder met name racistische, discriminerende, haatdragende of (kinder)pornografische inhoud en/of verklaringen die in strijd zijn met de goede zeden of de openbare orde);
 • om het recht van auteursrechten of nabatechten te...

Selecteer een beeldbestand (JPG, BMP, PNG).





- ① Wanneer u op deze toets drukt, wordt het bericht weergegeven dat u kunt beginnen met scannen. Druk op [OK] om te beginnen met scannen.
- ② De laatst gescande afbeelding wordt automatisch opgeslagen in het geheugen van de machine. Druk op deze toets om de gescande afbeelding te importeren.
- ③ Druk hierop om het op het USB-medium opgeslagen gegevensbestand te importeren. Sla de gegevens op als bestandstype jpg, .bmp of .png op een USB-medium. Zie "Specificaties" op pagina 271 voor meer bijzonderheden over bestanden die u kunt importeren.
- ④ Druk hierop om beeldgegevens op te halen die zijn verzonden via de app My Design Snap. (pagina 226)

4 Verplaats om de afbeelding voor het patroon in het kader te plaatsen. Druk vervolgens op [OK].

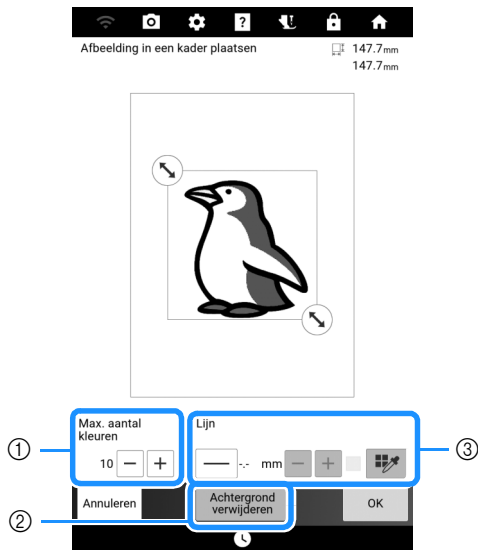
- * Wijzig de instellingen zo dat u de afbeelding gemakkelijk kunt converteren naar het gewenste patroon.



- ① Het aantal kleuren in een afbeelding wordt verminderd tot maximaal het aantal dat u hier opgeeft.
- ② Selecteer of de achtergrond wordt verwijderd of niet.
- ③ Druk op  om de omtrek van de afbeelding te converteren. (Als dit niet is geselecteerd, wordt de omtrek van de afbeelding geconverteerd naar gebieden.) U kunt de lijndikte opgeven met gebruik van  .



Druk op  om de omtrekkleur te selecteren. Druk op de gewenste kleur of verplaats het

pictogram  met  in het kleurenscherm.

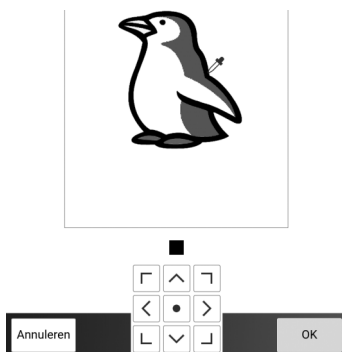



5 Controleer de geconverteerde afbeelding en druk vervolgens op [Instellen].

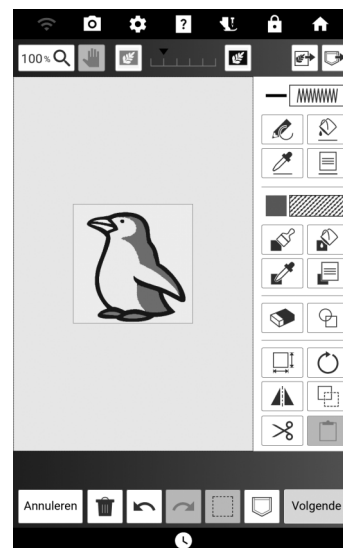

- * Pas de afbeelding zo nodig aan zoals beschreven in stap 4. Nadat u de wijzigingen aan de instellingen hebt toegepast, verandert [Instellen] in [Opnieuw proberen]. Druk op [Opnieuw proberen] om te controleren of de afbeelding naar wens is.
- * Als u de afbeelding wilt vergroten, druk op .
- * Als u de afbeelding wilt weergeven voordat deze werd geconverteerd, drukt u op [Weergave origineel].

6 Bewerk zo nodig het ontwerp.



- * Nadat de afbeelding is geconverteerd naar steken, wordt deze als achtergrond weergegeven in het patroonontwerpgebied. Druk op  of  om de doorzichtigheid van de achtergrond aan te passen.

Divers borduurwerk met Mijn Design Center

Decoratieve steken rond een patroon



De omtrek van het patroon opslaan

1 Druk op [Borduren] op het startscherm en selecteer een patroon.

2 Druk op [Bewerken] en vervolgens op .

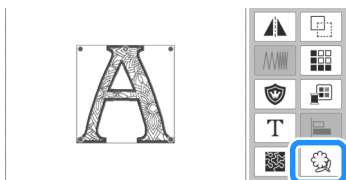

3 Geef de instellingen op en druk op .

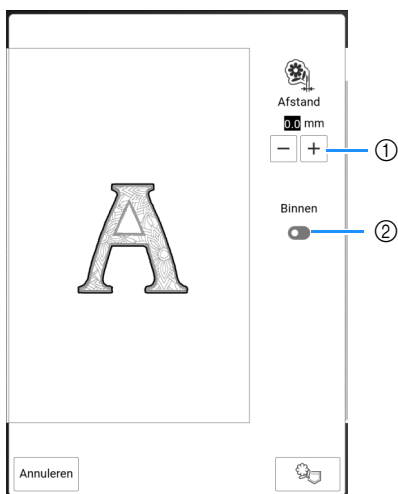

- ① Geef de afstand op vanaf de omtrek van het patroon tot het patroon.
- ② Wanneer de instelling is ingeschakeld, worden de lijnen binnen het patroon ook opgevuld.

4 Druk op [OK].



→ De omtrek van het patroon wordt opgeslagen in stempelvorm in Mijn Design Center.

Patronen bewerken met opgeslagen omtrekken

1 Druk op [Toevoegen].

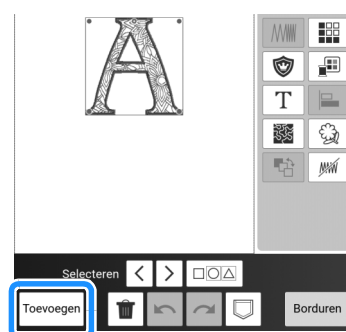

2 Druk op [Mijn Design Center].

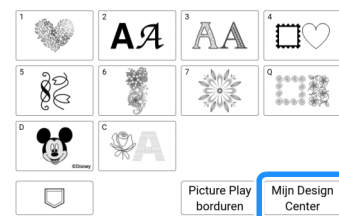

3 Druk op  en vervolgens op .

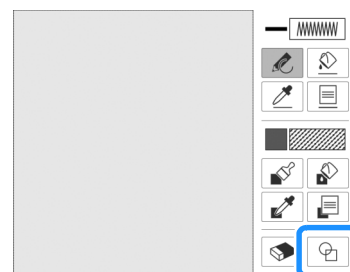

4 Selecteer de opgeslagen omtrek.

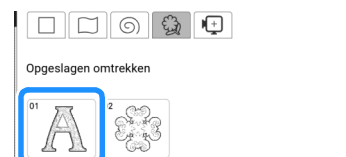

5 Druk op  en selecteer een stempelvorm.

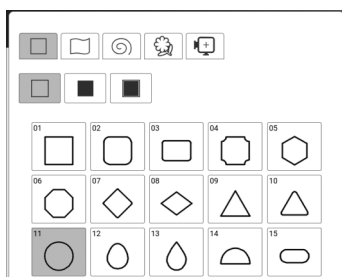

6 Druk op  en wijzig de grootte.

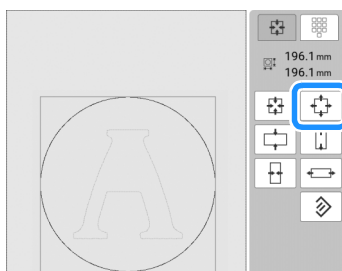

7 Druk op  en selecteer het steektype en de kleur van de cirkel.

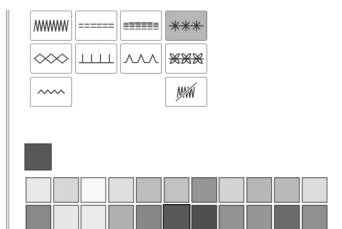

8 Druk op  en druk op de cirkel.

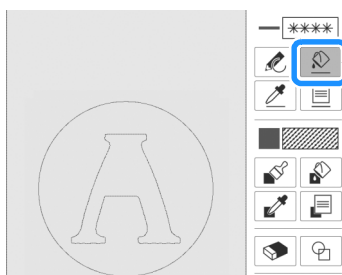

9 Druk op  en selecteer het type vulsteek en de kleur van de decoratieve vulsteken.

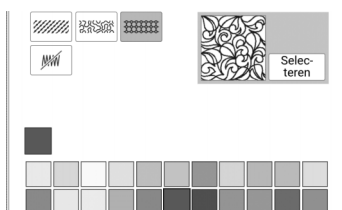

10 Druk op  en druk vervolgens op het gebied waaraan u de decoratieve vulsteken wilt toevoegen.

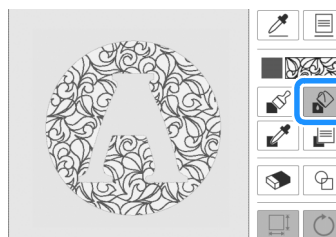

11 Druk op [Volgende].

12 Geef de steekinstellingen op en druk vervolgens op [Instellen].

* Voor meer informatie, zie "Individuele steekinstellingen opgeven" op pagina 238.

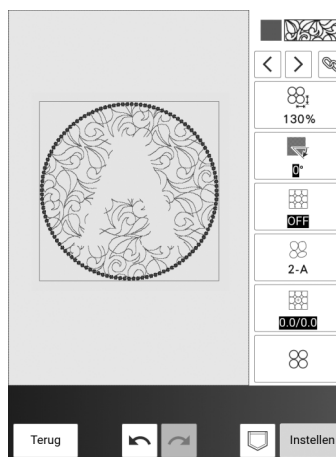

→ Het borduurbewerkings scherm wordt weergegeven nadat u op [OK] hebt gedrukt.

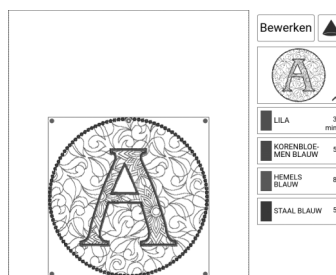

Borduren met vulling tussen twee lagen stof

Gebruik na het borduren van de bovenkant van de quilt de functie Scannen om de patronen uit te lijnen.

Memo

- Verlaag voor de beste resultaten de borduursnelheid.
- Span voor de beste resultaten de steunstof en de bovenkant van de quilt en borduur het ontwerp, voordat u de vulling en onderlaag toevoegt.

- 1 **Selecteer een patroon. Druk op  en registreer de omtrek van het patroon in stempelvorm. (pagina 249)**

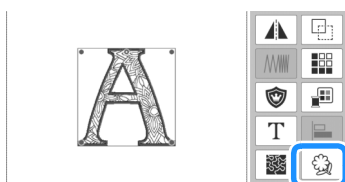

- 2 **Druk op [Borduren] en borduur vervolgens het patroon.**

- 3 **Verwijder de geborduurde bovenkant van de quilt uit het borduurraam. Trek de steunstof eraf. Laag met vulling en onderlaag en zet de drie lagen samen vast in het borduurraam.**

- 4 **Bevestig het borduurraam.**

- 5 **Druk op  en vervolgens op [OK]. Druk op [Mijn Design Center] op de startpagina.**

- 6 **Druk op  en vervolgens op [Afbeeldingsscan]. Druk op [Scan] om de geborduurde stof te scannen. (pagina 244)**

- 7 **Druk op  en vervolgens op .**



- 8 **Selecteer de opgeslagen omtrek in stap 1.**

- 9 **Druk op  en plaats de stempel over het gescande patroon.**

* Druk op  om de stempel te roteren.

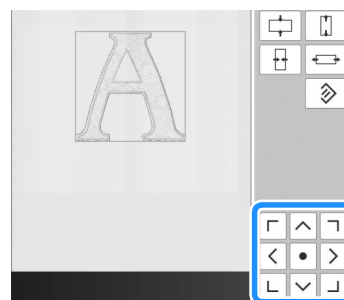

- 10 **Bewerk het patroon en druk vervolgens op [Volgende].**

- 11 **Geef de steekinstellingen op en druk vervolgens op [Instellen].**

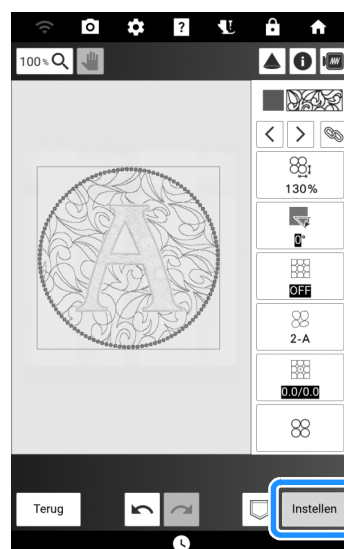

- * Voor meer informatie, zie "Individuele steekinstellingen opgeven" op pagina 238.
- Het borduurbewerkingsscherm wordt weergegeven nadat u op [OK] hebt gedrukt.

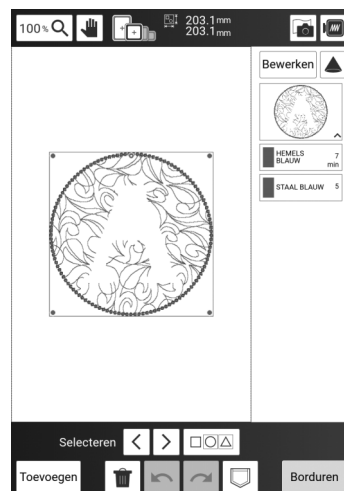

Decoratieve steken rond couching-patronen



De omtrek van het couching-patroon opslaan

- 1 Druk op [Borduren] op het startscherm en bewerk de couching-patronen. (pagina 191)
- 2 Druk op  en sla het gecombineerde couching-patroon op in het geheugen van de machine voor later gebruik.

* Het couching-patroon kan niet worden gecombineerd met patronen uit andere categorieën, maar wel met andere couching-patronen.

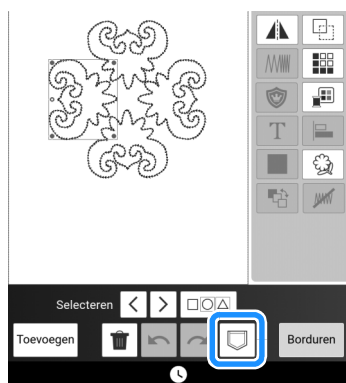

- 3 Druk op  om alle patronen te selecteren en druk vervolgens op .
- 4 Geef de instelling op en druk op  om de omtrek van het patroon op te slaan.

* In dit voorbeeld vergroot u de afstand tussen het patroon en de omtrek om van de omtrek een afzonderlijke vorm te maken.

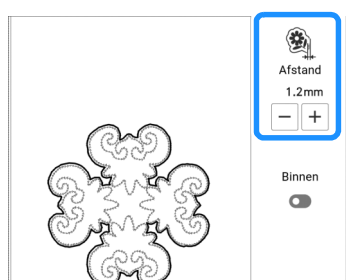



→ De omtrek van het patroon wordt opgeslagen in stempelvorm in Mijn Design Center.

- 5 Druk op  en vervolgens op [OK] om de selectie van het patroon te annuleren.

De decoratieve patronen borduren

- 1 Druk op [Mijn Design Center] op de startpagina.
- 2 Druk op  en selecteer vervolgens de opgeslagen omtrek in stap 4 van "De omtrek van het couching-patroon opslaan" op pagina 252.



- 3 Druk op  en selecteer de vierkante vorm. En druk vervolgens op  om de grootte te wijzigen.

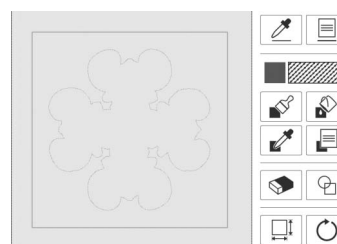

- 4 Druk op  en selecteer het steektype en de kleur.

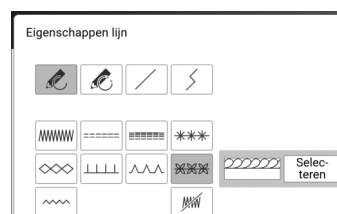

- 5 Druk op  en druk op het vierkant.

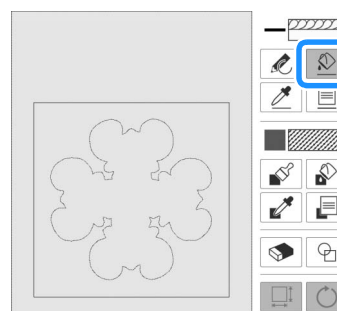

- 6** Druk op  en selecteer het type patroon en de kleur van de decoratieve vulsteken.

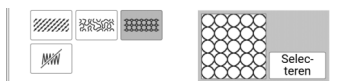

- 7** Druk op  en druk vervolgens op het gebied waaraan u de decoratieve vulsteken wilt toevoegen.

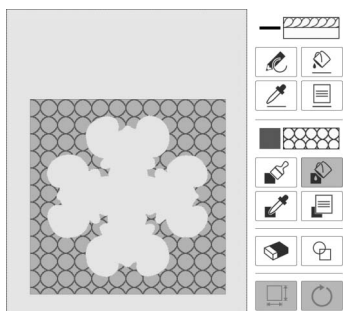

- 8** Druk op [Volgende].

- 9** Geef de steekinstellingen op en druk vervolgens op [Instellen].

* Voor meer informatie, zie "Individuele steekinstellingen opgeven" op pagina 238.

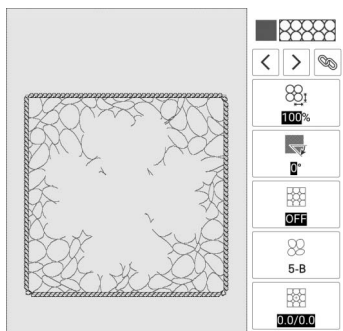

- 10** Druk op [Borduren] en borduur vervolgens het patroon.

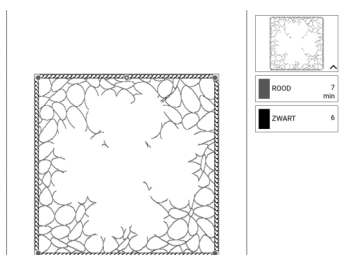

→ Decoratieve steken worden geborduurd.



- 11** Druk op  en vervolgens op [OK] om de selectie van het patroon te annuleren.

De couching-patronen borduren

- 1** Druk op [Borduren] op het startscherm en druk op .

- 2** Haal het opgeslagen couching-patroon op van stap 2 van "De omtrek van het couching-patroon opslaan" op pagina 252.



- 3** Lijn de borduurpositie uit met de decoratieve patronen die zijn geborduurd in "De decoratieve patronen borduren" op pagina 252.

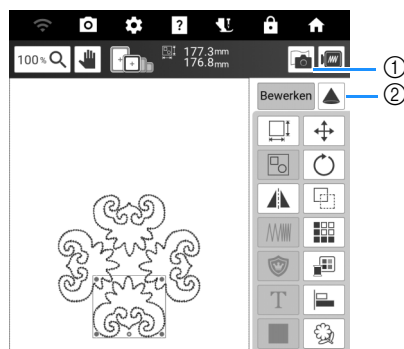

- ① Druk hierop om de stof op het scherm weer te geven. (pagina 157)
 ② Druk hierop om het patroon op de stof te projecteren. (pagina 154)

- 4** Bereid de machine voor op couching. Bevestig de borduur-couching-voet "Y", rijg deze in met garen en rijg vervolgens de machine in met de bovendraad. Borduur het couching-patroon.

* Voor meer informatie, zie "Couching-patronen borduren" op pagina 191.

Hoofdstuk 7 Onderhoud en probleemoplossing

Verzorging en onderhoud

⚠ VOORZICHTIG

- Haal de stekker uit het stopcontact voordat u de naaimachine reinigt. Anders kunt u letsel oplopen.

Beperkingen op smeren

Om beschadiging van de machine te voorkomen mag deze machine niet worden gesmeerd door de gebruiker. De machine is vervaardigd met de juiste hoeveelheid olie om goed te functioneren. Het is niet nodig om deze periodiek te smeren. Als er zich problemen voordoen - het handwiel draait bijvoorbeeld moeilijk of u hoort een ongewoon geluid - stop dan met het gebruiken van de machine en neem contact op met uw erkende Brother-dealer.

Vorzorgsmaatregelen bij het opbergen van de machine

Berg de machine niet op in situaties zoals hieronder aangegeven. Anders kan de machine beschadigen. Condensatie kan bijvoorbeeld leiden tot roest.

- Blootgesteld aan extreem hoge temperaturen
- Blootgesteld aan extreem lage temperaturen
- Blootgesteld aan extreme temperatuurwisselingen
- Blootgesteld aan hoge luchtvochtigheid of stoom
- In de buurt van open vuur, verwarming of airco
- Buiten of blootgesteld aan direct zonlicht
- Blootgesteld aan uiterst stoffige of vette omgevingen

💡 Opmerking

- Deze machine gaat langer mee als u deze af en toe aanzet en gebruikt. De machine werkt mogelijk minder efficiënt wanneer u hem lang opbergt zonder hem te gebruiken.

Reinigen

■ LCD-scherm reinigen

Als de display vuil is, veeg de display dan licht af met een zachte, droge doek.

📝 Memo

- Er kan condensvorming optreden op de display, of deze kan beslaan. Dit is geen storing. Na een tijd verdwijnt het condens.

■ Buitenkant van de machine reinigen

Wanneer u vuil van de machine wilt afvegen, wring dan een zachte doek goed uit nadat u deze hebt natgemaakt in (lauw) water.

Na reiniging van de machine maakt u deze droog met een zachte, droge doek.

■ Grijper reinigen

- 1 Druk op  (naaldstandtoets) om de naald omhoog te zetten.
- 2 Zet de hoofdschakelaar uit en haal vervolgens de stekker uit het stopcontact.
- 3 Verwijder de naald en de persvoet. (pagina 36, pagina 48)
- 4 Verwijder de accessoires opbergtafel of de borduureenheid als deze aan de machine bevestigd zijn.
- 5 Schuif de steekplaatontgrendeling naar u toe.

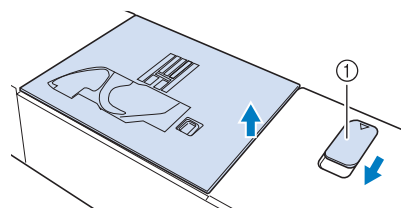

- ① Naar u toe schuiven.
→ De steekplaat opent.

- 6** Schuif de steekplaat met uw rechterhand naar buiten om deze te verwijderen.

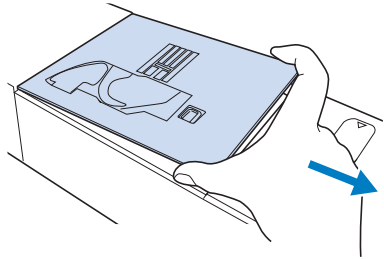

- 7** Pak het spoelhuis vast en til het er uit.

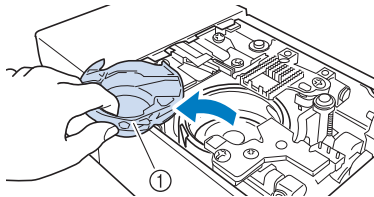

① Spoelhuis

- 8** Verwijder met het schoonmaakborsteltje of een stofzuiger pluus en stof uit de grijper en onderdraadsensor en daar omheen.

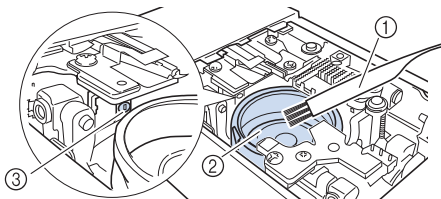

① Schoonmaakborsteltje
② Grijper
③ Onderdraadsensor

BELANGRIJK

- Breng geen olie aan op het spoelhuis.

Memo

- Als zich pluusjes of stof ophopen in de onderdraadsensor, werkt de sensor mogelijk niet goed.

- 9** Plaats het spoelhuis zo dat de ▲-markering op het spoelhuis zich tegenover de ●-markering op de machine bevindt.

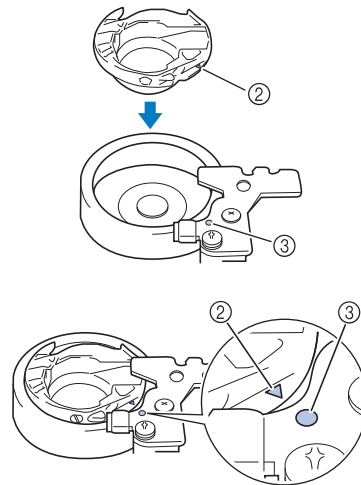
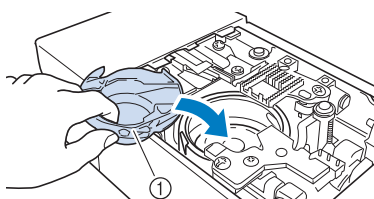

- ① Spoelhuis
② "▲"-markering op het spoelhuis
③ "●"-markering op de machine
* Zorg dat de aangegeven punten zijn uitgelijnd voordat u het spoelhuis installeert.

⚠ VOORZICHTIG

- Gebruik nooit een spoelhuis met krassen of een braam erop. Anders kan de bovendraad verstrikt raken waardoor de naald kan breken en letsel kan veroorzaken. Als u een nieuw spoelhuis nodig hebt, neemt u contact op met het dichtstbijzijnde erkende Brother-servicecentrum.
- Plaats het spoelhuis op de juiste manier, anders kan de naald breken en letsel veroorzaken.

- 10** Plaats de lipjes van de steekplaat in de inkepingen op de machine.

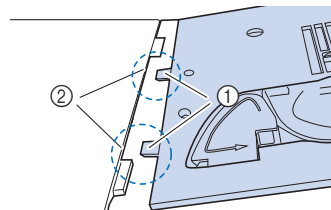

- ① Lipjes
② Inkepingen

- 11** Druk op de rechterkant van de steekplaat om deze weer vast te zetten.

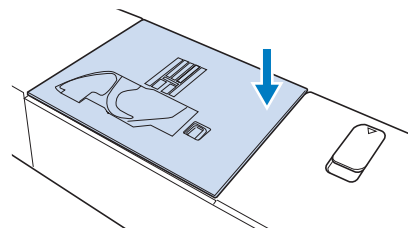

■ De snijder reinigen in de buurt van het spoelhuis

Als zich stof of pluïesjes vergaren op de snijder, is het moeilijk om de draad af te knippen wanneer u op



(draadafknijptoets) drukt of de functie automatisch draadknippen gebruikt. Reinig de snijder wanneer de draad niet gemakkelijk wordt afgeknipt.

1 Volg de stappen 1 t/m 7 van “Grijper reinigen” op pagina 255 om de steekplaat en het spoelhuis te verwijderen.

2 Verwijder met het schoonmaakborsteltje of een stofzuiger pluïes en stof uit de snijder in de buurt van het spoelhuis.

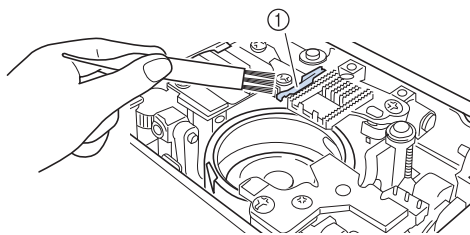

① Draadafsnijder

⚠ VOORZICHTIG

- Raak de snijder niet aan. Daardoor zou u letsel kunnen oplopen.

3 Bevestig de steekplaat.

Naald kalibreren voor camera/projector

Het instellen van de cameranaaldstand is van belang als u de camera- of projectorfunctie gebruikt. U hoeft de bewerking niet elke keer uit te voeren. We raden u aan deze bewerking uit te voeren wanneer u de naald verwisselt. Gebruik de witte kalibratiestickers (effen) die met de machine worden meegeleverd.

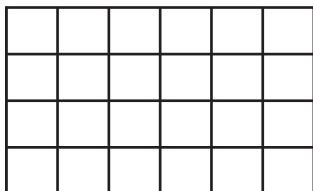

1 Druk op  om [Naald kalibreren voor camera/projector] in het instellingenscherf weer te geven.

2 Druk op .



3 Volg de instructies op het scherm om de procedure te voltooien.

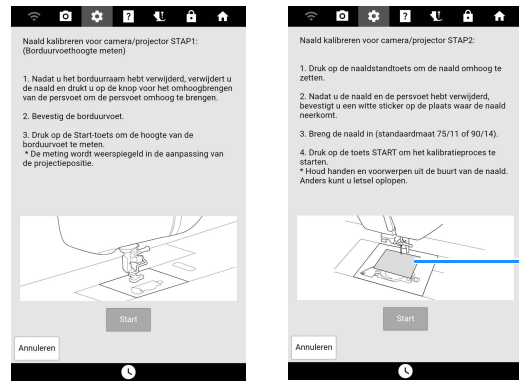

① Witte kalibratiesticker

💡 Opmerking

- Gebruik een nieuwe sticker. U kunt de cameranaaldstand niet goed instellen als er een gat in de sticker zit of als de sticker vuil is.

→ De bewerking is voltooid wanneer [OK] wordt weergegeven.

OK

💡 Opmerking

- Als [NG] wordt weergegeven, plaatst u een nieuwe witte sticker en drukt u vervolgens op [Opnieuw proberen]. Als het na meerdere pogingen niet lukt om in te stellen waar de naald neerkomt, neem dan contact op met de dichtstbijzijnde erkende Brother-dealer.

4 Druk op [OK] om de kalibratiegegevens op te slaan.

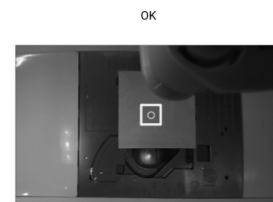

Druk op de OK-toets om de plaats te onthouden waar de naald neerkomt.

Annuleren

OK

5 Verwijder de sticker.

Terugzetten naar fabrieksinstellingen (bij verkoop of uitlenen)

Zet de instellingen van uw machine terug om de onderstaande gegevens te verwijderen:

- alle opgeslagen gegevens;
- aangepaste instellingen;
- netwerkinformatie.

1 Druk op  en druk vervolgens op [Herstellen] naast [Terugzetten naar standaard].

2 Druk op [Herstellen].

Opmerking

- Zet de machine niet uit terwijl [Verwijderen...] wordt weergegeven.

Het machinenummer/serienummer controleren

■ Machinenummer controleren

Er kunnen zich situaties voordoen waarin het machinenummer is vereist.

1 Druk op .

2 Het instellingenschermb hieronder wordt weergegeven.

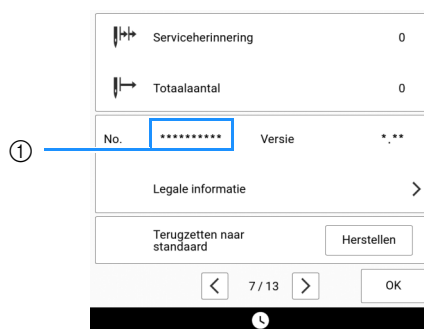

① Machinenummer (intern machinenummer)

■ Serienummer controleren

Controleer het kenplaatje op de achterkant van de machine.



① Serienummer

Software van uw machine updaten

U kunt op twee manieren de software van uw machine updaten.

Update procedure met een USB-medium

Wanneer er een update beschikbaar is op <https://s.brother/cpdae/>, downloadt u de bestanden volgens de aanwijzingen op de website en de onderstaande stappen.

Opmerking

- Formateer het USB-apparaat.
- Kopieer alleen het updatebestand (.upf-bestand) naar het USB-apparaat.
- Verwijder alle overige USB-apparaten of -media uit de poorten.
- Sommige USB-media zijn misschien niet bruikbaar bij deze machine. Zie "Specificaties" op pagina 271 voor compatibele USB-media.

1 Zet de hoofdschakelaar uit. Plaats het USB-medium in de USB-poort.

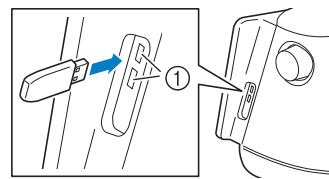

① USB-poorten

2 Zet de machine aan terwijl u  (toets "Automatisch draadinrijgen") ingedrukt houdt.

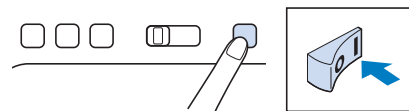

* Blijf  ingedrukt houden tot u het volgende scherm ziet. Laat de toets dan pas los.

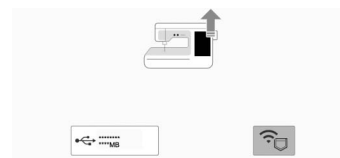

3 Druk op .

4 Druk op [Laden] om de machine bij te werken.

- * Schakel de machine niet uit zolang de update loopt en wacht tot deze afbeelding wordt weergegeven.

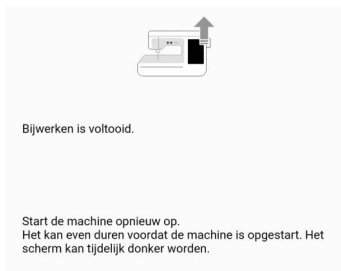

5 Verwijder het USB-medium en zet de machine uit en weer aan.

- * Het opstarten van de machine kan even duren. Het scherm kan donker worden tijdens het opstarten. Schakel de machine niet uit en wacht tot het beginscherm wordt weergegeven. Afhankelijk van de machine-instellingen kan er een ander scherm worden weergegeven in plaats van het beginscherm.

Update procedure met een WLAN Draadloze verbinding

Als de machine is verbonden met een draadloos netwerk waarvan de verbinding krachtig en betrouwbaar is, kunt u met dit netwerk de nieuwste update bestanden rechtstreeks downloaden naar de machine.

Memo

- De machine controleert van tijd tot tijd of er een nieuwe updateversie beschikbaar is op de server. Zodra er een nieuwe updateversie beschikbaar is, wordt de toets voor WLAN Draadloze verbinding weergegeven als .



1 Verbind de machine met uw draadloze netwerk.

- * Zie "Functies voor draadloze netwerkverbinding" op pagina 31.

2 Druk op om [Software update downloaden] in het instellingenscherm weer te geven.

3 Druk op [Start].

- * De machine zal de updateversie downloaden als er een nieuwe update beschikbaar is op de server.

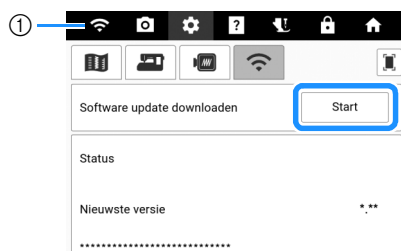



- 1 Wanneer de toets voor WLAN Draadloze verbinding wordt weergegeven als  en u drukt op [Start], controleert de machine of een nieuwe update beschikbaar is. Als er een nieuwe updateversie beschikbaar is, wordt dit gedownload.

Opmerking

- Zet de machine niet uit tijdens het downloaden.
- Druk op [Onderbreken] om het downloaden te onderbreken. Druk op [Hervatten] om het downloaden te hervatten.

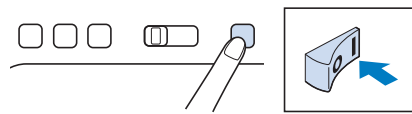
4 Wanneer het downloaden is voltooid, zet u de machine uit en houdt u (toets Automatisch draadinrijgen) ingedrukt, terwijl u de machine weer aanzet.



- * Blijf  ingedrukt houden tot u het volgende scherm ziet. Laat de toets dan pas los.

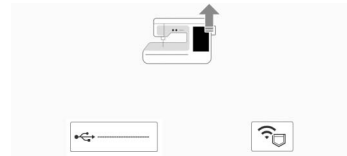

5 Druk op .

6 Druk op [Laden] om de machine bij te werken.

- * Schakel de machine niet uit zolang de update loopt en wacht tot deze afbeelding wordt weergegeven.



7 Zet de machine uit en weer aan.

- * Het opstarten van de machine kan even duren. Het scherm kan donker worden tijdens het opstarten. Schakel de machine niet uit en wacht tot het beginscherm wordt weergegeven. Afhankelijk van de machine-instellingen kan er een ander scherm worden weergegeven in plaats van het beginscherm.

Memo

- Als er functies zijn gewijzigd of toegevoegd, zullen de instructie-handleidingen op de machine ook worden aangepast.

Probleemoplossing

Als de machine niet meer goed werkt, ga dan na of er mogelijk sprake is van onderstaande problemen, voordat u contact opneemt voor service.

De meeste problemen kunt u namelijk zelf oplossen. Als u extra hulp nodig hebt, biedt de Brother support website de meest recente antwoorden op veelvoorkomende vragen en tips. Ga naar <https://s.brother/cpdae/>.

Als u het probleem hiermee niet kunt oplossen, neemt u contact op met uw erkende Brother-dealer.

Memo

- De instructievideo's zijn online beschikbaar en kunnen op elke smartphone/tablet of de computer worden bekeken.



<https://s.brother/cvdae/>

- U kunt ze ook bekijken via de QR-code die op het scherm wordt weergegeven. (pagina 29)

Vaak voorkomende problemen

Onderstaand worden oorzaken en remedies voor vaak voorkomende problemen uitvoerig behandeld. Neem deze informatie door, voordat u contact opneemt met uw erkende Brother-dealer.

- "Bovendraad is te strak" op pagina 260
- "Draad verstrikt aan achterkant van stof" op pagina 261
- "Onjuiste draadspanning" op pagina 261
- "De stof zit vast in de machine en kan niet worden verwijderd" op pagina 262
- "Als de draad verstrikt is geraakt onder de spoelwinderbasis" op pagina 263

Bovendraad is te strak

Symptoom

- Bovendraad ziet eruit als één ononderbroken lijn.
- De onderdraad is zichtbaar aan de voorkant van de stof. (Zie onderstaande illustratie.)
- Bovendraad zit te strak en laat los wanneer u eraan trekt.
- Bovendraad zit te strak en de stof is opgerimpeld.
- Bovendraad is te strak, en er komt geen verandering in wanneer u de draadspanning aanpast.

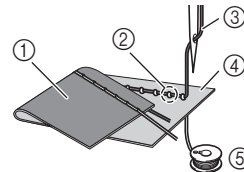

- ① Achterkant van de stof
- ② Onderdraad zichtbaar aan voorkant van de stof
- ③ Bovendraad
- ④ Voorkant van de stof
- ⑤ Onderdraad

Oorzaak

Onderdraad onjuist ingeregen

Wanneer de onderdraad niet goed is ingeregen, wordt een onjuiste spanning toegepast op de onderdraad. De onderdraad wordt door de stof getrokken wanneer u de bovendraad omhoog haalt. Daarom is de draad is zichtbaar aan de voorkant van de stof.

Remedie

Plaats de onderdraad op de juiste wijze. (pagina 40)

Draad verstrikt aan achterkant van stof

■ Symptoom

- De draad raakt verstrikt aan de achterkant van de stof.

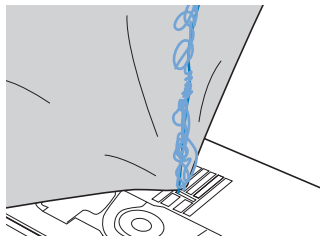

- Nadat u begint met naaien, hoort u een ratelend geluid en u kunt niet doorgaan met naaien.
- Wanneer u onder de stof kijkt, ziet u verstrikte draad in het spoelhuis.

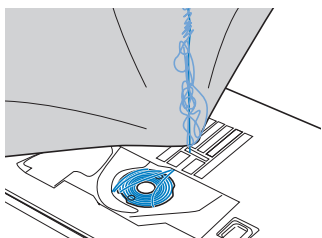

■ Oorzaak

Bovendraad onjuist ingeregen

Wanneer de bovendraad onjuist is ingeregen, kan de bovendraad die door de stof gaat niet gemakkelijk worden opgehaald. De bovendraad raakt dan verstrikt in het spoelhuis en dit maakt een ratelend geluid.

■ Remedie

Verwijder de verstrikte draad en rijg de bovendraad goed in.

- 1 Verwijder de verstrikte draad. Als dit niet lukt, knip de draad dan los met een schaar.**

* Zie "Grijper reinigen" op pagina 255.

- 2 Verwijder de bovendraad uit de machine.**

- 3 Volg de aanwijzingen in "Bovendraad inrijgen" op pagina 42 om de bovendraad juist in te rijgen.**

* Als u de spoel hebt verwijderd uit het spoelhuis, raadpleegt u "Spoel plaatsen" op pagina 40 om de spoel correct te installeren.

Onjuiste draadspanning

■ Symptomen

- Symptoom 1: de onderdraad is zichtbaar aan de voorkant van de stof.
- Symptoom 2: bovendraad ziet eruit als een rechte lijn aan de voorkant van de stof.
- Symptoom 3: de bovendraad is zichtbaar aan de achterkant van de stof.
- Symptoom 4: onderdraad is een rechte lijn aan de achterkant van de stof.
- Symptoom 5: stiksel op de achterkant van de stof is los of er zit ruimte in.

□ Symptoom 1

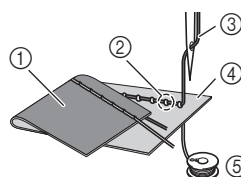

□ Symptoom 3

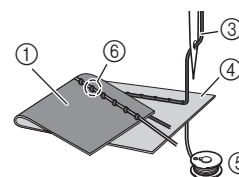

- ① Achterkant van de stof
- ② Onderdraad zichtbaar aan voorkant van de stof
- ③ Bovendraad
- ④ Voorkant van de stof
- ⑤ Onderdraad
- ⑥ Bovendraad zichtbaar aan achterkant van de stof

■ Oorzaak/remedie

□ Oorzaak 1

De machine is onjuist ingeregen.

<Met symptomen 1 en 2 zoals hierboven beschreven>

Onderdraad is onjuist ingeregen.

Zet de bovendraadspanning terug in de standaardinstelling en zie "Spoel plaatsen" op pagina 40 om de onderdraad juist in te rijgen.

<Met symptomen 3 t/m 5 zoals hierboven beschreven>

Bovendraad is onjuist ingeregen.

Zet de bovendraadspanning terug in de standaardinstelling en zie "Bovendraad inrijgen" op pagina 42 om de bovendraad juist in te rijgen.

□ Oorzaak 2

U gebruikt niet de juiste naald en draad voor de stof.

Welke machinenaald u moet gebruiken hangt af van de stof die u gebruikt en de dikte van de draad. Wanneer u niet de juiste naald en draad gebruikt voor de stof, wordt de draadspanning onjuist en daardoor rimpelt de stof op of worden steken overgeslagen.

- * Zie "Stof/draad/naald-combinaties" op pagina 34 om te controleren of u de juiste naald en draad gebruikt voor de stof.

□ Oorzaak 3

U hebt niet de juiste bovendraadspanning geselecteerd.

Pas de bovendraadspanning aan, zodat u de juiste draadspanning krijgt.

De juiste draadspanning is afhankelijk van de soort stof en draad die u gebruikt.

- * Pas de draadspanning aan en test het resultaat op een restje van dezelfde stof die u gebruikt voor uw project.

🔔 Opmerking

- Wanneer de bovendraad en onderdraad onjuist zijn ingeregen, kunt u de draadspanning niet goed instellen, ook al past u de bovendraadspanning aan. Controleer eerst of de bovendraad en onderdraad juist zijn ingeregen. Pas vervolgens de draadspanning aan.
- * Wanneer de onderdraad zichtbaar is aan de voorkant van de stof, stelt u de bovendraadspanning in op een lagere waarde. (Draadspanning lossen.)
- * Wanneer de bovendraad zichtbaar is aan de achterkant van de stof, stelt u de bovendraadspanning in op een hogere waarde. (Draadspanning strakker.)

Breedte	Lengte	L/R-versc.	Spanning
↑	↑	↑	↑
1.5 mm	2.5 mm	0.00 mm	4.0 mil
↓	↓	↓	↓

De stof zit vast in de machine en kan niet worden verwijderd

Wanneer de stof vastzit in de machine en niet kan worden verwijderd, is de draad mogelijk verstrikt onder de steekplaat. Volg onderstaande procedure om de stof te verwijderen uit de machine. Indien de bewerking niet kon worden voltooid volgens de procedure, probeer dan niet de bewerking te forceren, maar neem contact op met een erkende Brother-dealer of het dichtstbijzijnde Brother-servicecentrum.

■ Stof verwijderen uit de machine

- 1 Stop de machine onmiddellijk.**
- 2 Zet de hoofdschakelaar uit en haal vervolgens de stekker uit het stopcontact.**

3 Verwijder de naald.

Als de naald omlaag staat in de stof, draai dan het handwiel van u af (met de klok mee) om de naald omhoog te halen uit de stof. Verwijder vervolgens de naald.

- * Zie "De naald verwisselen" op pagina 36.

4 Verwijder de persvoet.

Als de draad verstrikt zit op de persvoet, verwijdert u de verstrikte draad en zet u de persvoethendel omhoog om de persvoet te verwijderen. Anders kan de persvoet beschadigd raken.

- * Zie "Persvoet verwisselen" op pagina 48.

5 Til de stof op en knip de draden eronder af.

Verwijder de stof, als dit lukt. Ga door met onderstaande stappen om de grijper te reinigen.

6 Verwijder de steekplaat en het spoelhuis.

Verwijder eventuele draden die nog in het spoelhuis zitten.

- * Zie "Grijper reinigen" op pagina 255.

7 Verwijder eventuele draden uit de grijper en rond de transporteur.

- * Zie stap 8 van "Grijper reinigen" op pagina 255.

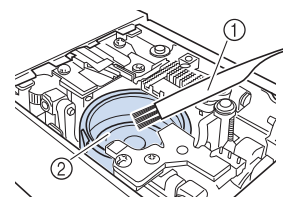

- ① Schoonmaakborsteltje
- ② Grijper

8 Plaats het spoelhuis en bevestig vervolgens de steekplaat.

- * Raadpleeg de stappen 9 t/m 11 van "Grijper reinigen" op pagina 255.

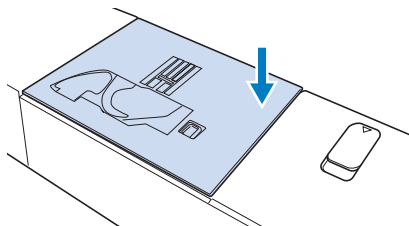

9 Controleer de staat van de naald en installeer de naald vervolgens.

Als de naald in slechte staat is, bijvoorbeeld verbogen, installeer dan een nieuwe naald.

- * Zie "De naald verwisselen" op pagina 36.

Functioneren van de machine controleren

Als u de steekplaat hebt verwijderd, controleer dan het functioneren van de machine om na te gaan of de installatie correct is uitgevoerd.

1 Zet de machine aan.

→ De naald verplaatst zich naar links en naar rechts.

Opmerking

- Als gevolg van een fout werkt de machine mogelijk niet goed. Neem daarom contact op met uw erkende Brother-dealer of het dichtstbijzijnde officiële Brother-servicecentrum.

2 Selecteer Rechte steek (midden).

- * Raadpleeg "Stekentabel" op pagina 273.

Opmerking

- Installeer de persvoet en draad nog niet.

3 Draai het handwiel langzaam naar u toe (tegen de klok in) en controleer vanaf alle kanten of de naald in het midden van het gat in de steekplaat neerkomt.

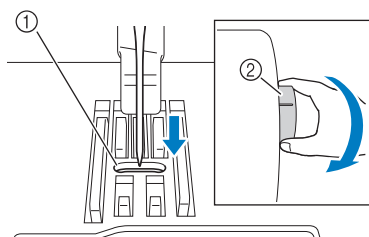

- ① Gat in de steekplaat
- ② Handwiel

Als de naald of transporteur de steekplaat raakt, werkt de machine mogelijk niet goed. Neem dan contact op met uw erkende Brother-dealer of het dichtstbijzijnde erkende Brother-servicecentrum.

4 Zet de machine uit en installeer de spoel en persvoet.

Gebruik nooit een beschadigde persvoet of een persvoet met krassen.

Anders kan de naald breken of zijn de naieresultaten minder goed.

- * Zie "Spoel plaatsen" op pagina 40 en "Persvoet verwisselen" op pagina 48.

5 Rijg de machine goed in.

- * Zie "Bovendraad inrijgen" op pagina 42 voor meer bijzonderheden over het inrijgen van de machine.

Opmerking

- De draad kan verstrikt raken wanneer de bovendraad onjuist is ingereggen. Zorg dat de machine juist is ingereggen.

6 Naai een proefstukje op een stukje normale stof.

Opmerking

- Let erop dat u bij het naaien van dunne stof een middensteek kiest die korter is van lengte en gebruik de steekplaat voor rechte steken voor het naaien van rechte steken. Er kan een licht papier als steun onder de stof worden geplaatst.

Als de draad verstrikt is geraakt onder de spoelwinderbasis

Als het opwinden van de spoel begint terwijl de draad niet goed door de voorspanning voor spoelen is geleid, kan de draad verstrikt raken onder de spoelwinderbasis.

Wind de draad als volgt af.

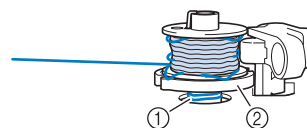

- ① Draad
- ② Spoelwinderbasis

⚠ VOORZICHTIG

- Verwijder de spoelwinderbasis niet, ook al is de draad verstrikt onder de spoelwinderbasis. De draadafsnijder in de spoelwinderbasis kan letsel veroorzaken.

1 Druk eenmaal op [Stop] om het opwinden van de spoel te stoppen.



- 2 Knip met een schaar de draad af naast de voorspanning voor spoelen.**

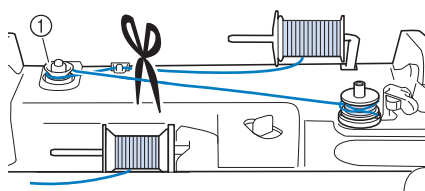

① Voorspanning voor spoelen

- 3 Duw de spoelwindschakelaar naar rechts en verwijder vervolgens de spoel van de as en knip de draad naar de spoel af om de spoel geheel van de as te kunnen verwijderen.**

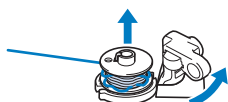

- 4 Houd met uw linkerhand het draaduiteinde vast en wind met uw rechterhand de draad af met de klok mee vanaf de onderkant van de spoelwinderbasis, zoals hieronder aangegeven.**

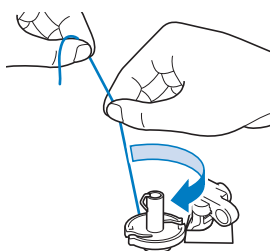

Lijst symptomen

Ga na of er mogelijk sprake is van onderstaande problemen, voordat u contact opneemt voor service. Als de referentiepagina “*” is, neemt u contact op met uw erkende Brother-dealer of het dichtstbijzijnde officiële Brother-servicecentrum.

Vorbereidingen

Symptoom, oorzaak/oplossing	Referentie
Kan de naald niet inrijgen.	
Naald staat in onjuiste stand. • Druk op  (naaldstandtoets) om de naald omhoog te zetten.	14
Naald is niet juist geplaatst.	36
Naald is verdraaid, verbogen of de punt is stomp.	36
Bovendraad is niet juist ingeregend.	42
De haak van de naaldinrijger is gebogen en gaat niet door het oog van de naald.	*
De naaldinrijgerhendel kan niet worden verplaatst of worden teruggezet in de oorspronkelijke stand.	*
U gebruikt naaldformaat 65/9. • De naald is incompatibel met de naaldinrijger. Leid de draad met de hand door het oog van de naald.	42
Kan de persvoet niet omlaagzetten met de persvoethendel.	
Persvoet is omhooggezet met  (persvoettoets). • Druk op  (persvoettoets) om de persvoet omlaag te zetten.	14
Onderdraad wordt niet netjes op de spoel gewonden.	
De draad is niet goed door de draadgeleider voor het opwinden van de spoel geleid.	37
De spoel draait te langzaam.	37
De draad die is losgelaten is niet juist op de spoel gewonden.	37
De lege spoel is niet op de juiste manier op de pen geplaatst.	37
Tijdens het opwinden van de spoel is de onderdraad opgewonden onder de spoelwinderbasis.	
De draad is verkeerd onder de voorspanning voor spoelen op de draadgeleider voor het opwinden van de spoel geleid. • Verwijder eventueel verstrikte draad en wind de spoel vervolgens op.	37, 263

Symptoom, oorzaak/oplossing	Referentie
De onderdraad kan niet omhoog worden getrokken.	
Naald is verdraaid, verbogen of de punt is stomp.	36
Spool is niet juist geplaatst.	40
Naaimachine werkt niet	
Alle toetsen zijn vergrendeld door  .	18
Er wordt niets op het LCD-scherm weergegeven.	
De hoofdschakelaar staat niet aan.	16
De stekker van het netsnoer is niet aangesloten op een stopcontact.	16
Het LCD-scherm is niet erg helder.	
De helderheid van het scherm is niet aangepast.	23
Er gebeurt niets, ook niet als u op het LCD-scherm drukt.	
Het scherm is vergrendeld. • Druk op een van de volgende toetsen om het scherm te ontgrendelen.  	18
De display is beslagen.	
Er zit condens op de display. • Na een tijd verdwijnt het condens.	—
De stylus met dubbele functie kan niet worden gebruikt.	
Reinig het lichtuitstralende gedeelte van de stylus met dubbele functie.	—
Vervang de batterij door een nieuwe.	70
Borduureenheid werkt niet.	
Borduureenheid is niet juist bevestigd.	126
Borduurraam is bevestigd voordat de tafel geïnitieerd was.	126
De aanwijzer van de projector geeft de positie niet juist aan.	
Als de stof zeer onregelmatig is, wordt de positie niet juist uitgelijnd. • De aanduiding van de aanwijzer moet alleen ter referentie worden gebruikt.	—
De machine kan geen verbinding maken met het draadloze netwerk.	
De ingestelde datum verschilt een paar weken van de werkelijke datum. • Druk op de tijd/datumtoets onderaan het scherm en stel de huidige datum in.	—
U maakt verbinding met de 5 GHz frequentieband (draadloos netwerk). • Deze machine ondersteunt alleen 2,4 GHz frequentieband (draadloos netwerk).	—
De instelling voor het draadloze netwerk is niet geactiveerd.	32

Symptoom, oorzaak/oplossing	Referentie
De beveiligingsgegevens (SSID/wachtwoord (netwerksleutel)/verificatiemethode) zijn onjuist. • Controleer de SSID en beveiligingsgegevens opnieuw en voer indien nodig de correcte gegevens in.	32
Het draadloze toegangspunt/de router kan niet worden gedetecteerd. • Zorg ervoor dat het draadloze toegangspunt/de router is ingeschakeld. • Verplaats uw machine naar een plek waar objecten, zoals metalen deuren of muren, het draadloze netwerksignaal niet kunnen belemmeren of naar een plek dichterbij het draadloze toegangspunt/de router. • Plaats uw machine tijdelijk binnen circa 1 m van het draadloze toegangspunt wanneer u de draadloze instellingen configureert. • Als uw draadloze toegangspunt/router filtert op MAC-adres, moet u controleren of het MAC-adres van deze machine is toegestaan in het filter.	—
Deze machine ondersteunt de verificatie- of encryptiemethode van het draadloze toegangspunt/de router niet.	271
De projectie van de naaldstand door de projector is niet goed uitgelijnd, of de camera is niet goed uitgelijnd.	
Voer een kalibratie uit.	257

■ Tijdens de bediening

Symptoom, oorzaak/oplossing	Referentie
Machine werkt niet.	
U hebt niet op de "Start/Stop"-toets gedrukt.	14
Er is geen steekpatroon geselecteerd.	51
Er is geen patroon geselecteerd.	134
Persvoet staat niet omlaag.	14
U hebt op de "Start/Stop"-toets gedrukt terwijl het voetpedaal was aangesloten.	53
U hebt op de "Start/Stop"-toets gedrukt terwijl de machine is ingesteld om de breedte van zigzagsteken te regelen met de schuifknop voor snelheidsregeling.	22, 53
Naald breekt.	
Naald is niet juist geplaatst.	36
Naaldklemschroef is niet vastgedraaid.	36
Naald is verbogen of gedraaid.	36
Ongeschikte naald of draad voor gekozen stof.	34
U hebt niet de juiste persvoet gebruikt.	273
Spanning bovendraad is te hoog.	62, 165
Er is tijdens het naaien aan de stof getrokken.	—
Kloshouder is niet juist aangebracht.	42
Er zitten krassen rondom de opening in de steekplaat. * Er zit een inkeping links van de opening in de steekplaat. Dit is geen kras.	*
	
① Inkeping	
Er zitten krassen rond het gat in de persvoet.	*
Er zitten krassen op het spoelhuis.	*
Naald is defect.	36
U gebruikt niet een van de spoelen die speciaal voor deze machine is ontworpen.	37
Bovendraad is niet juist ingeregen.	42
Spoel is niet juist geplaatst.	40
De persvoet is onjuist bevestigd.	48
De persvoethouderschroef zit los.	48
Stof is te dik.	78
Stof wordt met kracht doorgevoerd wanneer u dikke stof of dikke naden naait.	78
Steeklengte is te kort.	61
U hebt geen steunstof bevestigd aan de stof waarop u borduurt.	127

Symptoom, oorzaak/oplossing	Referentie
Onderdraad onjuist opgewonden.	37
Bovendraad breekt.	
De machine is niet juist ingeregen (verkeerde kloshouder, kloshouder zit los, draad heeft inrijger naaldstang niet gepakt enz.)	42
Geknoopte of verstrikt geraakte draad wordt gebruikt.	—
De geselecteerde naald is niet geschikt voor de draad die wordt gebruikt.	34
Spanning bovendraad is te hoog.	62, 165
Draad is verdraaid.	—
Naald is verdraaid, verbogen of de punt is stomp.	36
Naald is niet juist geplaatst.	36
Er zitten krassen rondom de opening in de steekplaat. * Er zit een inkeping links van de opening in de steekplaat. Dit is geen kras.	*
	
① Inkeping	
Er zitten krassen rond het gat in de persvoet.	*
Er zitten krassen op het spoelhuis.	*
Ongeschikte naald of draad voor gekozen stof.	34
Tijdens het naaien is de draad geknoopt of verstrikt geraakt.	40, 42
U gebruikt niet een van de spoelen die speciaal voor deze machine is ontworpen.	37
U gebruikt de ballpointnaald voor borduren niet bij het borduren van patronen met korte steken, zoals kleine letters.	34
De draad zit verstrikt aan de achterkant van de stof.	
Bovendraad is niet juist ingeregen.	42
Ongeschikte naald of draad voor gekozen stof.	34
U gebruikt de ballpointnaald voor borduren niet bij het borduren van patronen met korte steken, zoals kleine letters.	34
De bovendraad is te strak.	
De onderdraad is onjuist geplaatst.	40
Onderdraad breekt.	
Spoel is niet juist geplaatst.	40
Onderdraad onjuist opgewonden.	37
Er zitten krassen op de spoel of de spoel draait niet goed.	40
Draad is verdraaid.	—

Symptoom, oorzaak/oplossing	Referentie
U gebruikt niet een van de spoelen die speciaal voor deze machine is ontworpen.	37
Stof rimpelt.	
De boven- of onderdraad is verkeerd ingeregen.	40, 42
Kloshouder is niet juist aangebracht.	42
Ongeschikte naald of draad voor gekozen stof.	34
Naald is verdraaid, verbogen of de punt is stomp.	36
Steken zijn te lang wanneer u dunne stoffen naait.	61
Draadspanning is niet juist ingesteld.	62, 165
U hebt niet de juiste persvoet gebruikt.	273
De steek wordt niet correct genaaid.	
De persvoet die u gebruikt, is niet geschikt voor het type steek dat u wilt naaien.	273
De draadspanning is niet goed.	62
De draad zit verstrikt, bijvoorbeeld in het spoelhuis.	255
Overgeslagen steken	
De machine is onjuist ingeregen.	42
Ongeschikte naald of draad voor gekozen stof.	34
Naald is verdraaid, verbogen of de punt is stomp.	36
Naald is niet juist geplaatst.	36
Naald is defect.	36
Stof of pluisjes onder de steekplaat.	255
U naait een dunne stof of stretchstof.	79
Geen steken	
Naald is verdraaid, verbogen of de punt is stomp.	36
Spoel is niet juist geplaatst.	40
Bovendraad is niet juist ingeregen.	42
Hoog piepgeluid tijdens het naaien	
Draad of pluisjes zitten vast in de transporteur.	255
Er zitten stukjes draad in de grijper vast.	255
Bovendraad is niet juist ingeregen.	42
U gebruikt niet een van de spoelen die speciaal voor deze machine is ontworpen.	37
Er zitten naaldgaten of wrijvingskrassen in het spoelhuis.	255
Stof wordt niet door de machine heen gevoerd.	
Transporteur staat omlaag. • Druk op  om de vrijmodus voor naaien uit de vrije hand te annuleren.	111
Steken zitten te dicht op elkaar.	61
U hebt niet de juiste persvoet gebruikt.	273
Naald is verdraaid, verbogen of de punt is stomp.	36

Symptoom, oorzaak/oplossing	Referentie
Draad is verstrikt.	262
Zigzagvoet "J" staat schuin op een dikke naad aan het begin van de steken.	79
De borduurvoet blijft haken aan naden of aan de stof. • Verhoog de opgegeven instelling voor [Borduurvoethoogte].	25
De stof wordt doorgevoerd in de tegenovergestelde richting.	
Het doorvoermechanisme is beschadigd.	*
De naald raakt de steekplaat.	
De naaldklemschroef is los.	36
Naald is verdraaid, verbogen of de punt is stomp.	36
Stof die wordt genaaid met de machine, kunt u niet verwijderen.	
Draad is verstrikt onder de steekplaat.	261
Een gebroken naald is in de machine gevallen.	
Zet de machine uit en verwijder de steekplaat. Als de naald die in de machine is gevallen zichtbaar is, verwijdert u deze met een pincet. Nadat u de naald hebt verwijderd, plaatst u de steekplaat weer in de oorspronkelijke positie. Voordat u de machine aanzet, draait u het handwiel langzaam naar u toe om te controleren of dit soepel draait. Als het handwiel niet soepel draait of als u de naald die in de machine is gevallen niet kunt verwijderen, neemt u contact op met uw erkende Brother-dealer.	262
Het handwiel draait langzaam.	
Er is draad verstrikt geraakt in het spoelhuis.	261
De ingebouwde camera detecteert de knoopsgatvoet niet.	
Reinig het gebied van de knoopsgatvoet die moet worden waargenomen.	87
Zorg ervoor dat de markering "A+" of de drie punten op de persvoet goed zichtbaar zijn en niet wegvallen achter de bovendraad, de stof of uw handen.	87
De machine detecteert de borduurpositiesticker niet.	
Schermd de machine af tegen licht van buitenaf.	—
De borduurpositiesticker is in de schaduw of zit verborgen onder de stof.	
Pas de helderheid van de verlichting aan.	
Plaats de stof op de juiste wijze in het borduurraam.	
De gescande afbeelding is te hel of te bleek.	
Schermd de machine af tegen licht van buitenaf.	—
Het is moeilijk om de naald in te rijgen of het borduurraam te verwijderen.	
Verplaats het borduurraam.	164

■ Na het naaien/borduren

Symptoom, oorzaak/oplossing	Referentie
Draadspanning is onjuist.	
Bovendraad is niet juist ingeregen.	42
Spoel is niet juist geplaatst.	40
Ongeschikte naald of draad voor gekozen stof.	34
Persvoethouder is niet juist bevestigd.	48
Draadspanning is niet juist ingesteld.	62, 165
Onderdraad onjuist opgewonden.	37
Naald is verdraaid, verbogen of de punt is stomp.	36
U gebruikt niet een van de spoelen die speciaal voor deze machine is ontworpen.	37
Tekens of decoratieve steekpatronen zijn niet goed uitgelijnd.	
Steekpatrooninstellingen waren onjuist.	105
Steekpatroon valt verkeerd uit.	
U hebt niet de juiste persvoet gebruikt.	273
Geen steunstof gebruikt op dunne stof of stretchstof.	80
Draadspanning is niet juist ingesteld.	62, 165
Tijdens het naaien is de stof getrokken, geduwd of scheef doorgevoerd. <ul style="list-style-type: none"> Leid tijdens het naaien de stof met uw handen, zodat de stof in een rechte lijn wordt doorgevoerd. 	51
De draad zit verstrikt, bijvoorbeeld in het spoelhuis.	261
Het patroon is niet goed geborduurd.	
Draad is verdraaid.	—
Draadspanning is niet juist ingesteld.	62, 165
De stof was niet juist in het borduurraam gespannen (stof te los enz.).	130
Er is geen steunstof gebruikt. <ul style="list-style-type: none"> Gebruik altijd steunstof, vooral bij stretchstoffen, lichte stoffen, grof geweven stoffen of stoffen waarbij het patroon kan vervormen. Neem contact op met uw erkende Brother-dealer voor de juiste steunstof. 	127
Er was een voorwerp bij de machine geplaatst en de borduurarm van het borduurraam heeft het voorwerp tijdens het borduren geraakt.	126
De borduurvoet blijft haken aan naden of aan de stof. <ul style="list-style-type: none"> Verhoog de opgegeven instelling voor [Borduurvoethoogte]. 	25

Symptoom, oorzaak/oplossing	Referentie
De stof buiten de randen van het borduurraam belemmert de machine, waardoor de borduureenheid niet kan bewegen. <ul style="list-style-type: none"> Plaats de stof opnieuw in het borduurraam, zodanig dat de overtollige stof niet bij de machine in de buurt komt, en draai het patroon 180 graden. 	130
Stof is te zwaar, waardoor de borduureenheid niet vrij kan bewegen. <ul style="list-style-type: none"> Leg een groot, dik boek of vergelijkbaar voorwerp bij de borduureenheid om de zwaarte enigszins te ondersteunen en te zorgen dat alles vlak komt te liggen. Zorg ervoor dat dit voorwerp de beweging van de borduureenheid of het borduurraam niet belemmert. 	—
Stof hangt van de tafel af. <ul style="list-style-type: none"> Als de stof van de tafel hangt tijdens het borduren, kan de borduureenheid niet vrij bewegen. Leg de stof zo neer dat deze niet van de tafel hangt of houd de stof vast om te voorkomen dat ze gaat slepen. 	132
Stof zit vast of is ergens aan blijven haken. <ul style="list-style-type: none"> Stop de machine en leg de stof zo neer dat ze niet vast komt te zitten of blijft haken. 	—
Borduurraam is verwijderd tijdens het borduren (bijvoorbeeld om het spoel opnieuw te plaatsen). Er is tegen de borduurvoet aangestoten of hij is verplaatst terwijl het borduurraam werd verwijderd of aangebracht, of de borduureenheid is verplaatst.	162
De steunstof is niet correct aangebracht; de steunstof is bijvoorbeeld kleiner dan het borduurraam.	127
Wanneer u, na een draadbreek bijvoorbeeld, opnieuw wilt gaan borduren, is het afhankelijk van het patroon of u kunt doorgaan met borduren. <ul style="list-style-type: none"> Druk op  (Verstevigingssteektoets) om eerst verstevigingssteken te naaien aan het begin van het borduurwerk en vervolgens opnieuw te gaan borduren. 	163
Er komen tijdens het borduren lussen op de stof.	
Draadspanning is niet juist ingesteld.	165
De spanning van de bovendraad is onjuist ingesteld voor de combinatie van stof, draad en patroon die u gebruikt. <ul style="list-style-type: none"> Installeer het borduursteekplaatdeksel. 	133
De combinatie van spoelhuis en onderdraad is onjuist.	132

Foutmeldingen

Wanneer u onjuiste bewerkingen uitvoert, worden er meldingen en advies weergegeven op het LCD-scherm. Als er een foutmelding wordt weergegeven, raadpleegt u de tabel hieronder en neemt u passende maatregelen. Als de weergegeven melding niet in de tabel staat, volgt u de aanwijzingen op het scherm. Als u op [OK] drukt of de bewerking correct uitvoert terwijl de foutmelding wordt weergegeven, verdwijnt de melding. Als u het probleem hiermee niet kunt oplossen, neemt u contact op met uw erkende Brother-dealer of het dichtstbijzijnde officiële Brother-servicecentrum.

Nr.	Foutmeldingen, oorzaak/oplossing
1	Bevestig knoopsgatvoet "A+". De ingebouwde camera detecteert knoopsgatvoet "A+" aan de hand van de markering "A+" en de drie stippen. Deze melding wordt weergegeven als u knoopsgatsteken gaat naaien zonder dat knoopsgatvoet "A+" is bevestigd.
2	Kan de configuratie van de letters niet wijzigen. Deze melding verschijnt wanneer er te veel letters zijn en de letters op een gebogen vorm niet uitvoerbaar is.
3	Kan de borduurpositiemarkering niet herkennen. Dit bericht verschijnt wanneer de machine de borduurpositiemarkering niet herkent. • Controleer of de borduurpositiemarkering zich in het geselecteerde gebied bevindt. Raadpleeg de stappen 3 t/m 4 van "De borduurpositiestickers gebruiken" op pagina 159. • Machine herkent de gedrukte positiemarkering niet. Wijzig de instellingen om op ware grootte af te drukken (zonder aanpassing van het formaat) en probeer de borduurpositiemarkering opnieuw af te drukken. (pagina 176) • Zie "De machine detecteert de borduurpositiesticker niet." van "Tijdens de bediening" op pagina 266.
4	Gebruik een groter borduurraam. Deze melding wordt weergegeven wanneer de machine in de borduurstand staat en het geselecteerde patroon te groot is voor het bevestigde borduurraam. Deze melding kan ook worden weergegeven wanneer u een borduurpatroon uitlijnt met de ingebouwde camera en het verplaatste patroon niet in het bevestigde borduurraam past.
5	Er is een belangrijke update beschikbaar. Download het update-bestand via [Bijwerkprogramma downloaden] in "Machine-instellingen" om uw machine bij te werken. Er is een nieuwe updateversie beschikbaar op de server. Werk de machine bij. (pagina 259)
6	Er zit een speciaal patroon bij dat niet kan worden opgeslagen in het externe geheugen. Sla het patroon op in het geheugen van de machine. Deze melding verschijnt wanneer u een patroon dat auteursrechtelijk is beschermd probeert op te slaan op een USB-medium of computer. Patronen die volgens het auteursrecht niet gereproduceerd of bewerkt mogen worden, kunt u niet opslaan op USB-media of een computer. Als deze melding verschijnt, slaat u het patroon op in het geheugen van de naaimachine.

Nr.	Foutmeldingen, oorzaak/oplossing
7	Zet de persvoethendel omlaag. Deze melding verschijnt wanneer u op  (persvoettoets) drukt, terwijl de persvoethendel omhoog en de naald omlaag staat.
8	Onvoldoende geheugen beschikbaar om het patroon op te slaan. Verwijder een aantal gegevens of gebruik een ander medium. Deze melding verschijnt wanneer het geheugen vol is en het steekpatroon of borduurpatroon niet kan worden opgeslagen. Als u het steekpatroon toch wilt opslaan, moet u eerst een eerder opgeslagen steekpatroon of borduurpatroon wissen. (pagina 64, pagina 168)
9	Onvoldoende geheugen beschikbaar om het patroon op te slaan. Wanneer deze melding wordt weergegeven, is het maximaal aantal patronen opgeslagen of neemt het patroon dat u wilt opslaan zoveel geheugen in beslag dat de machine het niet kan opslaan. U kunt patronen uit het geheugen van de machine wissen of het patroon op een USB-medium opslaan. (pagina 167)
10	OK om het vorige geheugen op te roepen en opnieuw te gebruiken? Dit bericht verschijnt als u de machine uitzet tijdens het borduren en weer aanzet. Druk op [OK] om de machine weer in dezelfde staat te brengen (patroonpositie en aantal steken) als toen u deze uitzette. (pagina 164)
11	OK om het vorige geheugen op te roepen en opnieuw te gebruiken? (Mijn Design Center) Deze melding verschijnt wanneer u de machine hebt uitgezet terwijl u een patroon bewerkte in Mijn Design Center, de machine toen opnieuw hebt aangezet en vervolgens Mijn Design Center gestart. Druk op [OK] om terug te gaan naar het scherm dat werd weergegeven voordat de machine werd uitgezet.
12	OK om het gecombineerde randpatroon te splitsen? Deze melding verschijnt wanneer u een gecombineerd randpatroon roteert in het borduurscherm.
13	Patroon valt deels buiten het borduurraam. Voeg geen extra letters toe. Deze melding verschijnt wanneer de naaimachine in de borduurstand staat en het gecombineerde letterpatroon te groot is voor het borduurraam.
14	Patroon valt deels buiten het borduurraam. Als u meer patronen wilt toevoegen, draait u de patrooncombinatie. Deze melding verschijnt wanneer de naaimachine in de borduurstand staat en het gecombineerde letterpatroon te groot is voor het borduurraam. Als u het patroon 90 graden draait, kunt u doorgaan met het combineren van letters.
15	Preventief onderhoud is aanbevolen. Dit bericht verschijnt wanneer de machine onderhoud nodig heeft. Als dit bericht wordt weergegeven, is het aan te raden uw machine naar een erkende Brother-dealer of het dichtstbijzijnde Brother-servicecentrum te brengen voor een onderhoudscontrole. Deze melding verdwijnt weer en de machine functioneert weer wanneer u op [OK] drukt, maar de melding zal blijven verschijnen tot het juiste onderhoud is uitgevoerd.
16	Verwijder de module voor boventransport van de machine. Deze melding wordt weergegeven wanneer u probeert te borduren terwijl de voet voor boventransport aan de machine is bevestigd. Verwijder de voet voor boventransport voordat u de borduurmodus activeert.

Nr.	Foutmeldingen, oorzaak/oplossing
17	Verwijder het borduurraam en vervang de spoel. Bevestig daarna het boruurraam en tik op OK om het te verplaatsen naar de vorige positie.
	Deze melding verschijnt wanneer u de borduuronderdraad vervangt. (pagina 162)
18	Verwijder de borduurpositiemarkering.
	Dit bericht verschijnt wanneer de machine de borduurpositiemarkering herkent. Verwijder de borduurpositiesticker en druk op [OK] om door te gaan. Om meer ruimte te krijgen en de borduurpositie gemakkelijker te verwijderen; druk op  . (pagina 159)
19	De "Start/Stop"-toets werkt niet wanneer het voetpedaal is aangesloten. Verwijder het voetpedaal.
	Deze melding verschijnt wanneer u op de "Start/Stop"-toets drukt om naaisteken of lettersteken en decoratieve steken te naaien terwijl het voetpedaal is aangesloten.
20	De onderdraad is bijna op.
	Deze melding verschijnt wanneer de onderdraad bijna op is. Hoewel er nog een aantal steken kunnen worden geborduurd wanneer de "Start/Stop"-toets wordt ingedrukt, dient er direct een nieuwe, volledig opgewonden spoel te worden geplaatst. (pagina 40)
21	De onderdraad is bijna op. * Gebruik de "Verstevigingssteektoets" om één steek meerdere malen te naaien en vervolgens af te hechten. * Gebruik de toets voor het verplaatsen van het borduurraam om de borduurarm te verplaatsen zodat het borduurraam kan worden verwijderd of geplaatst. Daarna gaat de borduurarm terug naar de vorige stand.
	Deze melding verschijnt wanneer de onderdraad bijna op is. Hoewel er nog een aantal steken kunnen worden geborduurd wanneer de "Start/Stop"-toets wordt ingedrukt, dient er direct een nieuwe, volledig opgewonden spoel te worden geplaatst. (pagina 162)
22	De veiligheidsvoorziening voor het spoelwinden is in werking getreden. Is de draad verstrikt geraakt?
	Deze melding verschijnt wanneer de spoel wordt opgewonden en de motor vastloopt omdat de draad verstrikt raakt enz.
23	Het borduurpatroon overschrijdt de grens van het patroongebied. Verplaats het patroon en scan het nieuwe gebied.
	Dit bericht verschijnt wanneer de ingebouwde camera wordt gebruikt om de borduurpositie uit te lijnen, terwijl de borduurpositiesticker te dicht bij een rand zit, of het patroon buiten het borduurraam valt. Plaats de stof opnieuw in het borduurraam en zorg ervoor dat het patroon binnen het borduurgebied valt; probeer vervolgens opnieuw de positie uit te lijnen.
24	De opslag is vol.
	Deze melding verschijnt wanneer er geen instellingen voor naaisteken meer kunnen worden opgeslagen. Wis in dit geval eerder opgeslagen instellingen om de nieuwe instellingen te kunnen opslaan. (pagina 63)
25	De veiligheidsvoorziening is geactiveerd. Is de draad verstrikt geraakt? Is de naald verbogen?
	Deze melding verschijnt wanneer de motor vastloopt door verstrikte draden of vanwege andere redenen die met de draadtoevoer te maken hebben.

Nr.	Foutmeldingen, oorzaak/oplossing
26	Dit bestand is onbruikbaar.
	Deze melding wordt weergegeven als de bestandsgrootte of -indeling incompatibel is met de machine. Controleer de bestandsgrootte en het bestandstype. (pagina 271)
27	Dit bestand overschrijdt de gegevenslimiet en kan niet worden gebruikt. Gebruik een bestand van geschikte grootte.
	Deze melding wordt weergegeven als de bestandsdimensie incompatibel is met deze machine. Controleer de bestandsdimensie en -indeling. (pagina 271)
28	Deze toets kan momenteel niet worden gebruikt.
	Dit bericht wordt weergegeven wanneer u op [Naaiaanwijzing] drukt in een ander scherm dan naaisteken of wanneer u op [Patroonuitleg] drukt in een ander scherm dan naaisteken of letter-/decoratieve steek.
29	U kunt dit patroon niet gebruiken.
	Deze melding wordt weergegeven wanneer u probeert een patroon op te halen dat u niet kunt gebruiken op deze machine, bijvoorbeeld omdat de gegevens zijn beschadigd.
30	Dit USB-medium kan niet worden gebruikt.
	Deze melding verschijnt wanneer u een incompatibel medium gebruikt. Gebruik een ander USB-medium. Zie "Specificaties" op pagina 271 voor compatibele USB-media.
31	Zet de machine uit voordat u de steekplaat installeert of verwijdert.
	Deze melding verschijnt wanneer u een steek probeert te naaien met een andere stand dan de middelste naaldstand, terwijl de steekplaat voor rechte steken is geplaatst. Deze melding kan ook worden weergegeven wanneer u de steekplaat verwijdert terwijl de machine aan staat, of wanneer u de machine aanzet in de borduurstand.
32	Update mislukt. Download en installeer het updateprogramma opnieuw.
	Zie "Software van uw machine updaten" op pagina 258.
33	Update mislukt. Installeer het updateprogramma opnieuw. * Als het probleem aanhoudt, downloadt en installeert u het programma opnieuw.
	Zie "Software van uw machine updaten" op pagina 258.
34	Fout op USB-medium
	Deze melding verschijnt wanneer een fout optreedt met het USB-medium. Gebruik een ander USB-medium. Zie "Specificaties" op pagina 271 voor compatibele USB-media.
35	Wanneer de schuifknop voor de snelheidsregeling is ingesteld op de zigzagsteekbreedte, werkt de "Start/Stop"-toets niet.
	Deze melding verschijnt wanneer u de schuifknop voor de snelheidsregeling hebt afgesteld op het regelen van de steekbreedte en u op de "Start/Stop"-toets drukt. Stel [Steekbreedte regeling] in op uitgeschakeld op het instellingenscherf om de "Start/Stop"-toets (pagina 22) te gebruiken of bedien de machine (pagina 73) met het voetpedaal.
36	F**
	Als foutmelding [F**] verschijnt op het LCD-scherf terwijl u de machine gebruikt, werkt de machine mogelijk niet goed. Neem contact op met uw erkende Brother-dealer of het dichtstbijzijnde erkende Brother-servicecentrum.

Hoofdstuk 8 Bijlage

Specificaties

Onderwerp	Specificatie		
Afmetingen machine	751 mm (B) × 337 mm (D) × 350 mm (H)		
Gewicht machine	Ca. 19,7 kg		
Afmetingen machine met borduureenheid geïnstalleerd	1090 mm (B) × 671 mm (D) × 350 mm (H)		
Gewicht machine met borduureenheid geïnstalleerd	Ca. 27,0 kg		
Naaisnelheid	70 tot 1050 steken per minuut		
Maximumborduur snelheid	1050 steken per minuut		
Interfaces	WLAN Draadloze verbinding *1	Geen, Enhanced Open, WEP, WPA/WPA2-Personal, WPA3-Personal • U kunt geen draadloos netwerk met WPA/WPA2/WPA3 Enterprise instellen.	
Geheugen	Naaisteekpatronen	1 MB	
	Borduurpatronen	10 MB	
	Mijn Design Center	100 MB	
Typen gegevens *2	Naaisteekpatronen *3	.pmz, .pmp, .pmv, .pmx, .pmu	
	Borduurpatronen *4	.pes .phc .phx .dst .pen	
	Gegevens die u kunt ophalen/importeren bij gebruik van Mijn Design Center	<ul style="list-style-type: none"> • Patroonontwerpgegevens (.pm9) • Motiefsteekpatroongegevens (.pmf) • Decoratieve vulpatroongegevens (.plf) 	
	Afbeeldingsgegevens kunnen worden gebruikt voor de Mijn Design Center en Picture Play borduurfunctie	.jpg, .png, .bmp • Minder dan 6 MB en 16 miljoen pixels of minder	
Aantal decoratieve steekpatrooncombinaties	Max. 70		
Maximum borduurgebied	465 mm (H) × 297 mm (B)		
Welke USB-apparaten/media u kunt gebruiken	<ul style="list-style-type: none"> • USB-stick (type A) Ondersteuning bestandsformaten: FAT32 en NTFS Aanbevolen grootte: 8 tot 32 GB • Sommige USB-media zijn misschien niet bruikbaar bij deze machine. 		
Staat van de [Ecomodus] en de [Afsluiterondersteun-modus]	[Ecomodus]	Beschikbare tijd	OFF, 10 - 120 (minuten)
		"Start/Stop"-toets	Groen knipperen
		Niet-werkende functie	Machinelamp, schermweergave
		Na herstel	De machine start vanaf de vorige bewerking.
	[Afsluiterondersteun-modus]	Beschikbare tijd	OFF, 1 - 12 (uur)
		"Start/Stop"-toets	Langzaam groen knipperen
		Niet-werkende functie	Alle functies
		Na herstel	Er wordt een foutmelding weergegeven. U moet de machine uit- en aanzetten om opnieuw te starten.
Compatibele beeldbestanden voor de afbeelding van de schermbeveiliging	Bestandstype	.jpg	
	Bestandsgrootte	Max. 2 MB voor elke afbeelding	
	Bestandsdimensie	800 × 1280 pixels of minder (als de afbeelding meer dan 800 pixels breed is, wordt deze geïmporteerd met een breedte van 800 pixels.)	
	Aantal toegestaan	5 of minder	

* Sommige specificaties kunnen zonder voorafgaande kennisgeving worden gewijzigd.

- *1 De draadloze netwerkverbinding voldoet aan de IEEE 802.11b/g/n-normen en maakt gebruik van de frequentie 2,4 GHz. Gebruik Design Database Transfer of PE-DESIGN versie 11 of hoger om gegevens over te brengen van uw computer naar de machine. Ga naar onze website <https://s.brother/cndkb/> voor informatie over welke besturingssystemen compatibel zijn met de software.
- *2 Wanneer u gegevens ophaalt die zijn opgeslagen met een ander machinemodel, worden deze mogelijk niet weergegeven zoals ze zijn opgeslagen. Controleer de opgehaalde gegevens.
- *3 U kunt ".pmp-", ".pmv"-, ".pmu"- of ".pmx"-steekgegevensbestanden ophalen, maar wanneer u het bestand opslaat met de machine, wordt het opgeslagen als een ".pmz"-steekgegevensbestand. Wanneer u gegevens gebruikt die niet met deze machine zijn gemaakt of met een machine die ".pmp"-, ".pmv"-, ".pmx"- of ".pmu"-bestanden maakt, kan dit leiden tot storing op de machine.
- *4 Wanneer u gegevens gebruikt die niet met onze gegevensontwerpsystemen of deze machine zijn opgeslagen, kan dit leiden tot storing op deze machine. Wanneer u een bestand met een willekeurige extensie opslaat met de machine, wordt het opgeslagen als een .phx-gegevensbestand.
Aangezien Tajima (.dst)-gegevens geen specifieke garenkleurinformatie bevatten, worden deze gegevens weergegeven in onze standaardgarenkleurvolgorde. Controleer het voorbeeld en wijzig desgewenst de garenkleur.

Opmerking



- We raden u aan voor de naam van het bestand of de map de 26 letters van het alfabet (hoofdletters en kleine letters), de cijfers 0 t/m 9, "-" en "_" te gebruiken.

BELANGRIJK











- Wanneer u andere borduurgegevens gebruikt dan onze oorspronkelijke borduurpatronen, kan de draad breken of kan de naald verbuigen of breken wanneer de steekdichtheid bij het borduren te fijn is of u drie of meer overlappende steken borduurt. Als dit het geval is kunnen de borduurgegevens worden bewerkt in een borduursoftware programma.















Stekentabel















Memo

















- Raadpleeg “Automatisch achteruit/ verstevigingssteken naaien” op pagina 56 voor meer bijzonderheden over automatisch achteruit/ verstevigingssteken naaien voor elke steek.
- Welke persvoet op elk scherm wordt weergegeven wanneer de vrije-handmodus  (ingeschakeld) of  (uitgeschakeld) is, staat in de tabel onder “Persvoet”.











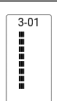
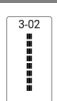

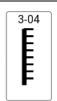
U kunt naaisteken met een “*” bij “Persvoet” in de tabel hieronder gebruiken in combinatie met een tweelingnaald, als u zigzagvoet “J” hebt bevestigd.

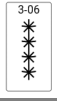

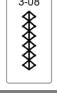
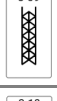
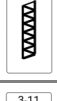

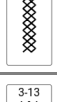



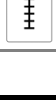

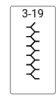
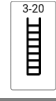

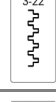
Steek	Persvoet	Steeknaam/ toepassingen	Steekbreedte (mm)	Steeklengte (mm)
			Autom. Handmatig	Autom. Handmatig
	J*/O	Rechte steek (links) Algemeen naaien, plooiën, naden enz.	—	2,5 0,2 - 5,0
	J*/O	Rechte steek (links) Algemeen naaien, plooiën, naden enz.	—	2,5 0,2 - 5,0
	J*/O	Rechte steek (midden) Algemeen naaien, plooiën, naden enz.	—	2,5 0,2 - 5,0
	J*/O	Rechte steek (midden) Algemeen naaien, plooiën, naden enz.	—	2,5 0,2 - 5,0
	J*/O	Drievoudige stretchsteek Algemeen (verstevigd) naaiwerk voor en als decoratieve steek	—	2,5 0,4 - 5,0
	J*/O	Stamsteek Verstevigd naaien, naaien en decoratieve toepassingen	1,0 0,0 - 7,0	2,5 0,4 - 5,0
	N+*/O	Decoratieve steek Decoratieve steken, randen stikken	—	2,5 0,4 - 5,0
	J/O	Rijgsteek Rijgsteken	—	5,0 5,0
	J*/O	Zigzagsteek Afwerken, repareren.	3,5 0,0 - 7,0	1,4 0,0 - 5,0
	J*/O	Zigzagsteek Afwerken, repareren.	3,5 0,0 - 7,0	1,4 0,0 - 5,0
	J*/O	Zigzagsteek (rechts) Beginnen vanuit rechtanaaldstand, zigzagnaaien links.	3,5 2,5 - 5,0	1,4 0,3 - 5,0





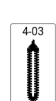







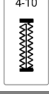



Steek	Persvoet	Steeknaam/ toepassingen	Steekbreedte (mm)	Steeklengte (mm)
			Autom. Handmatig	Autom. Handmatig
	J*/O	Zigzagsteek (links) Beginnen vanuit linkernaaldstand, zigzagnaaien rechts.	3,5 2,5 - 5,0	1,4 0,3 - 5,0
	J*/O	Elastische zigzag in 2 stappen Afwerken (middelzware stof en stretchstof), band en elastiek	5,0 0,0 - 7,0	1,0 0,2 - 5,0
	J*/O	Elastische zigzag in 2 stappen Afwerken (middelzware stof en stretchstof), band en elastiek	5,0 0,0 - 7,0	1,0 0,2 - 5,0
	J*/O	Elastische zigzag in 3 stappen Afwerken (middelzware en zware stof en stretchstof), band en elastiek	5,0 0,0 - 7,0	1,0 0,2 - 5,0
	G	Afwerksteek Naaien en afwerken van lichte en middelmatig zware stof	3,5 2,5 - 5,0	2,0 0,4 - 5,0
	G	Afwerksteek Naaien en afwerken van zware stof	5,0 2,5 - 5,0	2,5 0,4 - 5,0
	G	Afwerksteek Naaien en afwerken van middelzware en zware stof en stof die snel rafelt of als siersteek.	5,0 3,5 - 5,0	2,5 0,4 - 5,0
	J*/O	Afwerksteek Naaien en afwerken van naden bij stretchstof	5,0 0,0 - 7,0	2,5 0,4 - 5,0
	J*/O	Afwerksteek Naaien en afwerken van middelzware stretchstof en zware stof of voor decoratieve steken	5,0 0,0 - 7,0	2,5 0,4 - 5,0
	J*/O	Afwerksteek Naaien en afwerken van stretchstof of voor decoratieve steken	4,0 0,0 - 7,0	4,0 0,4 - 5,0
	J/O	Afwerksteek Naden van gebreide stretchstoffen	5,0 0,0 - 7,0	4,0 0,4 - 5,0
	J*/O	Enkelvoudige ruit, afwerksteek Naaien en afwerken van naden bij stretchstof	6,0 0,0 - 7,0	3,0 0,4 - 5,0
	J*/O	Enkelvoudige ruit, afwerksteek Naaien en afwerken van stretchstof	6,0 0,0 - 7,0	1,8 0,4 - 5,0
	S	Met zijsnijder Rechte steek tijdens afknippen van stof	—	2,5 0,2 - 5,0
	S	Met zijsnijder Zigzagafwerking en tegelijk afsnijden van stof	3,5 3,5 - 5,0	1,4 0,0 - 5,0

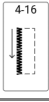









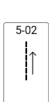

Steek	Persvoet	Steeknaam/ toepassingen	Steekbreedte (mm)		Steeklengte (mm)	
			Autom. Handmatig	Autom. Handmatig	Autom. Handmatig	Autom. Handmatig
	S	Met zijsnijder Afwerksteek en tegelijk afsnijden van stof	3,5 3,5 - 5,0	2,0 0,4 - 5,0		
	S	Met zijsnijder Afwerksteek en tegelijk afsnijden van stof	5,0 3,5 - 5,0	2,5 0,4 - 5,0		
	S	Met zijsnijder Afwerksteek en tegelijk afsnijden van stof	5,0 3,5 - 5,0	2,5 0,4 - 5,0		
	J/O	Verbindingssteek (rechts) Aan elkaar zetten/ patchwork 6,5 mm naad rechts	—	2,0 0,2 - 5,0		
	J/C	Verbindingssteek (midden) Aan elkaar zetten/ patchwork * Wanneer u de vrije quiltvoet "C" gebruikt, moet u de steekplaat voor rechte steken gebruiken.	—	2,0 0,2 - 5,0		
	J/O	Verbindingssteek (links) Aan elkaar zetten/ patchwork 6,5 mm naad links	—	2,0 0,2 - 5,0		
	J/O	Quiltsteken met handgemaakt uiterlijk Quiltsteek die eruitziet als handgemaakt	—	2,5 0,4 - 5,0		
	J/O	Zigzagsteek voor quiltapplicatie Zigzagsteek voor quilts en naaien op geapliceerde quiltstukken	3,5 0,0 - 7,0	1,4 0,0 - 5,0		
	J/O	Applicatiesteek voor quilts Quiltsteek voor onzichtbare applicatie of het bevestigen van band	1,5 0,0 - 7,0	1,8 0,4 - 5,0		
	J/O	Quilt-stippling/ meandersteken Quilten achtergrond	7,0 0,0 - 7,0	1,6 0,4 - 5,0		
	R	Blindzoomsteek Geweven stof zomen * De steekbreedte is niet ingesteld in millimeter of inch.	00 3 ← - - → 3	2,0 0,4 - 5,0		
	R	Blindzoomsteek stretchstof Stretchstof zomen * De steekbreedte is niet ingesteld in millimeter of inch.	00 3 ← - - → 3	2,0 0,4 - 5,0		
	J*/O	Dekensteek Applicaties, decoratieve dekensteek	3,5 0,0 - 7,0	2,5 0,4 - 5,0		
	J*/O	Dekensteek Applicaties, decoratieve dekensteek	2,5 0,0 - 7,0	2,5 0,4 - 5,0		
	J*/O	Schelprijgsteek voor randen Afwerking met schelprijgsteek	4,0 0,0 - 7,0	2,5 0,2 - 5,0		









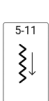







Steek	Persvoet	Steeknaam/ toepassingen	Steekbreedte (mm)		Steeklengte (mm)	
			Autom. Handmatig	Autom. Handmatig	Autom. Handmatig	Autom. Handmatig
	N+*/O	Satijnen schelpsteek Decoreren kraag van blouse, rand zakdoek	5,0 0,0 - 7,0	0,5 0,1 - 5,0		
	N+*/O	Schelpsteek Decoreren kraag van blouse, rand zakdoek	7,0 0,0 - 7,0	1,4 0,4 - 5,0		
	J*/O	Verbindingssteek voor patchwork Patchworksteken, decoratieve steken	4,0 0,0 - 7,0	1,2 0,2 - 5,0		
	J*/O	Dubbele overlocksteek voor patchwork Patchworksteken, decoratieve steken	5,0 0,0 - 7,0	2,5 0,4 - 5,0		
	J*/O	Couching-steek Decoratieve steken voor bevestigen koord en couching	5,0 0,0 - 7,0	1,2 0,2 - 5,0		
	J*/O	Smocksteek Smockwerk, decoratieve steken	5,0 0,0 - 7,0	1,6 0,4 - 5,0		
	J*/O	Veersteek Fagotwerk, decoratieve steken	5,0 0,0 - 7,0	2,5 0,4 - 5,0		
	J*/O	Fagot kruissteek Fagotwerk, brugsteken en decoratieve steken	5,0 0,0 - 7,0	2,5 0,4 - 5,0		
	J*/O	Band bevestigen Band bevestigen aan zoom in stretchstof	4,0 0,0 - 7,0	1,0 0,2 - 5,0		
	N+*/O	Laddersteek Decoratieve steek	4,0 0,0 - 7,0	3,0 0,4 - 5,0		
	J*/O	Zigzag sierzoomsteek Decoratieve afwerksteken	4,0 0,0 - 7,0	2,5 0,4 - 5,0		
	J*/O	Decoratieve steek Decoratieve steek	1,0 0,0 - 7,0	2,5 0,4 - 5,0		
	J*/O	Decoratieve steek Decoratieve steek	5,5 0,0 - 7,0	1,6 0,4 - 5,0		
	N+*/O	Serpentsteek Decoratieve steken en elastiek bevestigen	5,0 0,0 - 7,0	1,0 0,2 - 5,0		
	N+*/O	Decoratieve steek Decoratieve steken en applicaties	6,0 0,0 - 7,0	1,0 0,2 - 5,0		
	N+*/O	Decoratieve stippling/ meandersteek Decoratieve steek	7,0 0,0 - 7,0	1,6 0,4 - 5,0		

















Steek	Persvoet	Steeknaam/ toepassingen	Steekbreedte (mm)		Steeklengte (mm)	
			Autom. Handmatig	Autom. Handmatig	Autom. Handmatig	Autom. Handmatig
	N+*/O	Zoomsteken Decoratieve zomen, drievoudige rechte steek links	—	—	2,5 0,4 - 5,0	—
	N+*/O	Zoomsteken Decoratieve zomen, drievoudige rechte steek midden	—	—	2,5 0,4 - 5,0	—
	N+*/O	Zoomsteken zigzag Decoratieve zomen, randen stikken	6,0 0,0 - 7,0	—	3,0 0,4 - 5,0	—
	N+O	Zoomsteken Decoratieve zomen, kant bevestigen met pensteek	3,5 0,0 - 7,0	—	2,5 0,4 - 5,0	—
	N+O	Zoomsteken Decoratieve zomen	3,0 0,0 - 7,0	—	3,5 0,4 - 5,0	—
	N+O	Zoomsteken Decoratieve zomen, bloemetjessteek	6,0 0,0 - 7,0	—	3,0 0,4 - 5,0	—
	N+O	Zoomsteken Nostalgische steek, decoratieve zomen	5,0 0,0 - 7,0	—	3,5 0,4 - 5,0	—
	N+O	Zoomsteken Nostalgische steek, decoratieve zomen	5,0 0,0 - 7,0	—	3,5 0,4 - 5,0	—
	N+*/O	Zoomsteken Nostalgische steek, decoratieve zomen	5,0 0,0 - 7,0	—	3,5 0,4 - 5,0	—
	N+*/O	Zoomsteken Nostalgische steek, decoratieve zomen	5,0 0,0 - 7,0	—	4,0 0,4 - 5,0	—
	N+*/O	Zoomsteken Nostalgische steek, decoratieve zomen	4,0 0,0 - 7,0	—	2,5 0,4 - 5,0	—
	N+*/O	Honingraatsteek Nostalgische steek, decoratieve zomen	5,0 0,0 - 7,0	—	2,5 0,4 - 5,0	—
	N+*/O	Honingraatsteek Nostalgische steek, decoratieve zomen	6,0 0,0 - 7,0	—	3,5 0,4 - 5,0	—
	N+*/O	Zoomsteken Nostalgische steek, decoratieve zomen	6,0 0,0 - 7,0	—	1,6 0,4 - 5,0	—
	N+O	Zoomsteken Nostalgische steek, decoratieve zomen	6,0 0,0 - 7,0	—	3,0 0,4 - 5,0	—
	N+*/O	Zoomsteken Nostalgische steek, decoratieve zomen	6,0 0,0 - 7,0	—	4,0 0,4 - 5,0	—
	N+O	Zoomsteken Nostalgische steek, decoratieve zomen	4,0 0,0 - 7,0	—	2,5 0,4 - 5,0	—

















Steek	Persvoet	Steeknaam/ toepassingen	Steekbreedte (mm)		Steeklengte (mm)	
			Autom. Handmatig	Autom. Handmatig	Autom. Handmatig	Autom. Handmatig
	N+*/O	Zoomsteken Nostalgische steek, decoratieve zomen	5,0 0,0 - 7,0	—	2,0 0,4 - 5,0	—
	N+*/O	Zoomsteken Decoratieve zomen en brugsteek	6,0 0,0 - 7,0	—	2,0 0,4 - 5,0	—
	N+*/O	Zoomsteken Decoratieve zomen, fagotwerk, lint bevestigen	5,0 0,0 - 7,0	—	3,0 0,4 - 5,0	—
	N+O	Zoomsteken Decoratieve zomen, smockwerk	6,0 0,0 - 7,0	—	1,6 0,4 - 5,0	—
	N+O	Zoomsteken Decoratieve zomen, smockwerk	5,0 0,0 - 7,0	—	1,6 0,4 - 5,0	—
	N+O	Zoomsteken Decoratieve zomen, smockwerk	5,0 0,0 - 7,0	—	1,6 0,4 - 5,0	—
	N+O	Zoomsteken Decoratieve zomen	5,0 0,0 - 7,0	—	1,6 0,4 - 5,0	—
	N+O	Laddersteek Decoratieve zomen, fagotwerk, lint bevestigen	7,0 0,0 - 7,0	—	1,6 0,4 - 2,5	—
	A+	Smal afgerond knoopsgat Knoopsgaten voor lichte tot middelzware stof	5,0 3,0 - 6,5	—	0,4 0,2 - 1,0	—
	A+	Breed afgerond knoopsgat Knoopsgaten met extra ruimte voor grotere knopen	5,5 3,5 - 6,5	—	0,4 0,2 - 1,0	—
	A+	Taps toelopend afgerond knoopsgat Verstevigde, taps toelopende knoopsgaten voor broek of rokband	5,0 3,0 - 6,5	—	0,4 0,2 - 1,0	—
	A+	Afgerond knoopsgat Knoopsgaten met verticale trens voor zware stof	5,0 3,0 - 6,5	—	0,4 0,2 - 1,0	—
	A+	Afgerond knoopsgat Knoopsgaten met trens	5,0 3,0 - 6,5	—	0,4 0,2 - 1,0	—
	A+	Aan beide zijden afgerond knoopsgat Knoopsgaten voor fijne, middelzware en zware stof	5,0 3,0 - 6,5	—	0,4 0,2 - 1,0	—
	A+	Smal vierkant knoopsgat Knoopsgaten voor lichte tot middelzware stof	5,0 3,0 - 6,5	—	0,4 0,2 - 1,0	—















Steek	Persvoet	Steeknaam/ toepassingen	Steekbreedte (mm)	Steeklengte (mm)
			Autom. Handmatig	Autom. Handmatig
	A+	Breed vierkant knoopsgat Knoopsgaten met extra ruimte voor decoratieve knopen	5,5 3,5 - 6,5	0,4 0,2 - 1,0
	A+	Vierkant knoopsgat Knoopsgaten voor zwaar gebruik met verticale trenzen	5,0 3,0 - 6,5	0,4 0,2 - 1,0
	A+	Stretchknoopsgat Knoopsgaten voor stretchstof of geweven stof	6,0 3,0 - 6,5	1,0 0,5 - 2,0
	A+	Nostalgisch knoopsgat Knoopsgaten voor erfstukken stretchstof	6,0 3,0 - 6,5	1,5 1,0 - 3,0
	A+	Knoopsgat in leer Eerste stap bij het maken van knoopsgaten in leer	5,0 0,0 - 6,5	2,0 0,2 - 4,0
	A+	Lingerieknoopsgat Knoopsgaten in zware of dikke stof, voor grotere platte knopen	7,0 3,0 - 7,0	0,5 0,3 - 1,0
	A+	Taps toelopend lingerieknoopsgat Knoopsgaten in middelzware tot zware stof, voor grotere platte knopen	7,0 3,0 - 7,0	0,5 0,3 - 1,0
	A+	Lingerieknoopsgat Knoopsgaten met verticale trens voor versteviging van stof voor zware of dikke stof	7,0 3,0 - 7,0	0,5 0,3 - 1,0
	N+/O	Knoopsgat in 4 stappen 1 Linkerkant van knoopsgat in 4 stappen	5,0 1,5 - 7,0	0,4 0,2 - 1,0
	N+/O	Knoopsgat in 4 stappen 2 Trens van knoopsgat in 4 stappen	5,0 1,5 - 7,0	0,4 0,2 - 1,0
	N+/O	Knoopsgat in 4 stappen 3 Rechterkant van knoopsgat in 4 stappen	5,0 1,5 - 7,0	0,4 0,2 - 1,0
	N+/O	Knoopsgat in 4 stappen 4 Trens van knoopsgat in 4 stappen	5,0 1,5 - 7,0	0,4 0,2 - 1,0
	A+	Stoppen Stoppen van middelzware stof	7,0 2,5 - 7,0	2,0 0,4 - 2,5
	A+	Stoppen Stoppen van zware stof	7,0 2,5 - 7,0	2,0 0,4 - 2,5
	A+	Trens Verstevigd naaien van zakopening enz.	2,0 1,0 - 3,0	0,4 0,3 - 1,0
	M	Knopen aanzetten Knopen aanzetten	3,5 2,5 - 4,5	—





Steek	Persvoet	Steeknaam/ toepassingen	Steekbreedte (mm)	Steeklengte (mm)
			Autom. Handmatig	Autom. Handmatig
	N+/O	Oogje Maken van gaatjes in riemen enz.	7,0 5,0 6,0 7,0	7,0 5,0 6,0 7,0
	N+/O	Stervormig oogje Stervormige oogjes of gaatjes maken.	—	—
	N+/O	Diagonaal links omhoog (recht) Bevestigen van applicaties op pijpvormige stukken stof en het naaien van verstekhoeken	—	—
	N+/O	Achteruit (recht) Bevestigen van applicaties op pijpvormige stukken stof en het naaien van verstekhoeken	—	—
	N+/O	Diagonaal rechts omhoog (recht) Bevestigen van applicaties op pijpvormige stukken stof en het naaien van verstekhoeken	—	—
	N+/O	Zijwaarts naar links (recht) Bevestigen van applicaties op pijpvormige stukken stof	—	—
	N+/O	Zijwaarts naar rechts (recht) Bevestigen van applicaties op pijpvormige stukken stof	—	—
	N+/O	Diagonaal links omlaag (recht) Bevestigen van applicaties op pijpvormige stukken stof en het naaien van verstekhoeken	—	—
	N+/O	Voorwaarts (recht) Bevestigen van applicaties op pijpvormige stukken stof en het naaien van verstekhoeken	—	—
	N+/O	Diagonaal rechts omlaag (recht) Bevestigen van applicaties op pijpvormige stukken stof en het naaien van verstekhoeken	—	—
	N+/O	Zijwaarts naar links (zigzag) Bevestigen van applicaties op pijpvormige stukken stof	—	—
	N+/O	Zijwaarts naar rechts (zigzag) Bevestigen van applicaties op pijpvormige stukken stof	—	—
	N+/O	Voorwaarts (zigzag) Bevestigen van applicaties op pijpvormige stukken stof en het naaien van verstekhoeken	—	—
	N+/O	Achteruit (zigzag) Bevestigen van applicaties op pijpvormige stukken stof en het naaien van verstekhoeken	—	—

Steek	Persvoet	Steeknaam/ toepassingen	Steekbreedte (mm)		Steeklengte (mm)	
			Autom. Handmatig	Autom. Handmatig	Autom. Handmatig	Autom. Handmatig
	J/C	Verbindingssteek (midden) Aan elkaar zetten/ patchwork	—	—	2,0 0,2 - 5,0	—
	J/O	Verbindingssteek (rechts) Aan elkaar zetten/ patchwork 6,5 mm naad rechts	—	—	2,0 0,2 - 5,0	—
	J/O	Verbindingssteek (links) Aan elkaar zetten/ patchwork 6,5 mm naad links	—	—	2,0 0,2 - 5,0	—
	J/O	Quiltsteken met handgemaakt uiterlijk Quiltsteek die eruitziet als handgenaaid	—	—	2,5 0,4 - 5,0	—
	J/O	Rijgsteek Rijgsteken	—	—	5,0 5,0	—
	J/O	Stamsteek Verstevigd naaien, naaien en decoratieve toepassingen	1,00 0,00 - 7,00	—	2,5 0,4 - 5,0	—
	J/O	Zigzagsteek voor quiltapplicatie Zigzagsteek voor quilts en naaien op geapliceerde quiltstukken	3,50 0,00 - 7,00	—	1,6 0,0 - 5,0	—
	J/O	Zigzagsteek (rechts) Beginnen vanuit rechternaaldstand, zigzagnaaien links	3,50 2,50 - 5,00	—	1,6 0,3 - 5,0	—
	J/O	Zigzagsteek (links) Beginnen vanuit linkernaaldstand, zigzagnaaien rechts	3,50 2,50 - 5,00	—	1,6 0,3 - 5,0	—
	J/O	Elastische zigzag in 2 stappen Afwerken (middelzware stof en stretchstof), band en elastiek	5,00 0,00 - 7,00	—	1,0 0,2 - 5,0	—
	J/O	Elastische zigzag in 3 stappen Afwerken (middelzware en zware stof en stretchstof), band en elastiek	5,00 0,00 - 7,00	—	1,0 0,2 - 5,0	—
	J/O	Applicatiesteek voor quilts Quiltsteek voor onzichtbare applicatie of het bevestigen van band	2,00 0,00 - 7,00	—	2,0 0,4 - 5,0	—
	J/O	Schelprijgsteek voor randen Afwerking met schelprijgsteek	4,00 0,00 - 7,00	—	2,5 0,2 - 5,0	—
	J/O	Dekensteek Applicaties, decoratieve dekensteek	3,50 0,00 - 7,00	—	2,5 0,4 - 5,0	—
	J/O	Quilt-stippling/ meandersteken Quilten achtergrond	7,00 0,00 - 7,00	—	1,6 0,4 - 5,0	—
	J/O	Afwerksteek Naden van gebreide stretchstoffen	5,00 0,00 - 7,00	—	4,0 0,4 - 5,0	—

Steek	Persvoet	Steeknaam/ toepassingen	Steekbreedte (mm)		Steeklengte (mm)	
			Autom. Handmatig	Autom. Handmatig	Autom. Handmatig	Autom. Handmatig
	J/O	Band bevestigen Band bevestigen aan zoom in stretchstof	—	—	5,50 0,00 - 7,00	1,4 0,2 - 5,0
	N+/O	Serpentsteek Decoratieve steken en elastiek bevestigen	—	—	5,00 0,00 - 7,00	2,0 0,2 - 5,0
	J/O	Veersteek Fagotwerk, decoratieve steken	—	—	5,00 0,00 - 7,00	2,5 0,4 - 5,0
	J/O	Fagot kruissteek Fagotwerk, brugsteken en decoratieve steken	—	—	5,00 0,00 - 7,00	2,5 0,4 - 5,0
	J/O	Couching-steek Decoratieve steken voor bevestigen koord en couching	—	—	5,00 0,00 - 7,00	1,2 0,2 - 5,0
	J/O	Dubbele overlocksteek voor patchwork Patchworksteken, decoratieve steken	—	—	5,00 0,00 - 7,00	2,5 0,4 - 5,0
	J/O	Smocksteek Smockwerk, decoratieve steken	—	—	5,00 0,00 - 7,00	1,6 0,4 - 5,0
	J/O	Zigzag sierzoomsteek Decoratieve afwerksteken	—	—	4,00 0,00 - 7,00	2,5 0,4 - 5,0
	N+/O	Decoratieve steek Decoratieve steken en applicaties	—	—	6,00 0,00 - 7,00	1,0 0,2 - 5,0
	J/O	Decoratieve steek Decoratieve steek	—	—	5,50 0,00 - 7,00	1,6 0,4 - 5,0
	N+/O	Zoomsteken Nostalgische steek, decoratieve zomen	—	—	5,00 0,00 - 7,00	2,0 0,4 - 5,0
	N+/O	Zoomsteken Decoratieve zomen en brugsteek	—	—	6,00 0,00 - 7,00	2,0 0,4 - 5,0
	J/O	Enkelvoudige ruit, afwerksteek Naaien en afwerken van naden bij stretchstof	—	—	6,00 0,00 - 7,00	3,0 0,4 - 5,0
	J/O	Afwerksteek Naaien en afwerken van stretchstof of voor decoratieve steken	—	—	4,00 0,00 - 7,00	4,0 0,4 - 5,0
	N+/O	Applicatiesteek Applicaties, decoratieve steek	—	—	3,00 0,00 - 7,00	2,0 0,4 - 5,0
	N+*/O	Dekensteek Applicaties, decoratieve dekensteek	—	—	4,00 0,00 - 7,00	2,5 0,4 - 5,0

Steek	Persvoet	Steeknaam/ toepassingen	Steekbreedte (mm)	Steeklengte (mm)
			Autom. Handmatig	Autom. Handmatig
	N+/O	Decoratieve steek Decoratieve steek	7,00 0,00 - 7,00	2,5 0,4 - 5,0
	N+/O	Decoratieve steek Decoratieve steek	7,00 0,00 - 7,00	2,5 0,4 - 5,0
	N+/O	Decoratieve steek Decoratieve steek	7,00 0,00 - 7,00	2,5 0,4 - 5,0
	N+/O	Decoratieve steek Decoratieve steek	7,00 0,00 - 7,00	2,5 0,4 - 5,0
	N+/O	Decoratieve steek Decoratieve steek	7,00 0,00 - 7,00	2,5 0,4 - 5,0
	N+/O	Decoratieve steek Decoratieve steek	7,00 0,00 - 7,00	2,5 0,4 - 5,0
	N+*/O	Decoratieve steek Decoratieve steek	7,00 0,00 - 7,00	2,5 0,4 - 5,0
	N+*/O	Decoratieve steek Decoratieve steek	7,00 0,00 - 7,00	0,4 0,1 - 5,0
	X	Vrije couching-steek Vrije couching-steek	—	—
	N+	Rijgsteken uit de vrije hand Vrije rijgsteek	—	—
	J/O	Quiltsteken met handgemaakt uiterlijk Quiltsteek die eruitziet als handgenaaid	—	—
	J/O	Quiltsteken met handgemaakt uiterlijk Quiltsteek die eruitziet als handgenaaid	—	—
	J/O	Quiltsteken met handgemaakt uiterlijk Quiltsteek die eruitziet als handgenaaid	—	—
	N+/O	Tapse steek Het steekpatroon kan met de tapering functie worden gebruikt (taps laten verlopen aan begin/einde).	7,0 2,5 - 7,0	1,0 0,1 - 5,0
	N+/O	Tapse steek Het steekpatroon kan met de tapering functie worden gebruikt (taps laten verlopen aan begin/einde).	5,0 2,5 - 7,0	2,5 1,4 - 5,0
	N+/O	Tapse steek Het steekpatroon kan met de tapering functie worden gebruikt (taps laten verlopen aan begin/einde).	5,0 2,5 - 7,0	2,5 1,4 - 4,0

Steek	Persvoet	Steeknaam/ toepassingen	Steekbreedte (mm)	Steeklengte (mm)
			Autom. Handmatig	Autom. Handmatig
	N+/O	Tapse steek Het steekpatroon kan met de tapering functie worden gebruikt (taps laten verlopen aan begin/einde).	7,0 2,5 - 7,0	2,0 1,0 - 4,0
	N+/O	Tapse steek Het steekpatroon kan met de tapering functie worden gebruikt (taps laten verlopen aan begin/einde).	7,0 2,5 - 7,0	3,5 2,5 - 4,0
	N+/O	Tapse steek Het steekpatroon kan met de tapering functie worden gebruikt (taps laten verlopen aan begin/einde).	7,0 2,5 - 7,0	3,0 2,0 - 5,0
	N+/O	Tapse steek Het steekpatroon kan met de tapering functie worden gebruikt (taps laten verlopen aan begin/einde).	7,0 3,0 - 7,0	3,0 2,5 - 5,0
	N+/O	Tapse steek Het steekpatroon kan met de tapering functie worden gebruikt (taps laten verlopen aan begin/einde).	7,0 3,0 - 7,0	2,5 2,5 - 4,0
	N+/O	Tapse steek Het steekpatroon kan met de tapering functie worden gebruikt (taps laten verlopen aan begin/einde).	7,0 2,5 - 7,0	2,5 1,4 - 4,0
	N+/O	Tapse steek Het steekpatroon kan met de tapering functie worden gebruikt (taps laten verlopen aan begin/einde).	7,0 3,0 - 7,0	2,5 2,0 - 4,0
	N+/O	Tapse steek Het steekpatroon kan met de tapering functie worden gebruikt (taps laten verlopen aan begin/einde).	7,0 4,0 - 7,0	3,0 2,5 - 4,0
	N+/O	Tapse steek Het steekpatroon kan met de tapering functie worden gebruikt (taps laten verlopen aan begin/einde).	7,0 2,5 - 7,0	1,0 0,4 - 5,0
	N+/O	Tapse steek Het steekpatroon kan met de tapering functie worden gebruikt (taps laten verlopen aan begin/einde).	6,0 4,0 - 7,0	0,3 0,2 - 2,0
	N+/O	Tapse steek Het steekpatroon kan met de tapering functie worden gebruikt (taps laten verlopen aan begin/einde).	6,0 4,0 - 7,0	0,3 0,2 - 2,0
	N+/O	Tapse steek Het steekpatroon kan met de tapering functie worden gebruikt (taps laten verlopen aan begin/einde).	7,0 3,5 - 7,0	0,3 0,1 - 2,0
	N+/O	Tapse steek Het steekpatroon kan met de tapering functie worden gebruikt (taps laten verlopen aan begin/einde).	7,0 4,0 - 7,0	3,5 2,5 - 4,0
	N+/O	Tapse steek Het steekpatroon kan met de tapering functie worden gebruikt (taps laten verlopen aan begin/einde).	7,0 4,0 - 7,0	2,5 2,0 - 4,0
	N+/O	Tapse steek Het steekpatroon kan met de tapering functie worden gebruikt (taps laten verlopen aan begin/einde).	7,0 4,5 - 7,0	2,5 2,0 - 4,0

Steek	Persvoet	Steeknaam/ toepassingen	Steekbreedte (mm)	Steeklengte (mm)
			Autom. Handmatig	Autom. Handmatig
	N+/O	Tapse steek Het steekpatroon kan met de tapering functie worden gebruikt (taps laten verlopen aan begin/einde).	7,0 2,5 - 7,0	2,5 1,6 - 4,0
	N+/O	Tapse steek Het steekpatroon kan met de tapering functie worden gebruikt (taps laten verlopen aan begin/einde).	7,0 4,0 - 7,0	2,5 2,0 - 4,0
	SR	Rechte steek (midden) Rechte steek voor de steekregulatomodus	—	2,5 1,0 - 4,5
	SR	Zigzagsteek Zigzagsteek voor de steekregulatomodus	2,5 0,0 - 3,0	1,6 1,0 - 3,0
	SR	Rijgsteken uit de vrije hand Rijgstek voor de steekregulatomodus	—	20,0 10,0 - 30,0

INDEX

Symbolen

“Automatisch draadinrijgen”-toets 14, 42

A

Aan elkaar zetten 110
 Accessoirebox 14
 Accessoireruimte 15
 Accessoires opbergtafel 13, 126
 Achteruit/verstevigingssteken 55
 Achteruitsteektoets 14, 56
 Adapter 48
 Afsluitondersteunmodus 27
 Afwerking 84
 App My Design Snap 225
 App My Stitch Monitor 225
 Applicatie 107, 184
 Apps 225
 Automatisch draadknippen 58, 141
 Automatisch stofsensoren systeem 73
 Automatische verstevigingssteken 56

B

Ballpointnaald 34
 Band of elastiek bevestigen 108
 Bedieningstoetsen 14
 Bestandsindeling 271
 Bijgeleverde accessoires 14
 Bijwerken 258
 Blindzoomsteken 85
 Borduren
 applicatie 184, 187, 189
 automatische draadknipfunctie (einde kleur knippen) 141
 bewerken 142
 combineren 147
 draadknipfunctie (sprongsteek knippen) 141
 functies van de toetsen 142
 garencolor wijzigen 169
 gecombineerde patronen 147
 herhaalpatronen 150
 ophalen 168
 opslaan 167
 positie controleren 139
 positie uitlijnen 157
 snelheid aanpassen 133
 verbonden letters 174
 Borduureenheid 14
 borduurarm 14
 Borduurpositiesticker 159, 212
 Borduurramen
 bevestigen/verwijderen 131
 borduursjabloon gebruiken 131
 stof plaatsen 130
 Borduursjabloon 131
 Borduursteekplaatdeksel 133
 Borduurvoet “W” 125
 Bovendeksel 13
 Bovendraad inrijgen 42

C

Camera 74, 161
 Cilindrische stukken 78
 Compacte gemotoriseerde boventransportvoet 49, 111
 Couching 101, 191

D

Decoratief vulpatroon 194, 234, 236
 Display 13, 17
 Doorzichtige nylondraad 34
 Draad
 draadspanning 62, 165
 stof/draad/naald-combinaties 34
 Draadafknijptoets 14
 Draadafsnijder 13, 51
 Draaddichtheid 21, 143
 Draadgeleider 13, 37, 39
 Draadgeleider op de naaldstang 13, 106
 Draadgeleiderplaatje 13, 39, 42
 Draadloze netwerkverbinding 31
 Draadmarkeringen 152

E

Echoquiltten 113, 194
 Ecomodus 27
 Elektriciteitsnoer 16
 Extra garencolor standaard 45
 Extra kloppen 13, 37

F

Fantasiequiltten (vrij quiltten)
 open quiltvoet “O” voor quiltten uit de vrije hand 113
 vrije echoquiltvoet “E” 113
 vrije quiltvoet “C” 112
 Foutmeldingen 269
 Functie Color Shuffling (Kleurnuances) 169
 Functies van de toetsen
 borduren 142
 Mijn Design Center 230
 MY CUSTOM STITCH 121
 naaisteken 19

G

Garencolorvolgorde 170
 Gegevens voor decoratieve vulpatronen importeren 236
 Gegevens voor motiefsteekpatronen importeren 236
 Geheugen 64, 167
 Geleidelijnen 65
 Grijper 255
 Grote gesplitste borduurpatronen 212

H

Handvat 13
 Handwiel 13
 Helpvoet machine 29
 Herhaalpatronen 150
 Hoofdschakelaar 13, 16

I

Instelling eindpunt 75
 Instellingen
 algemene instellingen 23
 automatisch draadknippen 58, 141
 borduurinstellingen 25
 instellingentoets machine 22
 naai-instellingen 22

K

Klok	16
Kloshouder	13
Klosnetje	35
Klospen	13
Kniehevel	13, 72
Knoopsgaten	
borduren	136
in vier stappen	91
in-één-stap	87
knoopsgaten met aparte vormen/knoppen die niet in de knoophouderplaat passen	89
Knopen aanzetten	92
Knopinfo	17

L

L/R-verschuiving	61
Leer	79
Letters	59, 137
Lettersteken en decoratieve steken	
aanpassingen	105
ophalen	64
opslaan	64
Lettertype	137
Lichte stof	79

M

Machinenummer	258
Metaalgaren	35, 42
Mijn Design Center	227
een patroon ontwerpen	241
functies van de toetsen	230
lijn- en gebiedsinstellingen	239
Motiefsteekpatroon	233, 236
Multifunctionele schroevendraaier	15
MY CUSTOM STITCH	120

N

Naaisteken	
functies van de toetsen	19
ophalen	63
opslaan	63
stekentabel	273
Naaiverlichting	23
Naald	
Ballpointnaald	34
naald verwisselen	36
naaldpositie controleren	74
naaldstand wijzigen	81
stof/draad/naald-combinaties	34
tweelingnaald	106
Naald kalibreren	257
Naaldklenschroef	13
Naaldstand	75, 81
Naaldstandtoets	14
Niet-bordureninstelling	171

O

Onderdraad	132
Ononderbroken borduren	171
Oogje	94, 136
Ophalen	
borduurnaaipatronen	168
lettersteken en decoratieve steken	64
MY CUSTOM STITCH-ontwerpen	123
naaisteekinstellingen	63
Opslaan	
borduurnaaipatronen	167
lettersteken en decoratieve steken	64
MY CUSTOM STITCH-ontwerpen	123

naaisteekinstellingen	63
-----------------------	----

P

Patronen combineren	147
Patronen verbinden	212
Persvoet	
druk	73
types	273
verwijderen	48
Persvoet-/naaldwisseltoets	36, 48, 106
Persvoethendel	13
Persvoethouder	13, 48
Persvoethouderschroef	13
Persvoettoets	14
Picture Play borduurfunctie	177
Plooien	108
Positie uitlijnen	157, 159, 161
Print en Borduur	175
Probleemoplossing	260
Projector	
borduurpatroon	154
geleidelijnen	65
naaldpositie	139
projectorbewerking met stylus	155
steekpatroon	70

Q

Quilten	110
borduren	194
compacte gemotoriseerde boventransportvoet	111
fantasiequiltten (vrij quilten)	111
steekregulator	114
Quilttrandfunctie Edge-to-Edge	195
Quiltsteken met handgemaakt uiterlijk	119

R

Randfunctie (herhaalpatronen ontwerpen)	150
Randpatronen quilten	201, 203, 208
Rechte steken	81
Rechte-steekvoet	82
Reinigen	255
Rijgsteken	95, 114, 173
Rits inzetten	95

S

Scannen	
achtergrondafbeelding	157, 243
het scanraam gebruiken	241
Schelprijgsteken	109
Schelpsteken	109
Schermb beveiliging	27
Schuifknop voor snelheidsregeling	14, 51
Snelheid	14, 133
Specificaties	271
Spijkerstof	34, 79
Spilfunctie	72
Spoel	
aanbrengen	40
bijna leeg	162
onderdraad naar boven halen	41
opwinden	37
Spoelhuis	132
reinigen	255
Spoelhuisdeksel	13, 40, 82, 83
Spoelhuisdeksel met koordgeleider	83
Spraakhulp	28
Stappatronen	104
Start/stoptoets	14
Startscherm	18
Steek tapering functie	98
Steekbreedteregeling	73

Steekpatronen combineren	59
Steekplaat	13, 255
Steekplaat voor rechte steken	82
Steekregulator	114
Steektypen	51
Steken in verschillende richtingen	103
Stekentabel	273
Steunstof	127
Stippling/meandersteken	194, 227
Stof	
stof/draad/naald-combinaties	34
Stoffen	
lichte stof naaien	79
stretchstof naaien	79, 90
zware stof naaien	78
Stoppen	93
Stretchstof	79
Stylus met dubbele functie	15, 70, 155

T

Taal	23
Tekenafstand	21, 144
Toets Traceergebied	139
Transporteur	13, 111
Trens	93
Tweelingnaald	106

U

USB-medium	64, 167
USB-muis	17

V

Verlengtafel	126
Vernieuwd multifunctioneel voetpedaal	53
Verstevigingssteek	55
Verstevigingssteektoets	14, 56
Video	30
Vinyl	79
Voetpedaal	53
Volume	23
Voorbeeldtoets	121, 153
Voorspanning voor spoelen	13, 37, 39
Vooruit/terugtoets	163
Vrijmodus	111

Z

Zigzagsteken	83
Zware stof	78





Er zijn verschillende optionele accessoires afzonderlijk verkrijgbaar.

Ga naar onze website <https://s.brother/codkb/> .



Ga naar <https://s.brother/cpdae/> voor productondersteuning en antwoorden op veelgestelde vragen (FAQs).



Installeer de nieuwste software.

De nieuwste versie biedt een scala aan functionele verbeteringen.

Deze machine is alleen goedgekeurd voor gebruik in het land van aanschaf. Lokale Brother-bedrijven of hun dealers voeren alleen servicewerkzaamheden uit aan machines die in eigen land zijn aangeschaft.