

brother®

TZ
TAPE

P-touch

1750

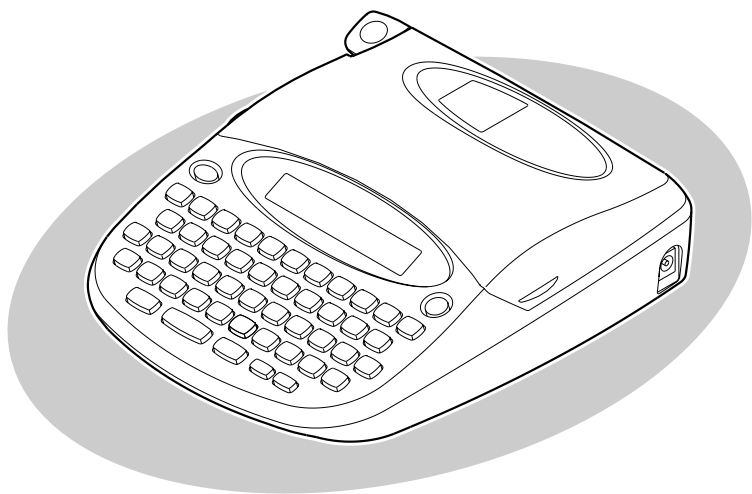

MODE D'EMPLOI

- Lisez attentivement ce guide avant d'utiliser le P-touch pour la première fois.
- Conservez ce guide dans un lieu sûr en vue de référence ultérieure.

INTRODUCTION

Nous vous remercions d'avoir choisi le P-touch 1750!

Votre nouveau P-touch vous permettra de créer des étiquettes pour tous vos besoins. La vaste gamme de rubans en cassette disponible vous offre de nombreuses possibilités de création d'étiquettes personnalisées en choisissant parmi une variété d'encadrements et de tailles et styles de caractères. Vous disposez de quatre largeurs de ruban (6 mm (1/4 po), 9 mm (3/8 po), 12 mm (1/2 po) et 18 mm (3/4 po)) ainsi que de nombreuses couleurs, particulièrement utiles pour établir un système à codes de couleur.







Le P-touch 1750 – c'est la garantie d'un travail d'aspect professionnel en un tour de main. Que ce soit au bureau, à l'usine, au laboratoire ou à la maison, la qualité, les possibilités et les performances du P-touch n'arrêteront pas de vous étonner.

Puisque ce guide est susceptible de servir de référence ultérieure, gardez-le à portée de la main.

Avis de conformité aux normes du ministères des communications du Canada

Cet appareil numérique respecte les limites de bruits radioélectriques applicables aux appareils numériques de classe B prescrites dans la norme sur le matériel brouilleur: "Appareils Numériques", NMB-003 édictée par le Ministère des Communications.

Sélection de la langue d'affichage des messages (français ou anglais):

1. Effacez l'intégralité du texte affiché à l'aide de la touche  ou en appuyant sur  et sur la touche .
2. Maintenez la touche  enfoncée et appuyez sur la touche  pour faire apparaître la langue sélectionnée ("ENGLISH" ou "FRANÇAIS").
3. Maintenez la touche  enfoncée et appuyez une nouvelle fois sur la touche  pour modifier, si nécessaire, la langue d'affichage des messages. Relâchez ensuite les touches.

☞ *La langue sélectionnée par défaut est l'anglais.
La mise hors tension de l'appareil ne modifie pas le réglage de la langue.
Il n'est pas possible de modifier la langue lorsque du texte est affiché à l'écran.*

SOMMAIRE

PRÉLIMINAIRES

| | |
|-------------------------------------|---|
| PRÉSENTATION DE L'APPAREIL | 2 |
| PRÉCAUTIONS IMPORTANTES | 3 |
| PILES | 4 |
| ADAPTATEUR SECTEUR OPTIONNEL | 5 |
| RUBANS EN CASSETTE | 5 |
| APPLICATION DES ÉTIQUETTES | 6 |
| TÊTE D'IMPRESSION ET ROULEAUX | 8 |

RÉFÉRENCE

| | |
|---|----|
| TOUCHE D'ALIMENTATION | 9 |
| TOUCHES DE DÉPLACEMENT DU CURSEUR | 9 |
| TOUCHES CODE ET MAJUSCULES | 10 |
| BARRE D'ESPACE | 11 |
| RETOUR À LA LIGNE | 12 |
| TOUCHE DE CORRECTION | 13 |
| EFFACEMENT INTÉGRAL | 13 |
| CARACTÈRES ACCENTUÉS | 14 |
| SYMBOLES | 15 |
| TAILLE | 17 |
| STYLE | 18 |
| SOULIGNEMENT | 19 |
| ENCADREMENT | 20 |
| FONCTION Grande taille | 21 |
| MARGES | 23 |
| IMPRESSION MIROIR | 24 |
| IMPRESSION ET AVANCE | 25 |
| NUMÉROTATION AUTOMATIQUE | 25 |
| IMPRESSION MULTIPLE | 27 |
| MÉMOIRE | 28 |
| DÉTECTION DE PANNES | 31 |
| LISTE DES MESSAGES D'ERREUR | 32 |
| FICHE TECHNIQUE | 34 |
| ACCESSOIRES | 35 |

PRÉLIMINAIRES

PRÉSENTATION DE L'APPAREIL

FACE AVANT

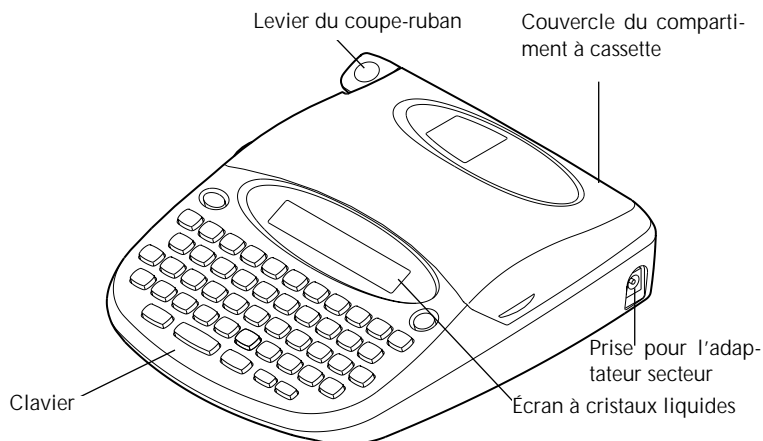

FACE ARRIÈRE

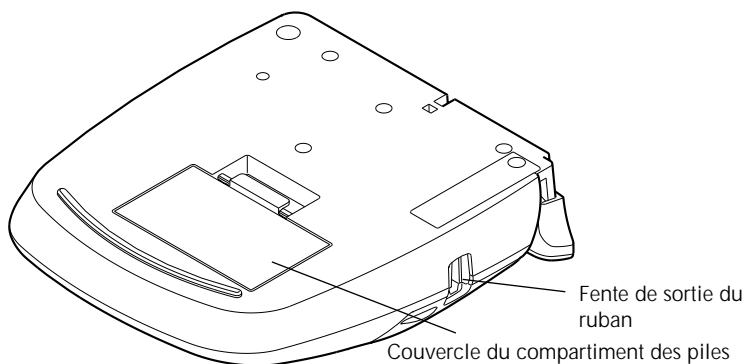

CLAVIER ET ÉCRAN À CRISTAUX LIQUIDES

Touche d'alimentation

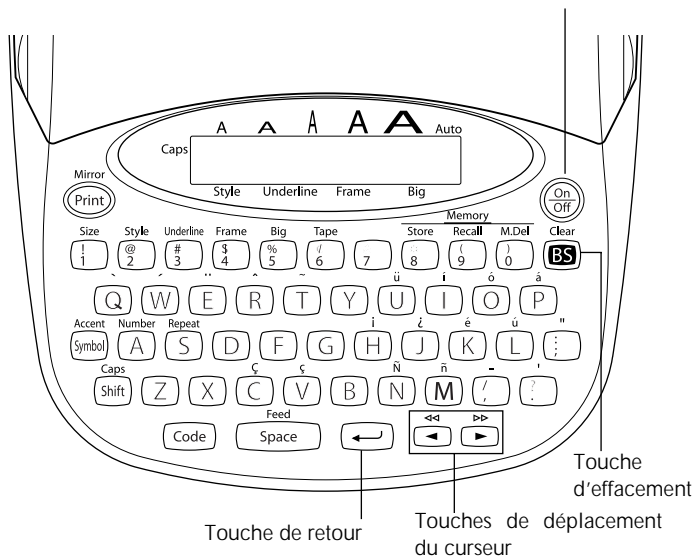

PRÉCAUTIONS IMPORTANTES

- Utilisez uniquement des rubans de type TZ de Brother. N'utilisez pas de cassettes non porteuses de la marque **TZ**.
- Ne tirez pas sur le ruban, vous risqueriez de l'endommager.
- N'utilisez pas votre appareil dans un endroit poussiéreux, et protégez-le de la lumière directe du soleil et de la pluie.
- N'installez pas votre appareil à des endroits surchauffés ou humides. Si vous le déposez dans une voiture, veillez à ne jamais le laisser sur le tableau de bord ni sur la plage arrière.
- Ne laissez pas de caoutchouc ni de vinyle sur la machine pendant trop longtemps. Ces matières pourraient déteindre.
- N'utilisez ni alcool, ni solvant organique pour nettoyer l'appareil. Servez-vous d'un chiffon sec et doux.
- Ne déposez rien sur ou dans l'appareil.
- Ne touchez pas la lame du coupe-ruban, sous peine de vous blesser.
- Sous peine d'annuler la garantie, utilisez uniquement l'adaptateur secteur spécialement conçu pour l'appareil (modèle AD-30).

- Ne jamais démonter un adaptateur secteur.
- Si vous savez que vous n'utiliserez pas votre appareil pendant une période prolongée et qu'il n'est pas indispensable de conserver les textes mémorisés, débranchez l'adaptateur secteur et/ou retirez les piles afin d'éviter qu'elles ne fuient.
- Si l'adaptateur est raccordé au secteur et que vous le débranchez du secteur avant de le débrancher de l'appareil, vous risquez de perdre vos messages en mémoire, même si des piles sont installées dans l'appareil.
- **Utilisez des piles AA.**
- Pour éviter les dommages pendant le transport, une feuille de protection transparente a été mise en place sur l'écran LCD. Enlevez cette feuille de protection transparente avant de mettre l'appareil en service.

PILES

Il s'agit d'un appareil léger et portatif alimenté par **6 piles AA** ou par un adaptateur secteur. Remplacez toujours toutes les piles à la fois.

Changer les piles :

- ❶ Retirez le couvercle du compartiment des piles, situé à l'arrière de l'appareil.
- ❷ Retirez les piles se trouvant dans l'appareil.
- ❸ Insérez six piles AA, en veillant à respecter les polarités (voyez l'illustration).
- ❹ Remettez le couvercle du compartiment des piles en place.

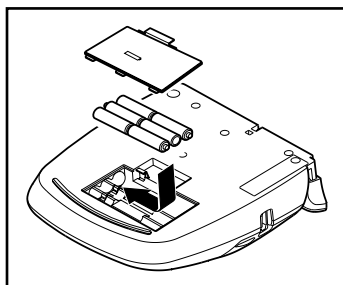

Veillez à effectuer le remplacement des piles en moins de cinq minutes. En effet, si vous dépassez ce laps de temps sans brancher l'adaptateur, tous vos messages seront perdus, même vos messages mémorisés.

ADAPTATEUR SECTEUR OPTIONNEL

L'adaptateur secteur (modèle AD-30) vous permet d'utiliser votre appareil à tout endroit pourvu d'une prise de courant.

brancher l'adaptateur secteur :

- 1 Insérez le petit connecteur dans la prise DC IN 7,0V, située sur le côté droit de l'appareil
- 2 Branchez la fiche secteur dans la prise de courant la plus proche.

☞ *Ne branchez que l'adaptateur secteur spécialement conçu pour cet appareil. Retirez les piles et déconnectez l'adaptateur secteur si vous savez que vous n'utiliserez pas votre appareil pendant une période prolongée. Veuillez noter que le texte affiché ainsi que tous vos textes en mémoire seront perdus.*

Nous vous recommandons d'utiliser l'adaptateur secteur pour l'impression de caractères de grande taille sur du ruban de 18 mm (3/4 po). En effet, ce type d'opération risque d'épuiser rapidement vos piles.

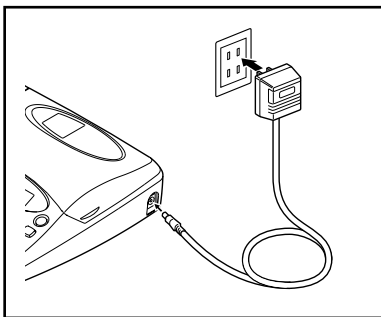

RUBANS EN CASSETTE

L'appareil est livré avec un ruban en cassette Brother de type TZ. Sachez qu'il existe un vaste choix de rubans de couleurs et largeurs diverses. Mettez cette diversité au profit de votre créativité en produisant des étiquettes de couleurs et de styles adaptés à vos besoins.

L'appareil est conçu de sorte à faciliter et accélérer le changement de cassettes.

Installer un ruban en cassette :



- 1 Soulever le couvercle du compartiment à cassette afin de l'ouvrir. Ceci libère également toute cassette installée.
- 2 Si une cassette se trouve dans le compartiment, retirez-la en la soulevant vers le haut.
- 3 Si le ruban de la nouvelle cassette est lâche, tournez la roue dentée dans le sens de la flèche indiquée sur la cassette à l'aide du doigt, jusqu'à ce qu'il soit bien tendu. Veillez aussi à faire passer l'extrémité du ruban sous les guides.

☞ *Si vous utilisez une cassette neuve munie d'un dispositif de blocage, n'oubliez pas d'enlever celui-ci.*

- 4 Installez correctement le ruban en cassette dans son compartiment en veillant à ce que toute la surface de la cassette touche le fond du compartiment.

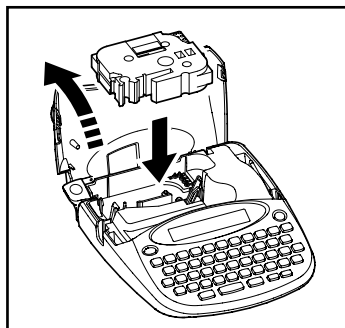
 Lorsque vous introduisez une cassette, veillez à ce que le ruban ne se coince pas sur le coin du support métallique de sécurité.



- 5 Refermez le couvercle du compartiment et, si nécessaire, mettez l'appareil sous tension.
- 6 Maintenez  enfoncée et appuyez une fois sur  pour faire avancer le ruban et pour le tendre.
- 7 Appuyez sur le levier du coupe-ruban pour couper le ruban qui dépasse.

APPLICATION DES ÉTIQUETTES

BÂTONNET

Un bâtonnet est en place dans la partie droite du couvercle de logement de cassette du P-touch. Utilisez ce bâtonnet pour appliquer un ruban laminé sur un objet.

- 1 Ouvrez le couvercle du logement de cassette.
- 2 Soulevez du doigt la pointe du bâtonnet vers vous.
- 3 Saisissez la pointe du bâtonnet et tirez dessus pour enlever le bâtonnet.

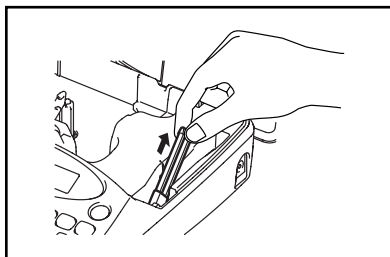
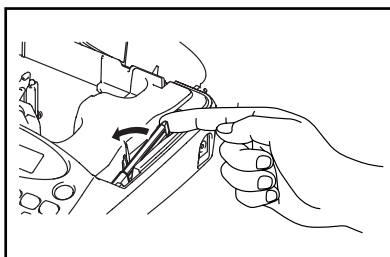

RUBAN LAMINÉ

En procédant de la façon suivante, le bâtonnet fourni vous permet de retirer aisément le support du ruban laminé.

- 1 Tenez le ruban d'une main, la surface imprimée vers le haut, et le bâtonnet de l'autre main.

- ② Faites passer la moitié du ruban dans la fente du bâtonnet.
- ③ Retournez le bâtonnet de trois quarts de tour vers vous, puis tirez-le en sens inverse, comme illustré.
- ④ Décollez le support du ruban.

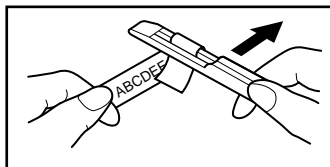
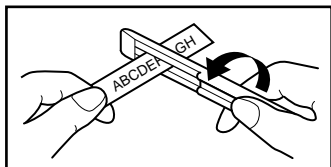

RUBAN NON-LAMINÉ

Le support des rubans non-laminés est scindé au milieu et celui-ci peut être aisément retiré, car ses coins intérieurs se décollent.

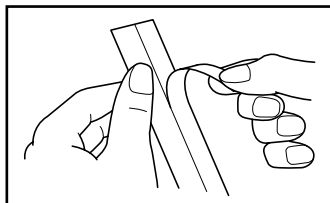

RUBAN DE LETTRAGE INSTANTANÉ (CARACTÈRES À DÉCOLLEMENT PAR FROTTEMENT)

Les rubans de lettrage instantané permettent le transfert des caractères par frottement. Après l'impression du texte sur le ruban et le découpage de l'étiquette, il suffit, pour transférer les caractères sur une feuille de papier, de poser le côté imprimé du ruban sur le papier et de frotter le dos du ruban avec un bâtonnet.

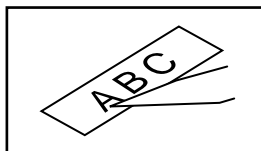

☞ *Maintenez bien le ruban en place pendant le transfert.*

RUBAN D'ÉCUSSENS

Vous pouvez également imprimer vos textes sur un ruban d'écussons. Ceux-ci s'appliquent sur les vêtements au fer à repasser. Après avoir imprimé l'écusson et l'avoir découpé à l'aide d'une paire de ciseaux, placez-le sur le vêtement, face imprimée sur le tissu. Placez une pattemouille sur l'écusson et repassez pendant 10 à 15 secondes à une température moyennement élevée (160 à 180°C ou 320 à 350°F) en appuyant fermement sur le fer. Pour plus de détails, veuillez consulter la notice d'instructions fournie avec la cassette de ruban d'écussons.

TÊTE D'IMPRESSION ET ROULEAUX

À la longue, poussière et autres impuretés risquent d'encrasser la tête d'impression et les rouleaux, surtout si l'appareil est utilisé à l'extérieur ou dans des endroits fort poussiéreux. Quand la poussière s'est accumulée au point d'obstruer partiellement la tête d'impression, des lignes non-imprimées pourraient traverser les caractères. Il est donc nécessaire de nettoyer de temps à autre la tête d'impression et les rouleaux.

Nettoyer la tête d'impression et les rouleaux :

- 1 Éteignez l'appareil.
- 2 Ouvrez le couvercle du compartiment de cassette et s'il y a une cassette, retirez-la. La tête d'impression et les rouleaux se trouvent dans le compartiment de la cassette.
- 3 Tête d'impression : essuyez-la doucement, de haut en bas, à l'aide d'un coton-tige sec. Rouleaux : nettoyez-les à l'aide d'un coton-tige en les essuyant de haut en bas, tout en les tournant du doigt.
- 4 Installez une cassette, refermez le couvercle du compartiment de cassette, puis essayez d'imprimer de nouveau.
- 5 S'il reste de la poussière, imprégnez un coton-tige d'un peu d'alcool à 90° et répétez les étapes 3 et 4.

Si aucune amélioration n'a lieu, consultez votre revendeur.

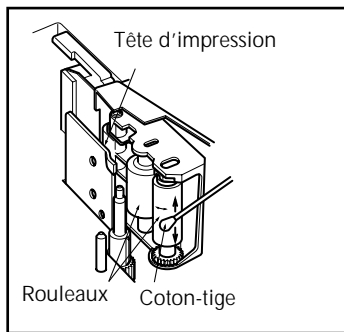
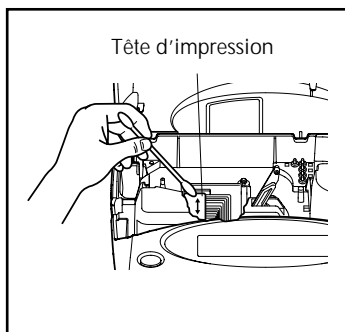

☞ *Le nettoyage peut aussi être effectué à l'aide de la cassette de nettoyage de tête d'impression en option (TZ-CL4).*

RÉFÉRENCE

TOUCHE D'ALIMENTATION

La touche d'alimentation () est située au coin supérieur droit du clavier. Quand vous mettez l'appareil sous tension, celui-ci affiche les données de la séance de travail précédente. En effet, la mémoire interne conserve le dernier texte créé avant la mise hors tension, du moins si des piles sont installées ou si l'appareil est raccordé au secteur.

 *Si vous appuyez sur une touche quelconque alors que le message d'introduction est affiché, vous pourrez sauter ce message.*

Cette fonction de sauvegarde automatique vous permet d'interrompre à tout moment une séance de travail, d'éteindre l'appareil et de reprendre le travail ultérieurement, sans devoir retaper ce texte. L'appareil s'éteint automatiquement 5 minutes après la dernière manipulation.

Mettre l'appareil sous tension :

- Appuyez sur . Le texte affiché au moment de la dernière mise hors tension de l'appareil s'affiche.

Mettre l'appareil hors tension :

- Appuyez sur . Le texte affiché est conservé dans la mémoire interne de l'appareil.

TOUCHES DE DÉPLACEMENT DU CURSEUR

L'écran de l'appareil permet d'afficher une ligne de texte de 15 caractères. Vous pouvez néanmoins créer des textes beaucoup plus longs. En effet, le nombre maximum de caractères par texte s'élève à 60 caractères. Les touches de déplacement du curseur vous permettent d'afficher rapidement toute partie de votre texte en vue de sa révision.

TOUCHE DE DÉPLACEMENT VERS LA GAUCHE



Déplacer le curseur d'un caractère vers la gauche :

- Appuyez une fois sur .

Déplacer le curseur de plusieurs caractères vers la gauche :

- Appuyez sur  jusqu'à ce que le curseur soit à la position voulue.

Déplacer le curseur jusqu'au début de la ligne :

- Maintenez  enfoncée et appuyez sur .

TOUCHE DE DÉPLACEMENT VERS LA DROITE



Déplacer le curseur d'un caractère vers la droite :

- Appuyez une fois sur .

Déplacer le curseur de plusieurs caractères vers la droite :

- Appuyez sur  jusqu'à ce que le curseur soit à la position voulue.

Déplacer le curseur jusqu'à la fin de la ligne :

- Maintenez  enfoncée, puis appuyez sur .

TOUCHES CODE ET MAJUSCULES

La plupart des caractères peuvent être entrés en appuyant sur la touche correspondante du clavier. Pour sélectionner certaines fonctions, pour taper des majuscules, certains caractères accentués et certains symboles courants, vous aurez toutefois besoin des touches spéciales.

TOUCHE CODE



Accéder aux fonctions figurant au-dessus de certaines touches :

- Maintenez  enfoncée, puis appuyez sur la touche se trouvant immédiatement sous le nom de la fonction désirée.

EXEMPLE

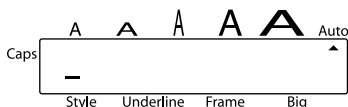
Accéder au mode Avance :



- Maintenez  enfoncée, puis appuyez une fois sur .



TOUCHES DES MAJUSCULES

Entrer les majuscules et les symboles figurant sur le côté supérieur gauche de certaines touches :

- Maintenez  enfoncée, puis appuyez sur la touche où figure le caractère ou le symbole de votre choix.

EXEMPLE

Entrer “%” :



- Maintenez ^{Caps} Shift enfoncée, puis appuyez sur ^{Big} %.

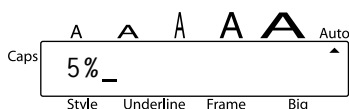

Le mode **Caps (majuscules)** vous permet d'entrer une série de majuscules sans devoir maintenir la touche ^{Caps} Shift enfoncée.

Entrer une série de lettres majuscules :

- 1 Maintenez ^{Code} enfoncée, puis appuyez sur ^{Caps} Shift. L'indicateur **Caps** à la gauche de l'écran s'allume.

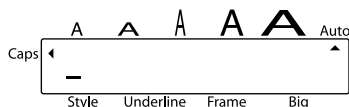

- 2 Appuyez sur les touches des caractères ou symboles de votre choix.
- 3 Pour quitter le mode **Caps**, maintenez ^{Code} enfoncée, puis appuyez sur ^{Caps} Shift. L'indicateur **Caps** s'éteint.

BARRE D'ESPACE

Comme sur une machine à écrire, la **barre d'espace** (^{Feed} Space) vous permet d'ajouter un espace dans votre texte. Elle se différencie de la touche de déplacement du curseur (^{»»}), qui elle, déplace le curseur vers la droite sans ajouter d'espace.

Pour ajouter un espace :

- Appuyez sur ^{Feed} Space.

EXEMPLE

Entrer un espace :



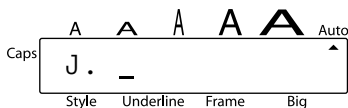

- Appuyez sur .



RETOUR À LA LIGNE



Comme la touche de retour de chariot d'une machine à écrire ou d'un système de traitement de texte, la touche () de cet appareil permet de terminer une ligne et d'en commencer une nouvelle. En tapant votre texte, quand vous avez terminé une ligne et souhaitez en créer une autre, appuyez sur la touche de retour à la ligne. Le curseur passe à la ligne suivante.

 Vous pouvez entrer un maximum de 2 lignes par bloc. Si le curseur se trouve sur la deuxième ligne d'un bloc et que vous appuyez sur la touche (), le message d'erreur "TROP DE LIGNES!" s'affiche à l'écran.

| Nombre maximum de lignes imprimées | Largeur de ruban |
|------------------------------------|---|
| 1 | 6 mm (1/4 po) |
| 2 | 9 mm (3/8 po), 12 mm (1/2 po), 18 mm (3/4 po) |

La touche de retour sert également à sélectionner un article d'une liste (par ex., à ajouter un symbole ou un caractère accentué au texte) ou à appliquer un réglage sélectionné.

Des "messages de contrôle" sous forme de question s'affichent parfois, notamment lorsque vous commandez à l'appareil d'effacer ou de modifier des fichiers. Dans pareils cas, une pression sur la touche () équivaut à une réponse affirmative.

 Pour annuler, par contre, appuyez sur la touche (). Veuillez vous référer à la section "TOUCHE DE CORRECTION" à la page 13.

Aller à la ligne :

- Appuyez sur . Le repère de retour de chariot (↵) s'affiche et signale une fin de ligne.



Sélectionner au texte :

- Appuyez sur 

Confirmer :



- Appuyez sur 

TOUCHE DE CORRECTION



La touche de correction () vous permet d'effacer les caractères indésirés d'un texte. Elle se différencie de la touche () par le fait qu'elle efface le caractère précédent, alors que la touche de déplacement ne fait que reculer le curseur, sans modifier le texte.

La touche de correction sert également de touche d'annulation et vous permet de quitter la plupart des fonctions ou modes et de retourner à l'affichage du texte précédent sans effectuer de changement.

Des "messages de contrôle" sous forme de question s'affichent parfois, notamment lorsque vous tentez d'effacer ou de modifier des fichiers. Dans pareils cas, le fait d'appuyer sur la touche  équivaut à une réponse négative.

 Pour confirmer, par contre, il faut appuyer sur . Reportez-vous à "RETOUR À LA LIGNE" à la page 12.

Effacer un caractère :

- 1 Appuyez sur  ou  de sorte à positionner le curseur sous le caractère immédiatement à la droite du caractère à effacer.
- 2 Appuyez une fois sur .

Quitter un mode sans modifier le texte :

- Appuyez sur  pour afficher votre texte.

Annuler une commande :

- Appuyez sur .

EFFACEMENT INTÉGRAL

Quand vous initialisez l'écran avant d'entrer un nouveau texte, cette fonction peut être utilisée pour choisir d'effacer la totalité d'un texte.

☞ La fonction **Effacement** intégral efface seulement le texte. Les réglages de format (**Taille, Style, Soulignement, Encadrement, Grande taille, Marge du ruban et Impression miroir**) ne sont pas réinitialisés à leur valeur par défaut et restent inchangés.

Effacer intégralement un texte :

- 1 Maintenez enfoncée, puis appuyez sur .
- 2 Tout le texte sera effacé.

EXEMPLE

Pour supprimer l'affichage du texte :

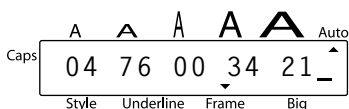

- 1 Maintenez enfoncée, puis appuyez sur .

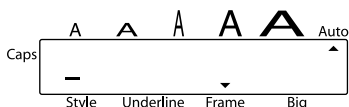





CARACTÈRES ACCENTUÉS

Cette fonction peut être utilisée pour ajouter des **caractères accentués** à votre texte.

Les caractères accentués minuscules et majuscules disponibles sont les suivants :

| Lettres | Caractères accentués | Lettres | Caractères accentués |
|---------|----------------------|---------|----------------------|
| a | à á â ã ä å æ | l | í î ï |
| A | À Á Â Ã Ä Å Æ | n | ñ |
| c | ç | N | Ñ |
| C | Ç | o | ó ô õ ö |
| e | è é ê ë ì | O | Ó Ô Õ Ö |
| E | È É Ê Ë Ì | u | ù ú û ü |
| i | í î ï | U | Û Ü Ú Û |

Entrer un caractère accentué :

- 1 Maintenez **Code** enfoncée, puis appuyez sur **Accent Symbol**. Le message "A – U?" s'affiche.
- 2 Appuyez sur la touche alphabétique correspondant au caractère que vous désirez obtenir.
 Si vous désirez obtenir une majuscule, maintenez **Caps Shift** enfoncée (ou maintenez **Code** enfoncée et appuyez sur **Caps Shift**) pour activer le mode **Caps** avant d'appuyer sur la touche alphabétique.
- 3 Appuyez sur  ou  jusqu'à ce que le curseur soit sous le caractère accentué souhaité.
- 4 Appuyez sur . La lettre accentuée sera ajoutée au texte.

EXEMPLE

Entrer le caractère accentué "É" :

- 1 Maintenez **Code** enfoncée, puis appuyez sur **Accent Symbol**.

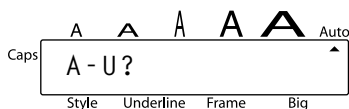

- 2 Maintenez **Caps Shift** enfoncée, puis appuyez sur **E**.



- 3 Appuyez sur  jusqu'à ce que le curseur soit sous É.



- 4 Appuyez sur .

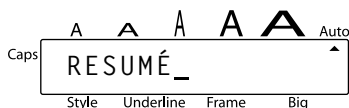





SYMBOLES

En plus des symboles représentés sur les touches du clavier, de nombreux autres, 48 au total, sont disponibles en mode **Symboles**.

Les symboles disponibles sont les suivants :

| Groupes | Symboles |
|---------|-------------------------------|
| 1 | Æ æ • ° + × ÷ = _ ^ [] ™ ® © |
| 2 | § ² ³ ² ³ 4 ↑ ↓ → ← ↵ ↷ ♪ ♥ ★ |
| 3 | ☎ 📁 📧 ☠ ☹ 🍷 🔥 ♿ ⚠ 🏠 🌐 🌐 🔑 🗺 🐼 |
| 4 | 👁 👤 🍷 |

Entrer un symbole:

- 1 Appuyez sur . Le message "1-4?" s'affiche.
- 2 Appuyez sur une des touches 1 à 4 pour choisir le groupe contenant le symbole souhaité.
- 3 Appuyez sur  ou  jusqu'à ce que le curseur soit sous le symbole souhaité.
- 4 Appuyez sur . Le symbole s'affiche dans le texte.

EXEMPLE

Entrer le symbole "☠":

- 1 Appuyez sur .

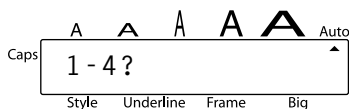

- 2 Appuyez sur .

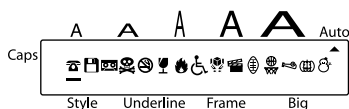

- 3 Appuyez sur  jusqu'à ce que le curseur soit sous ☠.



- 4 Appuyez sur .

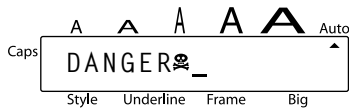

TAILLE

L'appareil offre deux paramètres de réglage de la taille des caractères : la **taille**. Le tableau suivant reprend les tailles de caractères.







| Tailles | Largeur de ruban |
|----------|---|
| TAILLE 1 | Taille standard |
| TAILLE 2 | Double largeur |
| TAILLE 3 | Double hauteur |
| TAILLE 4 | Double largeur et double hauteur |
| TAILLE 5 | Largeur × 4 et double hauteur |
| AUTO | Ruban de 6 mm (1/4 po) : TAILLE 1 Ruban de 9 mm à 18 mm (3/8 po à 3/4 po) : TAILLE 4 |

Le réglage par défaut de la taille est sur **AUTO**. Les réglages de taille et de largeur actuels sont toujours indiqués au-dessus de l'écran.

| | 1 | 2 | 3 | 4 | 5 |
|---------|---|---|---|---|---|
| Exemple | A | A | A | A | A |

Quand un ruban de 6 mm est en place et TAILLE 3, 4 ou 5 est choisi pour l'impression horizontale ou TAILLE 2, 4 ou 5 pour l'impression verticale, le message "TAILLE:AUTO?" sera affiché. Appuyez sur  pour imprimer à la taille **AUTO**.

Modifier la taille :

- ① Maintenez  enfoncée, appuyez une fois sur  et maintenez  enfoncée pour afficher la taille actuelle.
- ② Avec la touche  toujours enfoncée, appuyez de façon répétée sur  jusqu'à ce que le réglage de taille souhaité s'affiche et l'indicateur de taille s'affiche sous la taille.
 *Le réglage de la taille des caractères actuel est aussi indiqué par l'indicateur de taille au-dessus de l'écran.*
- ③ Relâchez  pour appliquer le réglage de taille sélectionné au texte tout entier.

EXEMPLE

Sélectionner la TAILLE3 :

① Maintenez **[Code]** enfoncée, appuyez une fois et ne relâchez pas la pression sur **[Size]**.

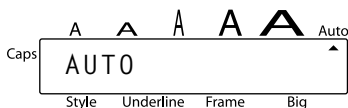

② Avec la touche **[Code]** toujours enfoncée, appuyez de façon répétée sur **[Size]** jusqu'à ce que **TAILLE3** s'affiche.



③ Relâchez **[Code]**.

STYLE

Vous avez le choix entre neuf styles typographiques qui peuvent tous être mis en italique.

☞ *Combiner une petite taille de caractères et certains styles de caractères (ex. ITALIQUE+OMBRE) risque de réduire la lisibilité.*

Les styles disponibles sont les suivants :

NORMAL, CONTOUR, GRAS, OMBRE, ITALIQUE,
ITALIQ.+CONTOUR (italique et contour), ITALIQUE+GRAS (italique et gras),
ITALIQUE+OMBRE (italique et ombre), VERTICALE

Le réglage par défaut du style est **NORMAL**. L'indicateur de style en bas et à gauche de l'écran indique le réglage de style actuel quand tout autre réglage autre que **NORMAL** est sélectionné.

Reportez-vous à *RÉFÉRENCE* à la fin de ce chapitre pour des échantillons des réglages disponibles.

Modifier le Style :

- ① Maintenez **[Code]** enfoncée, appuyez une fois sur **[Style]** et maintenez **[Code]** enfoncée pour afficher le style actuel.
- ② Avec la touche **[Code]** toujours enfoncée, appuyez de façon répétée sur **[Style]** jusqu'à ce que le réglage de style souhaité s'affiche et l'indicateur de style s'affiche sous le style.
- ③ Relâchez **[Code]** pour appliquer le réglage de style sélectionné au texte tout entier.

EXEMPLE

Sélectionner le style ITALIQUE+OMBRE :

- ① Maintenez **Code** enfoncée, appuyez une fois et ne relâchez pas la pression sur .

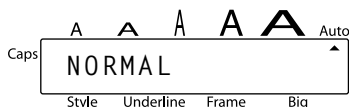

- ② Avec la touche **Code** toujours enfoncée, appuyez de façon répétée sur  jusqu'à ce que **ITALIQUE+OMBRE** s'affiche.



RÉFÉRENCE

| Polices | Styles | Polices | Styles |
|----------|------------|-----------------------|-------------------|
| NORMAL | abc | ITALIQ. + CONTOUR | <i>abc</i> |
| CONTOUR | <u>abc</u> | ITALIQUE + CONTOUR | <i>abc</i> |
| GRAS | abc | ITALIQUE + OMBRE | <i>abc</i> |
| OMBRE | <u>abc</u> | VERTICALE | Ω Ω Ω |
| ITALIQUE | <i>abc</i> | | |

SOULIGNEMENT

Vous pouvez mettre en valeur une partie de votre texte en le soulignant.

Le réglage de soulignement par défaut est **NON**. Quand la fonction **Soulignement** est réglée sur **SOULIGNE**, l'indicateur Soulignement à fond de l'écran s'allume

 Les réglages de soulignement et d'encadrement ne peuvent pas être effectués en même temps.

ABC

Modifier le réglage de Underline (soulignement) :

- 1 Maintenez **[Code]** enfoncée, appuyez une fois sur **[^{Underline}5/3]** et maintenez **[Code]** enfoncée pour afficher le soulignement actuel.
- 2 Avec la touche **[Code]** toujours enfoncée, appuyez de façon répétée sur **[^{Underline}5/3]** jusqu'à ce que le réglage de soulignement souhaité s'affiche et l'indicateur de soulignement s'affiche sous le soulignement.
*L'indicateur **Soulignement** s'allume quand le réglage **SOULIGNE** est sélectionné.*
- 3 Relâchez **[Code]** pour appliquer le réglage de soulignement sélectionné au texte tout entier.

EXEMPLE

Souligner un texte :

- 1 Maintenez **[Code]** enfoncée, appuyez une fois et ne relâchez pas la pression sur **[^{Underline}5/3]**.
- 2 Avec la touche **[Code]** toujours enfoncée, appuyez de façon répétée sur **[^{Underline}5/3]** jusqu'à ce que **SOULIGNE** s'affiche.
- 3 Relâchez **[Code]**.



ENCADREMENT

La fonction d'**encadrement** offre un vaste choix de cadres vous permettant de mettre votre texte en valeur.

Les divers réglages disponibles sont les suivants :

TEXTE, ARRONDIS, PLAQUE, POINTER, BONBON

Le réglage par défaut est **TEXTE**. L'indicateur d'**encadrement** s'affiche à la gauche de l'écran dès que vous sélectionnez un réglage autre que **TEXTE**.

Les réglages de soulignement et d'encadrement ne peuvent pas être effectués en même temps.

Une liste d'échantillon de toutes les polices est reprise dans la section **RÉFÉRENCE** ci-après.

Sélectionner un cadre :

- 1 Maintenez **[Code]** enfoncée, appuyez une fois sur **[^{Frame}5/4]** et maintenez **[Code]** enfoncée pour afficher le cadre actuelle.

- 2 Avec la touche **Code** toujours enfoncée, appuyez de façon répétée sur  jusqu'à ce que le réglage d'encadrement souhaité s'affiche et l'indicateur d'encadrement s'affiche sous le cadre.

 L'indicateur d'**encadrement** s'allume quand le réglage **TEXTE** est sélectionné

- 3 Relâchez **Code** pour appliquer le réglage d'encadrement sélectionné au texte tout entier.

EXEMPLE

Sélectionner le réglage BONBON :

- 1 Maintenez **Code** enfoncée, appuyez une fois et ne relâchez pas la pression sur





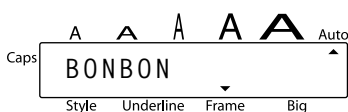

- 2 Avec la touche **Code** toujours enfoncée, appuyez de façon répétée sur  jusqu'à ce que **BONBON** s'affiche.



- 3 Relâchez **Code**.

RÉFÉRENCE

| Cadres | Échantillons | Cadres | Échantillons |
|----------|---|---------|---|
| NON | ABC | POINTER |  |
| ARRONDIS |  | BONBON |  |
| PLAQUE |  | | |

FONCTION Grande taille

La fonction **Grande** taille peut être utilisée quand un ruban de 18 mm (3/4 po) est inséré et une ligne de texte est entrée. Quand vous imprimez avec la fonction **Grande taille** en service, les lettres entrées sous forme de minuscules seront imprimées sous forme de majuscules.







| NON | OUI |
|-----|-----|
| ABC | ABC |

Le réglage par défaut est **NON**. Quand vous mettez la fonction **Grande taille** en service (**OUI**), l'indicateur Big s'allume en bas à droite de l'écran.

☞ Si vous changez un des réglages **Taille**, **Style**, **Soulignement** ou **Encadrement** après avoir sélectionné le réglage **Grande taille**, la police Grande taille reviendra automatiquement à sa valeur par défaut et les réglages **Taille**, **Style**, **Soulignement** ou **Encadrement** prendront la priorité.



Si le réglage Grande taille est effectué quand un ruban dont la taille est différente de 18 mm (3/4 po) est inséré, le message "TAILLE:AUTO?" sera affiché. Appuyez sur  pour imprimer à la taille **AUTO**.

Pour changer le réglage Grande taille:



- 1 Insérez une cassette à ruban de 18 mm (3/4 po), et entrez une ligne de texte.
- 2 Tout en maintenant  enfoncée, appuyez une fois sur  et gardez  enfoncée pour afficher le réglage actuel.
- 3 Sans relâcher la pression sur , appuyez sur  pour sélectionner le réglage **OUI**.
☞ L'indicateur **Big** s'allume quand le réglage **OUI** est effectué.
- 4 Relâchez  pour appliquer le réglage sélectionné au texte entré.

EXEMPLE

Pour sélectionner le réglage Grande taille OUI:

- 1 Tout en maintenant  enfoncée, appuyez une fois sur  et gardez  enfoncée.



- 2 Tout en maintenant  enfoncée, continuez à appuyer sur  jusqu'à ce que **OUI** soit affiché.

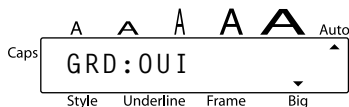

- 3 Relâchez .

MARGES

Cette fonction vous permet de régler les **marges** gauche et droite des textes.

Le réglage par défaut des marges est GRAND. Les réglages disponibles sont les suivants.

GRAND
(marges de 25 mm (1 1/24 po))



AUCUNE
(marges de 2 mm (1/12 po))

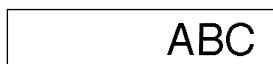

ÉTROIT
(marges de 4 mm (1/6 po))

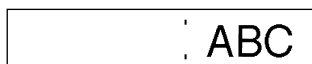

MEDIUM
(marges de 12 mm (1/2 po))

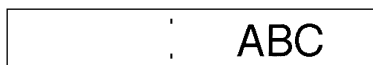

➡ *Après avoir imprimé une étiquette pour laquelle vous aviez sélectionné les réglages de marge **ÉTROIT** et **MEDIUM**, appuyez sur le levier de la coupeuse et coupez le ruban avec des ciseaux le long des repères (:) afin de centrer le texte.*

Modifier le réglage des marges :

- 1 Maintenez **Code** enfoncée, appuyez une fois sur **6** et maintenez **Code** enfoncée pour afficher la marge actuelle.
- 2 Avec la touche **Code** toujours enfoncée, appuyez de façon répétée sur **6** jusqu'à ce que le réglage de marge souhaité s'affiche et l'indicateur de marge s'affiche sous la marge.
- 3 Relâchez **Code** pour appliquer le réglage de marge sélectionné à la police tout entier.

EXEMPLE

Sélectionner le réglage des marges MEDIUM :

- 1 Maintenez **Code** enfoncée, appuyez une fois et ne relâchez pas la pression sur **6**.



- 2 Avec la touche **Code** toujours enfoncée, appuyez de façon répétée sur **6** jusqu'à ce que **MEDIUM** s'affiche.



- 3 Relâchez **Code**.

IMPRESSION MIROIR

La fonction d'**impression miroir** vous permet d'imprimer un texte de manière à ce qu'il soit lisible du côté adhésif de la bande. Si l'étiquette doit être apposée sur une vitre ou tout autre matériau transparent, elle ne pourra être correctement lue que de l'autre côté de ce matériau.

☞ *Ce genre d'impression doit nécessairement être effectuée sur une bande adhésive transparente.*

Le réglage par défaut de cette fonction est sur **NON**.

MIROIR : OUI

ABC

Modifier le réglage d'impression miroir :

- 1 Maintenez **Code** enfoncée, appuyez une fois sur **Mirror Print** et maintenez **Code** enfoncée pour afficher l'impression miroir actuelle.
- 2 Avec la touche **Code** toujours enfoncée, appuyez de façon répétée sur **Mirror Print** jusqu'à ce que le réglage d'impression miroir souhaité s'affiche et l'indicateur d'impression miroir s'affiche sous l'impression miroir.
- 3 Relâchez **Code** pour appliquer le réglage l'impression miroir sélectionné à la police tout entier.

EXEMPLE

Sélectionner le réglage d'impression miroir OUI :

- 1 Maintenez **Code** enfoncée, appuyez une fois et ne relâchez pas la pression sur **Mirror Print**.



- 2 Avec la touche **Code** toujours enfoncée, appuyez de façon répétée sur **Mirror Print** jusqu'à ce que **OUI** s'affiche.



- 3 Relâchez **Code**.



IMPRESSION ET AVANCE

Après avoir entré un texte et après lui avoir appliqué les formats de votre choix, vous voilà prêt à l'imprimer.

Imprimer une étiquette:

- Appuyez une fois sur . Le message "IMPRESSION" s'affiche.

Avancer le ruban :

- Maintenez  enfoncée, puis appuyez une fois sur . Le ruban avance de 25 mm (1 1/24 po).

Couper le ruban :

- Enfoncer le levier de coupe-ruban.



 *Ne tentez pas de couper le ruban pendant l'impression ou l'avance, sous peine de l'endommager. Ne forcez pas le levier du coupe-ruban, celui-ci risque de se briser.*

EXEMPLE

Imprimer une étiquette avec le réglage de marge AUCUNE:

- 1 Appuyez sur .











- 2 Maintenez  enfoncée, puis appuyez une fois sur .
- 3 Enfonchez le levier du coupe-ruban.



NUMÉROTATION AUTOMATIQUE

Cette fonction peut être utilisée pour imprimer plusieurs copies d'un même texte tout en augmentant un certain nombre contenu dans le texte d'une unité après l'impression de chaque étiquette.

Pour utiliser la fonction Numbering :

- 1 Appuyez sur  ou  pour positionner le curseur sous le nombre que vous souhaitez augmenter.
- 2 Maintenez  enfoncée et appuyez sur . Le message "NUMÉRO: 1-9?" s'affiche.
- 3 Appuyez sur la touche numérique () à ) du dernier numéro à imprimer.

☞ Pour quitter la fonction **Numbering** sans imprimer, maintenez la pression sur  et appuyez sur  (ou appuyez sur ).



- Appuyez sur  (ou ) pour commencer l'impression des étiquettes.
- Appuyez sur le levier de la coupeuse de ruban pour couper le ruban, puis utilisez des ciseaux pour couper en suivant les pointillés afin de séparer les étiquettes.

EXEMPLE

Imprimer trois étiquettes avec les chiffres 1, 2 et 3:

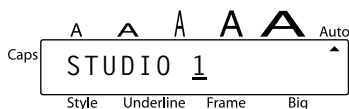
- Placez le curseur sous "1".



- Maintenez  enfoncée sur .

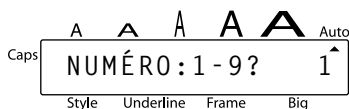

- Appuyez sur .

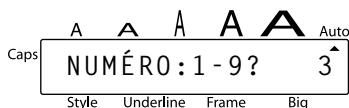

- Appuyez sur  (ou sur ) .





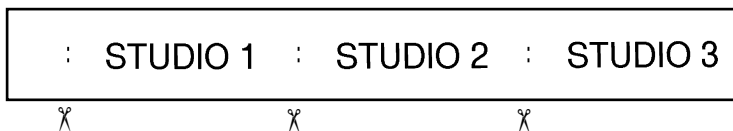







- Appuyez sur le levier du coupe-ruban afin de couper le ruban, puis coupez avec des ciseaux en suivant la ligne pour séparer les étiquettes.



IMPRESSION MULTIPLE

Cette fonction vous permet d'imprimer 9 exemplaires d'un même texte.

Imprimer plusieurs exemplaires de la même étiquette :

- 1 Maintenez  enfoncée, puis appuyez une fois sur . "REPETER: 1-9?" s'affiche.
 - 2 Appuyez sur la touche numérique ( à ) correspondant au nombre d'étiquettes souhaité.
-  Pour quitter la fonction **Repeat printing** sans imprimer, maintenez la pression sur  et appuyez sur  (ou appuyez sur ).
- 3 Appuyez sur  (ou ) pour lancer l'impression des étiquettes.
 - 4 Coupez le ruban en appuyant sur le levier du coupe-ruban, puis découpez les étiquettes en suivant les repères.

EXEMPLE

Imprimer trois exemplaires d'une étiquette :

- 1 Maintenez  enfoncée et appuyez sur .

Caps     
REPETER:1-9? 1
Style Underline Frame Big

- 2 Appuyez sur .

Caps     
REPETER:1-9? 3
Style Underline Frame Big

- 3 Appuyez sur  (ou sur ).

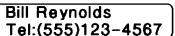
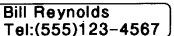
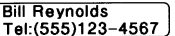

Caps     
IMPRESSION
Style Underline Frame Big

- 4 Appuyez sur le levier du coupe-ruban afin de couper le ruban, puis coupez avec des ciseaux en suivant la ligne pour séparer les étiquettes.

:  :  : 



MÉMOIRE

Vous pouvez utiliser la mémoire pour stocker vos fichiers de texte les plus fréquemment utilisés. Le texte reste en mémoire, même après que tous les caractères ont été supprimés de l'écran avec la fonction **Clear** (en maintenant  enfoncée et en appuyant sur ).



Quand chaque fichier est stocké, un numéro lui est attribué pour faciliter son rappel. Jusqu'à 9 fichiers de texte ou environ 300 caractères peuvent être stockés dans la mémoire. Chaque fichier de texte peut comprendre un maximum de 60 caractères.

Une copie du fichier de texte étant rappelée quand la fonction **Recall** est utilisée, le texte peut être édité ou imprimé sans changer le fichier de texte original. Quand un fichier n'est plus nécessaire ou quand plus d'espace est requis, la fonction **Memory delete** peut être utilisée pour l'effacer.



☞ *Quand vous installez des piles neuves, veillez à les insérer dans les cinq minutes qui suivent le retrait des piles usées, autrement, tous les fichiers de texte stockés dans la mémoire seront perdus (à moins que l'appareil n'ait été branché sur une prise secteur avec l'adaptateur d'alimentation secteur).*

STOCKAGE DU TEXTE



Pour stocker un fichier de texte :

① Maintenez  enfoncée et appuyez sur . Le message "MÉMO.: 1-9?" s'affiche.

☞ *Si 300 caractères ont déjà été stockés, le message d'erreur "MÉMOIRE PLEINE!" s'affichera. Dans ce cas, un fichier de texte existant devra être supprimé avant que vous puissiez stocker le nouveau.*

② Appuyez sur la touche ( à ) correspondant au numéro de fichier sous lequel vous souhaitez stocker le texte. Le texte est stocké sous le numéro de fichier sélectionné et le texte précédemment affiché à l'écran réapparaît.

☞ *Si un fichier est déjà stocké sous le numéro de fichier sélectionné, le message "ÉCRASER?" s'affichera et vous devrez décider si vous souhaitez ou non l'écraser (le supprimer de la mémoire pour le remplacer par le nouveau).*

*Pour quitter la fonction **Store** sans stocker le texte, maintenez  enfoncée et appuyez sur  (ou appuyez sur ).*

Pour écraser le fichier stocké avec un nouveau :

● Appuyez sur  pour supprimer le fichier précédemment stocké et stocker le nouveau sous le numéro sélectionné.

☞ *Pour revenir en arrière et choisir un autre numéro de fichier sans écraser le fichier de texte, appuyez sur , puis appuyez sur la touche numérique correspondant à un numéro de fichier différent.*

RAPPEL DU TEXTE

Pour rappeler un fichier de texte :

- 1 Maintenez **Code** enfoncée et appuyez sur $\left(\overset{\text{Recall}}{\underset{9}{1}}\right)$. Le message "RAPPEL: 1-9?" s'affiche.
- 2 Appuyez sur la touche ($\overset{\text{Size}}{\underset{1}{1}}$ à $\overset{\text{Recall}}{\underset{9}{9}}$) correspondant au numéro du fichier contenant le texte que vous souhaitez rappeler. Le texte stocké sous le numéro de fichier sélectionné s'affiche.
 Pour quitter la fonction **Recall** sans rappeler le texte, maintenez **Code** enfoncée et appuyez sur $\left(\overset{\text{Recall}}{\underset{9}{1}}\right)$ (ou appuyez sur $\left(\overset{\text{Clear}}{\text{BS}}\right)$).
- 3 Appuyez sur $\left(\leftarrow\right)$. Tout texte précédemment affiché à l'écran est effacé et le texte stocké sous le numéro de fichier sélectionné est rappelé à l'écran.

SUPPRESSION D'UN FICHIER

Pour supprimer un fichier de texte :

- 1 Maintenez **Code** enfoncée et appuyez sur $\left(\overset{\text{M.Del}}{\underset{0}{1}}\right)$. Le message "EFFACE: 1-9?" s'affiche.
- 2 Appuyez sur la touche ($\overset{\text{Size}}{\underset{1}{1}}$ à $\overset{\text{Recall}}{\underset{9}{9}}$) correspondant au numéro du fichier contenant le texte que vous souhaitez effacer. Le texte stocké sous le numéro de fichier sélectionné s'affiche.
 Pour quitter la fonction **M.Del** sans supprimer le fichier de texte, maintenez **Code** enfoncée et appuyez sur $\left(\overset{\text{M.Del}}{\underset{0}{1}}\right)$ (ou appuyez sur $\left(\overset{\text{Clear}}{\text{BS}}\right)$).
- 3 Appuyez sur $\left(\leftarrow\right)$ pour effacer le fichier de texte sélectionné.

EXEMPLE

Enregistrer un texte sous le numéro de fichier 4 :

- 1 Maintenez **Code** enfoncée, puis appuyez sur $\left(\overset{\text{Store}}{\underset{8}{4}}\right)$.

Caps $\overset{\text{A}}{\text{A}} \overset{\text{A}}{\text{A}} \overset{\text{A}}{\text{A}} \overset{\text{A}}{\text{A}} \overset{\text{A}}{\text{A}} \overset{\text{Auto}}{\text{A}}$
MÉMO.:1-9?
Style Underline Frame Big

- 2 Appuyez sur $\left(\overset{\text{Frame}}{\underset{3}{4}}\right)$.

Caps $\overset{\text{A}}{\text{A}} \overset{\text{A}}{\text{A}} \overset{\text{A}}{\text{A}} \overset{\text{A}}{\text{A}} \overset{\text{A}}{\text{A}} \overset{\text{Auto}}{\text{A}}$
4?
Style Underline Frame Big

- 3 Appuyez sur $\left(\leftarrow\right)$.

Caps $\overset{\text{A}}{\text{A}} \overset{\text{A}}{\text{A}} \overset{\text{A}}{\text{A}} \overset{\text{A}}{\text{A}} \overset{\text{A}}{\text{A}} \overset{\text{Auto}}{\text{A}}$
Bruno Richard_
Style Underline Frame Big

Rappeler un texte enregistré sous le fichier numéro 4 :

- ① Maintenez **Code** enfoncée, puis appuyez sur .



- ② Appuyez sur .



- ③ Appuyez sur .



Pour effacer le texte stocké sous le numéro de fichier 4 :

- ① Maintenez **Code** enfoncée, puis appuyez sur .









- ② Appuyez sur .









- ③ Appuyez sur .







DÉTECTION DE PANNES

| Problème | Mesures à prendre |
|--|--|
| 1. L'écran reste vierge après la mise sous tension de l'appareil. | <ul style="list-style-type: none"> • Vérifiez si l'adaptateur secteur est bien raccordé. • Si vous utilisez des piles, vérifiez si elles sont installées correctement. • Si les piles sont faibles, remplacez les piles par des neuves. |
| 2. La machine n'imprime pas ou les caractères imprimés ne sont pas nets. | <ul style="list-style-type: none"> • Vérifiez si la cassette de ruban est bien installée. • Si la cassette de ruban est vide, remplacez-la. • Vérifiez si le couvercle du compartiment de cassette est bien fermé. |
| 3. Les fichiers de texte que vous avez stockés dans la mémoire ne se trouvent plus ici. | Si les piles sont faibles, remplacez les piles par des neuves. |
| 4. Les caractères imprimés sont mal formés. | Si vous utilisez des piles, celles-ci sont peut-être presque épuisées. Branchez l'adaptateur secteur ou remplacez les piles par des neuves. |
| 5. Une partie des caractères ne s'imprime pas sur toute la ligne. | Nettoyez la tête d'impression comme expliqué à la page 8. |
| 6. Un morceau de ruban argenté apparaît. | Vous avez atteint la fin du ruban. Remplacez la cassette. |
| 7. L'appareil est "verrouillé" (c'est à dire, rien ne se produit quand vous appuyez sur une touche, même lorsque l'appareil est sous tension). | <p>Mettez l'appareil hors tension, puis tout en maintenant  et  enfoncées, appuyez sur  pour remettre l'appareil sous tension.</p> <p>Finalement, relâchez  et .</p> <p> <i>Le texte et les formats de l'afficheur et tous les fichiers de texte stockés dans la mémoire sont supprimés.</i></p> |

LISTE DES MESSAGES D'ERREUR

| Messages d'erreur | Cause | Mesure |
|------------------------|---|---|
| TROP DE LIGNES! | <ul style="list-style-type: none"> • Ce message s'affiche si deux lignes existent déjà quand vous appuyez sur . • Ce message apparaît si le nombre de lignes dans le texte dépasse le nombre de lignes maximal possible pour le ruban installé. | <ul style="list-style-type: none"> • Limitez le nombre de lignes à deux. • Réduisez le nombre de lignes ou installez un ruban plus large. |
| PILE FAIBLE! | Ce message apparaît quand la charge des piles alcalines atteint un niveau critique. | Remplacez les piles ou utilisez l'adaptateur secteur. |
| MÉMOIRE VIDE! | <ul style="list-style-type: none"> • Ce message s'affiche quand vous lancez l'impression alors qu'il n'y a pas de texte affiché entré. • Ce message s'affiche si vous maintenez  enfoncée et appuyez sur , alors qu'il n'y a pas de texte affiché à l'écran. • Ce message s'affiche si vous maintenez  enfoncée et appuyez sur , alors qu'il n'y a pas de texte affiché à l'écran. • Ce message s'affiche si vous maintenez  enfoncée et appuyez sur , alors qu'il n'y a pas de texte affiché à l'écran. | <ul style="list-style-type: none"> • Entrez un texte avant de lancer l'impression. • Entrez un texte avant d'activer certaines fonctions. • Entrez un texte avant d'activer certaines fonctions. • Entrez un texte avant d'activer certaines fonctions. |

| Messages d'erreur | Cause | Mesure |
|----------------------------|---|--|
| MÉMOIRE PLEINE! | Ce message s'affiche quand vous tentez d'entrer un caractère, un symbole, un accentué, un espace, un retour à la ligne et que votre texte a atteint la longueur maximale de 60 caractères. | Réduisez le texte si vous désirez entrer du texte supplémentaire. |
| CHANGER ADAPTATEUR! | Ce message s'affiche si vous avez branché un autre adaptateur secteur que celui destiné à l'appareil. | Débranchez l'adaptateur et branchez l'adaptateur conçu spécialement pour votre appareil. |
| ERREUR COUPE! | Ce message apparaît si vous appuyez sur le levier de la coupeuse de ruban pendant l'impression d'une étiquette. | Relâchez le levier de la coupeuse de ruban. |
| PAS ICI! | Ce message apparaît si le curseur se trouve en fin de texte quand vous maintenez  <small>Code</small> enfoncée et appuyez sur  <small>Number</small> A . | Déplacez le curseur sous un numéro avant de maintenir  <small>Code</small> enfoncée et d'appuyer sur  <small>Number</small> A . |
| PAS DE FICHER! | Ce message apparaît quand vous essayez de rappeler ou d'effacer un fichier de la mémoire alors qu'elle est vide. | Enregistrez un texte. |
| PAS DE RUBAN! | Ce message apparaît quand vous essayez d'imprimer une étiquette ou de faire avancer le ruban alors qu'aucune cassette de ruban n'est installée. | Installez une cassette de ruban et essayez de nouveau. |
| TROP PETIT! | Ce message apparaît si le numéro réglé pour être imprimé à l'aide de la fonction Numbering est inférieur au numéro se trouvant au-dessus du curseur. | Appuyez sur la touche correspondant à un nombre supérieur à celui du texte. |

FICHE TECHNIQUE

MATÉRIEL

- Système d'entrée :** Clavier - 49 touches
- Écran à cristaux liquides:** 7 × 5 points
15 caractères × 1 ligne
11 indicateurs
- Ruban d'étiquettes :** Sensible à la pression, une face adhésive
Longueur de 8 m (26'3 po)
Quatre largeurs :
6 mm (1/4 po)
9 mm (3/8 po)
12 mm (1/2 po)
18 mm (3/4 po)
- Alimentation :** 6 piles de type AA (AA/SUM-3/AM3/R6/LR6) ou adaptateur secteur (vendu séparément)
Mise hors tension automatique 5 minutes après la dernière manipulation
- Tête d'impression :** 64 points / 180 PPP
- Dimensions :** 176 (l) × 201.5 (p) × 52 (h) mm
(6 9/10 po (l) × 7 9/10 po (p) × 2 po (h))
- Poids :** 650 g (1,4 lbs) (sans piles ni cassette)

LOGICIEL

- Capacité de la zone de travail :** Maximum 60 caractères
Maximum 2 lignes
- Capacité de mémoire :** 300 caractères
- Taille de caractère :** Six tailles (AUTO, TAILLE1, TAILLE2, TAILLE3, TAILLE4, TAILLE5) + Grande taille (seulement quand un ruban de 18 mm (3/4 po) est installé)
- Styles d'impression :** Normal, contour (OUTLINE), gras (BOLD), ombre (SHADOW) (ils peuvent tous être combinés au style Italique), and Vertical

ACCESSOIRES

● Fournitures

Un vaste choix de rubans en cassette, sont à votre disposition chez tout revendeur Brother. N'utilisez que des rubans TZ de Brother. Brother ne peut pas être tenu responsable pour tout dommage causé par des fournitures non-agrèées. N'utilisez pas des cassettes non-porteuses de la marque .

| N° de stock | Description | Qté/Paquet | Prix |
|---------------|---|------------|---------|
| 18 mm (3/4po) | | | |
| TZ-141 | Caractères noirs sur ruban clair | 1 | 22,99\$ |
| TZ-M41 | Caractères noirs sur ruban clair (mat) | 1 | 24,99\$ |
| TZ-241 | Caractères noirs sur ruban blanc | 1 | 24,99\$ |
| TZ-641 | Caractères noirs sur ruban jaune | 1 | 24,99\$ |
| TZ-B41 | Caractères noirs sur ruban orange fluorescent | 1 | 29,99\$ |
| TZ-242 | Caractères rouges sur ruban blanc | 1 | 24,99\$ |
| TZ-243 | Caractères bleus sur ruban blanc | 1 | 24,99\$ |
| TZ-344 | Caractères dorés sur ruban noir | 1 | 28,99\$ |
| TZ-345 | Caractères blancs sur ruban noir | 1 | 28,99\$ |
| TZ-545 | Caractères blancs sur ruban bleu | 1 | 28,99\$ |
| 12 mm (1/2po) | | | |
| TZ-131 | Caractères noirs sur ruban clair | 1 | 19,99\$ |
| TZ-231 | Caractères noirs sur ruban blanc | 1 | 20,99\$ |
| TZ-M31 | Caractères noirs sur ruban clair (mat) | 1 | 20,99\$ |
| TZ-431 | Caractères noirs sur ruban rouge | 1 | 20,99\$ |
| TZ-531 | Caractères noirs sur ruban bleu | 1 | 20,99\$ |
| TZ-631 | Caractères noirs sur ruban jaune | 1 | 20,99\$ |
| TZ-731 | Caractères noirs sur ruban vert | 1 | 20,99\$ |
| TZ-132 | Caractères rouges sur ruban clair | 1 | 19,99\$ |
| TZ-232 | Caractères rouges sur ruban blanc | 1 | 20,99\$ |
| TZ-133 | Caractères bleus sur ruban clair | 1 | 19,99\$ |
| TZ-233 | Caractères bleus sur ruban blanc | 1 | 20,99\$ |
| TZ-334 | Caractères dorés sur ruban noir | 1 | 24,99\$ |
| TZ-135 | Caractères blancs sur ruban clair | 1 | 23,95\$ |
| TZ-335 | Caractères blancs sur ruban noir | 1 | 24,99\$ |
| TZ-435 | Caractères blancs sur ruban rouge | 1 | 24,99\$ |
| 9 mm (3/8po) | | | |
| TZ-121 | Caractères noirs sur ruban clair | 1 | 16,99\$ |
| TZ-221 | Caractères noirs sur ruban blanc | 1 | 19,99\$ |
| TZ-222 | Caractères rouges sur ruban blanc | 1 | 19,99\$ |

| N° de stock | Description | Qté/Paquet | Prix |
|--------------|----------------------------------|------------|---------|
| TZ-223 | Caractères bleus sur ruban blanc | 1 | 19,99\$ |
| TZ-325 | Caractères blancs sur ruban noir | 1 | 22,99\$ |
| 6 mm (1/4po) | | | |
| TZ-111 | Caractères noirs sur ruban clair | 1 | 14,99\$ |
| TZ-211 | Caractères noirs sur ruban blanc | 1 | 16,99\$ |
| TZ-315 | Caractères blancs sur ruban noir | 1 | 20,99\$ |

Ruban non laminé

| N° de stock | Description | Qté/Paquet | Prix |
|---------------|-----------------------------------|------------|---------|
| 18 mm (3/4po) | | | |
| TZ-N641 | Caractères noirs sur ruban jaune | 1 | 21,99\$ |
| TZ-N541 | Caractères noirs sur ruban bleu | 1 | 21,99\$ |
| TZ-NF41 | Caractères noirs sur ruban violet | 1 | 21,99\$ |
| 12 mm (1/2po) | | | |
| TZ-N631 | Caractères noirs sur ruban jaune | 1 | 17,99\$ |
| TZ-N531 | Caractères noirs sur ruban bleu | 1 | 17,99\$ |
| TZ-NF31 | Caractères noirs sur ruban violet | 1 | 17,99\$ |

Ruban de sécurité

| N° de stock | Description | Qté/Paquet | Prix |
|---------------|----------------------------------|------------|---------|
| 18 mm (3/4po) | | | |
| TZ-SE4 | Caractères noirs sur ruban blanc | 1 | 49,95\$ |

Ruban en tissu

| N° de stock | Description | Qté/Paquet | Prix |
|---------------|----------------------------------|------------|---------|
| 12 mm (1/2po) | | | |
| TZ-FA3 | Caractères bleus sur ruban blanc | 1 | 34,95\$ |

Options

| N° de stock | Description | Qté/Paquet | Prix |
|-------------|--|------------|---------|
| TZ-CL4 | Cassette de nettoyage de tête d'impression | 1 | 24,95\$ |

BON DE COMMANDE POUR LES ACCESSOIRES

Veillez faire parvenir ce bon de commande à vos clients/concessionnaires dans le cas où il n'ont pas d'inventaires ou s'ils préfèrent commander par le téléphone. Pour commander par téléphone, appelez Brother International au 1-800-668-2768, et donnez votre numéro de carte Visa ou MasterCard.

| Référence | Description | Prix | Quantité | Total |
|--------------|-------------|------|----------|-------|
| | | | | |
| | | | | |
| | | | | |
| | | | | |
| | | | | |
| | | | | |
| | | | | |
| | | | | |
| | | | | |
| | | | | |
| | | | | |
| | | | | |
| | | | | |
| | | | | |
| TOTAL | | | | |

Les prix sont sujets à changements sans préavis

Pour remplir le bon de commande:

1. Consultez les renseignements au verso de ce bon et sélectionnez les items requis.
2. Complétez le bon de commande au-dessus et indiquez la quantité requise pour chaque item. (pour vos dossiers).
3. Entrez le total sous "Total fournitures/accessoires" ci-dessous. (pour vos dossiers)
4. Ajoutez la taxe de vente et les frais d'expédition/manutention appropriés. (pour vos dossiers)
5. Donnez votre numéro de carte Visa ou MasterCard, de même la date d'expiration.

| | |
|--|----------|
| Total fournitures/Accessoires | , \$ |
| Tous les résidents du Canada doivent ajouter les taxes de ventes applicables. (TPS et TVP) | TPS , \$ |
| | TVP , \$ |
| Expédition/Manutention | 5\$ |
| MONTANT D'Û | , \$ |

TPS No. R 100663764
 TVP No. 100100117TQ0001
 * Les prix sont sujets à changements sans préavis.



BON DE COMMANDE POUR LES ACCESSOIRES

Veuillez faire parvenir ce bon de commande à vos clients/concessionnaires dans le cas où il n'ont pas d'inventaires ou s'ils préfèrent commander par le téléphone. Pour commander par téléphone, appelez Brother International au 1-800-668-2768, et donnez votre numéro de carte Visa ou MasterCard.

| Référence | Description | Prix | Quantité | Total |
|--------------|-------------|------|----------|-------|
| | | | | |
| | | | | |
| | | | | |
| | | | | |
| | | | | |
| | | | | |
| | | | | |
| | | | | |
| | | | | |
| | | | | |
| | | | | |
| | | | | |
| | | | | |
| | | | | |
| TOTAL | | | | |

Les prix sont sujets à changements sans préavis

Pour remplir le bon de commande:

1. Consultez les renseignements au verso de ce bon et sélectionnez les items requis.
2. Complétez le bon de commande au-dessus et indiquez la quantité requise pour chaque item. (pour vos dossiers).
3. Entrez le total sous "Total fournitures/accessoires" ci-dessous. (pour vos dossiers)
4. Ajoutez la taxe de vente et les frais d'expédition/manutention appropriés. (pour vos dossiers)
5. Donnez votre numéro de carte Visa ou MasterCard, de même la date d'expiration.

Total fournitures/Accessoires

Tous les résidents du Canada doivent ajouter les taxes de ventes applicables. (TPS et TVP)

Expédition/Manutention

MONTANT D'Û

| | | |
|-----|---|-----|
| | , | \$ |
| TPS | , | \$ |
| TVP | , | \$ |
| | | 5\$ |
| | , | \$ |

TPS No. R 100663764

TVP No. 100100117TQ0001

* Les prix sont sujets à changements sans préavis.



brother®