

brother®

TZ  
TAPE

# P-touch

## 2460

BRUKERMANUAL  
BRUGSANVISNING  
BRUKSANVISNING



- Læs denne brugsanvisning grundigt, inden De tager Deres P-touch i brug.
- Hav denne brugsanvisning ved hånden, så De hurtigt kan konsultere den.
- Les nøye gjennom denne bruksanvisningen før du tar din P-touch i bruk.
- Sørg alltid for å ha bruksanvisningen lett tilgjengelig slik at du hurtig kan slå opp i den.
- Läs igenom denna bruksanvisning innan du börjar använda din P-touch.
- Förvara bruksanvisningen på en lättillgänglig plats för framtida referens.

[www.brother.com](http://www.brother.com)

**BRUKERMANUAL  
(NORSK)**

# Innledning

Takk for at du valgte en P-touch!

Med din nye P-touch kan du velge mellom et utvalg av tegnstiler, størrelser og rammer for å designe praktiske etiketter for ethvert behov. I tillegg kan du velge forhåndsformaterte etikettyper som lar deg raskt og enkelt merke patchepaneller, kabler, kontakter og andre komponenter.

Med P-touch kan du skrive ut klart lesbare, holdbare etiketter på kort tid. Kvaliteten til denne P-touch-skriveren gjør den til et ytterst praktisk verktøy på verkstedet eller ute i felten.

Selv om P-touch er enkel å bruke, anbefaler vi at du studerer denne bruksanvisningen nøye før du starter, og har den tilgjengelig for enkelt oppslag.

## Konformitetserklæring

(Kun Europa /Tyrkia)

Vi, BROTHER INDUSTRIES, LTD.  
15-1, Naeshiro-cho, Mizuho-ku,  
Nagoya, 467-8561, Japan,

erklærer at dette produktet er i samsvar med grunnleggende krav og andre relevante bestemmelser i direktiv 2004/108/EF og 2005/32/EF.

Adapteren AD-24ES er i samsvar med grunnleggende krav og andre relevante bestemmelser i direktiv 2006/95/EF.

Konformitetserklæringen finnes på vår webside. Gå til <http://solutions.brother.com> -> velg region (f.eks. Europe) -> velg land -> velg modell -> velg "Håndbøker" -> velg Konformitetserklæring (\*velg om nødvendig språk).

# INNHOOLD

<b>1. Komme i gang .....</b>	<b>1</b>
<b>Generell beskrivelse .....</b>	<b>1</b>
<i>Sett ovenfra og nedenfra .....</i>	<i>1</i>
<i>Tastatur og LCD-display .....</i>	<i>2</i>
<b>Generelle forholdsregler .....</b>	<b>3</b>
<b>Batterier og tapekassetter .....</b>	<b>4</b>
<i>Installere batterier og en tapekassett .....</i>	<i>4</i>
<b>Rengjøring .....</b>	<b>7</b>
<i>Rengjøre skrivehodet, valsene og tapekutteren .....</i>	<i>7</i>
<b>Valgbar omformer .....</b>	<b>8</b>
<i>Tilkobling av omformeren .....</i>	<i>8</i>
<b>Slå P-touch på/av .....</b>	<b>8</b>
<b>2. Etikettypemoduser .....</b>	<b>9</b>
<b>Velge en etikettypemodus .....</b>	<b>9</b>
<b>Normal og vertikal modus .....</b>	<b>9</b>
<b>Rotasjonsmodus og Roter og gjenta-modus .....</b>	<b>10</b>
<b>Flaggmodus .....</b>	<b>11</b>
<b>Port-og Panelmodus .....</b>	<b>12</b>
<b>3. Grunnleggende funksjoner .....</b>	<b>14</b>
<b>Bruke grunnleggende funksjoner .....</b>	<b>14</b>
<i>Velge funksjoner, parametere, innstillinger og grupper .....</i>	<i>14</i>
<i>Velge standardinnstilling .....</i>	<i>14</i>
<i>Bekreft et valg .....</i>	<i>14</i>
<i>Abryte et valg .....</i>	<i>14</i>
<b>Taste inn etikettdata .....</b>	<b>15</b>
<i>Taste inn og registrere tekst .....</i>	<i>15</i>
<i>Skrive bokstaver med aksenter .....</i>	<i>17</i>
<i>Sette inn en strekkode .....</i>	<i>18</i>
<i>Sette inn et symbol .....</i>	<i>20</i>
<b>Formatere etiketten .....</b>	<b>23</b>
<i>Spesifisere en etikettlengde .....</i>	<i>23</i>
<i>Spesifisere en margbredde .....</i>	<i>23</i>
<i>Ramme inn teksten .....</i>	<i>24</i>

<i>Spesifisere tegnstørrelsen</i> .....	25
<i>Spesifisere tegnbredden</i> .....	26
<i>Spesifisere tegnstilen</i> .....	27
<i>Bruke de preformaterte autoformat-malene</i> .....	29
<b>Skrive ut etiketter</b> .....	<b>30</b>
<i>Forhåndsvisning av etikettlayout</i> .....	30
<i>Mate ut tape</i> .....	30
<i>Skrive ut en etikett</i> .....	30
<i>Bruke spesielle utskriftsfunksjoner</i> .....	31
<b>Lagre og hente fram filer</b> .....	<b>35</b>
<i>Lagre etikettekst</i> .....	35
<i>Hente fram tekst som er lagret</i> .....	36
<i>Slette lagret tekst</i> .....	36

## **4. Maskinjustering .....37**

<i>Velge hvordan tapen mates og kuttes</i> .....	37
<i>Justere displaykontrasten</i> .....	37
<i>Innstilling av autoreduksjon</i> .....	38
<i>Kalibrere etikttlengden</i> .....	38
<i>Spesifisere om symbolkategorien <b>PERSONAL</b> skal oppdateres kontinuerlig</i> .....	39
<i>Vise versjonsinformasjon</i> .....	39

## **5. Vedlegg .....40**

<b>Feilsøking</b> .....	<b>40</b>
<b>Liste over feilmeldinger</b> .....	<b>41</b>
<b>Skriverspesifikasjoner</b> .....	<b>45</b>
<i>Maskinvare</i> .....	45
<i>Programvare</i> .....	45
<b>Tilbehør</b> .....	<b>46</b>
<b>Stikkord</b> .....	<b>51</b>

# 1 Komme i gang

## Generell beskrivelse

### Sett ovenfra og nedenfra

#### Sett ovenfra

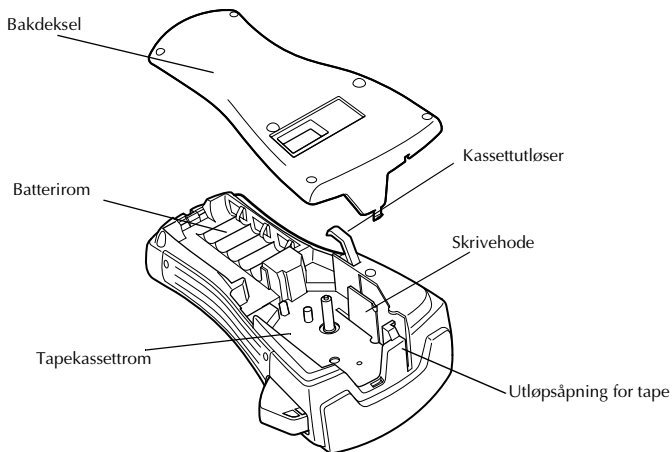
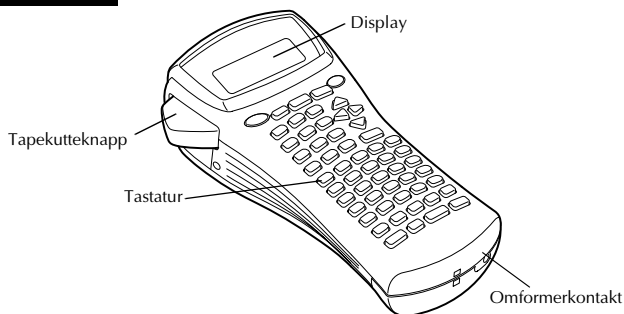

#### Sett nedenfra

## Tastatur og LCD-display

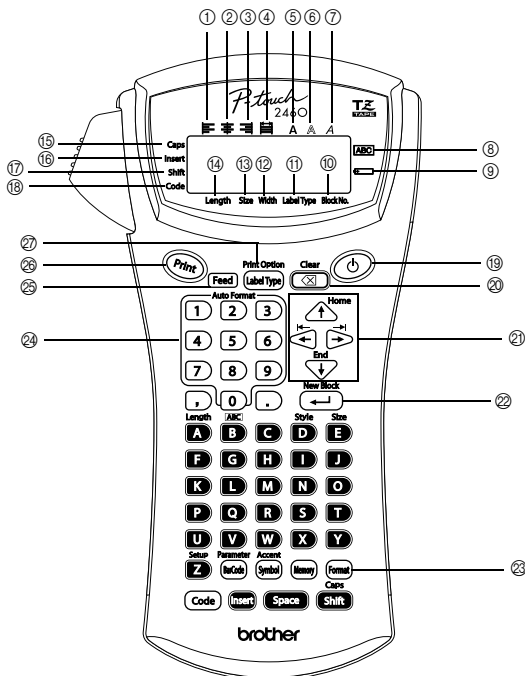

- |  |   |
|--|---|
| ① Venstrejustering av tekst (side 28)      | ⑮ Caps-modus (side 15)                    |
| ② Sentrering av tekst (side 28)            | ⑯ Innsetningsmodus (side 16)              |
| ③ Høyrejustering av tekst (side 28)        | ⑰ Skift-modus (side 15)                   |
| ④ Blokkjustering av tekst (side 28)        | ⑱ Kodemodus (side 15)                     |
| ⑤ Fet tekst (side 27)                      | ⑲ Strømknappen (side 8)                   |
| ⑥ Konturtekst (side 27)                    | ⑳ Slett bakover-tasten<br>(siden 14 & 17) |
| ⑦ Kursiv tekst (side 27)                   | ㉑ Piltaster (side 14)                     |
| ⑧ Ramme (side 24)                          | ㉒ Retur-tasten (siden 14 & 16)            |
| ⑨ Lite batteri (side 5)                    | ㉓ Globalt format-tasten (side 25)         |
| ⑩ Blokknummer (side 16)                    | ㉔ Talltaster (side 29)                    |
| ⑪ Innstilling av etiketttype (side 9)      | ㉕ Matetasten (side 30)                    |
| ⑫ Breddeinnstilling (side 26)              | ㉖ Skriv ut-tasten (side 30)               |
| ⑬ Størrelsesinnstilling<br>(siden 25 & 26) | ㉗ Etiketttype (side 9)                    |
| ⑭ Lengdeinnstilling (side 23)              |   |

## Generelle forholdsregler

- **Bruk bare Brother TZ-tape i dette apparatet. Ikke bruk tape som ikke er merket med .**
- Trekk ikke i tapen som mates fra P-touch-maskinen, da dette kan skade tapekassetten.
- Unngå å bruke apparatet på steder med mye støv. Beskytt apparatet mot direkte sollys og regn.
- Utsett aldri apparatet for høy temperatur eller høy luftfuktighet. La det aldri bli liggende på bilens instrumentbord eller i bagasjerommet.
- Unngå å oppbevare tapekassetter der de blir utsatt for direkte sollys, høy fuktighet eller nedstøving.
- La ikke gjenstander av gummi eller vinyl bli liggende på apparatet over lengre tid, da dette kan føre til misfarging.
- Ikke bruk sprit eller andre organiske løsemidler til rengjøring av apparatet. Bruk kun en myk, tørr klut.
- Legg aldri uvedkommende ting inn i apparatet, og ikke legg tunge ting oppå apparatet.
- For å unngå personskader, bør du ikke berøre tapekutterens egg.
- Bruk bare omformerer som er laget spesielt for dette apparatet. Dersom en annen omformer benyttes, blir garantien ugyldig.
- Omformerer må ikke demonteres.
- Når apparatet skal stå ubrukt over lengre tid, bør du koble fra omformerer og ta ut batteriene for å hindre at de lekker og skader apparatet.
- Bruk seks AA alkaliske eller oppladbare (Ni-Cd eller Ni-MH) batterier.
- Prøv aldri å ta apparatet fra hverandre.



## Batterier og tapekassetter

Dette apparatet er laget slik at du skal kunne skifte batterier og tapekassetter raskt og enkelt. Med batterier installert kan denne kompakte, bærbare etikettskriveren brukes hvor som helst. TZ-tapekassetter finnes for denne skriveren i et bredt utvalg av typer, farger og størrelser, slik at du kan lage særpregede, fargekodete og stiliserte etiketter.

### Installere batterier og en tapekassett

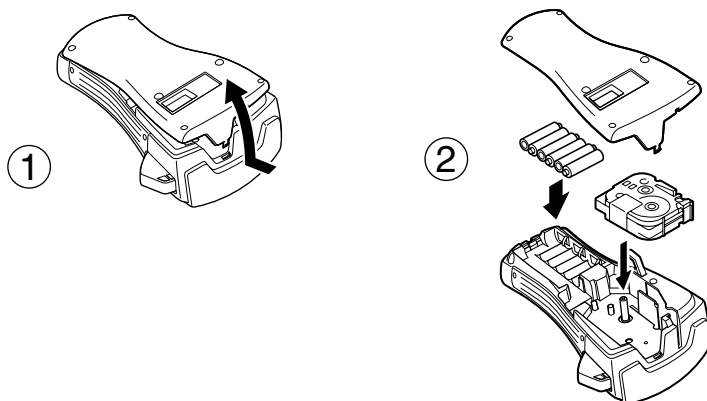

### Merknader om batterier

- ☞ Denne P-touch-skriveren bruker seks batterier av AA-typen. **Oppladbare (Ni-Cd eller Ni-MH) batterier kan brukes i stedet for 6 alkaliske batterier.**
- ☞ De oppladbare batteriene kan ikke lades opp ved å la dem sitte i skriveren med omformeren tilkoblet. Du må isteden lade opp batteriene med en batterilader som er beregnet på den aktuelle typen batterier. Du finner nærmere informasjon om oppladbare batterier i anvisningene som fulgte med batteriene.
- ☞ Ikke bruk noe av følgende, da batterilekkasje eller andre skader kan oppstå.
  - Manganbatterier
  - En kombinasjon av nye og brukte batterier
  - En kombinasjon av ulike batterityper (alkaliske, Ni-Cd og Ni-MH), ulike produsenter eller ulike modeller
  - En kombinasjon av ladede og uladede batterier

- ☞ Pass på at batteriene settes inn med riktig polaritet. Med batteriene installert, vil P-touch beregne gjenværende batterilading under utskrift og utmatning. Hvis lavt batterinivå konstateres, vil indikatoren for lavt batterinivå (☐) varsle om dette. Når dette skjer, må du skifte ut batteriene. Indikatoren for lavt batterinivå vil muligens ikke varsle under alle forhold.
- ☞ Pass på at etikettskriveren er slått av før du skifter ut batteriene. I tillegg må du passe på å sette inn de nye batteriene innen fem minutter fra du fjerner de utbrukte, da teksten på displayet og eventuelle tekster som er lagret i minnet ellers vil gå tapt.
- ☞ Ta ut batteriene hvis apparatet skal stå ubrukt over lengre tid. Når strømmen kobles fra, slettes all teksten på displayet og tekst lagret i minnet.
- ☞ Ettersom de medfølgende batteriene vil begynne å selvutlade fra den dagen apparatet sendes fra fabrikken, er det ikke sikkert at levetiden vil være som oppgitt i spesifikasjonene, avhengig av når apparatet tas i bruk.

## Merknader om tapekassetter

- ☞ Før du installerer tapekassetten, passer du på at enden av tapen mates under tafeføringene. Hvis tapekassetten du installerer har et fargebånd, og fargebåndet er løst, bruker du fingeren til å dreie tannhjulene i pilens retning (på kassetten) inntil det ikke er slakk i fargebåndet.

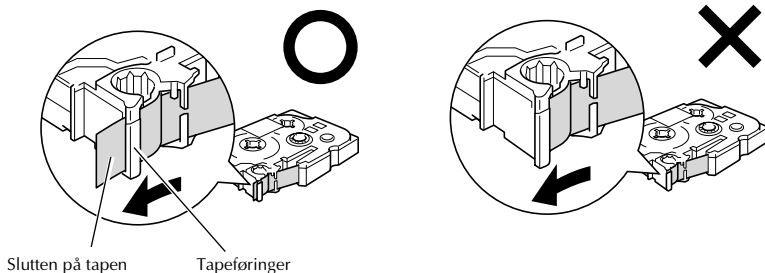

- ☞ Når du setter inn tapekassetten, passer du på at det indre fargebåndet ikke hefter seg fast i hjørnet på metallføringen.
- ☞ Etter at du har satt inn en tapekassett, trykker du **Feed** en gang for å ta ut slakk i tapen, før du trykker på tapekutterknappen for å skjære av overflødig tape.
- ☞ Kutt alltid tapen av før du fjerner den fra maskinen. Hvis tapen trekkes i før den blir kuttet, kan tapekassetten bli skadet.

## Tape med kraftig lim

- ☞ For teksturerte, grove eller glatte overflater anbefaler vi bruk av industritape med kraftig lim.
- ☞ **Selv om instruksjonene som følger med industritapen anbefaler at denne kuttes med saks, er tapekutteren på denne P-touch i stand til å kutte slik tape med kraftig lim.**

## Fleksibel ID-tape

- ☞ For anvendelser som krever mer fleksible etiketter, som rundt hjørner og på sylinderformede gjenstander, anbefaler vi bruk av fleksibel ID-tape.
- ☞ Etiketter laget med fleksibel ID-tape er ikke beregnet på å brukes som elektrisk isolasjon.
- ☞ Når du skal brette etiketter rundt sylinderformede gjenstander, må diameteren på gjenstanden være minst 3 mm. Er den ikke dette, så bør etiketten monteres som et flagg, og etiketttypemodus **FLAG** benyttes. I tillegg bør de overlappende endene på etiketten eller etikettflagget være på minst 5 mm.
- ☞ Etiketten kan løsne fra sylinderformede gjenstander dersom gjenstanden bøyes etter at etiketten er satt på.

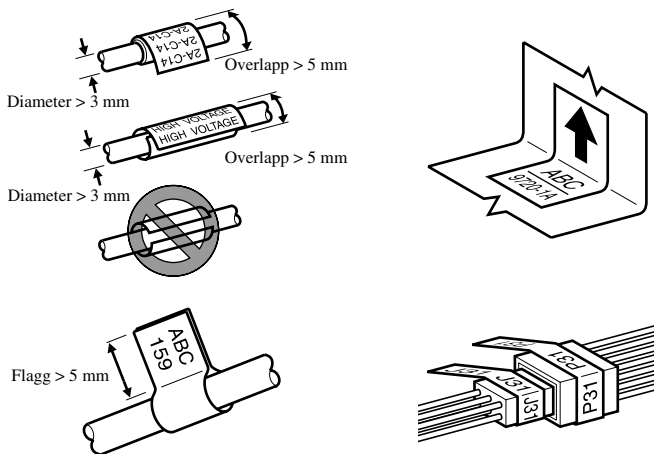

# Rengjøring

I blant kan enkelte deler av skriveren trenge å rengjøres. Støv og smuss kan feste seg på apparatets skrivehode og valser, særlig når du bruker enheten utendørs eller i omgivelser med mye støv. Med bruk kan også tapekutteren bli dekket av lim, slik at den får problemer med å kutte tapen rent.

## Rengjøre skrivehodet, valsene og tapekutteren

- ☞ Før du skal gjøre ren skrivehodet og valsene, trykker du  for å slå skriveren av, og deretter fjerner du batteriene og kobler omformeren fra.
- ☞ Vær ytterst varsom så du ikke berører skjerebladene med fingrene.

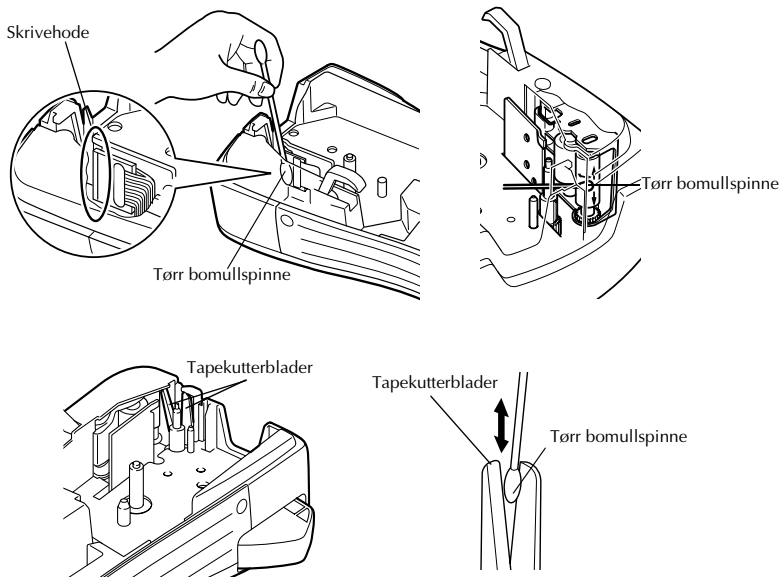

## Merknader om rengjøring av skrivehodet og valsene

- ☞ Hvis en blank, vannrett strek vises gjennom teksten på etiketten, må skrivehodet rengjøres.
- ☞ Skrivehodet blir lettere å rengjøre ved hjelp av den valgbare renskassetten (TZ-CL4).

## Merknader om rengjøring av tapekutteren

- ☞ Hvis tapen ikke blir skåret av rent, trenger kutterbladene å rengjøres.

## Valgbar omformer

Ved utskrift av store antall etiketter eller etiketter med stor tekstmengde kan det være en fordel å koble skriveren til lysnettet ved hjelp av omformeren, som er ekstrautstyr.

## Tilkobling av omformeren

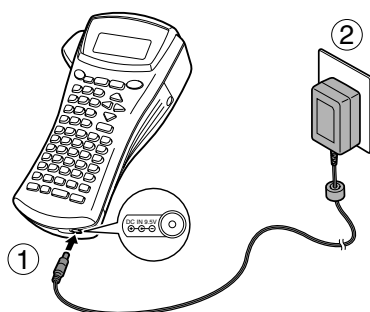

## Merknader om omformeren

- ☞ Bruk bare omformeren som er beregnet spesielt for dette apparatet.
- ☞ Koble fra omformeren hvis apparatet skal stå ubrukt over lengre tid. Når strømmen kobles fra, slettes all teksten på displayet og tekst lagret i minnet.

## Slå P-touch på/av

Trykk på  for å slå etikettskriveren av eller på.













Hvis batterier er installert, eller skriveren har vært tilkoblet lysnettet via omformeren, vil teksten fra forrige arbeidsøkt vises når skriveren slås på igjen. Slik kan du avbryte arbeidet med en etikett, slå av apparatet, og gjenoppta arbeidet senere uten å måtte skrive inn teksten på nytt.

Uansett om etikettskriveren drives av batterier eller med omformeren vil den slås av automatisk hvis ingen taster trykkes eller andre funksjoner brukes på 5 minutter.

## 2 Etikettypemoduser

### Velge en etikettypemodus

Ved å trykke på  kan du velge en av de to ordinære modusene for å designe og skrive ut dine egne spesiallagde etiketter, eller velge en av de fem spesialmodusene som er tilgjengelig for utskrift av forhåndsdefinerte etikettformater for identifikasjon av koblingspaneler, kabler, kontakter og andre komponenter.

- 1 Trykk .
- 2 Trykk  eller  (eller fortsett å trykke ) inntil ønsket modus vises. (Du finner nærmere informasjon om hver modus i avsnittene nedenfor.)
- 3 Trykk  for å iverksette valgt etikettypemodus.
  - Hvis du valgte **NORMAL** eller **VERTICAL**, fortsetter du med å skrive inn etiketteksten som beskrevet i kapittel 3, *Grunnleggende funksjoner*.
  - Hvis du valgte **ROTATE**, **R & REP.**, **PORT**, **PANEL** eller **FLAG**, fortsetter du med trinnene nedenfor.
- 4 Trykk  eller  inntil det ønskede parameteret vises.
- 5 Trykk  eller  inntil den ønskede innstillingen vises (eller bruk talltastene til å taste ønsket innstilling).
- 6 Trykk  for å iverksette valgte innstillinger.
- 7 Skriv teksten for hver etikett i en separat tekstblokk.
- 8 Skriv ut etikettene.
  - For å skrive ut ett eksemplar av hver etikett, trykker du .
  - Hvis du vil skrive ut flere eksemplarer, eller la bestemte tegn inkrementeres, eller bruke andre spesielle utskriftsfunksjoner, trykker du , deretter , og velger alternativer. (For nærmere opplysninger, se *Bruke spesielle utskriftsfunksjoner* på side 31.)

### Normal og vertikal modus

Etiketter som skrives ut i **Normal** eller **Vertical** etikettypemodus kan formateres og skrives ut for alle typer behov.

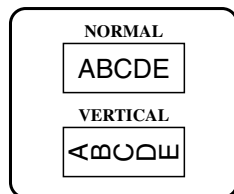

Når du har valgt etikettypemodus **NORMAL** eller **VERTICAL**, kan etiketteksten skrives inn, formateres, skrives ut og kuttes som vanlig. Med **Normal** etikettypemodus skrives den oppgitte teksten horisontalt langs etiketten. Med **Vertical** etikettypemodus skrives den oppgitte teksten vertikalt langs etiketten.

## Rotasjonsmodus og Roter og gjenta-modus

Etiketter som skrives med disse to etikettypemodusene, kan festes rundt kabler og ledninger for å merke dem. Med begge disse modusene roteres teksten 90° mot klokken, og hver tekstblokk skrives på en separat etikett som vist nedenfor. I roter og gjenta-modus skrives teksten gjentatte ganger langs hele etikettlengden, slik at den kan leses fra alle vinkler.

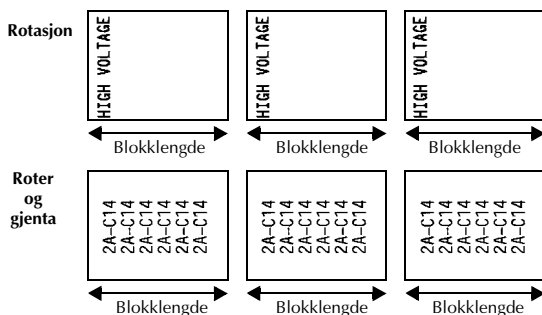
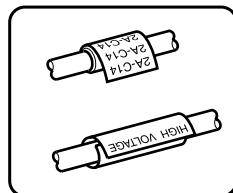

Når du har valgt **ROTATE** eller **R & REP.** for etikettypemodus, kan du spesifisere lengden på hver etikett, og en rammestil hvis dette er ønskelig.

- **BL. LEN.** (blokkklengde): 20 til 200 mm  
Standardverdi: 30 mm
- **FRAME:** **OFF**,  1,  2,  3,  4  
Standardverdi: **OFF**

- ☞ En enkelt tekstblokk kan bare inneholde maksimalt 7 linjer med tekst, og med etikettypemodus **R & REP.** vil bare tekstlinjene som rommes på etiketten, bli skrevet ut.
- ☞ For etiketter som skal festes på kabler og ledninger, anbefaler vi bruk av fleksibel ID-tape. Når du skal brette fleksibel ID-tape rundt sylindrerformede gjenstander, må diameteren på gjenstanden være minst 3 mm. Er den ikke dette, så bør etikettypemodus **FLAG** benyttes. I tillegg bør de overlappende endene på etiketten eller etikettflagget være på minst 5 mm.

# Flaggmodus

Etiketter som lages med denne etikettypemodusen, kan slås rundt en kabel eller vaier med endene klebet sammen så de danner et flagg eller en fane. Når etikettypemodus **FLAG** er valgt, skrives hver blokk med tekst i begge ender av separate etiketter.

Lengden på den ikke-skrivne delen av etiketten tilsvarer minst omkretsen til kabelen eller vaieren. I tillegg kan teksten skrives horisontalt, eller roteres 90°.

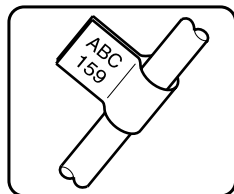

ROTATE  
satt til  
OFF

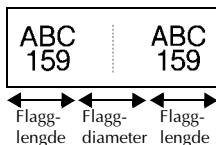

ROTATE  
satt til  
ON

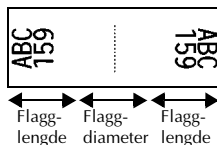

Når du har valgt **FLAG** for etikettypemodus, spesifiserer du lengden og diameteren på flagget, eventuelt en rammestil, og om teksten skal roteres.

- **FLAG  $\phi$**  (flaggdiameter): 0 til 100 mm  
Standardverdi: 7 mm
- **FLAG LEN** (flagglengde): 10 til 200 mm  
Standardverdi: 30 mm
- **FRAME:** OFF,  1,  2,  3,  4  
Standardverdi: OFF
- **ROTATE:** OFF, ON  
Standardverdi: OFF

- ☞ En enkelt blokk med tekst kan inneholde maksimalt 7 tekstlinjer.
- ☞ For etiketter som skal festes på kabler og ledninger, anbefaler vi bruk av fleksibel ID-tape. For fleksibel ID-tape som skal slås rundt sylinderformede gjenstander, bruker du etikettypemodus **FLAG** når diameteren på gjenstanden er under 3 mm. I tillegg skal flagglengden være minst 5 mm.



## Port-og Panelmodus

Etiketter som lages med disse etiketttypemodusene, kan brukes til å identifisere ulike komponenter eller paneler.

Med etiketttypemodus **Port** skrives hver tekstblokk på en separat etikett, som er nyttig for merking av komponenter eller panelporter som har forskjellig innbyrdes avstand.

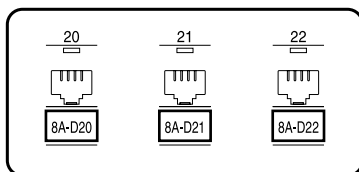

Med etiketttypemodus **Panel** skrives alle tekstblokkene med jevn avstand på en enkelt etikett, som er nyttig for merking av brytere, sikringer eller kontakter med ensartet innbyrdes avstand. I tillegg kan tekstblokkene skrives ut i den rekkefølgen de ble skrevet inn, eller i motsatt rekkefølge.

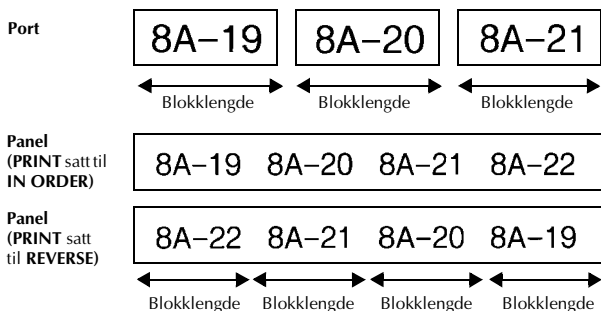
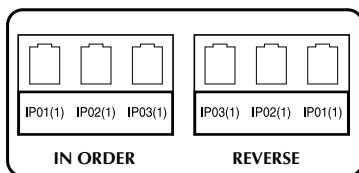

Når du har valgt **PORT** eller **PANEL** for etiketttypemodus, spesifiserer du lengden på hver tekstblokk eller etikett, og du kan eventuelt velge en rammestil. For etiketttypemodus **PANEL** velger du om tekstblokkene skal skrives ut i den rekkefølgen de ble skrevet inn, eller i motsatt rekkefølge.





- **BL. LEN.** (blokk lengde):
  - \* For etikettypemodus **PORT**:  
20 til 200 mm  
Standardverdi: 30 mm
  - \* For etikettypemodus **PANEL**:  
6 til 200 mm  
Standardverdi: 30 mm
  
- **FRAME**:
  - \* For etikettypemodus **PORT**:  
**OFF**, 1 , 2 , 3 , 4
  - Standardverdi: **OFF**
  - \* For etikettypemodus **PANEL**:  
**OFF**, 1 , 2 , 3 ,  
4 , 5 , 6 ,  
7 , 8 , 9
  - Standardverdi: **OFF**
  
- **PRINT** (utskriftsrekkefølge): **IN ORDER, REVERSE**  
Standardverdi: **IN ORDER**

- ☞ For denne typen etiketter anbefaler vi bruk av tape med kraftig lim.
- ☞ Utskriftsparameteret **PRINT** er bare tilgjengelig med etikettypemodusen **PANEL**.
- ☞ **Bruk av nummereringsfunksjonen med etikettypemodus PANEL gjør det enkelt å lage en enkelt etikett med flere blokker som inneholder stigende tegn, som for eksempel kan brukes til merking av koplingspaneler som vist ovenfor. Bare skriv inn en tekstblokk, og bruk nummereringsfunksjonen til å skrive ut flere kopier av tekstblokken på samme etikett mens bestemte verdier i blokken økes for hvert eksemplar. (For nærmere opplysninger om nummereringsfunksjonen, se *Skrive flere eksemplarer med inkrementering* på side 31.)**

# 3 Grunnleggende funksjoner

## Bruke grunnleggende funksjoner

### Velge funksjoner, parametere, innstillinger og grupper

- Hvis “◀▶” vises, trykker du  for å velge forrige post eller  for å velge neste post.
- Hvis “◀▶” vises, trykker du  for å velge forrige post eller  for å velge neste post.

### Velge standardinnstilling

- Hvis du vil velge standardinnstillingen for en funksjon eller et parameter, trykker du .

### Bekreft et valg

- Hvis du vil velge et element i en liste, iverksette en valgt innstilling, eller svare “Ja”, trykker du .



### Abryte et valg



- Hvis du vil avbryte en funksjon og gå tilbake til forrige display uten å endre teksten, eller svare “Nei”, trykker du .



# Taste inn etikettdata



## Taste inn og registrere tekst

### Taste inn bokstaver

- Når du vil skrive en vanlig liten bokstav, et tall, et komma eller et punktum, trykker du bare på tasten for tegnet.
- For å skrive en STORE bokstav, trykk  for å velge Shift-modus, og trykk den aktuelle bokstavgasten.
- Hvis du vil skrive bare store bokstaver, trykker du , deretter  for å gå til Caps-modus før du begynner å skrive.

 Hvis du vil avslutte Skift-modus uten å taste en bokstav, trykker du .

 Hvis du vil avslutte Caps-modus, trykker du , deretter .













 Hvis du vil skrive en liten bokstav i Caps-modus, trykker du , og deretter den aktuelle bokstavgasten.





### Taste mellomrom

- Hvis du vil sette inn et mellomrom i teksten, trykker du .

### Bevege markøren

Du flytter markøren for å lese gjennom og redigere teksten, eller du kan velge mellom ulike funksjoner og innstillinger.

- For å flytte markøren henholdsvis til venstre, høyre, opp eller ned, trykk , ,  eller .
- For å flytte markøren til begynnelsen av gjeldende tekstlinje, trykk , deretter .
- For å flytte markøren til slutten av gjeldende tekstlinje, trykk , deretter .
- For å flytte markøren til begynnelsen av den innskrevne teksten, trykk , deretter .
- For å flytte markøren til slutten av den innskrevne teksten, trykk , deretter .

 Hvis du vil flytte markøren flere tegn eller linjer på en gang, trykker og holder du , ,  eller .

## Tilføye en ny tekstlinje



- Når du vil avslutte den gjeldende tekstlinjen og starte en ny, trykker du . “ ↵ ” vises bakerst på linjen.

☞ Antall tekstlinjer som kan skrives ut, er avhengig av bredden på tapen.

Tapebredde	Maksimalt antall linjer som kan skrives ut
6 mm	2
9 mm	2
12 mm	3
18 mm	5
24 mm	7

☞ Linjenummeret på displayet henviser til linjenummeret i tekstblokken.

## Tilføye en ny tekstblokk

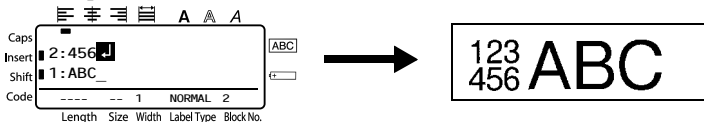

- Hvis du vil lage en ny tekstblokk slik at en del av teksten kan ha et annet antall linjer enn en annen, trykker du , deretter . “ ↵ ” vises i enden av blokken.

For eksempel vil tekst som skrives inn som vist nedenfor, bli skrevet ut som følger.









- ☞ En enkelt etikett kan bare inneholde opp til femti tekstblokker.
- ☞ Nummeret til blokken som markøren står i, vises nederst på displayet.
- ☞ Alle tekstblokker har de samme formateringsfunksjonene.
- ☞ Mens du prøver å skrive ut store mengder med data på samme tid, kan enkelte av de utskrevne etikettene være blanke. Hvis du for eksempel skriver ut 50 poster, vil det maksimale antallet tegn som kan skrives ut på en gang være begrenset til om lag 200.

## Sette inn tekst

- Hvis du vil sette inn teksten som du skriver ved markørposisjonen, passer du på at Sett inn-indikatoren vises. Hvis ikke trykker du  for å gå til **innsettingsmodus**.
- Hvis du isteden vil overskrive teksten som allerede finnes ved markørposisjonen, trykker du  for å avslutte **innsettingsmodus**.





## Slette tekst





- For å fjerne tegn til venstre for markørposisjonen, trykker du  inntil alle tegnene du vil fjerne er borte.
- Hvis du vil fjerne all teksten:
  - 1 Trykk , deretter .
  - 2 Trykk  eller  for å velge enten **TEXT ONLY** (for å slette bare teksten) eller **TEXT&FORMAT** (for å slette all teksten og tilbakestille formateringsfunksjoner til standardverdier).
  - 3 Trykk .

## Skrive bokstaver med aksenter

En rekke forskjellige bokstaver med aksenter kan skrives med aksentfunksjonen. Følgende bokstaver med aksenter er tilgjengelige.

Bokstav	Bokstav med aksenter							Bokstav	Bokstav med aksenter						
	0	1	2	3	4	5	6		0	1	2	3	4	5	6
A	Ä	Á	À	Â	Ã	Å	Æ	a	ä	á	à	â	ã	å	æ
C	Ç							c	ç						
E	Ë	É	È	Ê				e	ë	é	è	ê			
I	Ï	Í	Ì	Î				i	ï	í	ì	î			
N	Ñ							n	ñ						
O	Ö	Ó	Ò	Ô	Õ	Ø	Œ	o	ö	ó	ò	ô	õ	ø	œ
U	Ü	Ú	Ù	Û				u	ü	ú	ù	û			
								y	ÿ						

- 1 Trykk , deretter . Meldingen “ACCENT a-y/A-U?” vises.
- 2 Trykk på tasten for bokstaven du vil skrive med aksent inntil den ønskede aksentformen eller bokstaven vises.
- 3 Sette inn tegn med aksenter i teksten.
  - Hvis du vil sette inn en enkelt bokstav med aksent, gå du til trinn 5.
  - Hvis du vil sette inn en serie med bokstaver med aksenter i teksten, trykker du , deretter .
- 4 For hver ny bokstav med aksent, gjentar du trinn 2 og 3.
- 5 Trykk .

- ☞ Hvis du vil skrive versaler med aksenter, trykker du  (eller trykk  og  for å velge Caps-modus) før du trykker på bokstavgangen.
- ☞ Bokstaver med aksenter kan også skrives inn ved å taste inn den tilsvarende koden fra tabellen ovenfor. Hvis du for eksempel skriver "A2" og trykker , settes tegnet "Å" inn i teksten.

## Sette inn en strekkode

Funksjonen **Strekkode** gjør at du kan skrive strekkoder som deler av etiketter.







- ☞ Ettersom dette apparatet ikke er særskilt beregnet for etikettutskrift med strekkoder, er det mulig at enkelte strekkodelesere ikke vil kunne lese etikettene.
- ☞ Det er også mulig at strekkodelesere ikke vil kunne lese strekkoder med bestemte blekkfarger trykt på visse tapefarger. De beste resultatene oppnår du ved å trykke strekkoder i svart på hvit tape.

I tillegg finnes ulike strekkodeparametere som lar deg lage mer tilpassede strekkoder.

Parameter	Innstillinger
<b>PROTOCOL</b>	<b>CODE 39, I-2/5, EAN13, EAN8, UPC-A, UPC-E, CODABAR, EAN128, CODE128</b>
<b>WIDTH</b> (strekbredde)	<b>MEDIUM, SMALL, LARGE</b>
<b>UNDER#</b> (tall skrevet ut under strekkoden)	<b>ON, OFF</b>
<b>CHECK DIGIT</b>	<b>OFF, ON</b>

- ☞ Sjekksifferparameteret **CHECK DIGIT** er bare tilgjengelig med protokollene **CODE 39, I-2/5** og **CODABAR**.

## Innstilling av strekkodeparametere

- Trykk , deretter .
- Trykk  eller  inntil displayet viser parameteret som du vil endre.
- Trykk  eller  inntil displayet viser ønsket innstilling.
- Gjenta trinn **2** og **3** inntil alle parameterne er satt slik du ønsker.
- Trykk .

## Registrere strekkodedata

- 1 Trykk <sup>Parameter</sup> (Barcode) .
- 2 Tast inn nye strekkodedata eller rediger eksisterende data.
- 3 Trykk <sup>New Block</sup> (←) for å tilføye strekkoden til teksten.

- ☞ Hvis du vil sette inn spesialtegn i strekkodedata (bare med protokollene **CODE39**, **CODABAR**, **EAN128** eller **CODE128**), plasserer du markøren like under tegnet rett til høyre for stedet hvor du vil sette inn spesialtegnet, før du trykker <sup>Accent</sup> (Symbol). Trykk <sup>Home</sup> (↑) eller <sup>End</sup> (↓) inntil det ønskede spesialtegnet vises, og trykk så <sup>New Block</sup> (←) for å sette inn tegnet. (Se tabellene nedenfor for en liste over hvilke spesialtegn som er tilgjengelige.)
- ☞ Hvis du vil endre data eller parameter for **WIDTH** eller **UNDER#** for en strekkode som allerede er satt inn i teksten, plasserer du markøren under strekkodemerket (|||), og trykker <sup>Code</sup> (Code), deretter <sup>Parameter</sup> (Barcode) .

Følgende spesialtegn kan bare settes inn i strekkoder som er laget med protokollene **CODE39** eller **CODABAR**.

CODE39

CODABAR

Symbol	Tegn	Symbol	Tegn
0	–	4	/
1	.	5	+
2	(MELLOMROM)	6	%
3	\$		

Symbol	Tegn	Symbol	Tegn
0	–	3	/
1	\$	4	.
2	:	5	+









Følgende spesialtegn kan bare settes inn i strekkoder som er laget med protokollene **EAN128** eller **CODE128**.

Symbol	Tegn	Symbol	Tegn	Symbol	Tegn	Symbol	Tegn
0	(MELLOMROM)	18	<	36	BEL	54	EM
1	!	19	=	37	BS	55	SUB
2	”	20	>	38	HT	56	ESC
3	#	21	?	39	LF	57	{
4	\$	22	@	40	VT	58	FS
5	%	23	[	41	FF	59	
6	&	24	\	42	CR	60	GS
7	'	25	]	43	SO	61	}
8	(	26	^	44	SI	62	RS
9	)	27	_	45	DLE	63	~
10	*	28	NUL	46	DC1	64	US
11	+	29	`	47	DC2	65	DEL
12	,	30	SOH	48	DC3	66	FNC3
13	-	31	STX	49	DC4	67	FNC2
14	.	32	ETX	50	NAK	68	FNC4
15	/	33	EOT	51	SYN	69	FNC1
16	:	34	ENQ	52	ETB		
17	;	35	ACK	53	CAN		

## Sette inn et symbol

Totalt 147 symboler og småbilder er tilgjengelige med symbolfunksjonen.

- Trykk . Den siste kategorien som ble brukt, vises.
- Trykk  eller  for å velge kategori.
- Trykk  eller  inntil det ønskede symbolet er valgt.
- Sett symbolet/symbolene inn i teksten.
  - Hvis du vil sette inn ett enkelt symbol, eller det siste i en rekke, gå til trinn **6**.
  - Hvis du vil sette inn en serie med symboler i teksten, trykk , deretter .

5 For hvert nytt symbol, gjenta trinnene 2 til og med 4.

6 Trykk .

☞ Symboler kan også skrives inn ved å taste inn den tilsvarende koden fra tabellen ovenfor. Hvis du for eksempel skriver "A02" og trykker , vil "?" settes inn i teksten.

Følgende symboler er tilgjengelige.

Kategori	Symboler									
<b>A</b> TEGNSETTING	.	,	?	!	"	'	:	;	-	—
	00	01	02	03	04	05	06	07	08	09
	\	/	&	¿	¡	~	§	•		
	10	11	12	13	14	15	16	17		
<b>B</b> FORRETNINGSDRIFT	@	#	%	®	©	™				
	00	01	02	03	04	05				
<b>C</b> MATEMATIKK	+	-	×	*	±	=	÷			
	00	01	02	03	04	05	06			
<b>D</b> BRAKETT	(	)	[	]	<	>	«	»		
	00	01	02	03	04	05	06	07		
<b>E</b> PIL	→	←	↑	↓	➔	➜	⬆	⬇	☞	☜
	00	01	02	03	04	05	06	07	08	09
<b>F</b> ENHET	°	\$	¥	£	€	¢	Fr	f	φ	
	00	01	02	03	04	05	06	07	08	
<b>G</b> INTERNASJONALE TEGN	ā	ā	ß	Š	à	β	γ	δ	μ	Ω
	00	01	02	03	04	05	06	07	08	09
	Ð	ð	Ɔ	Ɔ	ij					
	10	11	12	13	14					

Kategori		Symboler									
<b>H</b>	TALL	1/2	1/3	1/4	0	1	2	1	2		
		00	01	02	03	04	05	06	07		
<b>I</b>	PIKTOGRAMMER	★	○	●	□	△	◆				
		00	01	02	03	04	05				
<b>J</b>	ELEKTRISK/ ELEKTRONISK										
		00	01	02	03	04	05	06	07	08	09
		10	11	12	13	14	15	16	17	18	19
		20	21	22	23	24	25	26	27	28	29
30	31	32	33	34	35	36	37	38	39		
40	41	42									
<b>K</b>	FORBUD										
		00	01	02							
<b>L</b>	ADVARSEL										
		00	01	02	03	04	05	06			
<b>M</b>	KOMMUNIKASJON										
		00	01	02							
<b>N</b>	ANNET										
		00	01	02	03						
<b>Z</b>	KATEGORIEN PERSONAL	*Inntil maksimalt 16 av de siste brukte symbolene lagres automatisk i symbolkategorien <b>PERSONAL</b> .									

☞ Når symbolkategorien **PERSONAL** fylles opp, vil senere valgte symboler overskrive de eldste, med mindre funksjonen for symbollagring er satt til **OFF**. (Se *Spesifisere om symbolkategorien PERSONAL skal oppdateres kontinuerlig* på side 39.)

## Formatere etiketten

### Spesifisere en etikettlengde

Lengden på etiketten kan spesifiseres som følger.

- 1 Trykk **Code**, deretter **A**<sup>Length</sup>.
- 2 Trykk **←** eller **→** inntil **LENGTH** vises på displayet.
- 3 Trykk **↑**<sup>Home</sup> eller **↓**<sup>End</sup> inntil den ønskede etikettlengden vises (eller bruk talltastene til å oppgi ønsket innstilling).
- 4 Trykk **↵**<sup>New Block</sup>.

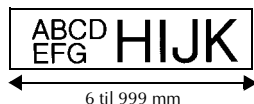



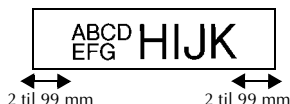

### Spesifisere en margbredde

Bredden på margene til venstre og høyre for teksten kan spesifiseres.















- 1 Trykk **Code**, deretter **A**<sup>Length</sup>.
- 2 Trykk **←** eller **→** inntil **MARGIN** vises på displayet.
- 3 Trykk **↑**<sup>Home</sup> eller **↓**<sup>End</sup> inntil den ønskede margbredden vises (eller bruk talltastene til å taste ønsket innstilling).
- 4 Trykk **↵**<sup>New Block</sup>.



## Ramme inn teksten

- 1 Trykk , deretter .
- 2 Trykk  eller  inntil ønsket rammeinnstilling vises.
- 3 Trykk . Den valgte innstillingen gjøres gjeldende for hele teksten.

Følgende rammestiler er tilgjengelige.







Rammeinnstilling	Eksempel	Rammeinnstilling	Eksempel
1		8	
2		9	
3		10	
4		11	
5		12	
6		13	
7		14	

## Spesifisere tegnstørrelsen





Tegnstørrelsen kan spesifiseres for all teksten på etiketten, eller bare for teksten på linjen der markøren er.

- ☞ Med standardinnstillingen for tegnstørrelse satt til **AUTO**, velges automatisk den største tegnstørrelsen som kan brukes i henhold til bredden på tapen og antall linjer i teksten.

## Formaterer tegnstørrelsen for all teksten

- 1 Trykk .
- 2 Trykk  eller  inntil **G. SIZE** vises på displayet.
- 3 Trykk  eller  inntil displayet viser ønsket innstilling for tegnstørrelse.
- 4 Trykk . Den valgte innstillingen gjøres gjeldende for hele teksten.

## Formaterer tegnstørrelsen for en linje

- 1 Flytt markøren til linjen der du vil endre tegnstørrelsen.
- 2 Trykk , deretter .
- 3 Trykk  eller  inntil displayet viser ønsket innstilling for tegnstørrelse.
- 4 Trykk . Den valgte innstillingen gjøres gjeldende for linjen der markøren er.







- ☞ Ettersom tekststørrelsen som kan skrives ut, avhenger av tapebredden, viser tabellen nedenfor den maksimale tegnstørrelsen som kan brukes med de ulike tapebreddene.

Tapebredde	Maks. tekststørrelse
6 mm	12 punkter (3 mm)
9 mm	18 punkter (4 mm)
12 mm	24 punkter (6 mm)
18 mm	36 punkter (9 mm)
24 mm	48 punkter (12 mm)







- ☞ Når innstillingen **AUTO** er valgt, og teksten i en blokk består av bare en linje med bare store bokstaver (og ingen bokstaver med aksenter), skrives teksten noe større enn det som ellers er mulig for tapebredden.

## Spesifisere tegnbredden

### Formater bredden på all teksten

- 1 Trykk .
- 2 Trykk  eller  inntil **G. WIDTH** vises på displayet.
- 3 Trykk  eller  inntil displayet viser ønsket innstilling for tegnbredde.
- 4 Trykk . Den valgte innstillingen gjøres gjeldende for hele teksten.

### Formater bredden på en linje







- 1 Flytt markøren til linjen der du vil endre tegnbredden.
- 2 Trykk , deretter .
- 3 Trykk  eller  inntil **WIDTH** vises på displayet.
- 4 Trykk  eller  inntil displayet viser ønsket innstilling for tegnbredde.
- 5 Trykk . Den valgte innstillingen gjøres gjeldende for linjen der markøren er.

De følgende tegnbreddene er tilgjengelige for hver tekststørrelse som vist.





Bredde Størrelse	NORMAL	NARROW (SMAL)	THIN (TYNN)	WIDE (BRED)
12 mm (48 punkter)	ABC	ABC	ABC	ABC
9 mm (36 punkter)	ABC	ABC	ABC	ABC
6 mm (24 punkter)	ABC	ABC	ABC	ABC
4 mm (18 punkter)	ABC	ABC	ABC	ABC
3 mm (12 punkter)	ABC	ABC	ABC	ABC
2 mm (9 punkter)	ABC	ABC	ABC	ABC
1 mm (6 punkter)	ABC	ABC	ABC	ABC

## Spesifisere tegnstilen

### Formaterer tegnstilen for all teksten

- 1 Trykk .
- 2 Trykk  eller  inntil **G. STYLE** vises på displayet.
- 3 Trykk  eller  inntil displayet viser ønsket innstilling for tegnstil.
- 4 Press . Den valgte innstillingen gjøres gjeldende for hele teksten.

### Formaterer tegnstilen for en linje

- 1 Flytt markøren til linjen der du vil endre tegnstilen.
- 2 Trykk , deretter .
- 3 Trykk  eller  inntil displayet viser ønsket innstilling for tegnstil.
- 4 Press . Den valgte innstillingen gjøres gjeldende for linjen der markøren er.







Følgende tegnstiler er tilgjengelige.

Valgt stil	Eksempel	Valgt stil	Eksempel
NORMAL	ABC	ITALIC	<i>ABC</i>
BOLD	<b>ABC</b>	I+BOLD (kursiv og fet)	<i><b>ABC</b></i>
OUTLINE	ABC	I+OUTL (kursiv og kontur)	<i>ABC</i>



## Spesifisere justering for alle linjene i teksten

---

- 1 Trykk .
- 2 Trykk  eller  inntil **ALIGN** vises på displayet.
- 3 Trykk  eller  inntil displayet viser ønsket innstilling.
- 4 Trykk . Den valgte innstillingen gjøres gjeldende for hele teksten.



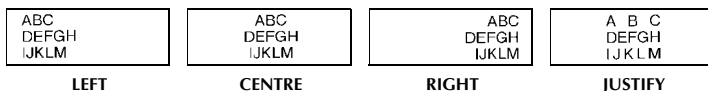





Følgende innstillinger for justering er tilgjengelige.

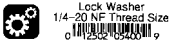

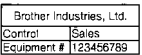
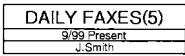

## Bruke de preformaterte autoformat-malene



Et utvalg av preformaterte etikettmal er tilgjengelig, slik at du kan lage etiketter raskt og enkelt for mange ulike formål – fra innholdsidentifikasjon for esker og ringpermer, til merking av utstyr, navneskilt og ID-merker. Du bare velger en av de ti malene, skriver ønsket tekst inn i feltene, og etiketten er klar for utskrift.





Følgende etikettmal er tilgjengelige.

tast	Navn på mal	Tapebredde × Etikettlengde	Felter i mal	Eksempel
1	<b>BIN BOX</b>	18 mm × 70 mm	① SYMBOL? ② TEKST1? ③ TEKST2? ④ STREKKODE?	
2	<b>ASSET1</b>	24 mm × 84 mm	① TEKST1? ② TEKST2? ③ STREKKODE?	
3	<b>ASSET2</b>	24 mm × 80 mm	① TEKST? ② STREKKODE?	
4	<b>ASSET3</b>	24 mm × 41 mm	① TEKST? ② STREKKODE?	
5	<b>ASSET4</b>	24 mm × 56 mm	① TEKST1? ② TEKST2? ③ TEKST3? ④ TEKST4? ⑤ TEKST5?	
6	<b>ID</b>	24 mm × 70 mm	① TEKST1? ② TEKST2? ③ TEKST3?	
7	<b>SIGN</b>	24 mm × 102 mm	① SYMBOL? ② TEKST1? ③ TEKST2?	
8	<b>N. BADGE</b>	18 mm × 102 mm	① NAVN? ② FIRMA?	
9	<b>FILING</b>	12 mm × 89 mm	① TITTEL? ② UNDERTITTEL?	
0	<b>IC CHIP</b>	9 mm × 26 mm	① TEKST1? ② TEKST2?	





1 Trykk , deretter talltasten som malen du vil bruke er tilordnet.

2 Trykk . Det første feltet i den valgte malen vises.

3 Trykk  eller  for å vise hvert felt, og skriv inn teksten.

- 4
- For å skrive ut en enkelt etikett, trykker du .
  - For å skrive ut flere eksemplarer, eller flere mens tegn inkrementeres, eller skrive teksten speilvendt, trykk , deretter  . (Du finner nærmere opplysninger under *Bruke spesielle utskriftsfunksjoner* på side 31.)



☞ Tegnet med aksenter (side 17), symboler (side 20) og strekkoder (side 18) kan brukes i feltene i malene.



☞ Hvis du vil avslutte bruken av malen, viser du det siste feltet og trykker . Menyene Auto Format vises. Trykk  eller  inntil **FINISH** vises, og trykk så .

## Skrive ut etiketter

### Forhåndsvisning av etikettlayout

Funksjonen **Forhåndsvisning** lar deg vise et eksempel på etikettlayouten på displayet.



- For å bruke forhåndsvisning, trykk , deretter . Lengden på den gjeldende etiketten vises i det nedre venstre hjørnet av displayet.

☞ Hvis du vil rulle forhåndsvisningen mot venstre eller høyre, trykker du  eller .

☞ For å gå tilbake til teksten, trykk  eller .

### Mate ut tape

- For å mate ut 23 mm med tape, trykk . Meldingen “FEED” vises på displayet.

☞ Trykk  for å mate ut overskytende skrevet tape etter at du har trykket  for å avslutte utskriften.

### Skrive ut en etikett

- Hvis du vil skrive ut en etikett, trykker du . Displayet viser meldingene “WORKING”, deretter “COPIES” fulgt av nummeret på etiketten som skrives ut.











☞ For å avbryte utskriften, trykk  for å slå av P-touch-skriveren.

## Bruke spesielle utskriftsfunksjoner



En rekke spesielle utskriftsfunksjoner er tilgjengelig, for å la deg skrive flere eksemplarer av etiketter, skrive flere mens bestemte verdier inkrementeres, skrive spesifikke seksjoner av teksten, eller skrive ut etiketten speilvendt.

### Skrive flere eksemplarer av en etikett

Den gjentatte utskriftsfunksjonen lar deg skrive ut opp til 99 eksemplarer av den samme etiketten.

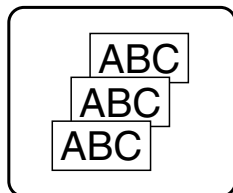

- 1 Trykk , deretter .
- 2 Trykk  eller  inntil **COPIES** vises på displayet.
- 3 Trykk  eller  inntil det ønskede antall eksemplarer vises (eller bruk talltastene til å oppgi ønsket innstilling).
- 4 Trykk  (eller ). **CONFIRM** vises på menyen med utskriftsalternativer.
- 5 Trykk  (eller ) for å starte utskrift av det ønskede antall eksemplarer. Nummeret til hver etikett vises under utskrift.











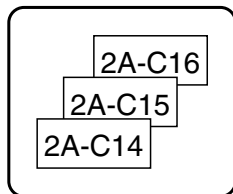









- ☞ Hvis kuttefunksjonen er satt til **1** eller **3**, vises meldingen “CUT TAPE TO CONTINUE” etter at hver etikett er skrevet ut. Trykk på tapekutterknappen for å kutte av etiketten og fortsette utskriften.
- ☞ Pass på at du kutter tapen innen 5 minutter fra meldingen vises.
- ☞ Du finner nærmere informasjon om de enkelte alternativene for kutting av tapen under *Velge hvordan tapen mates og kuttes* på side 37.
- ☞ Hvis du vil spesifisere innstillinger for ytterligere utskriftsalternativer, i stedet for å gå videre med trinn **5**, trykker du  eller  inntil **CONTINUE** vises på menyen med utskriftsalternativer, og så trykker du .

### Skrive flere eksemplarer med inkrementering

Nummereringsfunksjonen kan brukes til å skrive ut flere eksemplarer av den samme teksten mens bestemte tegn (bokstaver, tall eller strekkodedata) øker i verdi for hver etikett. Denne typen automatisk inkrementering er nyttig ved utskrift av serienummeretiketter, kvalitetskontrolletiketter eller andre etiketter som krever stigende verdier.

- 1 Trykk , deretter .



- 2 Trykk  eller  inntil **NUMBER** vises på displayet.
- 3 Trykk  eller  inntil det ønskede antall eksemplarer vises (eller bruk talltastene til å oppgi ønsket innstilling).
- 4 Trykk . Meldingen “START?” vises på displayet. (Hvis du vil spesifisere bare tegnet ved markørposisjonen som det stigende feltet, trykk , og gå videre til trinn 9.)
- 5 Trykk , ,  eller  inntil det første tegnet du vil bruke i nummereringen blinker.
- 6 Trykk . Meldingen “END?” vises på displayet.
- 7 Trykk , ,  eller  inntil det siste tegnet du vil bruke i nummereringen blinker.
- 8 Trykk . **CONFIRM** vises på menyen med utskriftsalternativer.
- 9 Trykk  (eller ) for å starte utskrift av det ønskede antall etiketter. Nummeret til hver etikett vises under utskrift.

 Hvis kuttefunksjonen er satt til **1** eller **3**, vises meldingen “CUT TAPE TO CONTINUE” etter at hver etikett er skrevet ut. Trykk på tapekutterknappen for å kutte av etiketten og fortsette utskriften.

 Pass på at du kutter tapen innen 5 minutter fra meldingen vises.

 Du finner nærmere informasjon om de enkelte alternativene for kutting av tapen under *Velge hvordan tapen mates og kuttet* på side 37.

 Bokstaver og tall øker i verdi som vist nedenfor.

0 → 1 → ...9 → 0 → ...

A → B → ...Z → A → ...

a → b → ...z → a → ...

A0 → A1 → ...A9 → B0 → ...

Mellomrom (vist som understrek “\_” i eksemplene nedenfor) kan brukes til å justere plassen mellom tegnene, eller til å styre antall siffer som skrives.

\_Z → AA → ...ZZ → AA → ...

\_9 → 10 → ...99 → 00 → ...



1\_9 → 2\_0 → ...9\_9 → 0\_0 → ...

 Bare ett nummereringsfelt kan velges fra en gitt tekst.

 Et nummereringsfelt må befinne seg på bare en tekstlinje i en enkelt blokk.













 Inntil maksimalt fem tegn kan velges for nummereringen.

 Hvis du inkluderer et ikke-alfanumerisk tegn som for eksempel et symbol i nummereringsfeltet, vil bare bokstaver og tall i nummereringsfeltet inkrementeres ved utskrift; hvis nummereringsfeltet bare inneholder et ikke-alfanumerisk tegn, vil bare en enkelt etikett skrives ut.



- ☞ Hvis du vil spesifisere innstillinger for ytterligere utskriftsalternativer, i stedet for å gå videre med trinn 9, trykker du  eller  inntil **CONTINUE** vises på menyen med utskriftsalternativer, og så trykker du .
- ☞ Hvis en strekkode er valgt som nummereringsfelt i trinn 5, kan ingen annen tekst velges. Derfor hopper du over trinn 6 og 7, og fortsetter med trinn 8.

## Skrive ut en serie med tekstblokker

Funksjonen Blokkutskrift lar deg velge ut en serie med tekstblokker for utskrift.

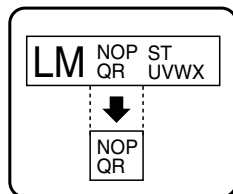

- 1 Trykk , deretter .
- 2 Trykk  eller  inntil det første nummeret i serien som vises under **BLOCK NO.** blinker.
- 3 Trykk  eller  inntil det ønskede blokknummeret vises (eller bruk talltastene til å oppgi ønsket innstilling).
- 4 Trykk  slik at det andre nummeret i serien som vises under **BLOCK NO.** blinker.
- 5 Trykk  eller  inntil det ønskede blokknummeret vises (eller bruk talltastene til å oppgi ønsket innstilling).
- 6 Trykk  (eller ). **CONFIRM** vises på menyen med utskriftsalternativer.
- 7 Trykk  (eller ) for å starte utskrift av det ønskede antall etiketter. Nummeret til hver etikett vises under utskrift.









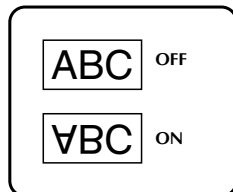

- ☞ Hvis du vil spesifisere innstillinger for ytterligere utskriftsalternativer, i stedet for å gå videre med trinn 7, trykker du  eller  inntil **CONTINUE** vises på menyen med utskriftsalternativer, og så trykker du .



## Skrive ut speilvendte etiketter

Denne funksjonen skriver ut etikettene slik at de er lesbare fra limsiden av tapen. Hvis speilvendte etiketter festes til et glassvindu eller et annet gjennomsiktig materiale, kan de leses korrekt fra den andre siden.

- 1 Trykk , deretter .



- 2 Trykk  eller  inntil **MIRROR** vises på displayet.
- 3 Trykk  eller  inntil **ON** vises på displayet.
- 4 Trykk  (eller ) . **CONFIRM** vises på menyen med utskriftsalternativer.
- 5 Trykk  (eller ) for å starte utskrift av det ønskede antall etiketter. Nummeret til hver etikett vises under utskrift.

- ☞ Når du bruker funksjonen for speilvendt utskrift, skal teksten skrives ut på klar tape.
- ☞ Hvis du vil spesifisere innstillinger for ytterligere utskriftsalternativer, i stedet for å gå videre med trinn 5, trykker du  eller  inntil **CONTINUE** vises på menyen med utskriftsalternativer, og så trykker du .

## Kombinere spesielle utskriftsfunksjoner

Mange av de spesielle utskriftsfunksjonene kan kombineres, avhengig av ulike forhold, som hvorvidt en etikettypemodus er valgt, eller om en mal er i bruk. Hvis du for eksempel kombinerer operasjonene for gjentatt utskrift med nummereringsfunksjonen, for å skrive to eksemplarer av en etikett med "1" valgt som nummereringsfeltet og tre inkremerter, vil etikettene som vist ovenfor bli skrevet ut.

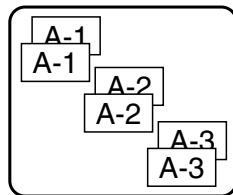







- ☞ Se de enkelte avsnittene ovenfor for nærmere opplysninger om de ulike spesielle utskriftsfunksjonene.



## Lagre og hente fram filer

Etiketttekster som brukes ofte, kan lagres med formatering intakt i minnet, og hentes fram enkelt og raskt for ny utskrift. Når hver tekstfil lagres, blir den tildelt et nummer for å gjøre den enklere å hente fram igjen. Opp til 10 tekstfiler eller om lag 2000 tegn kan lagres i minnet.

Ettersom det hentes frem en kopi av den lagrede teksten når Recall-funksjonen brukes, kan teksten redigeres og skrives ut uten at den lagrede filen blir endret. Hvis en fil ikke lenger trengs, eller hvis mer plass er påkrevd, kan Clear-funksjonen brukes til å slette tekstfiler.







### Lagre etikettekst



- 1 Trykk .
- 2 Trykk  eller  inntil **STORE** vises på displayet.
- 3 Trykk .
- 4 Trykk  eller  inntil displayet viser filnummeret der du vil lagre teksten.
- 5 Trykk .

- ☞ Hvis minnet allerede er fylt opp til maksimum antall tegn, viser displayet meldingen “MEMORY FULL!”. Skulle dette skje, må en eksisterende tekstfil slettes før den nye kan lagres.
- ☞ Hvis en fil allerede er lagret under det valgte filnummeret, viser displayet meldingen “OVERWRITE?”. Hvis du vil overskrive den lagrede filen med den nye, trykker du . Hvis du vil gå tilbake og velge et annet filnummer uten å overskrive tekstfilen, trykker du , og velger så et annet filnummer.

















## Hente fram tekst som er lagret



- 1 Trykk .
- 2 Trykk  eller  inntil **RECALL** vises på displayet.
- 3 Trykk .
- 4 Trykk  eller  inntil displayet viser filnummeret som du vil hente teksten fra.
- 5 Trykk . Eventuell tekst som var på displayet blir fjernet, og teksten som er lagret under det oppgitte filnummeret, hentes fram på displayet.

☞ Hvis du vil vise andre deler av den valgte tekstfilen, trykker du  eller .

## Slette lagret tekst

- 1 Trykk .
- 2 Trykk  eller  inntil **CLEAR** vises på displayet.
- 3 Trykk .
- 4 Trykk  eller  inntil displayet viser filnummeret som inneholder teksten du vil slette.
- 5 Velg filen(e) som skal slettes.
  - Hvis du vil slette en enkelt fil, går du rett til trinn **6**.
  - Hvis du vil slette flere filer, trykker du . Det gjeldende filnummeret blir uthevet. Fortsett å velge tekstfiler ved å gjenta trinn **4**, og trykke  inntil du har valgt alle filene du vil slette.
  - For å slette alle filene trykker du , deretter .
- 6 Trykk . Meldingen “OK TO CLEAR?” (eller “CLEAR ALL?”) hvis alle filene ble valgt) vises.
- 7 Trykk . Teksten som er lagret i de valgte filnummerne, blir slettet.

☞ Hvis du ikke ønsker å slette de valgte tekstfilene, trykker du  i stedet for  i trinn **7**.

☞ Hvis du vil vise andre deler av den valgte tekstfilen, trykker du  eller .

☞ Hvis du vil fjerne en tekstfil fra dem som er valgt ut for sletting, viser du filen, og trykker  slik at filnummeret ikke lenger er uthevet.

# 4 Maskinjustering

Flere funksjoner er tilgjengelige for å endre og justere virkemåten til etikettskriveren P-touch.

## Velg hvordan tapen mates og kuttes

Funksjonen **Cut** lar deg spesifisere hvordan tapen mates ut etter at den er skrevet. Innstillingene for kuttefunksjonene består av kombinasjoner av to forskjellige skjæremetoder: **kuttepause** (der maskinen stopper utskriften, slik at etiketten kan kuttes) og **kjedeutskrift** (der den siste etiketten ikke mates ut for kutting, og reduserer dermed mengden tape som går med som svinn).

**Kjedeutskrift er en økonomisk funksjon som er beregnet på å "eliminerte tapesvinn" i begynnelsen av etikettene.** Uten kjedeutskrift kuttes det overskytende fra forrige utskriftsøkt av før den første etiketten i den nye økten skrives ut. Hvis derimot en innstilling for kjedeutskrift benyttes, vil den siste etiketten i forrige økt bli igjen i maskinen (den mates ikke ut), slik at den neste etiketten kan skrives ut uten at tape går til spille. Når den siste etiketten er skrevet ut, trykker du **[Feed]** for å mate ut kjeden av etiketter, og trykker deretter på tapekutterknappen for å kutte remsen av.

Følgende innstillinger er tilgjengelige: (Standardinnstillingen er **1**.)

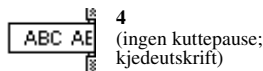
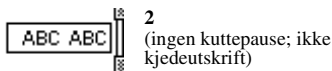
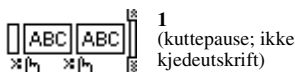







- 1 Trykk **[Code]**, deretter **[Setup]**.
- 2 Trykk **[Left Arrow]** eller **[Right Arrow]** inntil **CUT** vises på displayet.
- 3 Trykk **[Home]** eller **[End]** inntil displayet viser ønsket innstilling, og trykk så **[New Block]**.

Etter utskrift med funksjonen **Cut** satt til **3** eller **4**, trykker du **[Feed]** for å mate ut tapen, før du trykker på tapekutterknappen for å kutte den.







## Justere displaykontrasten

Displayet kan gjøres lysere eller mørkere ved å velge en innstilling mellom **-2** og **+2**. (Standardinnstillingen er **0**.) Velg en høyere verdi for å øke kontrasten (gjøre displayet mørkere). Velg en lavere verdi for å redusere kontrasten (gjøre displayet lysere).

- 1 Trykk , deretter .
- 2 Trykk  eller  inntil **CONTRAST** vises på displayet.
- 3 Trykk  eller  inntil displayet viser ønsket innstilling, og trykk så .

## Innstilling av autoreduksjon

Med funksjonen autoreduksjon kan du velge om tekstbredden (**TEXT WIDTH**) eller tekststørrelsen (**TEXT SIZE**) skal reduseres dersom tekst som er satt til **AUTO** for størrelse, er for stor for den spesifiserte etikettlengden. (Standardinnstillingen er **TEXT SIZE**.)

- 1 Trykk , deretter .
- 2 Trykk  eller  inntil **AUTO REDUCTION** vises på displayet.
- 3 Trykk  eller  inntil displayet viser ønsket innstilling, og trykk så .

Hvis du velger **TEXT SIZE** og skriver inn mer tekst, reduseres tegnstørrelsen slik at teksten passer innenfor den spesifiserte etikettlengden.

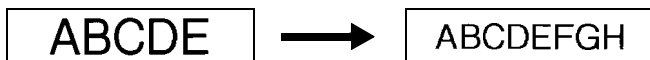







Hvis du velger **TEXT WIDTH** og skriver inn mer tekst, reduseres tegnbredden slik at teksten passer innenfor den spesifiserte etikettlengden. Etter at tegnbredden er redusert til **THIN** (TYNN), vil om nødvendig også tegnstørrelsen reduseres slik at teksten passer innenfor den spesifiserte etikettlengden.



## Kalibrere etikettlengden

Hvis lengden på den utskrevne etiketten ikke samsvarer med lengden som er spesifisert med lengdefunksjonen, kan lengden på den utskrevne etiketten omkalibreres med lengdejusteringsfunksjonen ved å velge en verdi fra **-1** og **+3**. (Standardinnstillingen er **0**.)







- 1 Trykk , deretter .
- 2 Trykk  eller  inntil **LENGTH ADJUST** vises på displayet.
- 3 Trykk  eller  inntil displayet viser ønsket innstilling, og trykk så .

---

## Spesifisere om symbolkategorien PERSONAL skal oppdateres kontinuerlig

---

Du kan spesifisere hvorvidt symboler fortsatt skal tilføyes i symbolkategorien **PERSONAL** (og eldre symboler slettes) når kategorien blir full (**ON**), eller om symboler ikke lenger skal tilføyes i **PERSONAL** når kategorien blir full (**OFF**). (Standardinnstillingen er **ON**.)







- 1 Trykk , deretter .
- 2 Trykk  eller  inntil **SYMBOL UPDATE** vises på displayet.
- 3 Trykk  eller  inntil displayet viser ønsket innstilling, og trykk så .

---

## Vise versjonsinformasjon

---

Denne funksjonen kan brukes til å vise versjonsinformasjon for P-touch-programvaren og det innebygde symbolsettet.





- 1 Trykk , deretter .
- 2 Trykk  eller  inntil **VERSION INFO** vises på displayet.
- 3 Trykk  eller  inntil displayet viser versjonsinformasjonen.
- 4 Trykk  for å avslutte oppsettmodus.



# 5 Vedlegg

## Feilsøking

Problem	Løsning
1 Displayet er fremdeles tomt etter at du har skrudd apparatet på.	<ul style="list-style-type: none"><li>• Sjekk at omformeren (AD-24ES) er koblet til korrekt.</li><li>• Hvis du bruker alkaliske batterier, kontroller at de er riktig satt i.</li><li>• Bytt ut batteriene hvis de er svake.</li></ul>
2 Apparatet skriver ikke ut, eller skriver ut uklare bokstaver.	<ul style="list-style-type: none"><li>• Kontroller at bakdekselet er riktig satt på.</li><li>• Bytt om nødvendig tapekassetten ut, hvis den er tom.</li></ul>
3 Tekstfilene du lagret i minnet er ikke lenger å finne.	<ul style="list-style-type: none"><li>• Bytt ut batteriene hvis de er svake.</li></ul>
4 Bokstavene skrives ikke ut riktig.	<ul style="list-style-type: none"><li>• Hvis du bruker batterier, kan det hende de er svake. Prøv å bruke omformeren, eller skift batteriene ut med nye.</li></ul>
5 En blank, horisontal linje vises over hele den trykte etiketten.	<ul style="list-style-type: none"><li>• Rens skrivehodet som beskrevet under <i>Rengjøre skrivehodet, valsene og tapekutteren</i> på side 7.</li></ul>
6 Det kommer stripet tape ut av apparatet.	<ul style="list-style-type: none"><li>• Du har nådd slutten av tapen. Bytt ut tapekassetten.</li></ul>
7 Apparatet har "låst seg" (det vil si at det ikke reagerer når du trykker på tastene).	<ul style="list-style-type: none"><li>• Skru av apparatet, og slå det på igjen mens du holder <b>Code</b> og <b>R</b> trykket ned. Maskinen omstarter, men teksten og formatene i displayet og alle tekstfilene som er lagret i minnet, slettes.</li></ul>

# Liste over feilmeldinger

Feilmelding	Årsak	Løsning
<b>1 BLOCK LIMIT!</b>	<ul style="list-style-type: none"> <li>Denne meldingen vises hvis du prøver å bruke nummereringsfunksjonen når flere tekstblokker er registrert og etikettypemodus <b>PANEL</b> er valgt.</li> </ul>	<ul style="list-style-type: none"> <li>Kanseller nummereringsfunksjonen.</li> <li>Begrens antall tekstblokker til 1.</li> </ul>
<b>4 DIGITS MINIMUM!</b>	<ul style="list-style-type: none"> <li>Denne meldingen vises hvis du har lagt inn færre enn minimum fire sifre som strekkodedata.</li> </ul>	<ul style="list-style-type: none"> <li>Legg inn minst fire sifre før du trykker på .</li> </ul>
<b>50 LINE LIMIT REACHED!</b>	<ul style="list-style-type: none"> <li>Denne meldingen vises hvis det allerede finnes 50 tekstblokker når du holder  og trykker .</li> </ul>	<ul style="list-style-type: none"> <li>Begrens antall tekstblokker til 50.</li> </ul>
<b>7 LINE LIMIT!</b>	<ul style="list-style-type: none"> <li>Denne meldingen vises hvis det allerede eksisterer syv linjer når du trykker på .</li> </ul>	<ul style="list-style-type: none"> <li>Begrens antall linjer i en tekstblokk til 7.</li> </ul>
	<ul style="list-style-type: none"> <li>Denne meldingen vises hvis du sletter , slik at antall linjer i en blokk overskrider grensen på 7.</li> </ul>	<ul style="list-style-type: none"> <li>Juster antall linjer slik at tekstblokken ikke har mer enn 7 linjer.</li> </ul>
<b>BUFFER EMPTY!</b>	<ul style="list-style-type: none"> <li>Denne meldingen vises hvis ingen tekst er skrevet inn når du velger utskrift eller forhåndsvisning.</li> </ul>	<ul style="list-style-type: none"> <li>Skriv inn tekst før du skriver ut eller bruker disse funksjonene.</li> </ul>
<b>BUFFER FULL!</b>	<ul style="list-style-type: none"> <li>Denne meldingen vises hvis du prøver å legge inn et tegn, et symbol, et linjeskift, et mellomrom, en ny blokk eller en strekkode etter at det maksimale antallet tegn allerede er lagt inn.</li> </ul>	<ul style="list-style-type: none"> <li>Slett noe av teksten slik at det blir plass til mer.</li> </ul>
<b>CASSETTE CHANGED!</b>	<ul style="list-style-type: none"> <li>Denne meldingen vises hvis tapekassetten ble skiftet mens P-touch stanset utskriften for å kutte tapen.</li> </ul>	<ul style="list-style-type: none"> <li>Bytt tapekassetten tilbake igjen.</li> </ul>

Feilmelding	Årsak	Løsning
<b>CHECK BATTERIES!</b>	<ul style="list-style-type: none"> <li>Denne meldingen vises hvis en kombinasjon av nye og brukte batterier, av ulike batterityper (alkaliske, Ni-Cd og Ni-MH), av ulike fabrikat eller modeller, eller en kombinasjon av oppladde og utladde batterier er installert.</li> </ul>	<ul style="list-style-type: none"> <li>Skift ut batteriene med seks nye AA-batterier av samme type.</li> <li>Hvis oppladde batterier er installert, lad opp alle batteriene.</li> </ul>
<b>CHECK SETTING IN LABEL TYPE MODE!</b>	<ul style="list-style-type: none"> <li>Denne meldingen vises hvis du prøver å endre innstillinger for lengdefunksjonen eller rammefunksjonen etter å ha valgt en etiktypemodus med forhåndsinnstillinger for lengde eller ramme.</li> </ul>	<ul style="list-style-type: none"> <li>Velg en annen etiktypemodus.</li> </ul>
<b>CUTTER ERROR!</b>	<ul style="list-style-type: none"> <li>Denne meldingen vises dersom tapekutterknappen ble trykket inn mens  var trykket inn eller mens tapen ble matet frem.</li> </ul>	<ul style="list-style-type: none"> <li>Slipp tapekutterknappen. Hvis  var trykket inn, trykker du  for å mate ut den skrevne tapen.</li> <li>Hvis problemet ikke kan løses, kontakter du din servicerepresentant.</li> </ul>
<b>EXCEEDS PRINT COPY LIMIT!</b>	<ul style="list-style-type: none"> <li>Denne meldingen vises hvis mer enn 1000 eksemplarer ble valgt under utskriftsalternativer.</li> <li>Merk at antall eksemplarer pluss antall sekvensielle etiketter ikke kan overstige 1000.</li> </ul>	<ul style="list-style-type: none"> <li>Velg mindre enn 1000 eksemplarer.</li> </ul>
<b>INPUT ABCD AT BEGIN &amp; END!</b>	<ul style="list-style-type: none"> <li>Denne meldingen vises hvis det ikke er lagt inn en bokstav mellom A og D, eller andre bokstaver enn de mellom A og D er lagt inn i begynnelsen og slutten av strekkodedataene når du har valgt protokollen <b>CODABAR</b>.</li> </ul>	<ul style="list-style-type: none"> <li>Skriv inn en bokstav mellom A og D i begynnelsen og slutten av strekkodedataene.</li> </ul>
<b>INPUT WHOLE CODE!</b>	<ul style="list-style-type: none"> <li>Denne meldingen vises hvis det nødvendige antallet sifre ikke legges inn i strekkodedataene.</li> </ul>	<ul style="list-style-type: none"> <li>Legg inn korrekt antall sifre eller andre strekkodeprotokollen.</li> </ul>
<b>LENGTH LIMIT!</b>	<ul style="list-style-type: none"> <li>Denne meldingen vises hvis teksten er lenger enn 1 meter når du prøver å forhåndsvisen den eller skrive den ut.</li> </ul>	<ul style="list-style-type: none"> <li>Slett noe av teksten.</li> </ul>

Feilmelding	Årsak	Løsning
På 18 mm tape: <b>LINE LIMIT!</b> <b>5 LINES MAXIMUM</b>  På 12 mm tape: <b>LINE LIMIT!</b> <b>3 LINES MAXIMUM</b>  På 9 mm og 6 mm tape: <b>LINE LIMIT!</b> <b>2 LINES MAXIMUM</b>	<ul style="list-style-type: none"> <li>Denne meldingen vises hvis du prøver å forhåndsvisne eller skrive ut, og antall linjer i teksten overstiger det maksimale antall linjer som kan skrives ut på tapen som er installert.</li> </ul>	<ul style="list-style-type: none"> <li>Reduser antall linjer eller installer en bredere tape.</li> </ul>
<b>MEMORY FULL!</b>	<ul style="list-style-type: none"> <li>Denne meldingen vises hvis du prøver å lagre en tekstfil etter at ca. 2000 tegn allerede er lagret i minnet.</li> </ul>	<ul style="list-style-type: none"> <li>Slett en fil du ikke trenger for å lage plass til den nye.</li> </ul>
<b>NO FILES!</b>	<ul style="list-style-type: none"> <li>Denne meldingen vises hvis du prøver hente eller slette en tekstfil fra minnet og ingen tekstfiler er lagret der.</li> </ul>	<ul style="list-style-type: none"> <li>Lagre en tekstfil først.</li> </ul>
<b>SET 24mm!</b>	<ul style="list-style-type: none"> <li>Denne meldingen vises hvis ikke en 24 mm bred tapekassett er installert ved utskrift fra en autoformat-etikettmal laget for 24 mm bred tape.</li> </ul>	<ul style="list-style-type: none"> <li>Sett inn en tapekassett med 24 mm bred tape.</li> </ul>
<b>SET 18mm!</b>	<ul style="list-style-type: none"> <li>Denne meldingen vises hvis ikke en 18 mm bred tapekassett er installert ved utskrift fra en autoformat-etikettmal laget for 18 mm bred tape.</li> </ul>	<ul style="list-style-type: none"> <li>Sett inn en tapekassett med 18 mm bred tape.</li> </ul>
<b>SET 12mm!</b>	<ul style="list-style-type: none"> <li>Denne meldingen vises hvis ikke en 12 mm bred tapekassett er installert ved utskrift fra en autoformat-etikettmal laget for 12 mm bred tape.</li> </ul>	<ul style="list-style-type: none"> <li>Sett inn en tapekassett med 12 mm bred tape.</li> </ul>
<b>SET 9mm!</b>	<ul style="list-style-type: none"> <li>Denne meldingen vises hvis ikke en 9 mm bred tapekassett er installert ved utskrift fra en autoformat-etikettmal laget for 9 mm bred tape.</li> </ul>	<ul style="list-style-type: none"> <li>Sett inn en tapekassett med 9 mm bred tape.</li> </ul>
<b>SET 6mm!</b>	<ul style="list-style-type: none"> <li>Denne meldingen vises hvis ikke en 6 mm bred tapekassett er installert ved utskrift fra en autoformat-etikettmal laget for 6 mm bred tape.</li> </ul>	<ul style="list-style-type: none"> <li>Sett inn en tapekassett med 6 mm bred tape.</li> </ul>



Feilmelding	Årsak	Løsning
<p style="text-align: center;"><b>TAPE EMPTY!</b></p>	<ul style="list-style-type: none"> <li>Denne meldingen vises hvis ingen tapekassett er installert når du prøver å mate frem tapen, eller skrive ut eller forhåndsviser etiketten.</li> </ul>	<ul style="list-style-type: none"> <li>Sett inn en tapekassett og prøv på nytt.</li> </ul>
<p style="text-align: center;"><b>TEXT TOO HIGH! XXX BLOCK</b></p>	<ul style="list-style-type: none"> <li>Denne meldingen vises hvis størrelsen på teksten er større enn bredden på den installerte tapen.</li> </ul>	<ul style="list-style-type: none"> <li>Reduser størrelsen på tegnene i teksten, eller installer en bredere tape, eller velg <b>AUTO</b> for innstilling av tekststørrelse.</li> </ul>
<p style="text-align: center;"><b>TEXT TOO LONG!</b></p>	<ul style="list-style-type: none"> <li>Denne meldingen vises hvis teksten er lengre enn etikettlengden som er definert ved hjelp av funksjonen <b>Length</b>.</li> </ul>	<ul style="list-style-type: none"> <li>Trykk <math>\overset{\text{Length}}{\text{A}}</math>, og velg en større etikettlengde.</li> <li>Reduser størrelsen eller bredden på tegnene, eller bruk innstillingen <b>AUTO</b>.</li> </ul>
<p style="text-align: center;"><b>TEXT TOO LONG! XX BLOCK</b></p>	<ul style="list-style-type: none"> <li>Denne meldingen vises hvis du prøver å skrive ut en etikett der teksten er lengre enn den spesifiserte blokk lengden.</li> </ul>	<ul style="list-style-type: none"> <li>Velg en større blokk lengde.</li> </ul>
<p style="text-align: center;"><b>VALUE OUT OF RANGE!</b></p>	<ul style="list-style-type: none"> <li>Denne meldingen vises hvis den oppgitte verdien for <b>Margin</b>, <b>Length</b> eller <b>Block Length</b> er utenfor det tillatte området.</li> <li>Denne meldingen vises hvis oppgitte verdier for blokker som skal skrives ut, er utenfor det tillatte området.</li> </ul>	<ul style="list-style-type: none"> <li>Tast inn en verdi som er innenfor det tillatte området.</li> </ul>

# Skriverspesifikasjoner

## Maskinvare

<b>Strømforsyning:</b>	Seks AA alkaliske batterier eller Seks AA oppladbare batterier eller vekselstrømomformer (AD-24ES)
<b>Inndataenhet:</b>	Tastetur (56 taster)
<b>LCD:</b>	48 × 132 punkter + Caps og andre indikatorer
<b>Utskriftstape:</b>	TZ-tape er tilgjengelig i følgende 5 bredder: 6 mm 9 mm 12 mm 18 mm 24 mm
<b>Skrivehode:</b>	18,1 mm (høyde)/180 ppt (oppløsning)
<b>Tapekutter:</b>	Manuell kutter
<b>Dimensjoner:</b>	Med tapekutterknapp: 131 mm (b) × 235 mm (d) × 86 mm (h) Uten tapekutterknapp: 114 mm (b) × 235 mm (d) × 86 mm (h)
<b>Vekt:</b>	560 g

## Programvare

<b>Skrifttyper:</b>	1 innebygd skrifttype (Helsinki)
<b>Tegnstørrelser:</b>	AUTO pluss 7 punktstørrelser (1, 2, 3, 4, 6, 9 og 12 mm (6, 9, 12, 18, 24, 36 og 48 punkter))
<b>Tegnstiler:</b>	Normal, Fet, Kontur, Kursiv, Kursiv + Fet og Kursiv + Kontur
<b>Bufferstørrelse:</b>	Maksimum 512 tegn Maksimum 7 linjer Maksimum 50 blokker
<b>Minnekapasitet:</b>	Ca 2000 tegn

## Tilbehør

### ● Rekvisita

Tapekassetter kan kjøpes hos din nærmeste autoriserte forhandler. Bruk bare Brother TZ-tape i dette apparatet. **Brother tar intet ansvar for problemer forårsaket av ikke godkjente rekvisita.** Det må ikke benyttes tape som ikke er merket med . Tapetilgjengelighet kan avvike mellom ulike land.

Artikkelnr.	Beskrivelse
24 mm brede laminerte taper	
TZ-151	Svarte tegn på klar tape
TZ-M51	Svarte tegn på klar (matt) tape
TZ-251	Svarte tegn på hvit tape
TZ-451	Svarte tegn på rød tape
TZ-551	Svarte tegn på blå tape
TZ-651	Svarte tegn på gul tape
TZ-751	Svarte tegn på grønn tape
TZ-A51	Svarte tegn på grå tape
TZ-B51	Svarte tegn på selvlysende oransje tape
TZ-C51	Svarte tegn på selvlysende gul tape
TZ-D51	Svarte tegn på selvlysende grønn tape
TZ-951	Svarte tegn på sølvfarget tape
TZ-M951	Svarte tegn på sølvfarget (matt) tape
TZ-152	Røde tegn på klar tape
TZ-252	Røde tegn på hvit tape
TZ-153	Blå tegn på klar tape
TZ-253	Blå tegn på hvit tape
TZ-354	Gullfargede tegn på svart tape
TZ-155	Hvite tegn på klar tape
TZ-355	Hvite tegn på svart tape
TZ-455	Hvite tegn på rød tape
TZ-555	Hvite tegn på blå tape
TZ-655	Hvite tegn på oransje tape
TZ-755	Hvite tegn på grønn tape
18 mm brede laminerte taper	
TZ-141	Svarte tegn på klar tape
TZ-241	Svarte tegn på hvit tape
TZ-242	Røde tegn på hvit tape
TZ-243	Blå tegn på hvit tape

<b>Artikkelnr.</b>	<b>Beskrivelse</b>
TZ-344	Gullfargede tegn på svart tape
TZ-145	Hvite tegn på klar tape
TZ-345	Hvite tegn på svart tape
TZ-441	Svarte tegn på rød tape
TZ-541	Svarte tegn på blå tape
TZ-641	Svarte tegn på gul tape
TZ-741	Svarte tegn på grønn tape
12 mm brede laminerte taper	
TZ-131	Svarte tegn på klar tape
TZ-132	Røde tegn på klar tape
TZ-133	Blå tegn på klar tape
TZ-135	Hvite tegn på klar tape
TZ-231	Svarte tegn på hvit tape
TZ-232	Røde tegn på hvit tape
TZ-233	Blå tegn på hvit tape
TZ-334	Gullfargede tegn på svart tape
TZ-335	Hvite tegn på svart tape
TZ-431	Svarte tegn på rød tape
TZ-435	Hvite tegn på rød tape
TZ-531	Svarte tegn på blå tape
TZ-535	Hvite tegn på blå tape
TZ-631	Svarte tegn på gul tape
TZ-635	Hvite tegn på oransje tape
TZ-731	Svarte tegn på grønn tape
TZ-735	Hvite tegn på grønn tape
TZ-931	Svarte tegn på sølvfarget tape
TZ-M931	Svarte tegn på sølvfarget (matt) tape
TZ-A31	Svarte tegn på grå tape
TZ-B31	Svarte tegn på selvlysende oransje tape
TZ-C31	Svarte tegn på selvlysende gul tape
TZ-D31	Svarte tegn på selvlysende grønn tape
TZ-M31	Svarte tegn på klar (matt) tape
9 mm brede laminerte taper	
TZ-121	Svarte tegn på klar tape
TZ-122	Røde tegn på klar tape
TZ-123	Blå tegn på klar tape
TZ-221	Svarte tegn på hvit tape

<b>Artikkelnr.</b>	<b>Beskrivelse</b>
TZ-222	Røde tegn på hvit tape
TZ-223	Blå tegn på hvit tape
TZ-324	Gullfargede tegn på svart tape
TZ-325	Hvite tegn på svart tape
TZ-421	Svarte tegn på rød tape
TZ-521	Svarte tegn på blå tape
TZ-621	Svarte tegn på gul tape
TZ-721	Svarte tegn på grønn tape
TZ-A25	Svarte tegn på grå tape
TZ-M21	Svarte tegn på klar (matt) tape
6 mm brede laminerte taper	
TZ-111	Svarte tegn på klar tape
TZ-211	Svarte tegn på hvit tape
TZ-315	Hvite tegn på svart tape
TZ-611	Svarte tegn på gul tape
24 mm brede ikke-laminerte taper	
TZ-N251	Svarte tegn på hvit tape
18 mm brede ikke-laminerte taper	
TZ-N241	Svarte tegn på hvit tape
TZ-N242	Røde tegn på hvit tape
TZ-N243	Blå tegn på hvit tape
TZ-N541	Svarte tegn på blå tape
TZ-N641	Svarte tegn på gul tape
TZ-N741	Svarte tegn på grønn tape
TZ-NF41	Svarte tegn på lilla tape
TZ-PH41	Svarte tegn på tape med hjertedesign
TZ-PF41	Svarte tegn på tape med fruktdesign
TZ-PM41	Svarte tegn på tape med marinedesign
TZ-N841	Svarte tegn på gullfarget tape
12 mm brede ikke-laminerte taper	
TZ-N231	Svarte tegn på hvit tape
TZ-N232	Røde tegn på hvit tape
TZ-N233	Blå tegn på hvit tape
TZ-N531	Svarte tegn på blå tape
TZ-N631	Svarte tegn på gul tape
TZ-N731	Svarte tegn på grønn tape
TZ-NF31	Svarte tegn på lilla tape

<b>Artikkelnr.</b>	<b>Beskrivelse</b>
9 mm brede ikke-laminerte taper	
TZ-N221	Svarte tegn på hvit tape
6 mm brede ikke-laminerte taper	
TZ-N211	Svarte tegn på hvit tape

#### Ekstra limstyrke

<b>Artikkelnr.</b>	<b>Beskrivelse</b>
TZ-S251	24 mm ekstra limstyrke (svarte tegn på hvit tape)
TZ-S241	18 mm ekstra limstyrke (svarte tegn på hvit tape)
TZ-S231	12 mm ekstra limstyrke (svarte tegn på hvit tape)
TZ-S221	9 mm ekstra limstyrke (svarte tegn på hvit tape)
TZ-S211	6 mm ekstra limstyrke (svarte tegn på hvit tape)
TZ-S151	24 mm ekstra limstyrke (svarte tegn på klar tape)
TZ-S141	18 mm ekstra limstyrke (svarte tegn på klar tape)
TZ-S131	12 mm ekstra limstyrke (svarte tegn på klar tape)
TZ-S121	9 mm ekstra limstyrke (svarte tegn på klar tape)
TZ-S111	6 mm ekstra limstyrke (svarte tegn på klar tape)
TZ-S651	24 mm ekstra limstyrke (svarte tegn på gul tape)
TZ-S641	18 mm ekstra limstyrke (svarte tegn på gul tape)
TZ-S631	12 mm ekstra limstyrke (svarte tegn på gul tape)
TZ-S621	9 mm ekstra limstyrke (svarte tegn på gul tape)
TZ-S611	6 mm ekstra limstyrke (svarte tegn på gul tape)

#### Fleksibel ID-tape

<b>Artikkelnr.</b>	<b>Beskrivelse</b>
TZ-FX251	24 mm fleksibel ID-tape (svarte tegn på hvit tape)
TZ-FX241	18 mm fleksibel ID-tape (svarte tegn på hvit tape)
TZ-FX231	12 mm fleksibel ID-tape (svarte tegn på hvit tape)
TZ-FX221	9 mm fleksibel ID-tape (svarte tegn på hvit tape)
TZ-FX211	6 mm fleksibel ID-tape (svarte tegn på hvit tape)
TZ-FX151	24 mm fleksibel ID-tape (svarte tegn på klar tape)
TZ-FX141	18 mm fleksibel ID-tape (svarte tegn på klar tape)
TZ-FX131	12 mm fleksibel ID-tape (svarte tegn på klar tape)
TZ-FX121	9 mm fleksibel ID-tape (svarte tegn på klar tape)
TZ-FX111	6 mm fleksibel ID-tape (svarte tegn på klar tape)
TZ-FX651	24 mm fleksibel ID-tape (svarte tegn på gul tape)
TZ-FX641	18 mm fleksibel ID-tape (svarte tegn på gul tape)
TZ-FX631	12 mm fleksibel ID-tape (svarte tegn på gul tape)

<b>Artikkelnr.</b>	<b>Beskrivelse</b>
TZ-FX621	9 mm fleksibel ID-tape (svarte tegn på gul tape)
TZ-FX611	6 mm fleksibel ID-tape (svarte tegn på gul tape)

#### Spesialtape

<b>Artikkelnr.</b>	<b>Beskrivelse</b>
TZ-CL4	Rensekassett for skrivehode
TZ-IY41	18 mm motivoverføringstape
TZ-SE4	18 mm sikkerhetstape
TZ-FA3	12 mm tekstiltape

- A**
- Aksentfunksjonen ..... 17
  - Autoformatfunksjonen ..... 29
  - Autoreduksjon ..... 38
  - avbryte ..... 14
- B**
- batterier..... 4
  - bekreftelse ..... 14
  - blokkjustering av tekst ..... 28
    - indikator ..... 2
  - blokknummer ..... 2
  - blokkserie..... 33
  - bredde..... 26
    - indikator ..... 2
- C**
- Caps-indikator ..... 2
  - Caps-modus ..... 15
- D**
- display ..... 2
    - kontrast ..... 37
- E**
- etikettmarger ..... 23
  - Etikettypemodus ..... 9
  - Etikettypetasten ..... 2
- F**
- feilmeldinger ..... 41
  - feilsøking..... 40
  - fet tegnstil..... 27
  - fet tekst
    - indikator ..... 2
  - Flaggmodus ..... 11
  - fleksibel ID-tape ..... 6
  - forhåndsvisning ..... 30
  - formatering..... 25, 26, 27
  - Formattasten..... 25, 26, 27
- G**
- Gjentatt utskriftsfunksjon ..... 31
  - global formatering
    - tegnbredde ..... 26
    - tegnstil..... 27
    - tegnstørrelse ..... 25
  - globalt format-tasten..... 2
- H**
- hente fram..... 36
  - høyrejustering av tekst..... 28
    - indikator ..... 2
- I**
- indikator for innstilling av etiketttype ..... 2
  - indikator for lite batteri ..... 2
  - indikatorer..... 2
    - blokkjustering av tekst ..... 2
    - blokknummer ..... 2
    - bredde..... 2
    - Caps ..... 2
    - fet tekst..... 2
    - høyrejustering av tekst..... 2
    - Innsetting..... 2
    - Innstilling av etiketttype..... 2
    - Kode..... 2
    - konturtekst..... 2
    - kursiv tekst ..... 2
    - lengde ..... 2
    - lite batteri ..... 2
    - ramme..... 2
    - sentrering av tekst..... 2
    - Skift ..... 2
    - størrelse..... 2



venstrejustering av tekst.....	2
Innsetningsindikator .....	2

**J**

justering .....	28
-----------------	----

**K**

kjedeutskrift.....	37
Kodeindikator.....	2
Kontrastfunksjonen .....	37
kontur tekststil .....	27
konturtekst	
indikator .....	2
kopier.....	31
kursiv tegnstil .....	27
kursiv tekst	
indikator .....	2
Kuttefunksjonen .....	37
kuttepause .....	37

**L**

lagring .....	35
låst skriver .....	40
LCD-display .....	2
Lengdefunksjonen .....	23
lengdeindikator .....	2
lengdejustering.....	38
lokal formatering	
tegnbredde .....	26
tegnstil.....	27
tegnstørrelse .....	25

**M**

maler	
Autoformat .....	29
Margfunksjonen .....	23
markøren.....	15
maskinoppsett .....	37
Mateknappen .....	30
Matetasten.....	2
mellomromstasten .....	14, 15
Minnetasten .....	35

**N**

Normal modus .....	9
Nummereringsfunksjonen .....	31
Ny blokk-funksjonen .....	16

**O**

Omformer .....	8
----------------	---

**P**

Panelmodus .....	12
piltaster .....	2, 14, 15
Portblokkmodus .....	12
Portmodus .....	12
problemer .....	40

**R**

Rammefunksjonen.....	24
rammeindikator.....	2
rengjøring	
skrivehode.....	7
tapekutter .....	7
valser.....	7
retur-tasten .....	2, 14, 16
Rotasjonsmodus .....	10
Roter og gjenta-modus .....	10

**S**

sentrering av tekst.....	28
indikator.....	2
Sett inn-tasten.....	16
Skift-indikator.....	2
Skift-modus .....	15
skriv ut	
tekstblokkserie.....	33
Skriv ut-tasten.....	2, 30
skrivehode.....	7
slett bakover-tasten.....	2, 14, 17
slette	
filer i minnet.....	36
tekst.....	17
små bokstaver .....	15

speilvendt utskrift .....	33
standardinnstilling .....	14
stil .....	27
store bokstaver .....	15
størrelse.....	25
indikator .....	2
strekkode	
spesialtegn.....	19
Strekkodefunksjonen .....	18
strømknappen .....	2, 8
Symbolkategorien PERSONAL .....	22
oppsett .....	39
Symbol-tasten.....	20

Vertikal modus .....	9
----------------------	---

## **T**

tall.....	15
Talltaster .....	2
tape	
kassetter .....	4
kutter .....	7
Tape med kraftig lim .....	6
Tastatur .....	2
tegn	
bredde.....	26
stil .....	27
størrelse.....	25
tekst	
bredde.....	26
breddejustering.....	38
justering .....	28
stil .....	27
størrelse.....	25
størrelsesjustering .....	38
Tømmefunksjonen.....	17

## **V**

valser .....	7
velge .....	14, 15
standardinnstilling .....	14
venstrejustering av tekst.....	28
indikator .....	2
versjon .....	39



**BRUGSANVISNING  
(DANSK)**

# Introduktion

Tak fordi du har købt denne P-touch!

Med din nye P-touch kan du vælge mellem en række forskellige stilarter, tegnstørrelser og rammer, så du kan designe praktiske labels lige efter din smag og dit behov.

Derudover kan du vælge mellem en række forudformaterede labeltyper, som gør det hurtigt og let at afmærke patchpaneler, kabler, stik og andre komponenter.

Med denne P-touch kan du udskrive læsevenlige og holdbare labels på ingen tid.

Kvaliteten og faciliteterne på denne P-touch gør den til et praktisk hjælpemiddel såvel på fabrikken som i felten.

Selv om denne P-touch er let at bruge, foreslår vi, at du læser denne brugervejledning igennem, før du tager den i brug. Gem brugervejledningen, så den er nem at finde ved senere lejligheder.

## Overensstemmelseserklæring

(Kun Europa/Tyrkiet)

Vi, BROTHER INDUSTRIES, LTD.  
15-1, Naeshiro-cho, Mizuho-ku,  
Nagoya, 467-8561, Japan,

erklærer, at dette produkt er i overensstemmelse med de grundlæggende krav og andre relevante bestemmelser i direktiverne 2004/108/EF og 2005/32/EF.

Adapteren AD-24ES er i overensstemmelse med de grundlæggende krav og andre relevante bestemmelser i direktivet 2006/95/EF.

Overensstemmelseserklæringen findes på vores webside. Gå til

<http://solutions.brother.com> -> vælg område (f.eks. Europe) -> vælg land -> vælg din model -> vælg "Manualer" -> vælg Overensstemmelseserklæring (\*Vælg sprog efter behov).

# INDHOLD

<b>1. Introduktion</b> .....	<b>1</b>
<b>Generel beskrivelse</b> .....	<b>1</b>
<i>Set ovenfra og set nedenfra</i> .....	<i>1</i>
<i>Tastatur og LCD-display</i> .....	<i>2</i>
<b>Generelle forholdsregler</b> .....	<b>3</b>
<b>Batterier og tapekassetter</b> .....	<b>4</b>
<i>Installation af batterier og en tapekassette</i> .....	<i>4</i>
<b>Rengøring</b> .....	<b>7</b>
<i>Rengøring af printhead, ruller og tapeafklipper</i> .....	<i>7</i>
<b>Lysnetadapter (ekstra tilbehør)</b> .....	<b>8</b>
<i>Tilslutning af lysnetadapteren</i> .....	<i>8</i>
<b>Tænde eller slukke P-touch</b> .....	<b>8</b>
<b>2. Indstillinger for labeltype</b> .....	<b>9</b>
<b>Valg af en Label Type-indstilling</b> .....	<b>9</b>
<b>Indstillingerne Normal og Vertical</b> .....	<b>9</b>
<b>Indstillingerne Rotate og Rotate &amp; Repeat</b> .....	<b>10</b>
<b>Indstillingen Flag</b> .....	<b>11</b>
<b>Indstillingerne Port og Panel</b> .....	<b>12</b>
<b>3. Grundlæggende funktioner</b> .....	<b>14</b>
<b>Brug af grundlæggende funktioner</b> .....	<b>14</b>
<i>Valg af funktioner, parametre, indstillinger og grupper</i> .....	<i>14</i>
<i>Valg af standardindstillingen</i> .....	<i>14</i>
<i>Bekræftelse af et valg</i> .....	<i>14</i>
<i>Annullering af et valg</i> .....	<i>14</i>
<b>Indtastning af labeldata</b> .....	<b>15</b>
<i>Indtastning og redigering af tekst</i> .....	<i>15</i>
<i>Indtastning af accenttegn</i> .....	<i>17</i>
<i>Indtastning af strekkode</i> .....	<i>18</i>
<i>Indtastning af symbol</i> .....	<i>20</i>
<b>Formatering af en label</b> .....	<b>23</b>
<i>Angivelse af en labels længde</i> .....	<i>23</i>
<i>Angivelse af marginstørrelse</i> .....	<i>23</i>
<i>Indramning af teksten</i> .....	<i>24</i>

<i>Angivelse af tegnstørrelsen</i> .....	25
<i>Angivelse af tegnbredden</i> .....	26
<i>Angivelse af stilart</i> .....	27
<i>Brug af de forudformaterede Auto Format-skabeloner</i> .....	29
<b>Udskrivning af labels</b> .....	<b>30</b>
<i>Vis eksempel på labellayoutet</i> .....	30
<i>Fremføring af tapen</i> .....	30
<i>Udskrivning af en label</i> .....	30
<i>Brug af specialfunktioner til udskrivning</i> .....	31
<b>Lagre og hente filer</b> .....	<b>35</b>
<i>Lagring af labeltekst</i> .....	35
<i>Hente gemt tekst</i> .....	36
<i>Slette gemt tekst</i> .....	36

## **4. Maskinindstillinger .....37**

<i>Indstillinger for fremføring og afklipning af tape</i> .....	37
<i>Indstilling af displayets kontrast</i> .....	37
<i>Indstilling af funktionen Auto Reduction</i> .....	38
<i>Kalibrering af labellængden</i> .....	38
<i>Angivelse af fortløbende opdatering af symbolkategorien PERSONAL</i> ...	39
<i>Vis versionsoplysninger</i> .....	39

## **5. Appendiks .....40**

<b>Fejlfinding</b> .....	<b>40</b>
<b>Liste over fejlmeddelelser</b> .....	<b>41</b>
<b>Specifikationer for maskinen</b> .....	<b>45</b>
<i>Hardware</i> .....	45
<i>Software</i> .....	45
<b>Tilbehør</b> .....	<b>46</b>
<b>Indeks</b> .....	<b>51</b>

# 1 Introduktion

## Generel beskrivelse

### Set ovenfra og set nedenfra

#### Set ovenfra

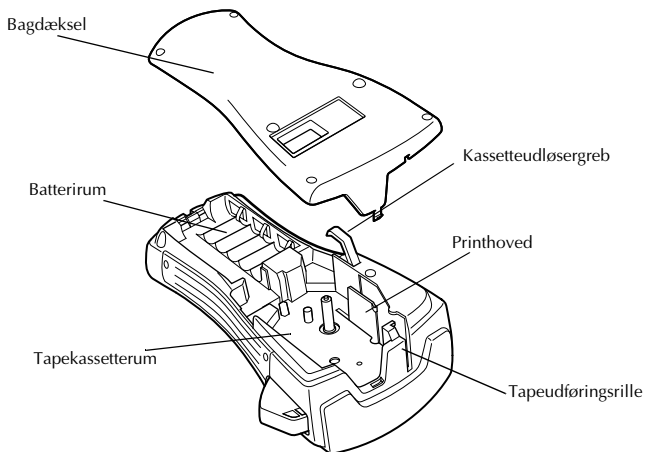
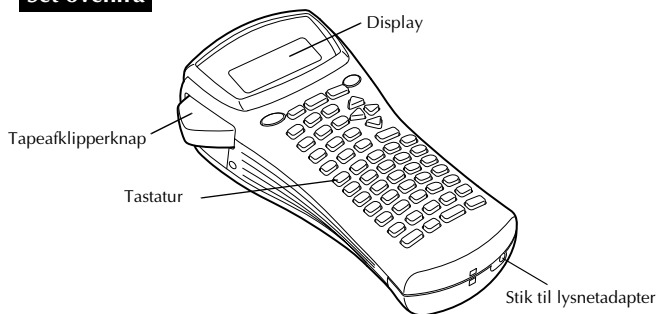

#### Set nedenfra



## Tastatur og LCD-display

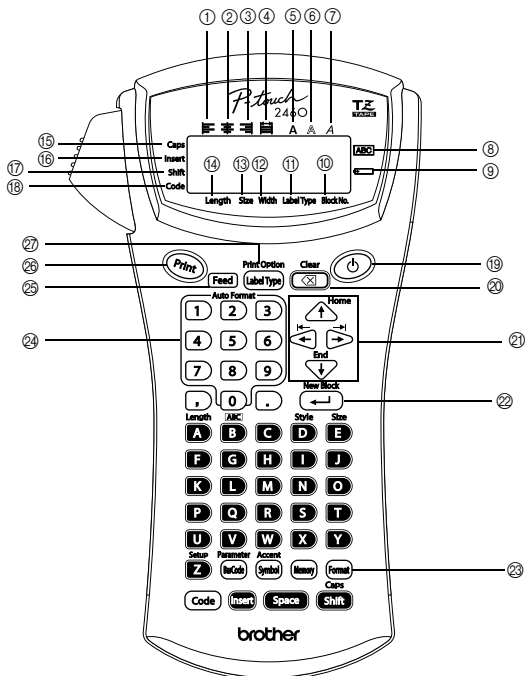

- |                                       |                                     |
|---------------------------------------|-------------------------------------|
| ① Venstrejustering af tekst (side 28) | ⑭ Længdeindstilling (side 23)       |
| ② Centrert tekstjustering (side 28)   | ⑮ Caps-tilstand (side 15)           |
| ③ Højrejustering af tekst (side 28)   | ⑯ Insert-tilstand (side 16)         |
| ④ Lige tekstmargener (side 28)        | ⑰ Shift-tilstand (side 15)          |
| ⑤ Fed tekst (side 27)                 | ⑱ Code-tilstand (side 15)           |
| ⑥ Kontur tekst (side 27)              | ⑲ Strømfafbrydertast (side 8)       |
| ⑦ Kursiv tekst (side 27)              | ⑳ Tilbage-tast (sider 14 & 17)      |
| ⑧ Ramme (side 24)                     | ㉑ Piletaster (side 14)              |
| ⑨ Lavt batteriniveau (side 5)         | ㉒ Retur-tast (sider 14 & 16)        |
| ⑩ Bloknummer (side 16)                | ㉓ Global formateringstast (side 25) |
| ⑪ Indstilling af labeltypen (side 9)  | ㉔ Taltaster (side 29)               |
| ⑫ Breddeindstilling (side 26)         | ㉕ Feed-tast (side 30)               |
| ⑬ Breddeindstilling (sider 25 & 26)   | ㉖ Print-tast (side 30)              |
|                                       | ㉗ Label Type (side 9)               |

## Generelle forholdsregler

- **Benyt kun Brother TZ-tape til denne maskine. Undgå at benytte tape uden mærket  .**
- Undgå at trække i tapen, der indføres fra P-touch-enheden. Ellers risikerer du at beskadige tapekassetten.
- Undgå at bruge maskinen på meget støvede steder. Hold den væk fra både direkte sollys og regn.
- Undgå at udsætte maskinen for meget kraftig varme eller høj luftfugtighed. Lad den aldrig ligge på instrumentbrættet eller bag i bilen.
- Undgå at opbevare tapekassetter på steder, der udsættes for direkte sollys, høj luftfugtighed eller støv.
- Lad aldrig gummi eller vinyl berøre maskinen over længere tid. Ellers kan maskinen blive misfarvet.
- Undgå at rengøre maskinen med alkohol eller andre organiske opløsningsmidler. Brug kun en blød, tør klud.
- Undgå at placere fremmede genstande i eller tunge genstande på maskinen.
- Undgå at berøre klipperens skær, så du ikke kommer til skade.
- Benyt kun den lysnetadapter, der er designet til denne maskine. Hvis du benytter en anden adapter, bortfalder garantien.
- Undlad at forsøge at skille lysnetadapteren ad.
- Når maskinen ikke er i brug i en længere periode, skal du koble lysnetadapteren fra og fjerne batterierne for at forhindre, at de lækker og beskadiger maskinen.
- Brug seks alkaliske eller genopladelige AA-batterier (Ni-Cd eller Ni-MH).
- Forsøg aldrig af skille P-touch ad.

## Batterier og tapekassetter

Denne maskine er designet, så du kan udskifte batterier og tapekassetter på en hurtig og let måde. Når batterierne er installeret, kan du benytte denne kompakte og bærbare maskine overalt. TZ-tapekassetter til denne maskine kan fås i lang række forskellige typer, farver og størrelser, så du kan fremstille labels med deres helt egen farvekode og stil.

### Installation af batterier og en tapekassette

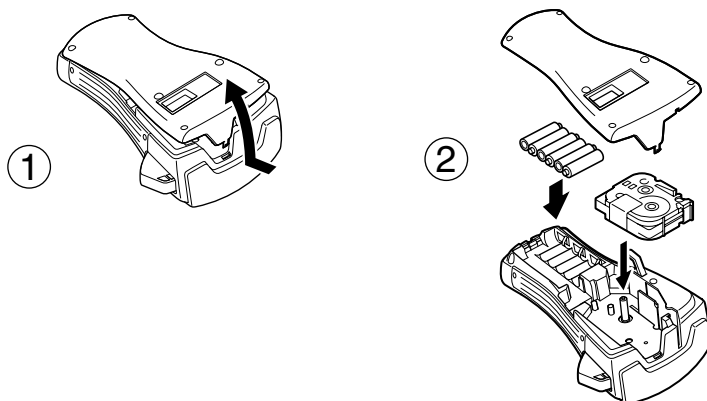

### Bemærkninger om batterier

- ☛ Denne P-touch kræver seks AA-batterier. **Genopladelige batterier (Ni-Cd eller Ni-MH) kan bruges i stedet for 6 alkaliske batterier.**
- ☛ De genopladelige batterier kan ikke genoplades ved at lade dem sidde i P-touch-enheden, mens lysnetadapteren er tilsluttet. Genoplad i stedet batterier ved hjælp af en batterioplader, der er beregnet specielt til den anvendte batteritype. Hvis du ønsker flere oplysninger om de genopladelige batterier, skal du se i de instruktioner, der fulgte med dem.
- ☛ Undgå at bruge følgende batterityper for at undgå, at batteriet lækker eller beskadiges:
  - Mangan-batterier
  - En kombination af nye og brugte batterier
  - En kombination af forskellige batterityper (alkaliske, Ni-Cd og Ni-MH), forskellige producenter eller forskellige modeller
  - En kombination af genopladede og uopladede batterier

- ☞ Sørg for at sætte batterierne i, så polerne peger i den rigtige retning. Når batterierne er installeret, bestemmer P-touch den resterende batterikapacitet under udskrivning og fremføring. Hvis der konstateres lav batterikapacitet, lyser indikatoren for lavt batteriniveau (☐). Når det sker, skal du sørge for at udskifte batterierne. Indikatoren for lavt batteriniveau tændes muligvis ikke i nogle tilstande.
- ☞ Før du udskifter batterierne, skal du kontrollere, at der er slukket for P-touch. Når du udskifter batterierne, skal du desuden sætte de nye batterier i inden for fem minutter, efter du har fjernet de gamle, ellers slettes den viste tekst og enhver tekst, der er gemt i hukommelsen.
- ☞ Hvis du ikke vil bruge denne P-touch i en længere periode, skal du fjerne batterierne. Når strømmen er slået fra, slettes al tekst på displayet og i hukommelsen.
- ☞ Da de medfølgende batterier begynder at blive afladet, når enheden afsendes fra fabrikken, vil deres levetid muligvis ikke overholde specifikationerne, afhængigt af hvornår enheden tages i brug.

## Bemærkninger om tapekassetter

- ☞ Før du installerer tapekassetten, skal du kontrollere, at enden af tapen indføres under tapestyrene. Hvis den tapekassette, du vil installere, indeholder et farvebånd, som er løst, skal du bruge fingeren til at dreje tandhjulet i pilens retning på kassetten, indtil farvebåndet er stramt.

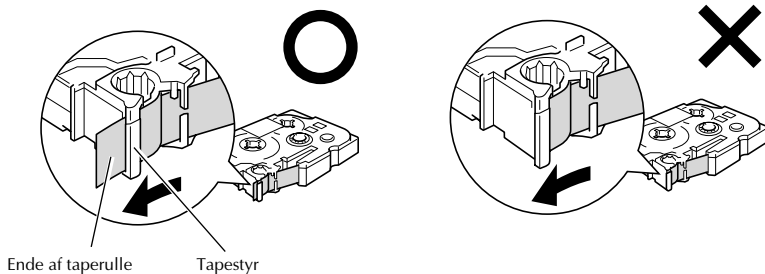

- ☞ Når du indsætter tapekassetten, skal du kontrollere, at det indvendige farvebånd ikke griber fat i hjørnet af metalstyret.
- ☞ Når du har installeret en tapekassette, skal du trykke en gang på **Feed** for at stramme tapen, og tryk derefter på tapeafklipperknappen for at skære det overskydende tape af.
- ☞ Skær altid tapen af, før den fjernes fra maskinen. Hvis der trækkes i tapen, før den skæres af, kan tapekassetten blive beskadiget.

## Ekstra klæbende tape

- ☞ Til ujævne, grove eller glatte overflader anbefaler vi ekstra klæbende tape.
- ☞ **Selv om det anbefales på instruktionsarket, som følger med kassetten med den ekstra klæbende tape, at tapen klippes over med en saks, kan tapeafklipperen på denne P-touch også skære ekstra klæbende tape.**

## Fleksibel ID-tape

- ☞ I tilfælde, der kræver mere fleksible labels, f.eks. omkring skarpe kanter og cylindriske genstande, anbefaler vi brug af Flexibel ID-tape.
- ☞ Labels, der er fremstillet af Flexibelt ID-tape, kan ikke bruges til elektrisk isolering.
- ☞ Når du sætter labels på cylindriske genstande, skal de have en diameter på mindst 3 mm, ellers skal labelen sættes på som et flag, og her skal du benytte labeltypen **FLAG**. De overlappende ender på labelen eller labelflaget skal være mindst 5 mm lange.
- ☞ Labelen kan falde af cylindriske genstande, hvis genstanden bøjes, efter labelen er sat på.

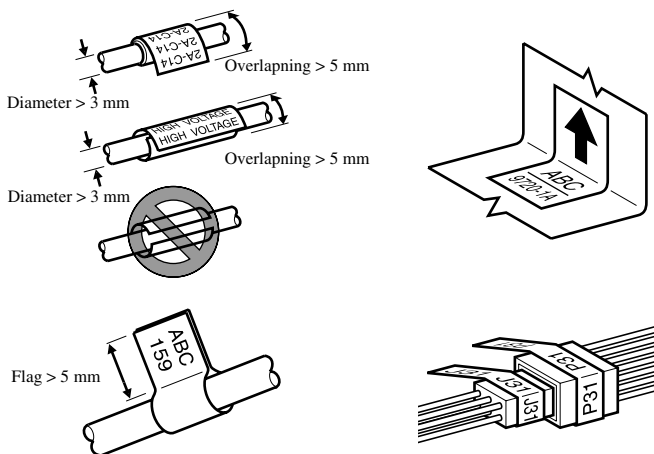

# Rengøring

Visse dele af P-touch kan af og til kræve rengøring. Støv og snavs sætter sig på P-touch's printhead og ruller, især når enheden benyttes udendørs eller i meget støvede omgivelser. Med tiden kan tapeafklipperen blive dækket af lim, hvilket gør det svært at klippe tape over.

## Rengøring af printhead, ruller og tapeafklipper

- ☛ Før du rengører printheadet og rullerne, skal du trykke på  for at slukke P-touch. Fjern derefter batterierne, og afbryd tilslutningen af den valgfri lysnetadapter.
- ☛ Vær meget forsigtig med ikke at berøre klipperskæret med fingrene.

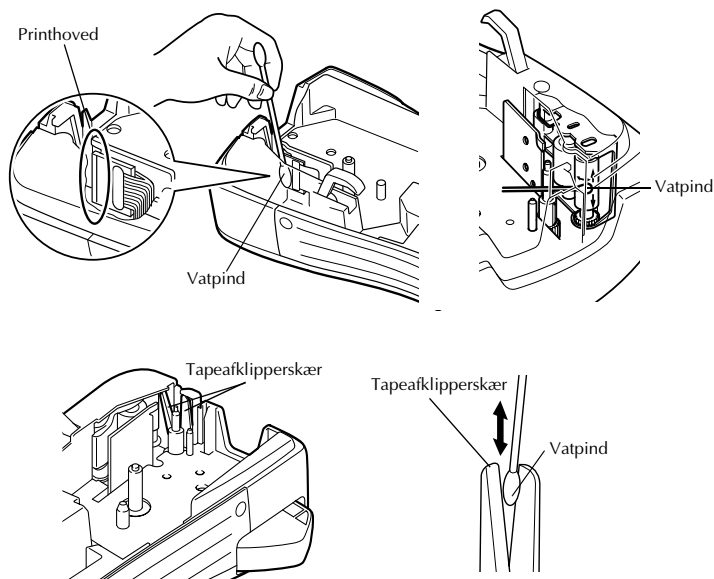

## Bemærkninger om rengøring af printheadet og rullerne

- ☛ Hvis der forekommer hvide, vandrette striber hen over labelteksten, skal du rengøre maskinens printhead.
- ☛ Det er lettere at rengøre printheadet, når du bruger rensesættet (ekstra tilbehør) (TZ-CL4).

## Bemærkninger om rengøring af tapeafklipperen

- ☞ Hvis tapen ikke afskæres korrekt, skal du rengøre tapeafklipperskæret.

## Lysnetadapter (ekstra tilbehør)

Når du udskriver et stort antal labels eller labels, der indeholder meget tekst, kan det være nyttigt at tilslutte P-touch til et almindeligt strømstik ved hjælp af lysnetadapteren (ekstra tilbehør).

## Tilslutning af lysnetadapteren

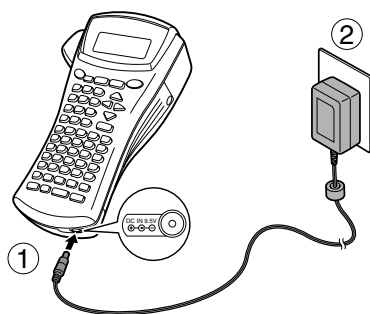

## Bemærkninger om lysnetadapteren

- ☞ Benyt kun den lysnetadapter, der er designet til denne maskine.
- ☞ Hvis du ikke vil bruge denne P-touch i en længere periode, skal du afbryde tilslutningen af lysnetadapteren. Når strømmen er slået fra, slettes al tekst i displayet og i hukommelsen.

## Tænde eller slukke P-touch

Tryk på  for at tænde eller slukke P-touch.













Hvis du har installeret batterier eller P-touch stadig er tilsluttet strømstikket ved hjælp af vekselstrømsadapteren, vises teksten fra den seneste udskrivning, når du tænder P-touch igen. Med denne funktion kan du holde en pause i forberedelsen af en label, slukke maskinen og vende tilbage til arbejdet uden at skulle indtaste teksten igen.

Uanset om P-touch kører på batterier eller ved hjælp af lysnetadapteren, slukkes den automatisk, hvis du ikke trykker på en tast eller intet foretager dig i 5 minutter.

## 2 Indstillinger for labeltype

### Valg af en Label Type-indstilling

Ved at trykke på  kan du vælge en af de to almindelige tilstande til design og udskrivning af dine egne brugerdefinerede etiketter eller en af de fem specialtilstande til udskrivning af forhåndsdefinerede etiketter til identifikation af koblingspaneler, kabler, stik og andre dele.

- 1 Tryk på .
- 2 Tryk på  eller  (eller tryk på og hold  nede), indtil den ønskede indstilling vises. (Nærmere oplysninger om de enkelte indstillinger for labeltyper finder du i afsnittene nedenfor.)
- 3 Tryk på  for at anvende den valgte indstilling for labeltyper.
  - Hvis **NORMAL** eller **VERTICAL** er valgt, skal du fortsætte med at indtaste labelteksten som beskrevet i kapitel 3, *Grundlæggende funktioner*.
  - Hvis **ROTERE**, **R & REP.**, **PORT**, **PANEL** eller **FLAG** er valgt, skal du fortsætte med følgende fremgangsmåde.
- 4 Tryk på  eller , indtil den ønskede parameter vises.
- 5 Tryk på  eller , indtil den ønskede indstilling vises (eller brug nummertasterne til at skrive den ønskede indstilling).
- 6 Tryk på  for at anvende de valgte indstillinger.
- 7 Skriv teksten til hver label i en særskilt tekstblok.
- 8 Udskriv labels.
  - Hvis du vil udskrive en enkelt kopi af hver label, skal du trykke på .
  - Hvis du vil udskrive flere kopier, mens du fremhæver bestemte tegn, eller udskriv ved hjælp af en anden specialfunktion til udskrivning, skal du trykke på  og derefter på  og vælge de ønskede indstillinger. (Nærmere oplysninger finder du under *Brug af specialfunktioner til udskrivning* på side 31.)

### Indstillingerne Normal og Vertical

Labels, der er udskrevet ved hjælp af indstillingerne **Normal** og **Vertical** kan formateres og udskrives, så de passer til ethvert behov.

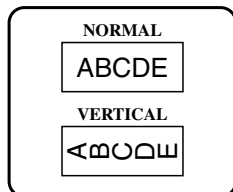



Når du har valgt indstillingen **NORMAL** eller **VERTICAL**, kan du indtaste, formatere, udskrive og tilskære labelteksten som normalt. Med indstillingen **Normal Label Type** udskrives teksten i vandret retning på labelen. Med indstillingen **Vertical** for labeltype udskrives teksten i lodret retning på labelen.

## Indstillingerne Rotate og Rotate & Repeat

Når du udskriver labels ved hjælp af disse indstillinger for labeltypen kan de sættes omkring kabler og ledninger for at afmærke dem. Med begge indstillinger roteres teksten 90° mod uret, og hver tekstblok udskrives på en særskilt label som vist nedenfor. Med indstillingen **Rotate & Repeat** udskrives teksten flere gang på langs af labelen, så teksten er let at læse fra enhver vinkel.

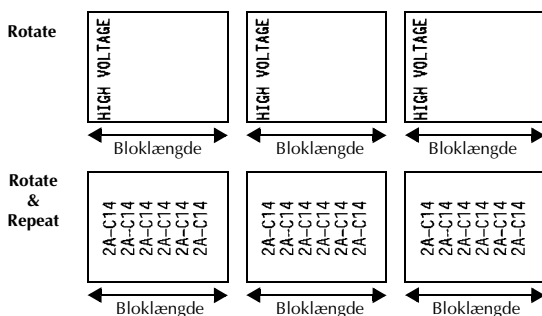
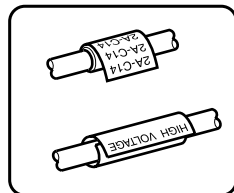

Når du har valgt indstillingen **ROTATE** eller **R & REP.** for labeltypen, skal du angive længden på hver label og en rammetyppografi efter ønske.

- **BL. LEN.** (bloklængde): 20 – 200 mm  
Standard: 30 mm
- **FRAME:** OFF,  1,  2,  3,  4  
Standard: OFF

- ☞ En enkelt tekstblok kan maksimalt indeholde syv tekstlinjer, og med indstillingen **R & REP.** for labeltype udskrives kun de tekstlinjer, der passer inden for labelen.
- ☞ Ved udskrivning af labels til kabler og ledninger anbefaler vi brug af Fleksibel ID-tape. Når Fleksibel ID-tape sættes omkring cylindriske genstande, skal genstandens diameter være mindst 3 mm, eller skal du vælge indstillingen **FLAG** for labeltypen. De overlappende ender på labelen eller flagets længde skal være mindst 5 mm.

# Indstillingen Flag

Labels, der udskrives ved hjælp af denne indstilling for labeltypen, kan sættes omkring kabler eller ledninger ved at sammenklæbe enderne til et flag. Med indstillingen **FLAG** for labeltypen udskrives hver tekstblok i begge ender af de enkelte labels. Længden på den del af labelen, hvor der ikke udskrives, svarer til omkredsen på kablet eller ledningen. Teksten kan også udskrives i vandret retning eller roteres 90°.

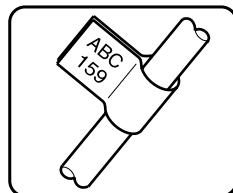

ROTATE,  
der er  
indstillet til  
OFF

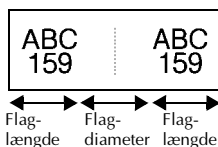

ROTATE,  
der er  
indstillet til  
ON

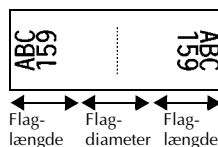

Når du har valgt indstillingen **FLAG** for labeltypen, skal du angive længden og diameteren på flaget, en rammetyposografi efter ønske, og om teksten skal roteres.

- **FLAG  $\phi$**  (flagdiameter): 0 – 100 mm  
Standard: 7 mm
- **FLAG LEN** (flaglængde): 10 – 200 mm  
Standard: 30 mm
- **FRAME:** OFF,  1,  2,  3,  4  
Standard: OFF
- **ROTATE:** OFF, ON  
Standard: OFF

- ☞ En enkelt tekstblok kan maksimalt indeholde syv tekstlinjer.
- ☞ Ved udskrivning af labels til kabler og ledninger anbefaler vi brug af Fleksibel ID-tape. Hvis du vil sætte Fleksibel ID-tape omkring cylindriske genstande, skal du bruge indstillingen **FLAG** for labeltypen, når genstandens diameter er under 3 mm. Derudover skal flaglængden mindst være 5 mm.

## Indstillingerne Port og Panel

Labels, der udskrives ved hjælp af disse indstillinger for labeltype kan bruges til at identificere forskellige komponenter eller paneler.

Med indstillingen **Port** for labeltype udskrives hver tekstblok på særskilte labels, så de kan bruges til at identificere forskellige komponenter eller porte, som ikke er placeret ensartet.

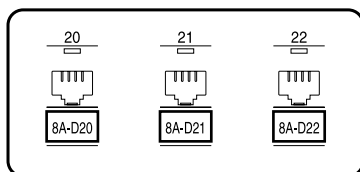

Med indstillingen **Panel** for labeltype placeres alle tekstblokke jævnt fordelt på en enkelt label, så labelen kan bruges til en række med kontakter, sikringer eller stik, der er jævnt fordelt på et patchpanel. Tekstblokkene kan også udskrives i den rækkefølge, de er indtastet, eller i modsat rækkefølge.

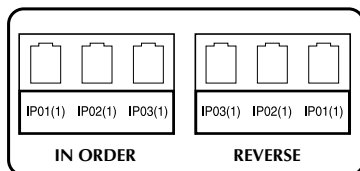

**Port**

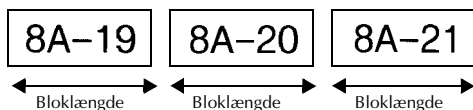

**Panel**  
(PRINT, der er indstillet til **IN ORDER**)

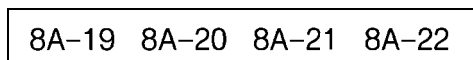

**Panel**  
(PRINT, der er indstillet til **REVERSE**)

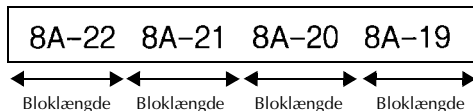

Når du har valgt indstillingen **PORT** eller **PANEL** for labeltypen, skal du angive længden på hver tekstblok eller label og vælge en ramme efter ønske. Vælg for indstillingen **PANEL** for labeltype, om tekstblokkene skal udskrives i den rækkefølge, de er indtastet, eller i modsat rækkefølge.

- **BL. LEN.** (bloklængde): \* For indstillingen **PORT** for labeltype:  
20 – 200 mm  
Standard: 30 mm  
\* For indstillingen **PORT** for labeltype:  
6 – 200 mm  
Standard: 30 mm
  
- **FRAME:** \* For indstillingen **PORT** for labeltype:  
**OFF**, 1 , 2 , 3 , 4   
Standard: **OFF**  
\* For indstillingen **PORT** for labeltype:  
**OFF**, 1     , 2  | | , 3  | | ,  
4     , 5     , 6     ,  
7     , 8     , 9      
Standard: **OFF**
  
- **PRINT** (rækkefølge for udskrivning): **IN ORDER, REVERSE**  
Standard: **IN ORDER**

☞ For disse labeltyper anbefales brug af ekstra klæbende tape.





☞ Parameteren **PRINT** er kun tilgængelig med indstillingen **PANEL** for labeltype.

☞ Ved at bruge punktopstillingsfunktionen med etikettilstanden **PANEL** er det nemt at skabe en enkelt etiket med flere blokke, der indeholder stigende tegn, som f.eks. kan bruges til at mærke koblingspaneler som vist ovenfor. Du skal blot skrive en tekstblok og derefter bruge punktopstillingsfunktionen til at udskrive adskillige kopier af tekstblokken på en enkelt etiket, mens du automatisk øger visse tegn i hver blok. (Nærmere oplysninger om funktionen **Numbering** findes i afsnittet om *Udskrivning af flere kopier, hvor tegnets værdi øges gradvist* på side 31.)

# 3 Grundlæggende funktioner

## Brug af grundlæggende funktioner

### Valg af funktioner, parametre, indstillinger og grupper

- Hvis “◀▶” vises, skal du trykke på  for at vælge det forrige element eller  for at vælge det næste element.
- Hvis “⬆” vises, skal du trykke på  for at vælge det forrige element eller  for at vælge det næste element.

### Valg af standardindstillingen

- Hvis du vil vælge standardindstillingen for en funktion eller parameter, skal du trykke på .

### Bekræftelse af et valg

- Hvis du vil vælge et element fra en liste, anvende en markeret indstilling eller svare “ja”, skal du trykke på .



### Annullering af et valg







- Hvis du vil afslutte en funktion og vende tilbage til den forrige visning uden at ændre teksten eller hvis du vil svare “nej”, skal du trykke på .

# Indtastning af labeldata

## Indtastning og redigering af tekst

### Indtastning af tegn

- Hvis du vil skrive små bogstaver, et tal, et komma eller punktum, skal du blot trykke på den pågældende tast.
- Hvis du vil skrive et stort bogstav, skal du trykke på  for at aktivere Shift-tilstand. Tryk derefter på det relevante bogstav.
- Hvis du vil blive ved med at skrive store bogstaver, skal du trykke på  og derefter på  for at skifte til Caps-tilstand. Indtast derefter teksten.













-  Hvis du vil afslutte Shift-tilstand uden at skrive et bogstav, skal du trykke på .
-  Hvis du vil afslutte Caps-tilstand, skal du trykke på  og derefter på .
-  Hvis du vil skrive et lille bogstav i Caps-tilstand, skal du trykke på  og derefter på det relevante bogstav.





### Indtastning af mellemrum

- Hvis du vil tilføje et mellemrum til teksten, skal du trykke på .

### Flytning af markøren

Flyt markøren for at gennemgå og redigere teksten. Du kan også vælge de forskellige funktioner og indstillinger.

- Hvis du vil flytte markøren til venstre, til højre, opad eller nedad, skal du trykke på , ,  eller .
- Hvis du vil flytte markøren til begyndelsen af den aktuelle tekstlinje, skal du trykke på  og derefter på .
- Hvis du vil flytte markøren til slutningen af den aktuelle tekstlinje, skal du trykke på  og derefter på .
- Hvis du vil flytte markøren til begyndelsen af hele teksten, skal du trykke på  og derefter på .
- Hvis du vil flytte markøren til slutningen af hele teksten, skal du trykke på  og derefter på .

-  Hvis du vil flytte markøren flere tegn eller linjer ad gangen, skal du trykke på og holde , ,  eller  nede.

## Tilføjelse af en ny tekstlinje



- Hvis du vil afslutte den aktuelle linje og påbegynde en ny, skal du trykke på . “↵” vises i slutningen af linjen.

☞ Antallet af tekstlinjer, som kan udskrives, afhænger af tapens bredde.

Tapebredde	Maksimalt antal linjer, der kan udskrives
6 mm	2
9 mm	2
12 mm	3
18 mm	5
24 mm	7

☞ Linjeantallet på displayet angiver antallet af linjer i tekstblokken.

## Tilføjelse af en ny tekstblok

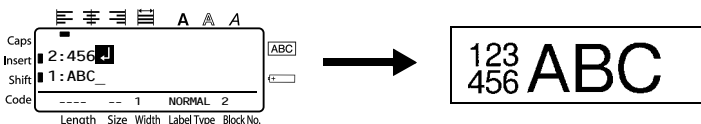

- Hvis du vil oprette en ny tekstblok, så et afsnit i teksten kan bestå af et andet antal linjer end de andre, skal du trykke på  og derefter på . “↵” vises i slutningen af blokken.

Den indtastede tekst nedenfor udskrives f.eks. således:









- ☞ En enkelt label kan kun indeholde maksimalt 50 tekstblokke.
- ☞ Nummeret på den blok, som markøren er placeret i, er angivet nederst på displayet.
- ☞ Alle tekstblokke indeholder de samme formateringsfunktioner.
- ☞ Hvis du forsøger at udskrive en stor mængde data samtidig, kan nogle labels være blanke. Når du f.eks. udskriver 50 registreringer, er det maksimale antal tegn, der kan udskrives på én gang, begrænset til ca. 200.

## Indsætning af tekst

- Hvis du vil indsætte tekst, som du har indtastet ved markørens aktuelle placering, skal du kontrollere, at indikatoren **Insert** er vist. Hvis det ikke er tilfældet, skal du trykke på  for at aktivere **Insert**-tilstand.
- Hvis du vil erstatte teksten ved markørens aktuelle placering i stedet for at indsætte den, skal du trykke på  for at afslutte **Insert**-tilstanden.

## Sletning af tekst





- Hvis du vil fjerne tekst til venstre for markøren aktuelle placering, skal du trykke på , indtil alle tegn, du vil slette, er fjernet.
- Sådan slettes hele teksten:
  - 1 Tryk på  og derefter på .
  - 2 Tryk på  eller  for at vælge **TEXT ONLY** (for kun at slette teksten) eller **TEXT&FORMAT** (for at slette teksten og angive alle formateringsfunktioner til standardindstillingerne).
  - 3 Tryk på .

## Indtastning af accenttegn





Der findes forskellige accenttegn under funktionen Accent.

Nedenstående accenttegn er tilgængelige.

Bogstav	Accenttegn							Bogstav	Accenttegn						
	0	1	2	3	4	5	6		0	1	2	3	4	5	6
A	Ä	Á	À	Â	Ã	Å	Æ	a	ä	á	à	â	ã	å	æ
C	Ç							c	ç						
E	Ë	É	È	Ê				e	ë	é	è	ê			
I	Ï	Í	Ì	Î				i	ï	í	ì	î			
N	Ñ							n	ñ						
O	Ö	Ó	Ò	Ô	Õ	Ø	Œ	o	ö	ó	ò	ô	õ	ø	œ
U	Û	Ú	Ù	Û				u	ü	ú	ù	û			
								y	ÿ						

- 1 Tryk på  og derefter på . Meddelelsen "ACCENT a-y/A-U?" vises.
- 2 Tryk på bogstavtasten til det ønskede accenttegn, indtil det ønskede tegn er markeret.
- 3 Tilføj accenttegnet/accenttegnene til teksten.
  - Hvis du vil tilføje et enkelt accenttegn eller det sidste i en række, skal du gå til trin 5.
  - Hvis du vil tilføje en række accenttegn til teksten, skal du trykke på  og derefter på .
- 4 For hvert supplerende accenttegn skal du gentage trin 2 og 3.
- 5 Tryk på .



- ☞ Hvis du vil skrive et accenttegn med store bogstaver, skal du trykke på  (eller trykke på  og  for at skifte til Caps-tilstand), før du trykker på bogstavtasten.
- ☞ Du kan også vælge et accenttegn ved at skrive den tilsvarende kode ifølge tabellen ovenfor. Hvis du f.eks. skriver "A2" og derefter trykker på , føjes "À" til teksten.

## Indtastning af stregekode

Funktionen **Bar Code** gør det muligt at udskrive stregekoder som en del af labels.







- ☞ Eftersom denne maskine ikke er specielt beregnet til udskrivning af labels med stregekoder, kan nogle stregekodelæsere muligvis ikke aflæse labels.
- ☞ Stregekodelæsere kan muligvis ikke aflæse stregekoder, der er udskrevet med bestemte trykfarver på bestemte tapefarver. Du opnår de bedste resultater ved at udskrive stregekodelabels i sort på hvidt tape.

De forskellige strekocodeparametre gør det desuden muligt at oprette mere tilpassede stregekoder.



Parameter	Indstillinger
<b>PROTOCOL</b>	CODE 39, I-2/5, EAN13, EAN8, UPC-A, UPC-E, CODABAR, EAN128, CODE128
<b>WIDTH</b> (stregbredde)	MEDIUM, SMALL, LARGE
<b>UNDER#</b> (udskrivning af tal under strekkoden)	ON, OFF
<b>CHECK DIGIT</b>	OFF, ON





- ☞ Parametere **CHECK DIGIT** er kun tilgængelig med protokollerne **CODE 39, I-2/5** og **CODABAR**.



## Angivelse af parametre for stregekode

- Tryk på  og derefter på .
- Tryk på  eller , indtil den parameter, som du vil ændre, bliver vist.
- Tryk på  eller , indtil den ønskede indstilling vises.
- Gentag trin **2** og **3**, indtil alle parametre er indstillet efter ønske.
- Tryk på .

## Indtastning af strekkodedata

- 1 Tryk på .
- 2 Skriv de nye strekkodedata eller rediger de gamle data.
- 3 Tryk på  for at tilføje strekkoden til teksten.

Hvis du vil føje specialtegn til strekkodedataene (kun med protokollen **CODE39**, **CODABAR**, **EAN128** eller **CODE128**), skal du placere markøren under tegnet umiddelbart til højre for det sted, du vil tilføje specialtegnet. Tryk derefter på . Tryk på  eller , indtil det ønskede specialtegn vises, og tryk derefter på  for at føje tegnet til dataene. (I tabellen nedenfor vises en oversigt over de tilgængelige specialtegn.)

Hvis du vil ændre data eller parameterindstillingerne **WIDTH** eller **UNDER#** for en strekkode, som allerede er blevet tilføjet tekst, skal du anbringe markøren under strekkodemærket (  ) og derefter trykke på  og til sidst .

Nedenstående specialtegn kan kun tilføjes strekkoder, der er oprettet ved hjælp af protokollen **CODE39** eller **CODABAR**.

**CODE39**

Symbol	Tegn	Symbol	Tegn
0	–	4	/
1	.	5	+
2	(SPACE)	6	%
3	\$		

**CODABAR**







Symbol	Tegn	Symbol	Tegn
0	–	3	/
1	\$	4	.
2	:	5	+

Nedenstående specialtegn kan kun tilføjes stregkoder, der er oprettet ved hjælp af protokollerne **EAN128** og **CODE128**.

Symbol	Tegn	Symbol	Tegn	Symbol	Tegn	Symbol	Tegn
0	(SPACE)	18	<	36	BEL	54	EM
1	!	19	=	37	BS	55	SUB
2	”	20	>	38	HT	56	ESC
3	#	21	?	39	LF	57	{
4	\$	22	@	40	VT	58	FS
5	%	23	[	41	FF	59	
6	&	24	\	42	CR	60	GS
7	'	25	]	43	SO	61	}
8	(	26	^	44	SI	62	RS
9	)	27	_	45	DLE	63	~
10	*	28	NUL	46	DC1	64	US
11	+	29	`	47	DC2	65	DEL
12	,	30	SOH	48	DC3	66	FNC3
13	-	31	STX	49	DC4	67	FNC2
14	.	32	ETX	50	NAK	68	FNC4
15	/	33	EOT	51	SYN	69	FNC1
16	:	34	ENQ	52	ETB		
17	;	35	ACK	53	CAN		

## Indtastning af symbol

Der er 147 tilgængelige symboler og billeder under funktionen Symbol.



- 1 Tryk på . Den senest anvendte kategori vises.
- 2 Tryk på  eller  for at markere den ønskede kategori.
- 3 Tryk på  eller , indtil det ønskede symbol er markeret.
- 4 Tilføj symbolet(erne) til teksten.
  - Hvis du vil tilføje et enkelt symbol eller det sidste i en række, skal du gå til trin 6.
  - Hvis du vil tilføje en række symboler til teksten, skal du trykke på  og derefter på .

5 For hvert supplerende symbol, skal du gentage trin 2 til 4.

6 Tryk på .

☞ Du kan også vælge et symbol ved at skrive den tilsvarende kode ifølge tabellen nedenfor. Hvis du f.eks. skriver "A02" og derefter trykker på , føjes "?" til teksten.

Nedenstående symboler er tilgængelige.

Kategori	Symboler									
<b>A</b> TEGNSÆTNING	.	,	?	!	"	'	:	;	-	—
	00	01	02	03	04	05	06	07	08	09
	\	/	&	¿	¡	~	§	•		
<b>B</b> KOMMERCIEL	@	#	%	®	©	™				
	00	01	02	03	04	05				
<b>C</b> MATEMATISK	+	-	×	*	±	=	÷			
	00	01	02	03	04	05	06			
<b>D</b> PARENTES	(	)	[	]	<	>	«	»		
	00	01	02	03	04	05	06	07		
<b>E</b> PIL	→	←	↑	↓	➔	➜	⬆	⬇		
	00	01	02	03	04	05	06	07	08	09
<b>F</b> ENHED	°	\$	¥	£	€	¢	Fr	f	φ	
	00	01	02	03	04	05	06	07	08	
<b>G</b> INTERNATIONALE TEGN	ā	ā	ß	Š	à	β	γ	δ	μ	Ω
	00	01	02	03	04	05	06	07	08	09
	Đ	đ	Ɔ	Ɔ	ij					
	10	11	12	13	14					

Kategori		Symboler									
<b>H</b>	TAL	1/2	1/3	1/4	0	1	2	1	2		
		00	01	02	03	04	05	06	07		
<b>I</b>	PIKTOGRAF	★	○	●	□	△	◆				
		00	01	02	03	04	05				
<b>J</b>	ELEKTRISK/ ELEKTRONISK										
		00	01	02	03	04	05	06	07	08	09
		10	11	12	13	14	15	16	17	18	19
		20	21	22	23	24	25	26	27	28	29
30	31	32	33	34	35	36	37	38	39		
40	41	42									
<b>K</b>	FORBUD										
		00	01	02							
<b>L</b>	ADVARSEL										
		00	01	02	03	04	05	06			
<b>M</b>	KOMMUNIKATION										
		00	01	02							
<b>N</b>	ANDET										
		00	01	02	03						
<b>Z</b>	PERSONLIG KATEGORI	*Maksimalt 16 af de senest valgte symboler gemmes automatisk i symbolkategorien <b>PERSONAL</b> .									

☞ Når symbolkategorien **PERSONAL** er fuld, overskriver de seneste valgte symboler ældre symboler, medmindre funktionen Symbol Save er indstillet til **OFF**. (Se under *Angivelse af fortløbende opdatering af symbolkategorien PERSONAL* på side 39.)

## Formatering af en label

### Angivelse af en labels længde

Sådan angivet længden på en label:

- 1 Tryk på **Code** og derefter på **Length** (A).
- 2 Tryk på **←** eller **→**, indtil **LENGTH** vises.
- 3 Tryk på **Home** (↑) eller **End** (↓), indtil den ønskede labellængde vises (eller brug nummertasterne til at indtaste den ønskede indstilling).
- 4 Tryk på **New Block** (↩).

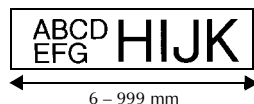



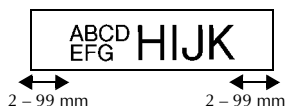

### Angivelse af marginstørrelse

Du kan angive bredden på tekstmarginerne i venstre og højre side.

- 1 Tryk på **Code** og derefter på **Length** (A).
- 2 Tryk på **←** eller **→**, indtil **MARGIN** vises.
- 3 Tryk på **Home** (↑) eller **End** (↓), indtil den ønskede marginindstilling vises (eller brug nummertasterne til at indtaste den ønskede marginindstilling).
- 4 Tryk på **New Block** (↩).



## Indramning af teksten

- 1 Tryk på  og derefter på .
- 2 Tryk på  eller , indtil den ønskede rammeindstilling vises.
- 3 Tryk på . Den valgte indstilling anvendes til hele teksten.

Nedenstående rammetyper er tilgængelige.







Rammeindstilling	Eksempel	Rammeindstilling	Eksempel
1		8	
2		9	
3		10	
4		11	
5		12	
6		13	
7		14	

## Angivelse af tegnstørrelsen





Du kan angive tegnstørrelsen for hele teksten på labelen eller kun for teksten på den linje, hvor markøren er placeret.

☞ Når standardindstillingen for tegnstørrelse er **AUTO**, vælges den størst mulige tekststørrelse automatisk ud fra bredden af den installerede tape og antallet af linjer i teksten.

### Formatering af tegnstørrelsen for hele teksten

- 1 Tryk på .
- 2 Tryk på  eller , indtil **G. SIZE** vises.
- 3 Tryk på  eller , indtil den ønskede indstilling for tegnstørrelse vises.
- 4 Tryk på . Den valgte indstilling anvendes til hele teksten.

### Formatering af tegnstørrelsen for en linje

- 1 Flyt markøren til den linje i teksten, hvor du vil ændre tegnstørrelsen.
- 2 Tryk på  og derefter på .
- 3 Tryk på  eller , indtil den ønskede indstilling for tegnstørrelse vises.
- 4 Tryk på . Den valgte indstillingen anvendes kun til den tekstlinje, hvor markøren er placeret.

☞ Hvorvidt tekstformater kan udskrives, afhænger af bredden på tapen. Tabellen nedenfor viser det maksimale tekstformat, der kan bruges til de enkelte tapebredder.







Tapebredde	Maksimalt tekstformat
6 mm	12 punkter (3 mm)
9 mm	18 punkter (4 mm)
12 mm	24 punkter (6 mm)
18 mm	36 punkter (9 mm)
24 mm	48 punkter (12 mm)

☞ Når du har valgt indstillingen **AUTO**, og teksten i en blok består af en enkelt linje med udelukkende store bogstaver (og ingen accenttegn), udskrives teksten en smule større end den største mulige tapebredde.









## Angivelse af tegnbredden

### Formatering af bredden på hele teksten

- 1 Tryk på .
- 2 Tryk på  eller , indtil **G. WIDTH** vises.
- 3 Tryk på  eller , indtil den ønskede indstilling for tegnbredden vises.
- 4 Tryk på . Den valgte indstilling anvendes til hele teksten.

### Formatering af bredden på en linje







- 1 Flyt markøren til den linje i teksten, hvor du vil ændre tekstbredden.
- 2 Tryk på  og derefter på .
- 3 Tryk på  eller , indtil **WIDTH** vises.
- 4 Tryk på  eller , indtil den ønskede indstilling for tegnbredden vises.
- 5 Tryk på . Den valgte indstillingen anvendes kun til den tekstlinje, hvor markøren er placeret.

Nedenstående tegnbredder er tilgængelige for de enkelte tegn størrelser.





Bredde Størrelse	NORMAL	NARROW	THIN	WIDE
12 mm (48 punkter)	ABC	ABC	ABC	ABC
9 mm (36 punkter)	ABC	ABC	ABC	ABC
6 mm (24 punkter)	ABC	ABC	ABC	ABC
4 mm (18 punkter)	ABC	ABC	ABC	ABC
3 mm (12 punkter)	ABC	ABC	ABC	ABC
2 mm (9 punkter)	ABC	ABC	ABC	ABC
1 mm (6 punkter)	ABC	ABC	ABC	ABC

## Angivelse af stilart

### Formatering af stilart for hele teksten

- 1 Tryk på .
- 2 Tryk på  eller , indtil **G. STYLE** vises.
- 3 Tryk på  eller , indtil den ønskede indstilling for stilart vises.
- 4 Tryk på . Den valgte indstilling anvendes til hele teksten.

### Formatering af stilart for en linje







- 1 Flyt markøren til den linje i teksten, hvor du vil ændre stilart.
- 2 Tryk på  og derefter på .
- 3 Tryk på  eller , indtil den ønskede indstilling for stilart vises.
- 4 Tryk på . Den valgte indstillingen anvendes kun til den tekstlinje, hvor markøren er placeret.

Nedenstående stilarter er tilgængelige.

Stilart	Eksempel	Stilart	Eksempel
NORMAL	ABC	ITALIC	<i>ABC</i>
BOLD	<b>ABC</b>	I+BOLD (kursiv og fed)	<i><b>ABC</b></i>
OUTLINE	ABC	I+OUTL (kursiv og kontur)	<i>ABC</i>

## Angivelse af justeringen for alle linjer i teksten

---

- 1 Tryk på .
- 2 Tryk på  eller , indtil **ALIGN** vises.
- 3 Tryk på  eller , indtil den ønskede indstilling vises.
- 4 Tryk på . Den valgte indstilling anvendes til hele teksten.

Nedenstående indstillinger for justering er tilgængelige.

ABC DEFGH IJKLM
-----------------------

LEFT

ABC DEFGH IJKLM
-----------------------

CENTRE

ABC DEFGH IJKLM
-----------------------

RIGHT







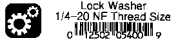

A B C DEFGH IJKLM
-------------------------

JUSTIFY

## Brug af de forudformaterede Auto Format-skabeloner

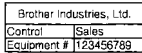
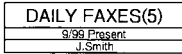





Der findes en række tilgængelige forudformaterede labelskabeloner, der gør det muligt at oprette labels hurtigt og let til en række forskellige formål – lige fra identificering af indholdet af kasser og arkivmapper til mærkning af udstyr og fremstilling af navne- og ID-skilte. Du behøver blot vælge en af de ti labelskabeloner og skrive teksten i de enkelte felter i labelen. Derefter er labelen klar til at blive udskrevet.

Nedenstående labelskabeloner er tilgængelige.





Tast	Skabelonnavn	Tapebredde × Labellængde	Skabelonfelter	Eksempel
①	<b>BIN BOX</b>	18 mm × 70 mm	① SYMBOL? ② TEXT1? ③ TEXT2? ④ BAR CODE?	
②	<b>ASSET1</b>	24 mm × 84 mm	① TEXT1? ② TEXT2? ③ BAR CODE?	
③	<b>ASSET2</b>	24 mm × 80 mm	① TEXT? ② BAR CODE?	
④	<b>ASSET3</b>	24 mm × 41 mm	① TEXT? ② BAR CODE?	
⑤	<b>ASSET4</b>	24 mm × 56 mm	① TEXT1? ② TEXT2? ③ TEXT3? ④ TEXT4? ⑤ TEXT5?	
⑥	<b>ID</b>	24 mm × 70 mm	① TEXT1? ② TEXT2? ③ TEXT3?	
⑦	<b>SIGN</b>	24 mm × 102 mm	① SYMBOL? ② TEXT1? ③ TEXT2?	
⑧	<b>N. BADGE</b>	18 mm × 102 mm	① NAME? ② COMPANY?	
⑨	<b>FILING</b>	12 mm × 89 mm	① TITLE? ② SUB-TITLE?	
⑩	<b>IC CHIP</b>	9 mm × 26 mm	① TEXT1? ② TEXT2?	

① Tryk på , og tryk derefter på den nummertast, som den ønskede skabelon er tilknyttet.

② Tryk på . Det første felt for den valgte skabelon vises.

- 3 Tryk på  eller  for at få vist de enkelte felter, og indtast derefter teksten.
- 4
- Hvis du vil udskrive en enkelt kopi, skal du trykke på .
  - Hvis du vil udskrive flere kopier, flere kopier, hvor bestemte tegn fremhæves, eller teksten i spejlvendt udgave, skal du trykke på  og derefter på  . (Nærmere oplysninger finder du under *Brug af specialfunktioner til udskrivning* på side 31.)



 Du kan indtaste accenttegn (side 17), symboler (side 20) og stregekoder (side 18) i skabelonens felter.



 Hvis du vil lukke skabelonen, skal du gå til det sidste felt og derefter trykke på . Menuen Auto Format vises. Tryk på  eller , indtil **FINISH** vises. Tryk derefter på .

## Udskrivning af labels

### Vis eksempel på labellayoutet

Med funktionen **Preview** kan du få vist et eksempel på tekstens layout.



- Hvis du se et eksempel på udskriften, skal du trykke på  og derefter på . Længden på den aktuelle label er angivet i det nederste, venstre hjørne på displayet.

 Hvis du vil rulle til venstre eller højre i visningen af udskriften, skal du trykke på  eller .

 Tryk på  eller  for at vende tilbage til teksten.



### Fremføring af tapen

- Tryk på  for at udføre 23 mm tape. Meddelelsen “FEED” vises.

 Tryk på  for at udføre eventuel overskydende, printet tape, efter du har trykket på  for at afslutte udskrivningen.

### Udskrivning af en label

- Hvis du vil udskrive en label, skal du trykke på . Meddelelsen “WORKING” og derefter “COPIES”, efterfulgt af nummeret på den label, der udskrives, bliver vist.











 Udskrivning afsluttes ved at trykke på  for at slukke P-touch.

## Brug af specialfunktioner til udskrivning



Der findes forskellige specialfunktioner til udskrivning, som du kan bruge til at udskrive flere kopier af labels, flere kopier med øgede værdier for bestemte tegn, særlige dele af labelteksten eller labeltekst i spejlvendt format.

### Udskrivning af flere kopier af en label

Med funktionen Repeat Printing kan du udskrive op til 99 kopier af den samme tekst.

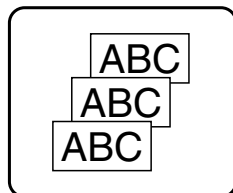

- 1 Tryk på  og derefter på .
- 2 Tryk på  eller , indtil **COPIES** vises.
- 3 Tryk på  eller , indtil den ønskede antal kopier vises (eller brug nummertasterne til at indtaste den ønskede indstilling).
- 4 Tryk på  (eller ). **CONFIRM** vises i menuen Print Option.
- 5 Tryk på  (eller ) for at starte udskrivningen af det angivne antal kopier. Nummeret på hver kopi vises under udskrivningen.











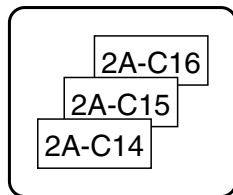









- ☞ Hvis funktionen Cut er indstillet til **1** eller **3**, vises meddelelsen “CUT TAPE TO CONTINUE”, efter hver label er udskrevet. Tryk på tapeafklipperknappen for at klippe labelen af og fortsætte udskrivningen.
- ☞ Sørg for at klippe tapen inden for 5 minutter fra det tidspunkt, hvor meddelelsen vises.
- ☞ Flere oplysninger om de forskellige indstillinger, der er tilgængelige for afklipning af tapen, finder du under *Indstillinger for fremføring og afklipning af tape* på side 37.
- ☞ Hvis du vil angive indstillinger for yderligere Print Option-funktioner i stedet for at fortsætte med trin **5**, skal du trykke på  eller , indtil **CONTINUE** vises i menuen Print Option. Tryk derefter på .

### Udskrivning af flere kopier, hvor tegnets værdi øges gradvist

Funktionen Numbering kan bruges til at udskrive flere kopier af samme tekst, mens værdierne for de enkelte tegn (bogstaver, tal eller stregekodedata) øges, efter udskrivningen af hver label. Denne type automatisk stigning er meget nyttig ved udskrivning af labels til serienumre, produktionskontrol eller andre labels, der kræver stigende koder.

- 1 Tryk på  og derefter på .





- 2 Tryk på  eller , indtil **NUMBER** vises.
- 3 Tryk på  eller , indtil den ønskede antal kopier vises (eller brug nummertasterne til at indtaste den ønskede indstilling).
- 4 Tryk på . Meddelelsen “START?” vises. (Hvis du kun vil angive tegnet ved markørens aktuelle placering som nummereringsfelt, skal du trykke på  og derefter gå til trin 9.)
- 5 Tryk på , ,  eller , indtil det første tegn, som du vil medtage i nummereringsfeltet, blinker.
- 6 Tryk på . Meddelelsen “END?” vises.
- 7 Tryk på , ,  eller , indtil det sidste tegn, som du vil medtage i nummereringsfeltet, blinker.
- 8 Tryk på . **CONFIRM** vises i menuen Print Option.
- 9 Tryk på  (eller ) for at starte udskrivningen af det angivne antal labels. Nummeret på hver kopi vises under udskrivningen.

- ☞ Hvis funktionen Cut er indstillet til **1** eller **3**, vises meddelelsen “CUT TAPE TO CONTINUE”, efter hver label er udskrevet. Tryk på tapeafklipperknappen for at klippe labelen af og fortsætte udskrivningen.
- ☞ Sørg for at klippe tapen inden for 5 minutter fra det tidspunkt, hvor meddelelsen vises.
- ☞ Flere oplysninger om de forskellige indstillinger, der er tilgængelige for afklipning af tapen, finder du under *Indstillinger for fremføring og afklipning af tape* på side 37.
- ☞ Bogstaver og tal øges som vist nedenfor.
  - 0 → 1 → ...9 → 0 → ...
  - A → B → ...Z → A → ...
  - a → b → ...z → a → ...
  - A0 → A1 → ...A9 → B0 → ...













Mellemrum (vist som understregninger “\_” i eksemplerne nedenfor) kan bruges til at justere mellemrummet mellem tegn eller bestemme antallet af tegn, der udskrives.

  - \_Z → AA → ...ZZ → AA → ...
  - \_9 → 10 → ...99 → 00 → ...
  - 1\_9 → 2\_0 → ...9\_9 → 0\_0 → ...
- ☞ Kun et nummereringsfelt kan markeres fra enhver tekst.
- ☞ Et nummereringsfelt skal være placeret inde på en linje i teksten i en enkelt blok.
- ☞ Du kan maksimalt vælge fem tegn til nummereringsfeltet.
- ☞ Hvis du medtager ikke-alfanumeriske tegn som f.eks. et symbol i nummereringsfeltet, øges kun bogstaverne og tallene i nummereringsfeltet, når disse labels udskrives. Hvis feltet kun indeholder ikke-alfanumeriske tegn, udskrives kun en enkelt label.



- ☞ Hvis du vil angive indstillinger for yderligere Udskriftsindstilling-funktioner i stedet for at fortsætte med trin 9, skal du trykke på  eller , indtil **CONTINUE** vises i menuen Udskriftsindstilling. Tryk derefter på .
- ☞ Hvis du har valgt en stregkode som nummereringsfelt i trin 5, kan der ikke markeres anden tekst. Du skal derfor springe over trin 6 og 7 og fortsætte med trin 8.

## Udskrivning af et interval af tekstblokke

Med funktionen Block Printing kan du vælge det interval af tekstblokke, du vil udskrive.

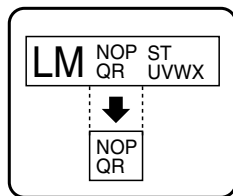

- 1 Tryk på  og derefter på .
- 2 Tryk på  eller , indtil det første nummer i intervallet, som vises under **BLOCK NO.**, begynder at blinke.
- 3 Tryk på  eller , indtil det ønskede bloknummer vises (eller brug nummertasterne til at indtaste den ønskede indstilling).
- 4 Tryk på , indtil det andet nummer i intervallet, som vises under **BLOCK NO.**, begynder at blinke.
- 5 Tryk på  eller , indtil det ønskede bloknummer vises (eller brug nummertasterne til at indtaste den ønskede indstilling).
- 6 Tryk på  (eller ). **CONFIRM** vises i menuen Print Option.
- 7 Tryk på  (eller ) for at starte udskrivningen af det angivne antal labels. Nummeret på hver kopi vises under udskrivningen.



- ☞ Hvis du vil angive indstillinger for yderligere Print Option-funktioner i stedet for at fortsætte med trin 7, skal du trykke på  eller , indtil **CONTINUE** vises i menuen Print Option. Tryk derefter på .







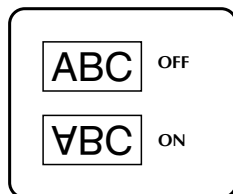

## Udskrivning af spejlvendte labels



Med denne funktion kan du udskrive labelen, så teksten kan læses fra den klæbende side af tapen. Hvis du sætter spejlvendte labels på glas eller et andet gennemsigtigt materiale, kan de læses korrekt fra den modsatte side.

- 1 Tryk på  og derefter på .





- 2 Tryk på  eller , indtil **MIRROR** vises.
- 3 Tryk på  eller , indtil **ON** vises.
- 4 Tryk på  (eller ). **CONFIRM** vises i menuen Print Option.
- 5 Tryk på  (eller ) for at starte udskrivningen af det angivne antal labels. Nummeret på hver kopi vises under udskrivningen.

- ☞ Når du bruger funktionen til spejlvendt udskrivning, skal teksten udskrives på gennemsigtig tape.
- ☞ Hvis du vil angive indstillinger for yderligere Print Option-funktioner i stedet for at fortsætte med trin 5, skal du trykke på  eller , indtil **CONTINUE** vises i menuen Print Option. Tryk derefter på .

## Kombination af specialfunktioner til udskrivning

Mange af specialfunktionerne til udskrivning kan kombineres, afhængigt af de forskellige betingelser som f.eks. den valgte labeltype, eller om der anvendes en skabelon. Når du f.eks. kombinerer funktionen Repeat Printing og Numbering for at udskrive to kopier af en label, hvor "1" er valgt som nummereringsfeltet og der anvendes tre værdistigninger, udskrives de labels, der er vist ovenfor.

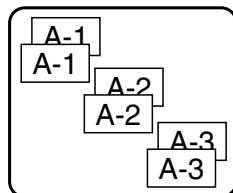







- ☞ Nærmere oplysninger om de forskellige specialfunktioner til udskrivning finder du i det tilsvarende afsnit ovenfor.

## Lagre og hente filer



Du kan gemme en labeltekst og dens formatering i hukommelsen, hvis du bruger den ofte. Det er let at hente den, så du hurtigt kan redigere og udskrive den. Når du gemmer en tekstfil, får den et nummer, så det er let at hente den. Der kan gemmes op til 10 tekstfiler og omtrent 2.000 tegn i hukommelsen.

Eftersom du henter en kopi af den gemte tekstfil, når du bruger funktionen Recall, kan du redigere eller udskrive teksten, uden den oprindelige fil bliver ændret. Når du ikke længere har brug for en fil, eller der mangler plads i hukommelsen, kan du bruge funktionen Clear til at slette tekstfiler.







### Lagring af labeltekst



- 1 Tryk på .
- 2 Tryk på  eller , indtil **STORE** vises.
- 3 Tryk på .
- 4 Tryk på  eller , indtil det filnummer, du vil gemme teksten under, bliver vist.
- 5 Tryk på .

☞ Hvis der allerede er gemt det maksimale antal tegn, vises fejlmeddelelsen “MEMORY FULL!” på displayet. Hvis det sker, skal du slette en eksisterende tekstfil, før du kan gemme den nye fil.













☞ Hvis der allerede er gemt en fil under det valgte filnummer, vises meddelelsen “OVERWRITE?” på displayet. Hvis du vil overskrive den gemte fil med den nye fil, skal du trykke på . Tryk på  for at gå tilbage og vælge et andet filnummer uden at overskrive tekstfilen, og vælg derefter et andet filnummer.



## Hente gemt tekst

- 1 Tryk på .
- 2 Tryk på  eller , indtil **RECALL** vises.
- 3 Tryk på .
- 4 Tryk på  eller , indtil det filnummer vises, hvor den tekst, du vil hente, er gemt.
- 5 Tryk på . Al tekst, der tidligere er indtastet i displayet, bliver slettet, og teksten, der er gemt under det valgte filnummer, hentes til displayet.

☞ Hvis du vil se andre dele af den valgte tekstfil, skal du trykke på  eller .

## Slette gemt tekst

- 1 Tryk på .
- 2 Tryk på  eller , indtil **CLEAR** vises.
- 3 Tryk på .
- 4 Tryk på  eller , indtil det filnummer vises, hvor den tekst, du vil slette, er gemt.
- 5 Vælg den eller de filer, du vil slette.
  - Hvis du vil slette en enkelt fil, skal du gå til trin **6**.
  - Hvis du vil slette flere filer, skal du trykke på . Det aktuelle filnummer bliver fremhævet. Fortsæt med at markere tekstfiler ved at gentage trin **4**, og tryk derefter på , indtil alle filer, du vil slette, er markeret.
  - Hvis du vil slette alle filer, skal du trykke på  og derefter på .
- 6 Tryk på . Meddelelsen "OK TO CLEAR?" (eller "CLEAR ALL?"), hvis du har markeret alle filer) vises.
- 7 Tryk på . Den tekst, der er gemt i de markerede filer, bliver slettet.

☞ Hvis du ikke ønsker at slette den eller de valgte tekstfiler, skal du trykke på  i stedet for  i trin **7**.

☞ Hvis du vil se andre dele af den valgte tekstfil, skal du trykke på  eller .

☞ Hvis du vil fjerne en tekstfil fra den gruppe, du vil slette, skal du åbne tekstfilen og derefter trykke på , så det pågældende filnummer ikke længere er fremhævet.

# 4 Maskinindstillinger

Forskellige funktioner er tilgængelige med henblik på ændring og tilpasning af funktionerne på P-touch.

## Indstillinger for fremføring og afklipping af tape

Med funktionen **Cut** kan du angive, hvordan tapen skal føres frem efter udskrivningen. Indstillingerne for funktionen Cut består af kombinationer af to forskellige klippemetoder: **Klippepause** (hvor maskinen afbryder udskrivningen, så labelen kan blive klippet af) og **kædeudskrivning** (hvor den sidste kopi ikke fremføres til afklipping, hvilket begrænser spildet af tape).

**Kædeudskrivning er en økonomisk funktion, der er beregnet til at eliminere “tapespild” i begyndelsen af en label.** Hvis du ikke bruger kædeudskrivning, klippes den overskydende tape fra de forrige udskrivning af, før den første label i den aktuelle session udskrives. Hvis du vælger at bruge kædeudskrivning, forbliver den sidste label i den forrige session i maskinen (føres ikke frem), så den næste label kan udskrives uden spild af tape. Når den sidste label er udskrevet, skal du trykke på **Feed** for at fremføre kæden af labels og derefter trykke på tapeafklipperknappen for at klippe den af.

Følgende indstillinger er tilgængelige: (Standardindstillingen er **1**.)



**1** (klippepause; ingen kædeudskrivning)

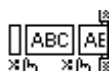

**3** (klippepause; kædeudskrivning)

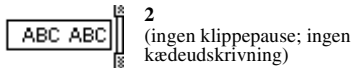

**2** (ingen klippepause; ingen kædeudskrivning)







**4** (ingen klippepause; kædeudskrivning)

- 1 Tryk på **Code** og derefter på **Setup** (Z).
- 2 Tryk på **Left Arrow** eller **Right Arrow**, indtil **CUT** vises.
- 3 Tryk på **Home** (up arrow) eller **End** (down arrow), indtil den ønskede indstilling vises. Tryk derefter på **New Block** (left arrow).

☞ Når du har udskrevet ved hjælp af funktionen **Cut**, som er indstillet til **3** eller **4**, skal du trykke på **Feed** for at fremføre tapen. Tryk derefter på tapeafklipperknappen for at klippe tapen af.







## Indstilling af displayets kontrast

Du kan gøre displayet lysere eller mørkere ved at vælge en indstilling mellem **-2** og **+2**. (Standardindstillingen er **0**.) Vælg en højere værdi for at øge kontrasten (gøre displayet mørkere). Vælg en lavere værdi for at mindske kontrasten (gøre displayet lysere).

- 1 Tryk på  og derefter på .
- 2 Tryk på  eller , indtil **CONTRAST** vises.
- 3 Tryk på  eller , indtil den ønskede indstilling vises. Tryk derefter på .

## Indstilling af funktionen Auto Reduction

Med funktionen Auto Reduction kan du vælge, om tekstbredden (**TEXT WIDTH**) eller tekststørrelsen (**TEXT SIZE**) skal reduceres, hvis den tekst, der angivet til størrelsesindstillingen **AUTO**, er for stor til den angivne labellængde. (Standardindstillingen er **TEXT SIZE**.)

- 1 Tryk på  og derefter på .
- 2 Tryk på  eller , indtil **AUTO REDUCTION** vises.
- 3 Tryk på  eller , indtil den ønskede indstilling vises. Tryk derefter på .

Hvis **TEXT SIZE** er valgt, og der tilføjes mere tekst, reduceres tegn størrelsen, så teksten passer inden for den angivne labellængde.

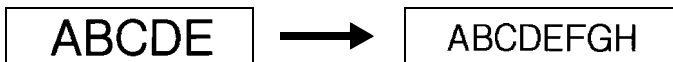



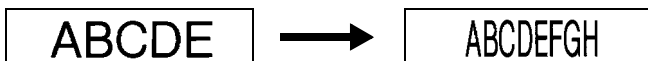



Hvis **TEXT WIDTH** er valgt, og der tilføjes mere tekst, reduceres tegn bredden, så teksten passer inden for den angivne labellængde. Når tegn bredden er reduceret til **THIN**, reduceres tegn størrelsen imidlertid også, så teksten passer inden for den angivne labellængde.



## Kalibrering af labellængden

Hvis længden på den udskrevne label ikke svarer til den længden, der er angivet med funktionen Length, kan længden på de udskrevne labels genkalibreres med længdejusteringsfunktionen ved at vælge en indstilling på mellem **-1** og **+3**. (Standardindstillingen er **0**.)







- 1 Tryk på  og derefter på .
- 2 Tryk på  eller , indtil **LENGTH ADJUST** vises.
- 3 Tryk på  eller , indtil den ønskede indstilling vises. Tryk derefter på .

---

## Angivelse af fortløbende opdatering af symbolkategorien PERSONAL

---

Du kan angive, om der fortløbende skal føjes symboler til symbolkategorien **PERSONAL** (og de gamle symboler slettes), når kategorien er fuld (**ON**), eller om der ikke længere skal tilføjes symboler, når symbolkategorien **PERSONAL** er fuld (**OFF**). (Standardindstillingen er **ON**.)







- 1 Tryk på  og derefter på .
- 2 Tryk på  eller , indtil **SYMBOL UPDATE** vises.
- 3 Tryk på  eller , indtil den ønskede indstilling vises. Tryk derefter på .

---

## Vis versionsoplysninger

---

Denne funktion kan bruges til at vise versionsoplysningerne for softwaren til P-touch og det indbyggede symbolsæt.





- 1 Tryk på  og derefter på .
- 2 Tryk på  eller , indtil **VERSION INFO** vises.
- 3 Tryk på  eller , indtil de ønskede versionsoplysninger vises.
- 4 Tryk på  for at afslutte Setup-tilstand.

# 5 Appendiks



## Fejlfinding

Problem	Løsning
1 Displayet forbliver tomt, efter du har tændt maskinen.	<ul style="list-style-type: none"><li>• Kontroller, at lysnetadapteren (AD-24ES) er tilsluttet korrekt.</li><li>• Hvis der anvendes batterier, skal du kontrollere, at de er installeret korrekt.</li><li>• Hvis batteriniveauet er lavt, skal du udskifte batterierne med nye.</li></ul>
2 Maskinen udskriver ikke eller den udskrevne tekst er sløret.	<ul style="list-style-type: none"><li>• Kontroller, at bagdækslet er placeret korrekt.</li><li>• Hvis tapekassetten er tom, skal du udskifte den med en ny.</li></ul>
3 De tekstfiler, du har gemt i hukommelsen, er væk.	<ul style="list-style-type: none"><li>• Hvis batteriniveauet er lavt, skal du udskifte batterierne med nye.</li></ul>
4 Den udskrevne tekst har ikke den rette form.	<ul style="list-style-type: none"><li>• Hvis der anvendes batterier, kan batteriniveauet være lavt. Prøv at bruge lysnetadapteren eller udskift batterierne med nye.</li></ul>
5 Der er en tom, vandret linje hen over den udskrevne label.	<ul style="list-style-type: none"><li>• Rengør printhovedet som beskrevet under <i>Rengøring af printhoved, ruller og tapeafklipper</i> på side 7.</li></ul>
6 Der forekommer stribet tape.	<ul style="list-style-type: none"><li>• Du har nået enden af taperullen. Udskift tapekassetten med en ny.</li></ul>
7 P-touch er "låst" (dvs. der sker intet, når du trykker på en tast).	<ul style="list-style-type: none"><li>• Sluk P-touch, og tænd maskinen igen, mens du holder <b>(Code)</b> og <b>(R)</b> nede. Maskinen bliver gendannet, men teksten og formaterne på displayet og alle tekstfiler i hukommelsen er slettet.</li></ul>

# Liste over fejlmeddelelser

Fejlmeddelelse	Årsag	Løsning
<b>1 BLOCK LIMIT!</b>	<ul style="list-style-type: none"> <li>Denne meddelelse vises, hvis du forsøger at udskrive eller bruge funktionen Numbering, når der er blevet indtastet flere tekstblokke med indstillingen <b>PANEL</b> for labeltypen.</li> </ul>	<ul style="list-style-type: none"> <li>Annuller funktionen Numbering.</li> <li>Begræns antallet af tekstblokke til 1.</li> </ul>
<b>4 DIGITS MINIMUM!</b>	<ul style="list-style-type: none"> <li>Denne meddelelse vises, hvis du indtaster færre end de minimale fire tegn som stregekodedata.</li> </ul>	<ul style="list-style-type: none"> <li>Indtast mindst fire cifre, før du trykker på .</li> </ul>
<b>50 LINE LIMIT REACHED!</b>	<ul style="list-style-type: none"> <li>Denne meddelelse vises, hvis 50 tekstblokke allerede er angivet, og du trykker på , og derefter på .</li> </ul>	<ul style="list-style-type: none"> <li>Begræns antallet af tekstblokke til 50.</li> </ul>
<b>7 LINE LIMIT!</b>	<ul style="list-style-type: none"> <li>Denne meddelelse vises, hvis der allerede er indtastet syv linjer i en tekstblok, og du trykker på .</li> </ul>	<ul style="list-style-type: none"> <li>Begræns antallet af linjer i en tekstblok til syv linjer.</li> </ul>
	<ul style="list-style-type: none"> <li>Denne meddelelse vises, hvis du sletter , hvilket får antallet af linjer i en blok til at overstige maksimum på syv linjer.</li> </ul>	<ul style="list-style-type: none"> <li>Tilpas antallet af linjer, så blokket ikke består af mere end syv linjer.</li> </ul>
<b>BUFFER EMPTY!</b>	<ul style="list-style-type: none"> <li>Denne meddelelse vises, hvis der ikke er indtastet nogen tekst, når du forsøger at udskrive eller bruge funktionen Preview.</li> </ul>	<ul style="list-style-type: none"> <li>Indtast tekst, før du forsøger at udføre nogen af disse funktioner.</li> </ul>
<b>BUFFER FULL!</b>	<ul style="list-style-type: none"> <li>Denne meddelelse vises, hvis du forsøger at tilføje et tegn, et mellemrum, en ny linje, en ny blok, et symbol, et accenttegn eller en strekcode, efter du allerede har angivet det maksimale antal tegn.</li> </ul>	<ul style="list-style-type: none"> <li>Slet en del af den eksisterende tekst, før du forsøger at tilføje ny tekst.</li> </ul>
<b>CASSETTE CHANGED!</b>	<ul style="list-style-type: none"> <li>Denne meddelelse vises, hvis tapekassetten er udskiftet, mens P-touch har holdt pause for at klippe tapen af.</li> </ul>	<ul style="list-style-type: none"> <li>Sæt den oprindelige tapekassette i igen.</li> </ul>



Fejlmeddelelse	Årsag	Løsning
<b>CHECK BATTERIES!</b>	<ul style="list-style-type: none"> <li>Denne meddelelse vises, hvis du har installeret en kombination af nye og brugte batterier, forskellige batterityper (alkaliske, Ni-Cd og Ni-MH), producenter eller modeller eller en kombination af genopladede og uopladede batterier.</li> </ul>	<ul style="list-style-type: none"> <li>Udskift batterierne med seks nye AA-batterier af samme type.</li> <li>Hvis du installerer genopladelige batterier, skal du genoplade alle batterierne.</li> </ul>
<b>CHECK SETTING IN LABEL TYPE MODE!</b>	<ul style="list-style-type: none"> <li>Denne meddelelse vises, hvis du forsøger at ændre indstillingerne for funktionen Length eller Frame, efter du har valgt en labeltype med en forudindstilling for labelens længde eller ramme.</li> </ul>	<ul style="list-style-type: none"> <li>Vælg en anden indstilling for labeltypen.</li> </ul>
<b>CUTTER ERROR!</b>	<ul style="list-style-type: none"> <li>Denne meddelelse vises, hvis du har trykket på tapeafklipperknappen, mens du trykkede på  eller tapen blev fremført.</li> </ul>	<ul style="list-style-type: none"> <li>Slip tapeafklipperknappen. Hvis du trykkede på , skal du trykke på  for at fremføre eventuel udskrevet tape.</li> <li>Hvis problemet ikke kan løses, skal du kontakte servicerepræsentanten.</li> </ul>
<b>EXCEEDS PRINT COPY LIMIT!</b>	<ul style="list-style-type: none"> <li>Denne meddelelse vises, hvis du har valgt mere end 1000 kopier med funktionen Print Option.</li> <li>Bemærk, at antallet af kopier plus antallet af fortløbende labels ikke må overstige 1000 stk.</li> </ul>	<ul style="list-style-type: none"> <li>Vælg mindre end 1000 kopier.</li> </ul>
<b>INPUT ABCD AT BEGIN &amp; END!</b>	<ul style="list-style-type: none"> <li>Denne meddelelse vises, hvis du ikke har indtastet et bogstav mellem A og D i begyndelsen eller slutningen af stregkodedataene, og du har valgt protokollen <b>CODABAR</b>.</li> </ul>	<ul style="list-style-type: none"> <li>Indtast et bogstav mellem A og D i begyndelsen eller slutningen af stregkodedataene.</li> </ul>
<b>INPUT WHOLE CODE!</b>	<ul style="list-style-type: none"> <li>Denne meddelelse vises, hvis du ikke har indtastet det krævede antal tegn i stregkodedataene.</li> </ul>	<ul style="list-style-type: none"> <li>Indtast det korrekte antal tegn eller vælg en anden stregkodeprotokol.</li> </ul>
<b>LENGTH LIMIT!</b>	<ul style="list-style-type: none"> <li>Denne meddelelse vises, hvis du forsøger at udskrive eller bruge funktionen Preview, og længden på teksten overstiger grænsen på 1 m.</li> </ul>	<ul style="list-style-type: none"> <li>Slet en del af teksten.</li> </ul>

Fejlmeddelelse	Årsag	Løsning
<p>På 18 mm tape: <b>LINE LIMIT!</b> <b>5 LINES MAXIMUM</b></p> <p>På 12 mm tape: <b>LINE LIMIT!</b> <b>3 LINES MAXIMUM</b></p> <p>På 9 mm og 6 mm tape: <b>LINE LIMIT!</b> <b>2 LINES MAXIMUM</b></p>	<ul style="list-style-type: none"> <li>Denne meddelelse vises, hvis du forsøger at udskrive eller bruge funktionen Preview, og antallet af linjer i teksten overstiger maksimum for den installerede tapetype.</li> </ul>	<ul style="list-style-type: none"> <li>Reducer antallet af linjer eller installer en bredere tapetype.</li> </ul>
<p><b>MEMORY FULL!</b></p>	<ul style="list-style-type: none"> <li>Denne meddelelse vises, hvis du forsøger at gemme en tekstfil, efter du allerede har gemt ca. 2000 tegn i hukommelsen.</li> </ul>	<ul style="list-style-type: none"> <li>Slet en uønsket fil for at skabe plads til den nye fil.</li> </ul>
<p><b>NO FILES!</b></p>	<ul style="list-style-type: none"> <li>Denne meddelelse vises, hvis der ingen filer er gemt i hukommelsen, og du forsøger at hente eller slette en fil.</li> </ul>	<ul style="list-style-type: none"> <li>Gem en tekstfil, før du forsøger at hente eller slette den.</li> </ul>
<p><b>SET 24mm!</b></p>	<ul style="list-style-type: none"> <li>Denne meddelelse vises, hvis du ikke har installeret en 24 mm tapekassette, og du forsøger at udskrive en Auto Format-skabelon, der er oprettet til tape på 24 mm i bredden.</li> </ul>	<ul style="list-style-type: none"> <li>Installer en 24 mm tapekassette.</li> </ul>
<p><b>SET 18mm!</b></p>	<ul style="list-style-type: none"> <li>Denne meddelelse vises, hvis du ikke har installeret en 18 mm tapekassette, og du forsøger at udskrive en Auto Format-skabelon, der er oprettet til tape på 18 mm i bredden.</li> </ul>	<ul style="list-style-type: none"> <li>Installer en 18 mm tapekassette.</li> </ul>
<p><b>SET 12mm!</b></p>	<ul style="list-style-type: none"> <li>Denne meddelelse vises, hvis du ikke har installeret en 12 mm tapekassette, og du forsøger at udskrive en Auto Format-skabelon, der er oprettet til tape på 12 mm i bredden.</li> </ul>	<ul style="list-style-type: none"> <li>Installer en 12 mm tapekassette.</li> </ul>
<p><b>SET 9mm!</b></p>	<ul style="list-style-type: none"> <li>Denne meddelelse vises, hvis du ikke har installeret en 9 mm tapekassette, og du forsøger at udskrive en Auto Format-skabelon, der er oprettet til tape på 9 mm i bredden.</li> </ul>	<ul style="list-style-type: none"> <li>Installer en 9 mm tapekassette.</li> </ul>

Fejlmeddelelse	Årsag	Løsning
<p><b>SET 6mm!</b></p>	<ul style="list-style-type: none"> <li>Denne meddelelse vises, hvis du ikke har installeret en 6 mm tapekassette, og du forsøger at udskrive en Auto Format-skabelon, der er oprettet til tape på 6 mm i bredden.</li> </ul>	<ul style="list-style-type: none"> <li>Installer en 6 mm tapekassette.</li> </ul>
<p><b>TAPE EMPTY!</b></p>	<ul style="list-style-type: none"> <li>Denne meddelelse vises, hvis du ingen tapekassette har installeret, og du forsøger at fremføre tapen, udskrive eller bruge funktionen Preview.</li> </ul>	<ul style="list-style-type: none"> <li>Installer en tapekassette, og forsøg igen.</li> </ul>
<p><b>TEXT TOO HIGH! XX BLOCK</b></p>	<ul style="list-style-type: none"> <li>Denne meddelelse vises, hvis tekstens størrelse er større end bredden på den installerede tape.</li> </ul>	<ul style="list-style-type: none"> <li>Reducer tegnstørrelsen, installer en tapetype med en større bredde, eller vælg indstillingen <b>AUTO</b> for tekststørrelsen.</li> </ul>
<p><b>TEXT TOO LONG!</b></p>	<ul style="list-style-type: none"> <li>Denne meddelelse vises, hvis længden på teksten er større end den længde, der angivet under funktionen <b>Length</b>.</li> </ul>	<ul style="list-style-type: none"> <li>Tryk på , og vælg derefter en længere labellængden.</li> <li>Formindsk tegnenes størrelse eller bredde, eller vælg skriftstørrelsesindstillingen <b>AUTO</b>.</li> </ul>
<p><b>TEXT TOO LONG! XX BLOCK</b></p>	<ul style="list-style-type: none"> <li>Denne meddelelse vises, hvis du forsøger at udskrive en label, der er længere end den angivne bloklængde.</li> </ul>	<ul style="list-style-type: none"> <li>Vælg en kortere bloklængde.</li> </ul>
<p><b>VALUE OUT OF RANGE!</b></p>	<ul style="list-style-type: none"> <li>Denne meddelelse vises, hvis du har angivet en værdi for indstillingerne <b>Margin</b>, <b>Length</b> og <b>Block Length</b>, der ikke ligger inden for det tilladte interval.</li> <li>Denne meddelelse vises, hvis værdierne for de blokke du vil udskrive, ikke ligger inden for det tilladte interval.</li> </ul>	<ul style="list-style-type: none"> <li>Skriv en værdi, som ligger inden for det tilladte interval.</li> </ul>

# Specifikationer for maskinen

## Hardware

<b>Strømforsyning:</b>	Seks alkaliske AA-batterier eller Seks genopladelige AA-batterier eller Lysnetadapter (AD-24ES)
<b>Inputenhed:</b>	Tastatur (56 tegn)
<b>LCD-display:</b>	48 × 132 punkter + Caps og andre indikatorer
<b>Udskriftstape:</b>	TZ-tape er tilgængelig i følgende 5 bredder: 6 mm 9 mm 12 mm 18 mm 24 mm
<b>Printhoved:</b>	18,1 mm (højde)/180 dpi (opløsning)
<b>Tapeafklipper:</b>	Manuel afklipper
<b>Dimensioner:</b>	Med tapeafklipperknop: 131 mm (B) × 235 mm (D) × 86 mm (H) Uden tapeafklipperknop: 114 mm (B) × 235 mm (D) × 86 mm (H)
<b>Vægt:</b>	560 g

## Software

<b>Skrifttyper:</b>	1 indbygget skrifttype (Helsinki)
<b>Tegnstørrelser:</b>	AUTO plus syv punktformater (1, 2, 3, 4, 6, 9 og 12 mm (6, 9, 12, 18, 24, 36 og 48 punkter))
<b>Stilarter:</b>	Normal, fed, kontur, kursiv, kursiv + fed og kursiv + kontur
<b>Bufferstørrelse:</b>	Maksimalt 512 tegn Maksimalt 7 linjer Maksimalt 50 blokke
<b>Hukommelsens størrelse:</b>	Ca. 2000 tegn

## Tilbehør

### ● Forbrugsvarer

Du kan købe tapekassetter fra den nærmeste autoriserede forhandler.

Benyt kun Brother TZ-tape til denne maskine. **Brother kan ikke holdes ansvarlig for problemer, der skyldes brug af uautoriserede forbrugsvarer.**

Undgå at benytte tape uden mærket . Udbuddet af tape kan variere fra land til land.

Varenummer	Beskrivelse
24 mm lamineret tape	
TZ-151	Sorte tegn på klar tape
TZ-M51	Sorte tegn på klar (mat) tape
TZ-251	Sorte tegn på hvid tape
TZ-451	Sorte tegn på rød tape
TZ-551	Sorte tegn på blå tape
TZ-651	Sorte tegn på gul tape
TZ-751	Sorte tegn på grøn tape
TZ-A51	Sorte tegn på grå tape
TZ-B51	Sorte tegn på neon orange tape
TZ-C51	Sorte tegn på neon gul tape
TZ-D51	Sorte tegn på neon grøn tape
TZ-951	Sorte tegn på sølvfarvet tape
TZ-M951	Sorte tegn på sølvfarvet (mat) tape
TZ-152	Røde tegn på klar tape
TZ-252	Røde tegn på hvid tape
TZ-153	Blå tegn på klar tape
TZ-253	Blå tegn på hvid tape
TZ-354	Guldfarvede tegn på sort tape
TZ-155	Hvide tegn på klar tape
TZ-355	Hvide tegn på sort tape
TZ-455	Hvide tegn på rød tape
TZ-555	Hvide tegn på blå tape
TZ-655	Hvide tegn på orange tape
TZ-755	Hvide tegn på grøn tape
18 mm lamineret tape	
TZ-141	Sorte tegn på klar tape
TZ-241	Sorte tegn på hvid tape
TZ-242	Røde tegn på hvid tape

Varenummer	Beskrivelse
TZ-243	Blå tegn på hvid tape
TZ-344	Guldfarvede tegn på sort tape
TZ-145	Hvide tegn på klar tape
TZ-345	Hvide tegn på sort tape
TZ-441	Sorte tegn på rød tape
TZ-541	Sorte tegn på blå tape
TZ-641	Sorte tegn på gul tape
TZ-741	Sorte tegn på grøn tape
12 mm lamineret tape	
TZ-131	Sorte tegn på klar tape
TZ-132	Røde tegn på klar tape
TZ-133	Blå tegn på klar tape
TZ-135	Hvide tegn på klar tape
TZ-231	Sorte tegn på hvid tape
TZ-232	Røde tegn på hvid tape
TZ-233	Blå tegn på hvid tape
TZ-334	Guldfarvede tegn på sort tape
TZ-335	Hvide tegn på sort tape
TZ-431	Sorte tegn på rød tape
TZ-435	Hvide tegn på rød tape
TZ-531	Sorte tegn på blå tape
TZ-535	Hvide tegn på blå tape
TZ-631	Sorte tegn på gul tape
TZ-635	Hvide tegn på orange tape
TZ-731	Sorte tegn på grøn tape
TZ-735	Hvide tegn på grøn tape
TZ-931	Sorte tegn på sølvfarvet tape
TZ-M931	Sorte tegn på sølvfarvet (mat) tape
TZ-A31	Sorte tegn på grå tape
TZ-B31	Sorte tegn på neon orange tape
TZ-C31	Sorte tegn på neon gul tape
TZ-D31	Sorte tegn på neon grøn tape
TZ-M31	Sorte tegn på klar (mat) tape
9 mm lamineret tape	
TZ-121	Sorte tegn på klar tape
TZ-122	Røde tegn på klar tape
TZ-123	Blå tegn på klar tape

Varenummer	Beskrivelse
TZ-221	Sorte tegn på hvid tape
TZ-222	Røde tegn på hvid tape
TZ-223	Blå tegn på hvid tape
TZ-324	Guldfarvede tegn på sort tape
TZ-325	Hvide tegn på sort tape
TZ-421	Sorte tegn på rød tape
TZ-521	Sorte tegn på blå tape
TZ-621	Sorte tegn på gul tape
TZ-721	Sorte tegn på grøn tape
TZ-A25	Sorte tegn på grå tape
TZ-M21	Sorte tegn på klar (mat) tape
6 mm lamineret tape	
TZ-111	Sorte tegn på klar tape
TZ-211	Sorte tegn på hvid tape
TZ-315	Hvide tegn på sort tape
TZ-611	Sorte tegn på gul tape
24 mm ulamineret tape	
TZ-N251	Sorte tegn på hvid tape
18 mm ulamineret tape	
TZ-N241	Sorte tegn på hvid tape
TZ-N242	Røde tegn på hvid tape
TZ-N243	Blå tegn på hvid tape
TZ-N541	Sorte tegn på blå tape
TZ-N641	Sorte tegn på gul tape
TZ-N741	Sorte tegn på grøn tape
TZ-NF41	Sorte tegn på lilla tape
TZ-PH41	Sorte tegn på tape med hjertemønster
TZ-PF41	Sorte tegn på tape med frugtmønster
TZ-PM41	Sorte tegn på tape med marinemønster
TZ-N841	Sorte tegn på guldfarvet tape
12 mm ulamineret tape	
TZ-N231	Sorte tegn på hvid tape
TZ-N232	Røde tegn på hvid tape
TZ-N233	Blå tegn på hvid tape
TZ-N531	Sorte tegn på blå tape
TZ-N631	Sorte tegn på gul tape
TZ-N731	Sorte tegn på grøn tape

Varenummer	Beskrivelse
TZ-NF31	Sorte tegn på lilla tape
9 mm ulamineret tape	
TZ-N221	Sorte tegn på hvid tape
6 mm ulamineret tape	
TZ-N211	Sorte tegn på hvid tape

#### Ekstra klæbende tape

Varenummer	Beskrivelse
TZ-S251	24 mm ekstra klæbende tape (sorte tegn på hvid tape)
TZ-S241	18 mm ekstra klæbende tape (sorte tegn på hvid tape)
TZ-S231	12 mm ekstra klæbende tape (sorte tegn på hvid tape)
TZ-S221	9 mm ekstra klæbende tape (sorte tegn på hvid tape)
TZ-S211	6 mm ekstra klæbende tape (sorte tegn på hvid tape)
TZ-S151	24 mm ekstra klæbende tape (sorte tegn på klar tape)
TZ-S141	18 mm ekstra klæbende tape (sorte tegn på klar tape)
TZ-S131	12 mm ekstra klæbende tape (sorte tegn på klar tape)
TZ-S121	9 mm ekstra klæbende tape (sorte tegn på klar tape)
TZ-S111	6 mm ekstra klæbende tape (sorte tegn på klar tape)
TZ-S651	24 mm ekstra klæbende tape (sorte tegn på gul tape)
TZ-S641	18 mm ekstra klæbende tape (sorte tegn på gul tape)
TZ-S631	12 mm ekstra klæbende tape (sorte tegn på gul tape)
TZ-S621	9 mm ekstra klæbende tape (sorte tegn på gul tape)
TZ-S611	6 mm ekstra klæbende tape (sorte tegn på gul tape)

#### Fleksibel ID-tape

Varenummer	Beskrivelse
TZ-FX251	24 mm fleksibel ID-tape (sorte tegn på hvid tape)
TZ-FX241	18 mm fleksibel ID-tape (sorte tegn på hvid tape)
TZ-FX231	12 mm fleksibel ID-tape (sorte tegn på hvid tape)
TZ-FX221	9 mm fleksibel ID-tape (sorte tegn på hvid tape)
TZ-FX211	6 mm fleksibel ID-tape (sorte tegn på hvid tape)
TZ-FX151	24 mm fleksibel ID-tape (sorte tegn på klar tape)
TZ-FX141	18 mm fleksibel ID-tape (sorte tegn på klar tape)
TZ-FX131	12 mm fleksibel ID-tape (sorte tegn på klar tape)
TZ-FX121	9 mm fleksibel ID-tape (sorte tegn på klar tape)
TZ-FX111	6 mm fleksibel ID-tape (sorte tegn på klar tape)
TZ-FX651	24 mm fleksibel ID-tape (sorte tegn på gul tape)
TZ-FX641	18 mm fleksibel ID-tape (sorte tegn på gul tape)



<b>Varenummer</b>	<b>Beskrivelse</b>
TZ-FX631	12 mm fleksibel ID-tape (sorte tegn på gul tape)
TZ-FX621	9 mm fleksibel ID-tape (sorte tegn på gul tape)
TZ-FX611	6 mm fleksibel ID-tape (sorte tegn på gul tape)

#### Specialtape

<b>Varenummer</b>	<b>Beskrivelse</b>
TZ-CL4	Rensekassette til printhoved
TZ-IY41	18 mm overføringstape til strygning på stof
TZ-SE4	18 mm sikkerhedstape
TZ-FA3	12 mm stoftape

- A**  
annullere ..... 14
- B**  
batterier ..... 4  
bekræfte ..... 14  
blokinterval ..... 33  
bloknummer ..... 2  
bredde ..... 26  
    indikator ..... 2
- C**  
Caps-indikator ..... 2  
Caps-tilstand ..... 15  
centreret tekstjustering ..... 28  
    indikator ..... 2  
Code-indikator ..... 2
- D**  
display ..... 2  
    kontrast ..... 37
- E**  
Ekstra klæbende tape ..... 6
- F**  
fed tekst ..... 27  
    indikator ..... 2  
Feed-tast ..... 2, 30  
fejlfinding ..... 40  
fejlmeldelser ..... 41  
fleksibel ID-tape ..... 6  
formatering ..... 25, 26, 27  
Format-tast ..... 25, 26, 27  
funktionen Accent ..... 17  
funktionen Auto Format ..... 29  
funktionen Auto Reduction ..... 38  
funktionen Bar Code ..... 18  
funktionen Clear ..... 17  
funktionen Contrast ..... 37  
funktionen Cut ..... 37  
funktionen Frame ..... 24  
funktionen Length ..... 23  
funktionen Margin ..... 23  
funktionen New Block ..... 16  
funktionen Numbering ..... 31  
funktionen Repeat Printing ..... 31
- G**  
gemme ..... 35  
global formatering  
    stilart ..... 27  
    tegnbredde ..... 26  
    tegnstørrelse ..... 25  
global formateringstast ..... 2
- H**  
hente ..... 36  
højrejustering af tekst ..... 28  
    indikator ..... 2
- I**  
Indikator for indstilling af labeltype .... 2  
indikator for lavt batteriniveau ..... 2  
indikatorer ..... 2  
    bloknummer ..... 2  
    bredde ..... 2  
    Caps ..... 2  
    centreret tekstjustering ..... 2  
    Code ..... 2  
    fed tekst ..... 2  
    højrejustering af tekst ..... 2  
    Indstilling af labeltype ..... 2  
    Insert ..... 2  
    kontur tekst ..... 2  
    kursiv tekst ..... 2

længde .....	2
lavt batteriniveau .....	2
lige tekstmarginer .....	2
ramme .....	2
Shift .....	2
størrelse .....	2
venstrejustering af tekst .....	2
indstillingen Flag .....	11
indstillingen Normal .....	9
indstillingen Panel .....	12
indstillingen Port .....	12
indstillingen Port Block .....	12
indstillingen Rotate .....	10
indstillingen Rotate & Repeat .....	10
indstillingen Vertical .....	9
Insert-indikator .....	2
Insert-tast .....	16

<b>J</b>	
justering .....	28

<b>K</b>	
kædeudskrivning .....	37
klippepause .....	37
kontur tekst .....	27
indikator .....	2
kopier .....	31
kursiv tekst .....	27
indikator .....	2

<b>L</b>	
Label Type-indstilling .....	9
Label Type-tast .....	2
længdeindikator .....	2
længdeindstilling .....	38
låst .....	40
LCD-display .....	2
lige tekstmarginer .....	28
indikator .....	2
lokal formatering	
stilart .....	27
tegnbredde .....	26

tegnstørrelse .....	25
Lysnetadapter .....	8

<b>M</b>	
marginer .....	23
markere .....	14, 15
standardindstilling .....	14
markør .....	15
mellemlumstast .....	14, 15
Memory-tast .....	35

<b>P</b>	
piletaster .....	2, 14, 15
printhoved .....	7
Print-tast .....	2, 30
problemer .....	40

<b>R</b>	
rammeindikatorer .....	2
rengøre	
printhoved .....	7
ruller .....	7
tapeafklipper .....	7
Retur-tast .....	2, 14, 16
ruller .....	7

<b>S</b>	
Setup-tast .....	37
Shift-indikator .....	2
Shift-tilstand .....	15
skabeloner	
Auto Format .....	29
slette	
hukommelsesfiler .....	36
tekst .....	17
små bogstaver .....	15
spejlvendt udskrivning .....	33
standardindstilling .....	14
stilart .....	27
store bogstaver .....	15
størrelse .....	25
indikator .....	2

stregkode	
specialtegn .....	19
strømfabryderknop .....	2, 8
symbolkategorien PERSONAL .....	22
opsætning .....	39
Symbol-tast .....	20

## **T**

tal.....	15
Taltaster .....	2
tape	
afklipper .....	7
kassetter .....	4
tastatur .....	2
tegn	
bredde.....	26
stilart .....	27
størrelse.....	25
tekst	
bredde.....	26
breddeindstilling.....	38
indstilling af størrelse.....	38
justering .....	28
stilart .....	27
størrelse.....	25
Tilbage-tast.....	2, 14, 17

## **U**

udskrive	
tekstblokinderval .....	33

## **V**

vælge .....	14
standardindstilling .....	14
venstrejustering af tekst .....	28
indikator .....	2
version .....	39
vise eksempel.....	30



**BRUKSANVISNING**  
**(SVENSKA)**

## Inledning

Tack för att du köpt en P-touch!

Med nya P-touch kan du välja bland en mängd teckenstilar, storlekar och ramar när du vill utforma praktiska, specialanpassade etiketter för olika behov. De förformaterade etikettyperna gör dessutom att du snabbt och enkelt kan märka paneler, kablar, kontakter och andra komponenter.

Med P-touch kan du skriva ut tydliga, beständiga etiketter på nolltid. P-touchs kvalitet och prestanda gör den till en mycket praktisk maskin att använda i fabriken eller ute på fältet.

Trots att P-touch är lätt att använda, rekommenderar vi att du läser denna bruksanvisning noga innan du börjar och sedan förvarar bruksanvisning lätt åtkomlig för framtida bruk.

### **Konformitetsförklaring**

(Endast Europa/Turkiet)

BROTHER INDUSTRIES, LTD.  
15-1, Naeshiro-cho, Mizuho-ku,  
Nagoya, 467-8561, Japan

försäkrar att den här produkten överensstämmer med gällande krav och övriga aktuella villkor i direktiv 2004/108/EG och 2005/32/EG.

Adaptern AD-24ES överensstämmer med gällande krav och övriga aktuella villkor i direktiv 2006/95/EG.

En försäkran om överensstämmelse finns på vår webbplats. Gå till <http://solutions.brother.com> -> välj region (t.ex. Europe) -> välj land -> välj din modell -> välj "Bruksanvisningar" -> välj Konformitetsförklaring (\*Välj språk där så krävs).

# INNEHÅLL

<b>1. Komma igång .....</b>	<b>1</b>
<b>Allmän beskrivning .....</b>	<b>1</b>
<i>Över- och undersida .....</i>	<i>1</i>
<i>Tangentbord och LCD-skärm .....</i>	<i>2</i>
<b>Allmänna försiktighetsåtgärder .....</b>	<b>3</b>
<b>Batterier och tapekassetter .....</b>	<b>4</b>
<i>Montera batterier och tapekassett .....</i>	<i>4</i>
<b>Rengöring .....</b>	<b>7</b>
<i>Rengöra skrivhuvudet, valsarna och tapekniven .....</i>	<i>7</i>
<b>Nätströmsadapter (tillval) .....</b>	<b>8</b>
<i>Ansluta nätströmsadaptern .....</i>	<i>8</i>
<b>Slå på och av P-touch .....</b>	<b>8</b>
<b>2. Etikettlägen .....</b>	<b>9</b>
<b>Välja läge för etiketttyp .....</b>	<b>9</b>
<b>Normala och vertikala lägen .....</b>	<b>9</b>
<b>Roterat läge och roterat läge med upprepning .....</b>	<b>10</b>
<b>Flaggläge .....</b>	<b>11</b>
<b>Port- och panellägen .....</b>	<b>12</b>
<b>3. Grundfunktioner .....</b>	<b>14</b>
<b>Utföra grundfunktioner .....</b>	<b>14</b>
<i>Välja funktioner, parametrar, inställningar och grupper .....</i>	<i>14</i>
<i>Välja standardinställningen .....</i>	<i>14</i>
<i>Bekräfta ett val .....</i>	<i>14</i>
<i>Avbryta ett val .....</i>	<i>14</i>
<b>Skrika in etikettdata .....</b>	<b>15</b>
<i>Skrika in och redigera text .....</i>	<i>15</i>
<i>Skrika in accenttecken .....</i>	<i>17</i>
<i>Skrika in en streckkod .....</i>	<i>18</i>
<i>Skrika in en symbol .....</i>	<i>20</i>
<b>Formatera etiketter .....</b>	<b>23</b>
<i>Specifisera etikettlängd .....</i>	<i>23</i>
<i>Specifisera marginal .....</i>	<i>23</i>
<i>Rama in text .....</i>	<i>24</i>



<i>Specificera teckenstorlek</i> .....	25
<i>Specificera teckenbredd</i> .....	26
<i>Specificera teckenstil</i> .....	27
<i>Använda förformaterade mallar, Auto Format</i> .....	29
<b>Skriva ut etiketter</b> .....	<b>30</b>
<i>Förhandsgranska etikettens layout</i> .....	30
<i>Mata tape</i> .....	30
<i>Skriva ut en etikett</i> .....	30
<i>Använda speciella utskriftsfunktioner</i> .....	31
<b>Lagra och hämta filer</b> .....	<b>35</b>
<i>Lagra etiketttext</i> .....	35
<i>Hämta lagrad text</i> .....	36
<i>Ta bort lagrad text</i> .....	36

## **4. Maskinens inställningar** .....37

<i>Välja hur tape matas och klipps</i> .....	37
<i>Justera teckenfönstrets kontrast</i> .....	37
<i>Ställa in funktionen för automatisk förminskning</i> .....	38
<i>Kalibrera etikettens längd</i> .....	38
<i>Ange om symbolkategorin <b>PERSONAL</b> uppdateras konstant</i> .....	39
<i>Visa versionsinformation</i> .....	39

## **5. Bilaga** .....40

<b>Felsökning</b> .....	<b>40</b>
<b>Lista över felmeddelanden</b> .....	<b>41</b>
<b>Maskinens specifikationer</b> .....	<b>45</b>
<i>Hårdvara</i> .....	45
<i>Programvara</i> .....	45
<b>Tillbehör</b> .....	<b>46</b>
<b>Sökregister</b> .....	<b>51</b>

# 1 Komma igång

## Allmän beskrivning

### Över- och undersida

#### Översida

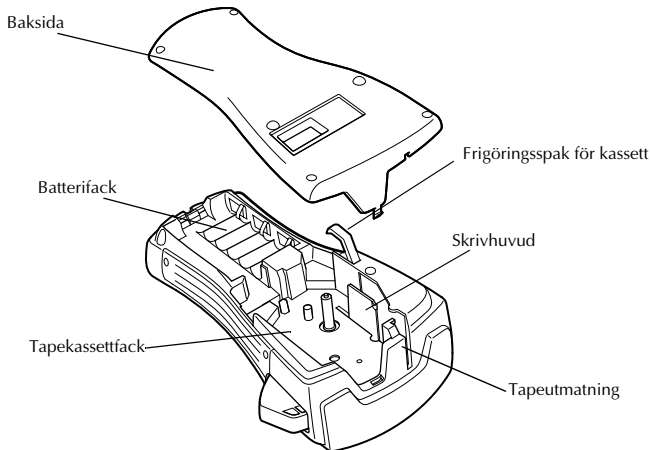

#### Undersida

# Tangentbord och LCD-skärm

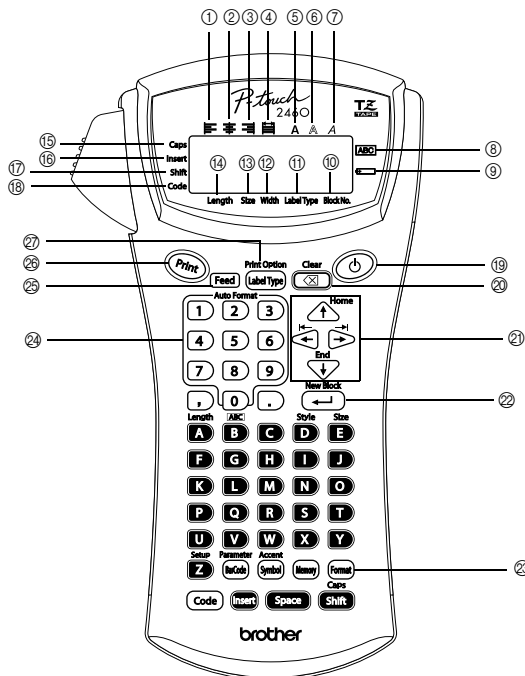

- |   |  |
|---|--|
| ① Vänsterjustera text (sidan 28)        | ⑮ Caps-läge (sidan 15)                   |
| ② Centra text (sidan 28)                | ⑯ Infogningsläge (sidan 16)              |
| ③ Högerjustera text (sidan 28)          | ⑰ Skiftläge (sidan 15)                   |
| ④ Justera text (sidan 28)               | ⑱ Kodläge (sidan 15)                     |
| ⑤ Fet textstil (sidan 27)               | ⑲ Strömknapp (sidan 8)                   |
| ⑥ Textstil i kontur (sidan 27)          | ⑳ Backstegstangent (sidorna 14 & 17)     |
| ⑦ Kursiv textstil (sidan 27)            | ㉑ Piltangent (sidan 14)                  |
| ⑧ Ram (sidan 24)                        | ㉒ Returtangent (sidorna 14 & 16)         |
| ⑨ Låg batterinivå (sidan 5)             | ㉓ Global formateringsstangent (sidan 25) |
| ⑩ Blocknummer (sidan 16)                | ㉔ Siffertangenter (sidan 29)             |
| ⑪ Inställning för etikettläge (sidan 9) | ㉕ Matningsstangent (sidan 30)            |
| ⑫ Breddinställning (sidan 26)           | ㉖ Utskriftstangent (sidan 30)            |
| ⑬ Storleksinställning (sidorna 25 & 26) | ㉗ Etiketty (sidan 9)                     |
| ⑭ Längdinställning (sidan 23)           |  |

## Allmänna försiktighetsåtgärder

- Använd bara Brother TZ-tape med den här maskinen. Använd inte tape som saknar -märket.
- Dra inte i tapen som matas från P-touch, tapekassetten kan skadas.
- Undvik att använda maskinen på mycket dammiga platser. Håll den borta från direkt solljus och regn.
- Utsätt inte maskinen för extremt höga temperaturer eller hög luftfuktighet. Lämna den inte på instrumentbrädan eller i baksätet på bilen.
- Förvara inte tapekassetter där de kan utsättas för direkt solljus, hög luftfuktighet eller damm.
- Lämna inte gummi eller vinyl på maskinen under en längre tid, det kan orsaka fläckar på maskinen.
- Rengör inte maskinen med alkohol eller andra organiska lösningsmedel. Använd enbart en mjuk, torr trasa.
- För inte in främmande föremål i maskinen eller placera tunga föremål på den.
- Ta inte på knivseggen, det kan orsaka skador.
- Använd enbart nätströmsadaptern som utformats för maskinen. Garantin ogiltigförklaras om någon annan adapter används.
- Försök inte montera isär nätströmsadaptern.
- Om maskinen inte kommer att användas under en längre tid ska nätströmsadaptern kopplas bort och batterierna tas ut för att förhindra batteriläckage och skador på maskinen.
- Använd sex alkaliska eller laddningsbara (Ni-Cd eller Ni-MH) AA-batterier.
- Försök inte montera isär P-touch.

## Batterier och tapekassetter

Maskinen har utformats så att du kan byta batterier och tapekassetter snabbt och enkelt. Denna kompakta och portabla maskin kan användas var som helst med batterier monterade. TZ-tapekassetter finns tillgängliga för maskinen i ett brett urval av typer, färger och storlekar vilket gör att du kan skapa distinkta, färgkodade och stiliserade etiketter.

### Montera batterier och tapekassett

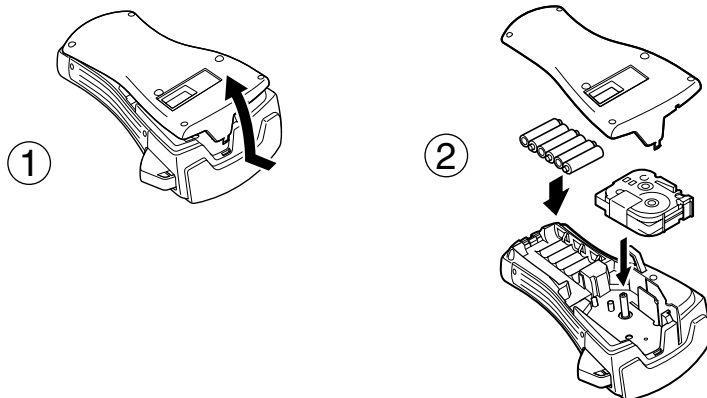

### Anmärkningar angående batterier

- ☛ **P-touch använder sex AA-batterier. Laddningsbara (Ni-Cd eller Ni-MH) batterier kan användas istället för 6 alkaliska batterier.**
- ☛ Det går inte att ladda upp laddningsbara batterier genom att lämna dem i P-touch med nätströmsadaptorn ansluten. Batterierna måste laddas i en batteriladdare som speciellt utformats för typen av batterier som används. Se instruktionerna som medföljer de laddningsbara batterierna för mer detaljer.
- ☛ Använd inte följande batterier, batteriläckage eller andra skador kan uppstå.
  - Manganbatterier
  - En blandning av nya och använda batterier
  - En blandning av olika batterityper (alkaliska, Ni-Cd och Ni-MH), batterier från olika tillverkare eller modeller
  - En blandning av laddade och oladdade batterier

- ☞ Kontrollera att batterierna är monterade med polerna i rätt riktning. När batterierna är monterade avgör P-touch återstående batteristyrka under utskrift och tapematning. Indikatorn för låg batterinivå (☐) tänds när batteriladdningen är låg. Byt ut batterierna när det händer. Indikatorn för låg batterinivå kanske inte tänds under vissa driftsförhållanden.
- ☞ Kontrollera att P-touch är avstängd innan batterierna byts ut. När batterierna byts ska de nya monteras inom fem minuter efter det att de gamla tagits ut, annars kommer texten som visas i teckenfönstret och eventuell text som lagrats i minnet att förloras.
- ☞ Ta ut batterierna om P-touch inte kommer att användas under en längre tid. All text på skärmen och text som lagrats i minnet går förlorade när strömmen kopplas bort.
- ☞ Eftersom de medföljande batterierna börjar laddas ur när enheten lämnar fabriken kanske deras livslängd inte uppfyller specifikationerna beroende på hur länge enheten inte har använts.

## Anmärkningar angående tapekassetter

- ☞ Kontrollera att tapens ände ligger under tapeledarna innan tapekassetten monteras. Om tapekassetten som ska monteras har ett färgband som sitter löst, ska du vrida kugghjulet på kassetten i pilens riktning tills bandet inte sitter löst.

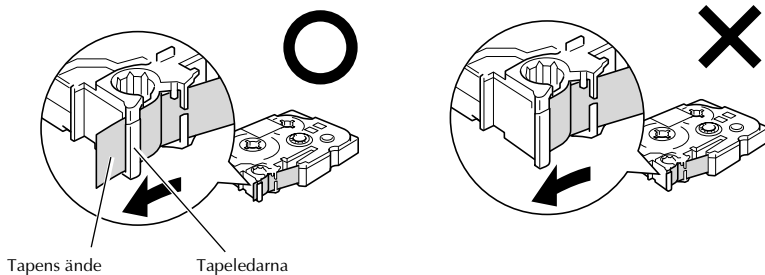

- ☞ Kontrollera att det inre bandet inte fastnar på metalledarens hörn när du för in tapekassetten.
- ☞ När en tapekassett monterats ska du trycka på **Feed** en gång för att avlägsna glapp i tapen. Tryck sedan på tapeknivknappen och skär av överflödig tape.
- ☞ Klipp alltid av tapen innan den tas ut ur maskinen. Om tapen dras ut innan den klipps av kan tapekassetten skadas.

## Stark tape

- ☞ Vi rekommenderar att stark tape används om du vill ha en strukturerad, grov eller glidande yta.
- ☞ **Trots att instruktionsarket som medföljer stark tape rekommenderar att tapen klipps med sax, är tapekniven som medföljer P-touch tillräckligt stark att klippa av stark tape.**

## Flexibel ID-tape

- ☞ För tillämpningar som kräver flexibla etiketter, t.ex. runt skarpa hörn eller cylinderformade föremål, rekommenderar vi att flexibel ID-tape används.
- ☞ Etiketter av flexibel ID-tape är inte utformade för elektrisk isolering.
- ☞ När etiketter ska fästas på cylinderformade föremål ska föremålets diameter vara minst 3 mm, annars ska etiketten lindas som en flagga och etiketttypsläget **FLAG** användas. De överlappande ändarna på etiketten eller etikettflaggan ska vara minst 5 mm.
- ☞ Etiketter kan lossna från cylinderformade föremål om föremålet böjs efter det att etiketten satts fast.

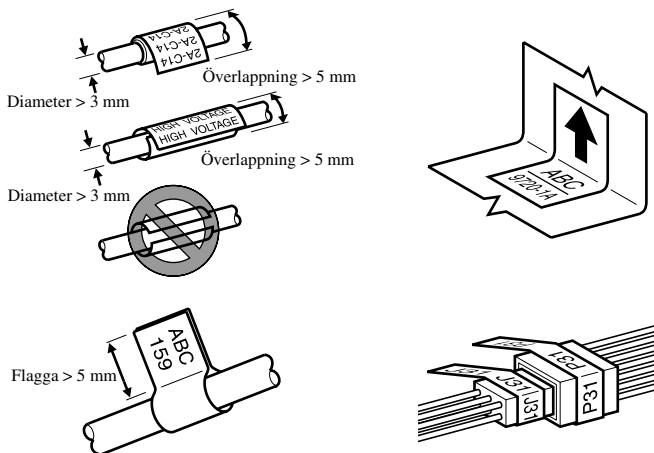

# Rengöring

Ibland måste vissa delar på P-touch rengöras. Damm eller smuts kan fastna på P-touchs skrivhuvud och valsar, speciellt om maskinen används utomhus eller på mycket dammiga platser. Vid användning kan tapekniven täckas av lim vilket gör det svårt att skära av tapen.

## Rengöra skrivhuvudet, valsarna och tapekniven

- ☞ Stäng av P-touch genom att trycka på , ta ut batterierna och koppla bort nätströmsadaptorn (tillval) innan skrivhuvudet och valsarna rengörs.
- ☞ Var mycket försiktig så att du inte tar på knivbladen med fingrarna.

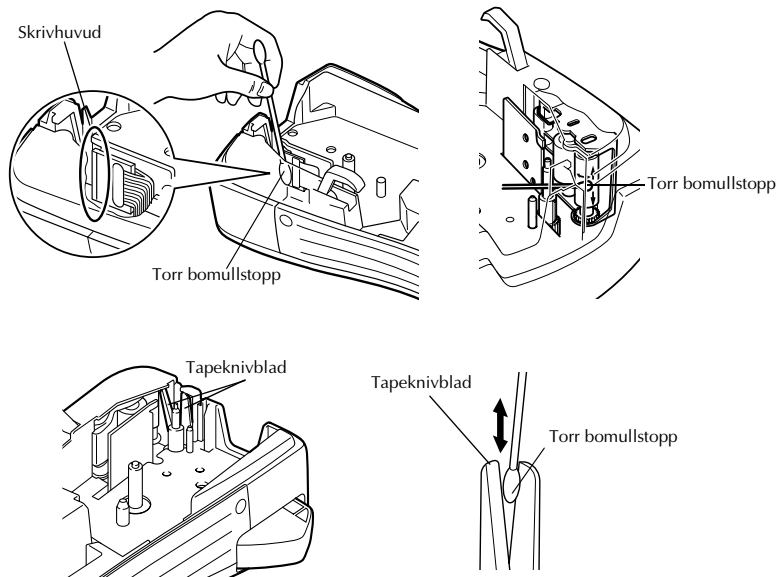

## Anmärkningar angående rengöring av skrivhuvud och valsar

- ☞ Rengör maskinens skrivhuvud om en tom, horisontal rand går genom etikettens text.
- ☞ Det är lättare att rengöra skrivhuvudet om en rengöringskassett för skrivhuvuden (TZ-CL4, tillval) används.



## Anmärkningar angående rengöring av tapekniven

- ☞ Rengör tapeknivens blad om tapen inte skärs av på rätt sätt.

## Nätströmsadapter (tillval)

När ett stort antal etiketter eller etiketter som innehåller en stor mängd text skrivs ut är det praktiskt att ansluta P-touch till ett vanligt eluttag med nätströmsadaptern (tillval).

## Ansluta nätströmsadaptern

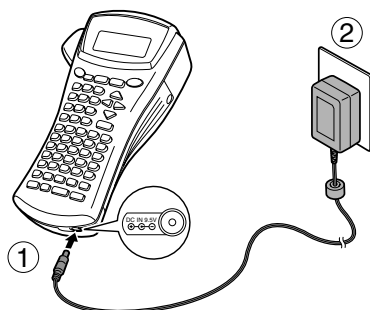

## Anmärkningar angående nätströmsadaptern

- ☞ Använd enbart nätströmsadaptern som utformats för maskinen.
- ☞ Koppla bort nätströmsadaptern om P-touch inte kommer att användas under en längre tid. All text på skärmen och text som lagrats i minnet går förlorade när strömmen kopplas bort.

## Slå på och av P-touch

Slå på och stäng av P-touch genom att trycka på .













Om batterierna är monterade eller P-touch är ansluten till ett eluttag med nätströmsadaptern, kommer den föregående sessionens text att visas när P-touch slås på igen. Denna funktion gör att du kan sluta arbeta på en etikett, stänga av maskinen och sedan återgå till arbetet utan att behöva skriva in texten igen.

Oavsett om P-touch drivs med batterier eller nätströmsadaptern, kommer maskinen att stängas av automatiskt om ingen tangent trycks in eller ingen rutin utförs under 5 minuter.

## 2 Etikettlägen

### Välja läge för etikettyp

Du kan utforma och skriva ut dina egna, anpassade etiketter. Tryck på  och välj ett av de två rektangulära lägena eller ett av de fem speciallägena som är förformaterade för att skriva ut etiketter för märkning av paneler, kablar, kontakter och andra komponenter.

- 1 Tryck på .
- 2 Tryck på  eller  (eller fortsätt att trycka på ) tills önskat läge visas. (Se avsnitten nedan för detaljer om varje etikettläge.)
- 3 Tryck på  om du vill använda det markerade etikettläget.
  - Om **NORMAL** eller **VERTICAL** har valts ska du skriva in etikettens text på det sätt som beskrivs i kapitel 3, *Grundfunktioner*.
  - Om **ROTATE**, **R & REP.**, **PORT**, **PANEL** eller **FLAG** har valts går du vidare till stegen nedan.
- 4 Tryck på  eller  tills önskad parameter visas.
- 5 Tryck på  eller  tills önskad inställning visas (eller skriv in önskad inställning med siffertangenterna).
- 6 Tryck på  om du vill använda de valda inställningarna.
- 7 Skriv in texten för varje etikett i ett separat textblock.
- 8 Skriv ut etiketterna.
  - Tryck på  om du vill skriva ut en kopia av varje etikett.
  - Om du vill skriva ut flera kopior, skriva ut flera kopior och samtidigt öka vissa tecken eller skriva ut med någon annan utskriftsfunktion, ska du trycka på , följt av  och välja alternativen. (För detaljer, se *Använda speciella utskriftsfunktioner* på sidan 31.)

### Normala och vertikala lägen

Etiketter som skrivs ut med etikettlägena **Normal** och **Vertical** kan formateras och skrivas ut så att de passar olika behov.

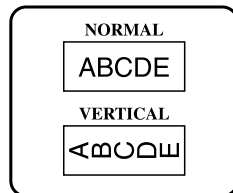

När du valt etikettläget **NORMAL** eller **VERTICAL** kan etikettens text skrivas in, formateras, skrivas ut och klipplas som vanligt. I läget **Normal** skrivs texten ut vågrätt på etiketten. I läget **Vertical** skrivs texten ut lodrätt på etiketten.

## Roterat läge och roterat läge med upprepning

Etiketter som skrivs ut med dessa lägen kan lindas runt kablar och ledningar för märkning. I båda lägena roteras texten 90 ° motsols och varje textblock skrivs ut på en separat etikett såsom visas nedan. I roterat läge med upprepning skrivs texten ut upprepade gånger längs etiketten så att den lätt kan läsas från alla vinklar.

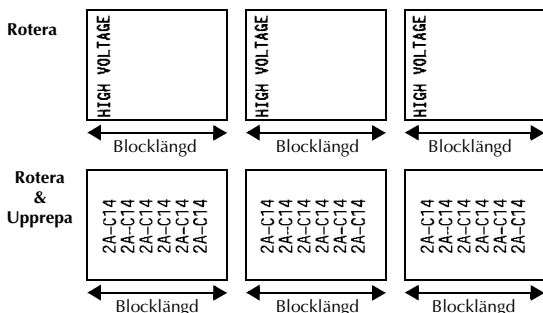
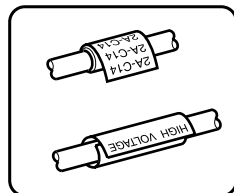

När **ROTATE** eller **R & REP.** valts som etikettläge kan du ange längden på varje etikett och en ramstil om så önskas.

- **BL. LEN.** (blocklängd): 20 till 200 mm  
Standard: 30 mm
- **FRAME:** OFF,  1,  2,  3,  4  
Standard: OFF

- ☞ Ett textblock kan maximalt ha 7 textrader och i etikettläget **R & REP.** skrivs endast textrader som passar in på etiketten ut.
- ☞ Vi rekommenderar att flexibel ID-tape används för etiketter som ska fästas på kablar och ledningar. När flexibel ID-tape lindas runt cylinderformade föremål ska föremålets diameter vara minst 3 mm, annars ska etikettläget **FLAG** användas. De överlappande ändarna på etiketten eller flagglängden ska vara minst 5 mm.

# Flaggläge

Etiketter som skrivs ut i detta läge kan lindas runt kablar eller ledningar med ändarna hopklistrade så att en flagga bildas. I läget **FLAG** skrivs varje textblock ut i båda ändarna på separata etiketter. Längden på etikettens uteskrivna del motsvarar kabelns eller ledningens omkrets. Texten kan dessutom skrivas ut horisontalt eller roterat i 90°.

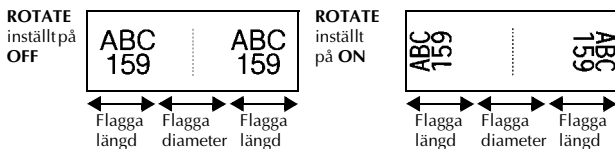
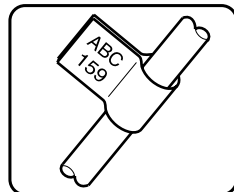

När **FLAG** valts som etikettläge kan du ange flaggans längd och diameter, en ramstil om du vill och om texten ska roteras eller inte.

- **FLAG $\phi$**  (flaggdiameter): 0 till 100 mm  
Standard: 7 mm
- **FLAG LEN** (flagglängd): 10 till 200 mm  
Standard: 30 mm
- **FRAME:** OFF,  1,  2,  3,  4  
Standard: OFF
- **ROTATE:** OFF, ON  
Standard: OFF

- ☞ Ett textblock kan maximalt ha 7 textrader.
- ☞ Vi rekommenderar att flexibel ID-tape används för etiketter som ska fästas på kablar och ledningar. Använd etikettläget **FLAG** om flexibel ID-tape ska lindas runt cylinderformade föremål med en diameter på mindre än 3 mm. Flagglängden bör vara minst 5 mm.

# Port- och panellägen

Etiketter som skrivs ut med dessa etikettlägen kan användas till att identifiera olika komponenter eller paneler.

I etikettläget **Port** skrivs varje textblock ut på en separat etikett vilket gör etiketterna lämpliga för märkning av olika komponenter eller portar som inte är placerade på jämna avstånd från varandra.

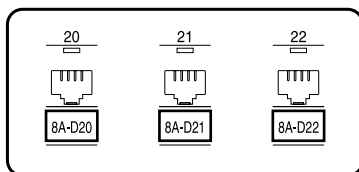

I etikettläget **Panel** skrivs alla textblock ut på en etikett med jämna avstånd vilket gör etiketten användbar för t.ex. rader av strömbrytare, säkringar eller kontakter som är placerade på lika avstånd från varandra på en panel. Dessutom kan textblocken skrivas ut i den ordning de skrevs in eller i omvänd ordning.

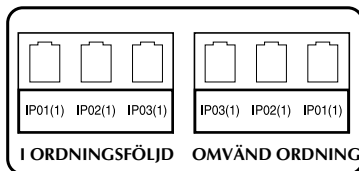

**Port**

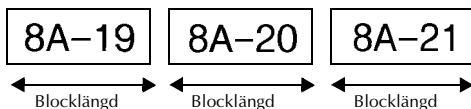

**Panel**  
(PRINT inställt  
på IN ORDER)

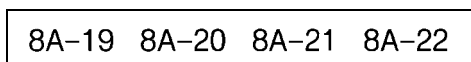

**Panel**  
(PRINT inställt  
på REVERSE)

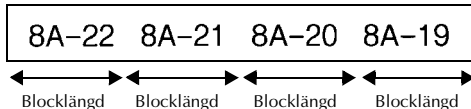

När etikettläget **PORT** eller **PANEL** har valts kan du ange längden på varje textblock eller etikett och välja en ramstil om du vill. I etikettläget **PANEL** ska du välja om textblocken ska skrivas ut i den ordning de skrevs in eller i omvänd ordning.





- **BL. LEN.** (blocklängd): \* För etikettläget **PORT**:  
20 till 200 mm  
Standard: 30 mm  
\* För etikettläget **PANEL**:  
6 till 200 mm  
Standard: 30 mm
  
- **FRAME**: \* För etikettläget **PORT**:  
**OFF**, 1 , 2 , 3 , 4   
Standard: **OFF**  
\* För etikettläget **PANEL**:  
**OFF**, 1    , 2  |  |  |  ,  
4    , 5    , 6    ,  
7    , 8    , 9      
Standard: **OFF**
  
- **PRINT** (utskriftsordning): **IN ORDER, REVERSE**  
Standard: **IN ORDER**

- ☞ Vi rekommenderar att stark tape används för dessa etiketter.
- ☞ Parametern **PRINT** är endast tillgänglig i etikettläget **PANEL**.
- ☞ Om numereringsfunktionen används i etikettläget **PANEL** är det lätt att skapa en etikett med flera block som innehåller stigande tecken. Den kan t.ex. användas för att märka paneler såsom visas ovan. Skriv bara in ett block med text och använd sedan numereringsfunktionen för att skriva ut flera kopior av textblocket på en etikett samtidigt som vissa tecken ökas i varje block. (För detaljer om numereringsfunktionen, se *Skriva ut flera kopior med ökning av tecken* på sidan 31.)

# 3 Grundfunktioner

## Utföra grundfunktioner

### Välja funktioner, parametrar, inställningar och grupper

- Om “◀▶” visas, tryck på  om du vill markera föregående alternativ eller på  om du vill markera nästa.
- Om “▲▼” visas, tryck på  om du vill markera föregående alternativ eller på  om du vill markera nästa.

### Välja standardinställningen

- Tryck på  om du vill välja standardinställningen för en funktion eller parameter.

### Bekräfta ett val

- Tryck på  om du vill markera ett alternativ i en lista, välja den markerade inställningen eller svara “Ja”.



### Avbryta ett val



- Tryck på  om du vill lämna en funktion och återgå till den föregående skärmen utan att ändra texten eller svara “Nej”.



# Skriva in etikettdata



## Skriva in och redigera text

### Skriva in tecken

- Tryck på tecknets tangent om du vill skriva in en liten bokstav, en siffra, ett komma eller en punkt.
- Tryck på  och gå in i skiftläge och tryck sedan på tecknets tangent om du vill skriva in en stor bokstav.
- Tryck på  och sedan på  och gå in i versalläge om du vill skriva flera stora bokstäver i följd.

 Tryck på  om du vill lämna skiftläget utan att skriva en bokstav.

 Tryck på  och sedan på  när du vill lämna versalläge.













 Tryck på  och sedan på teckentangenten om du vill skriva in en liten bokstav i versalläge.



### Skriva in mellanslag

- Tryck på  om du vill lägga till ett tomt mellanrum i text.

### Flytta markören

Flytta markören för att granska och redigera texten eller välja olika funktioner och inställningar.

- Om du vill flytta markören åt vänster, höger, upp eller ned, tryck på , ,  eller .
- Tryck på  och sedan på  om du vill flytta markören till början av den aktuella textraden.
- Tryck på  och sedan på  om du vill flytta markören till slutet av den aktuella textraden.
- Tryck på  och sedan på  om du vill flytta markören till början av den inskrivna texten.
- Tryck på  och sedan på  om du vill flytta markören till slutet av den inskrivna texten.

 Håll , ,  eller  nedtryckt om du vill flytta markören flera tecken eller rader på en gång.



## Lägga till en ny textrad

- Tryck på  när du vill avsluta den aktuella textraden och börja på en ny. “↵” visas i slutet av raden.

☞ Antalet textrader som kan skrivas ut beror på tapens bredd.

Tapebredd	Maximalt antal rader som kan skrivas ut
6 mm	2
9 mm	2
12 mm	3
18 mm	5
24 mm	7

☞ Radnumret i teckenfönstret visar textblockets radnummer.

## Lägga till ett nytt textblock

- Om du vill skapa ett nytt textblock så att ett textavsnitt kan ha ett annat antal rader, ska du trycka på  och sedan på . “↵” visas i slutet av blocket.

Till exempel text som skrivits in såsom visas nedan, kommer att skrivas ut på följande sätt.

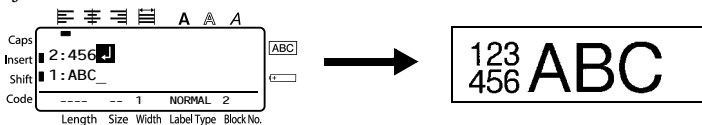



☞ En etikett kan ha maximalt femtio textblock.

☞ Numret på blocket som markören finns i visas i teckenfönstrets undre del.







☞ Alla textblock har samma formateringsfunktioner.

☞ Vissa etiketter kan vara blanka om du försöker skriva ut stora mängder data på en gång. Om du t.ex. skriver ut 50 poster, begränsas det maximala antalet tecken som kan skrivas ut samtidigt till ca. 200.

## Infoga text

- Om du vill infoga texten som du skriver på markörens aktuella plats, kontrollera att indikatorn **Insert** visas. Om inte, tryck på  för att aktivera infogningsläge.
- Tryck på  när du vill lämna infogningsläge och istället skriva över texten på markörens aktuella plats.

## Ta bort text





- Om du vill ta bort tecken till vänster om markörens aktuella plats, tryck på  till alla tecken som du vill ta bort har raderats.
- Ta bort all text:
  - 1 Tryck på , sedan på .
  - 2 Tryck på  eller  och välj antingen **TEXT ONLY** (tar enbart bort text) eller **TEXT&FORMAT** (tar bort all text och återställer alla formateringsfunktioner till standardinställningarna).
  - 3 Tryck på .





## Skriva in accenttecken

Olika accenttecken finns tillgängliga med accentfunktionen.

Följande accenttecken finns:

Bokstav	Accenttecken						Bokstav	Accenttecken							
	0	1	2	3	4	5		6	0	1	2	3	4	5	6
A	Ä	Á	À	Â	Ã	Å	Æ	a	ä	á	à	â	ã	å	æ
C	Ç							c	ç						
E	Ë	É	È	Ê				e	ë	é	è	ê			
I	Ï	Í	Ì	Î				i	ï	í	ì	î			
N	Ñ							n	ñ						
O	Ö	Ó	Ò	Ô	Õ	Ø	Œ	o	ö	ó	ò	ô	õ	ø	œ
U	Ü	Ú	Ù	Û				u	ü	ú	ù	û			
								y	ÿ						

- 1 Tryck på , sedan på . Meddelandet "ACCENT a-y/A-U?" visas.
- 2 Tryck på tangenten för bokstaven som ska ha accent tills önskat tecken markeras.
- 3 Lägg till accenttecknen i texten.
  - Gå till steg 5 om du bara vill lägga till ett accenttecken eller det sista accenttecknet i en serie.
  - Tryck på , följt av  om du vill lägga till en serie av accenttecken i texten.
- 4 Upprepa stegen 2 och 3 för varje extra accenttecken.
- 5 Tryck på .

- ☞ Om du vill skriva in ett accenttecken med versaler, tryck på  (eller tryck på  och  och gå in i versalläge) innan bokstavstangenten trycks in.
- ☞ Ett accenttecken kan också väljas genom att skriva in motsvarande kod från tabellen ovan. Om du t.ex. skriver in "A2" och sedan trycker på  läggs "À" till i texten.

## Skriva in en streckkod

Funktionen **Bar Code** gör att streckkoder kan skrivas ut på etiketter.







- ☞ Eftersom maskinen inte är speciellt utformad att skapa streckkodsetiketter, kanske vissa streckkodsläsare inte kan läsa etiketterna.
- ☞ Streckkodsläsare kanske inte kan läsa streckkoder som skrivits ut med vissa bläckfärger på tape med vissa färger. För bästa resultat ska streckkodsetiketter skrivas ut i svart på vit tape.

De olika streckkodsparametrarna gör att du kan skapa anpassade streckkoder.



Parameter	Inställningar
<b>PROTOCOL</b>	<b>CODE 39, I-2/5, EAN13, EAN8, UPC-A, UPC-E, CODABAR, EAN128, CODE128</b>
<b>WIDTH</b> (streckkodens bredd)	<b>MEDIUM, SMALL, LARGE</b>
<b>UNDER#</b> (siffror skrivs ut under streckkoden)	<b>ON, OFF</b>
<b>CHECK DIGIT</b>	<b>OFF, ON</b>







- ☞ Parametern **CHECK DIGIT** är endast tillgänglig för protokollen **CODE 39, I-2/5** och **CODABAR**.

## Ställa in streckkodsparametrar

- Tryck på , sedan på .
- Tryck på  eller  tills parametern du vill ändra visas.
- Tryck på  eller  tills önskad inställning visas.
- Upprepa stegen **2** och **3** tills alla parametrar är inställda som du vill.
- Tryck på .

## Skriva in streckodsdata

- 1 Tryck på .
- 2 Skriv in nya streckodsdata eller redigera gamla data.
- 3 Tryck på  när du vill lägga till streckkoden i texten.

- ☞ Om du vill lägga till specialtecken i streckodsdata (endast protokollen **CODE39**, **CODABAR**, **EAN128** eller **CODE128**), placera markören under tecknet till höger om platsen där du vill lägga till specialtecknet och tryck på . Tryck på  eller  tills önskat specialtecken visas och tryck sedan på  för att lägga till tecknet. (Se tabellerna nedan för en lista över tillgängliga specialtecken.)
- ☞ För att ändra data eller parameterinställningarna **WIDTH** eller **UNDER#** för en streckkod som redan lagts till i texten ska markören placeras under streckodsmarkeringen ( ||| ). Tryck sedan på  och därefter på .

Följande specialtecken kan endast läggas till i streckkoder som skapas med protokollen **CODE39** eller **CODABAR**.

**CODE39**

**CODABAR**

Symbol	Tecken	Symbol	Tecken
0	–	4	/
1	.	5	+
2	(MELLANS LAG)	6	%
3	\$		







Symbol	Tecken	Symbol	Tecken
0	–	3	/
1	\$	4	.
2	:	5	+

Följande specialtecken kan endast läggas till i streckkoder som skapas med protokollen **EAN128** eller **CODE128**.

Symbol	Tecken	Symbol	Tecken	Symbol	Tecken	Symbol	Tecken
0	(MEL-LANSLAG)	18	<	36	BEL	54	EM
1	!	19	=	37	BS	55	SUB
2	”	20	>	38	HT	56	ESC
3	#	21	?	39	LF	57	{
4	\$	22	@	40	VT	58	FS
5	%	23	[	41	FF	59	
6	&	24	\	42	CR	60	GS
7	'	25	]	43	SO	61	}
8	(	26	^	44	SI	62	RS
9	)	27	_	45	DLE	63	~
10	*	28	NUL	46	DC1	64	US
11	+	29	`	47	DC2	65	DEL
12	,	30	SOH	48	DC3	66	FNC3
13	-	31	STX	49	DC4	67	FNC2
14	.	32	ETX	50	NAK	68	FNC4
15	/	33	EOT	51	SYN	69	FNC1
16	:	34	ENQ	52	ETB		
17	;	35	ACK	53	CAN		

## Skriva in en symbol

147 symboler och bilder är tillgängliga med symbolfunktionen.



- 1 Tryck på . Kategorin som användes senast visas.
- 2 Tryck på  eller  och välj önskad kategori.
- 3 Tryck på  eller  tills önskad symbol markeras.
- 4 Lägg till symbolen eller symbolerna i texten.
  - Gå till steg 6 om du bara vill lägga till en symbol eller den sista symbolen i en serie.
  - Tryck på , följt av  om du vill lägga till en serie med symboler i texten.

5 Upprepa stegen 2 till 4 för varje symbol som ska läggas till.

6 Tryck på .

☞ En symbol kan också väljas genom att skriva in motsvarande kod från tabellen ovan. Om du t.ex. skriver in "A02" och sedan trycker på  läggs "?" till i texten.

Följande symboler finns:

Kategori	Symboler									
<b>A</b> PUNKTERING	.	,	?	!	"	'	:	;	-	—
	00	01	02	03	04	05	06	07	08	09
	\	/	&	¿	¡	~	§	•		
<b>B</b> FÖRETAG	@	#	%	®	©	™				
	00	01	02	03	04	05				
<b>C</b> MATEMATIK	+	-	×	*	±	=	÷			
	00	01	02	03	04	05	06			
<b>D</b> PARENTES	(	)	[	]	<	>	«	»		
	00	01	02	03	04	05	06	07		
<b>E</b> PIL	→	←	↑	↓	➔	➔	⬆	⬇		
	00	01	02	03	04	05	06	07	08	09
<b>F</b> ENHET	°	\$	¥	£	€	¢	Fr	f	φ	
	00	01	02	03	04	05	06	07	08	
<b>G</b> INTERNATIONELLA TECKEN	ā	ā	ß	Š	à	β	γ	δ	μ	Ω
	00	01	02	03	04	05	06	07	08	09
	Đ	đ	Ɔ	ɔ	ij					
	10	11	12	13	14					







Kategori		Symboler									
<b>H</b>	NUMMER	1/2	1/3	1/4	0	1	2	1	2		
		00	01	02	03	04	05	06	07		
<b>I</b>	PIKTOGRAM	★	○	●	□	△	◆				
		00	01	02	03	04	05				
<b>J</b>	ELEKTRISKA/ ELEKTRONISKA										
		00	01	02	03	04	05	06	07	08	09
		10	11	12	13	14	15	16	17	18	19
		20	21	22	23	24	25	26	27	28	29
30	31	32	33	34	35	36	37	38	39		
40	41	42									
<b>K</b>	FÖRBUD										
		00	01	02							
<b>L</b>	VARNING										
		00	01	02	03	04	05	06			
<b>M</b>	KOMMUNIKATION										
		00	01	02							
<b>N</b>	ÖVRIGT										
		00	01	02	03						
<b>Z</b>	PERSONLIG KATEGORI	*Maximalt 16 av de senast valda symbolerna sparas automatiskt i symbolkategorin <b>PERSONAL</b> .									

- ☞ När symbolkategorin **PERSONAL** är full, skriver nya valda symboler över äldre symboler om inte funktionen Symbol Save är inställd på **OFF**. (Se *Ange om symbolkategorin PERSONAL uppdateras konstant* på sidan 39.)

## Formatera etiketter

### Specificera etikettlängd







Etikettens längd anges på följande sätt:

- 1 Tryck på , sedan på .
- 2 Tryck på  eller  tills **LENGTH** visas.
- 3 Tryck på  eller  tills önskad etikettlängd visas (eller skriv in önskad inställning med sifvertangenterna).
- 4 Tryck på .



### Specificera marginal





Storleken på marginalerna till vänster och höger om texten kan anges.

- 1 Tryck på , sedan på .
- 2 Tryck på  eller  tills **MARGIN** visas.
- 3 Tryck på  eller  tills önskad marginalinställning visas (eller skriv in önskad inställning med sifvertangenterna).
- 4 Tryck på .



















## Rama in text

- 1 Tryck på , sedan på .
- 2 Tryck på  eller  tills önskad raminställning visas.
- 3 Tryck på . Den valda inställningen tillämpas på hela texten.

Följande ramstilar finns:







Raminställning	Exempel	Raminställning	Exempel
1		8	
2		9	
3		10	
4		11	
5		12	
6		13	
7		14	

## Specificera teckenstorlek





Teckenstorleken kan specificeras för all text på etiketten eller enbart för text på raden där markören befinner sig.

- ☞ Om standardteckenstorleken är **AUTO** väljs automatiskt den största textstorleken beroende på den installerade tejpens bredd och antalet rader i texten.

### Formatera teckenstorleken för all text

- 1 Tryck på .
- 2 Tryck på  eller  tills **G. SIZE** visas.
- 3 Tryck på  eller  tills önskad teckenstorleksinställning visas.
- 4 Tryck på . Den valda inställningen tillämpas på hela texten.

### Formatera teckenstorleken för en rad

- 1 Flytta markören till textraden vars storlek du vill ändra.
- 2 Tryck på , sedan på .
- 3 Tryck på  eller  tills önskad teckenstorleksinställning visas.
- 4 Tryck på . Den valda inställningen tillämpas enbart på textraden där markören befinner sig.







- ☞ Eftersom textstorlekarna som kan skrivas ut beror på tapens bredd, visar tabellen som följer maximal textstorlek som kan användas med de olika tapebredderna.

Tapebredd	Maximal textstorlek
6 mm	12 punkter (3 mm)
9 mm	18 punkter (4 mm)
12 mm	24 punkter (6 mm)
18 mm	36 punkter (9 mm)
24 mm	48 punkter (12 mm)







- ☞ När inställningen **AUTO** är vald och texten i ett block enbart består av en rad med stora bokstäver (inga accenttecken), skrivs texten ut en aning större än det maximalt möjliga för tapebredden.

## Specificera teckenbredd

### Formatera bredd för all text

- 1 Tryck på .
- 2 Tryck på  eller  tills **G. WIDTH** visas.
- 3 Tryck på  eller  tills önskad teckenbreddsinställning visas.
- 4 Tryck på . Den valda inställningen tillämpas på hela texten.

### Formatera bredden för en rad







- 1 Flytta markören till textraden vars teckenbredd du vill ändra.
- 2 Tryck på , sedan på .
- 3 Tryck på  eller  tills **WIDTH** visas.
- 4 Tryck på  eller  tills önskad teckenbreddsinställning visas.
- 5 Tryck på . Den valda inställningen tillämpas enbart på textraden där markören befinner sig.

Följande teckenbredder finns för de olika textstorlekarna:





Bredd Storlek	NORMAL	NARROW	THIN	WIDE
12 mm (48 punkter)	ABC	ABC	ABC	ABC
9 mm (36 punkter)	ABC	ABC	ABC	ABC
6 mm (24 punkter)	ABC	ABC	ABC	ABC
4 mm (18 punkter)	ABC	ABC	ABC	ABC
3 mm (12 punkter)	ABC	ABC	ABC	ABC
2 mm (9 punkter)	ABC	ABC	ABC	ABC
1 mm (6 punkter)	ABC	ABC	ABC	ABC

## Specificera teckenstil

### Formatera teckenstilen för all text

- 1 Tryck på .
- 2 Tryck på  eller  tills **G. STYLE** visas.
- 3 Tryck på  eller  tills önskad teckenstilsinställning visas.
- 4 Tryck på . Den valda inställningen tillämpas på hela texten.

### Formatera teckenstilen för en rad







- 1 Flytta markören till textraden vars teckenstil du vill ändra.
- 2 Tryck på , sedan på .
- 3 Tryck på  eller  tills önskad teckenstilsinställning visas.
- 4 Tryck på . Den valda inställningen tillämpas enbart på textraden där markören befinner sig.

Följande textstilar finns:



Stilinställning	Exempel	Stilinställning	Exempel
NORMAL	ABC	ITALIC	<i>ABC</i>
BOLD	<b>ABC</b>	<b>I+BOLD</b> (kursiv & fet)	<b><i>ABC</i></b>
OUTLINE	ABC	<b>I+OUTL</b> (kursiv & kontur)	<b><i>ABC</i></b>

## Specificera justering för alla textrader

---

- 1 Tryck på .
- 2 Tryck på  eller  tills **ALIGN** visas.
- 3 Tryck på  eller  tills önskad inställning visas.
- 4 Tryck på . Den valda inställningen tillämpas på hela texten.

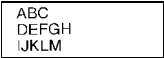

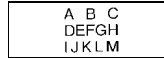



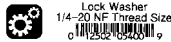

Följande justeringsinställningar finns:

			
<b>LEFT</b>	<b>CENTRE</b>	<b>RIGHT</b>	<b>JUSTIFY</b>

## Använda förformaterade mallar, Auto Format

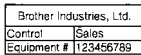
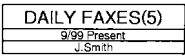

Olika förformaterade mallar finns som gör att du snabbt och enkelt kan skapa etiketter för olika ändamål, från märkning av lådor, arkivmappar och utrustningar till namnskyltar och ID-märken. När du valt en av de tio etikettmallarna, skriver du in texten i de olika fälten och sedan är etiketten klar att skrivas ut.



Följande etikettmallar finns:

Tangent	Mallnamn	Tapebredd × Etikettlängd	Mallfält	Exempel
1	BIN BOX	18 mm × 70 mm	① SYMBOL? ② TEXT1? ③ TEXT2? ④ BAR CODE?	
2	ASSET1	24 mm × 84 mm	① TEXT1? ② TEXT2? ③ BAR CODE?	
3	ASSET2	24 mm × 80 mm	① TEXT? ② BAR CODE?	
4	ASSET3	24 mm × 41 mm	① TEXT? ② BAR CODE?	
5	ASSET4	24 mm × 56 mm	① TEXT1? ② TEXT2? ③ TEXT3? ④ TEXT4? ⑤ TEXT5?	
6	ID	24 mm × 70 mm	① TEXT1? ② TEXT2? ③ TEXT3?	
7	SIGN	24 mm × 102 mm	① SYMBOL? ② TEXT1? ③ TEXT2?	
8	N. BADGE	18 mm × 102 mm	① NAME? ② COMPANY?	
9	FILING	12 mm × 89 mm	① TITLE? ② SUB-TITLE?	
0	IC CHIP	9 mm × 26 mm	① TEXT1? ② TEXT2?	





1 Tryck på , följt av sifvertangenten där mallen du vill använda har lagrats.

2 Tryck på . Det första fältet i den valda mallen visas.

3 Tryck på  eller  för att visa varje fält och skriv sedan in texten.

- 4
- Tryck på  om du bara vill skriva ut en kopia.
  - Tryck på , följt av  om du vill skriva ut flera kopior, skriva ut flera kopior och samtidigt öka vissa tecken eller skriva ut texten spegelvänt. (Se *Använda speciella utskriftsfunktioner* på sidan 31 för detaljer).



☞ Accenttecken (sidan 17), symboler (sidan 20) och streckkoder (sidan 18) kan skrivas in i mallfälten.



☞ När du vill lämna mallen ska du visa det sista fältet och sedan trycka på . Meny **Auto Format** visas. Tryck på  eller  tills **FINISH** visas och tryck sedan på .

## Skriva ut etiketter

### Förhandsgranska etikettens layout

Funktionen **Preview** gör att du kan se ett exempel på textens layout.

- Tryck på , följt av  när du vill förhandsgranska etiketten. Etikettens längd visas i teckenfönstrets undre, vänstra hörn.

☞ Tryck på  eller  om du vill bläddra åt vänster eller höger i förhandsgranskningen.

☞ Tryck på  eller  när du vill återgå till texten.

### Mata tape

- Tryck på  om du vill mata ut 23 mm tape. Meddelandet "FEED" visas.

☞ Tryck på  om du vill mata ut eventuellt kvarvarande utskriven tape efter det att du tryckt på  för att sluta skriva ut.

### Skriva ut en etikett

- Tryck på  när du vill skriva ut en etikett. Meddelandena "WORKING" och "COPIES", följt av numret på etiketten som skrivs ut visas.











☞ Tryck på  och stäng av P-touch när du vill sluta skriva ut.

## Använda speciella utskriftsfunktioner



Olika speciella utskriftsfunktioner finns som gör att du kan skriva ut flera kopior, skriva ut flera kopior och samtidigt öka värdet för vissa tecken, skriva ut vissa delar av texten eller skriva ut texten spegelvänt.

### Skryva ut flera kopior av en etikett

Funktionen upprepad utskrift gör att du kan skriva ut upp till 99 kopior av samma text.

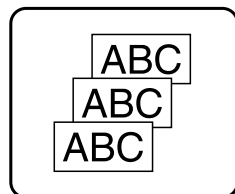
- 1 Tryck på , sedan på .
- 2 Tryck på  eller  tills **COPIES** visas.
- 3 Tryck på  eller  tills önskat antal kopior visas (eller skriv in önskad inställning med siffertangenterna).
- 4 Tryck på  (eller ). **CONFIRM** visas i menyn Print Option.
- 5 Tryck på  (eller ) när du vill börja skriva ut angivet antal kopior. Numret på varje kopia visas när kopian skrivs ut.



- ☞ Om avklippningsfunktionen är inställd på **1** eller **3**, visas meddelandet “CUT TAPE TO CONTINUE” efter det att varje etikett skrivits ut. Tryck på tapeknivsknappen när du vill klippa av etiketten och fortsätta skriva ut.
- ☞ Se till att tapen klipps av inom 5 minuter från det att meddelandet visas.
- ☞ Angående de olika alternativen för klippning av tape, se *Välja hur tape matas och klipps* på sidan 37.
- ☞ Om du vill ange inställningar för övriga utskriftsfunktioner, istället för att fortsätta med steg **5**, tryck på  eller  tills **CONTINUE** visas i menyn Print Option och tryck sedan på .







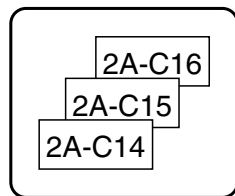











### Skryva ut flera kopior med ökning av tecken

Numreringsfunktionen kan användas till att skriva ut flera kopior av samma text och samtidigt öka värdet för vissa tecken (bokstäver, siffror eller streckodsdata) efter det att varje etikett skrivits ut. Denna typ av automatisk ökning är mycket praktisk när serienummersetiketter, produktionskontrolletiketter och andra etiketter som kräver ökande koder skrivs ut.



- 1 Tryck på , sedan på .

















- 2 Tryck på  eller  tills **NUMBER** visas.
- 3 Tryck på  eller  tills önskat antal kopior visas (eller skriv in önskad inställning med sifvertangenterna).
- 4 Tryck på . Meddelandet "START?" visas. (Om enbart tecknet vid markörens aktuella plats ska anges som numereringsfält, tryck på  och gå sedan till steg 9.)
- 5 Tryck på , ,  eller  tills det första tecknet du vill inkludera i numereringsfältet blinkar.
- 6 Tryck på . Meddelandet "END?" visas.
- 7 Tryck på , ,  eller  tills det sista tecknet du vill inkludera i numereringsfältet blinkar.
- 8 Tryck på . **CONFIRM** visas i menyn Print Option.
- 9 Tryck på  (eller ) när du vill börja skriva ut angivet antal etiketter. Numret på varje kopia visas när kopian skrivs ut.

- ☞ Om avklippningsfunktionen är inställd på **1** eller **3**, visas meddelandet "CUT TAPE TO CONTINUE" efter det att varje etikett skrivits ut. Tryck på tapeknivsknappen när du vill klippa av etiketten och fortsätta skriva ut.
- ☞ Se till att tapen klipps av inom 5 minuter från det att meddelandet visas.
- ☞ Angående de olika alternativen för klippning av tape, se *Välja hur tape matas och klipps* på sidan 37.
- ☞ Bokstäver och siffror ökas såsom visas nedan.  
 0 → 1 → ...9 → 0 → ...  
 A → B → ...Z → A → ...  
 a → b → ...z → a → ...  
 A0 → A1 → ...A9 → B0 → ...  
 Mellanslag (visas som understrykningar "\_" i exemplen nedan) kan användas för att justera mellanrummet mellan tecknen eller reglera antalet siffror som skrivs ut.  
 \_Z → AA → ...ZZ → AA → ...  
 \_9 → 10 → ...99 → 00 → ...  
 1\_9 → 2\_0 → ...9\_9 → 0\_0 → ...
- ☞ Endast ett numereringsfält kan väljas i en text.
- ☞ Ett numereringsfält måste vara placerat på en textrad i ett block.
- ☞ Maximalt fem tecken kan väljas för numereringsfältet.
- ☞ Om du inkluderar icke-alfanumeriska tecken, t.ex. en symbol, i numereringsfältet kommer bara bokstäverna och siffrorna i numereringsfältet att ökas när etiketterna skrivs ut, om fältet bara innehåller ett icke-alfanumeriskt tecken kommer bara en etikett att skrivas ut.



- Om du vill ange inställningar för övriga utskriftsfunktioner, istället för att fortsätta med steg 9, tryck på  eller  tills **CONTINUE** visas i menyn Print Option och tryck sedan på .
- Om en streckkod väljs som numreringsfält i steg 5, kan ingen annan text väljas. Hoppa därför över stegen 6 och 7 och fortsätt med steg 8.

## Skriva ut ett intervall av textblock

Funktionen för blockutskrift gör att du kan välja textblocksintervallet som ska skrivas ut.

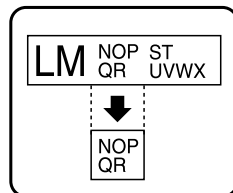
- Tryck på , sedan på .
- Tryck på  eller  tills den första siffran i intervallet som visas under **BLOCK NO.** blinkar.
- Tryck på  eller  tills önskat blocknummer visas (eller skriv in önskad inställning med siffertangenterna).
- Tryck på  tills den andra siffran i intervallet som visas under **BLOCK NO.** blinkar.
- Tryck på  eller  tills önskat blocknummer visas (eller skriv in önskad inställning med siffertangenterna).
- Tryck på  (eller ). **CONFIRM** visas i menyn Print Option.
- Tryck på  (eller ) när du vill börja skriva ut angivet antal etiketter. Numret på varje kopia visas när kopian skrivs ut.









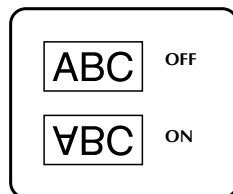

- Om du vill ange inställningar för övriga utskriftsfunktioner, istället för att fortsätta med steg 7, tryck på  eller  tills **CONTINUE** visas i menyn Print Option och tryck sedan på .



## Skriva ut spegelvända etiketter

Denna funktion skriver ut etiketten så att texten kan läsas från tapens vidhäftande sida. Om spegelvända etiketter sätts fast på glas eller något annat genomskinligt material kan de läsas från den motsatta sidan.

- Tryck på , sedan på .



- 2 Tryck på  eller  tills **MIRROR** visas.
- 3 Tryck på  eller  tills **ON** visas.
- 4 Tryck på  (eller ). **CONFIRM** visas i menyn Print Option.
- 5 Tryck på  (eller ) när du vill börja skriva ut angivet antal etiketter. Numret på varje kopia visas när kopian skrivs ut.

- ☞ Texten ska skrivas ut på genomskinlig tape när funktionen Mirror Printing används.
- ☞ Om du vill ange inställningar för övriga utskriftsfunktioner, istället för att fortsätta med steg 5, tryck på  eller  tills **CONTINUE** visas i menyn Print Option och tryck sedan på .

## Kombinera speciella utskriftsfunktioner

Många av de speciella utskriftsfunktionerna kan kombineras, beroende på olika villkor, t.ex. vilket etikettläge som valts eller om en mall används. Genom att kombinera funktionerna för upprepad utskrift och numrering för att skriva ut två kopior av en etikett med "1" valt som numreringsfält och tre stegvisa ökningar, kommer etiketten ovan att skrivas ut.

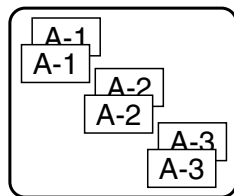







- ☞ Se motsvarande avsnitt ovan för detaljer om de olika speciella utskriftsfunktionerna.

# Lagra och hämta filer



Etiketttext som används ofta samt textens formatering kan lagras i minnet så att det enkelt kan hämtas för redigering och utskrift. När en textfil lagras får den ett nummer som gör det lättare att hämta den. Upp till 10 textfiler eller ca. 2000 tecken kan lagras i minnet.

Eftersom en kopia av den lagrade textfilen hämtas när funktionen Recall används, kan texten redigeras eller skrivas ut utan att originalfilen ändras. När en fil inte längre behövs eller mer utrymme krävs, kan textfilerna tas bort med funktionen Clear.







## Lagra etiketttext



- 1 Tryck på .
- 2 Tryck på  eller  tills **STORE** visas.
- 3 Tryck på .
- 4 Tryck på  eller  tills filnumret som du vill lagra texten under visas.
- 5 Tryck på .

☞ Om maximalt antal tecken redan lagrats, visas felmeddelandet “MEMORY FULL!” i teckenfönstret. Om det inträffar måste du ta bort en befintlig fil innan en ny kan lagras.













☞ Om en fil redan lagras under det valda filnumret visas meddelandet “OVERWRITE?” i teckenfönstret. Tryck på  om du vill skriva över den lagrade filen med den nya. Om du vill gå tillbaka och välja ett annat filnummer, tryck på  och välj sedan ett annat filnummer.

## Hämta lagrad text



- 1 Tryck på .
- 2 Tryck på  eller  tills **RECALL** visas.
- 3 Tryck på .
- 4 Tryck på  eller  tills filnumret som innehåller texten du vill hämta visas.
- 5 Tryck på . Text som skrivits in i teckenfönstret tas bort och texten som lagrats under det valda filnumret visas i teckenfönstret.

☞ Om du vill se andra delar av den valda textfilen, tryck på  eller .

## Ta bort lagrad text

- 1 Tryck på .
- 2 Tryck på  eller  tills **CLEAR** visas.
- 3 Tryck på .
- 4 Tryck på  eller  tills filnumret som innehåller texten du vill ta bort visas.
- 5 Markera filerna som ska tas bort.
  - Gå till steg **6** om du bara vill ta bort en fil.
  - Tryck på  om du vill välja flera filer. Det aktuella filnumret markeras. Fortsätt att välja filer genom att upprepa steg **4**, tryck sedan på  tills alla filer du vill ta bort är markerade.
  - Tryck på , följt av  när du vill ta bort alla filerna.
- 6 Tryck på . Meddelandet "OK TO CLEAR?" (eller "CLEAR ALL?") om alla filer markerats) visas.
- 7 Tryck på . Texten som lagrats i de valda filerna tas bort.

☞ Tryck på  istället för  i steg **7** om du inte vill radera den markerade textfilen.

☞ Om du vill se andra delar av den valda textfilen, tryck på  eller .

☞ Om du vill ta bort en textfil bland de som ska raderas, visa textfilen och tryck sedan på  så att filnumret inte längre är markerat.

# 4 Maskinens inställningar

Användningen av P-touch kan ändras och justeras med olika funktioner.

## Välja hur tape matas och klipps







Funktionen **Cut** gör att du kan ange hur tapen matas ut när den skrivits ut. Inställningarna för funktionen Cut består av kombinationer av två olika klippningsmetoder:

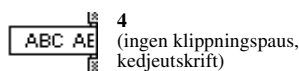
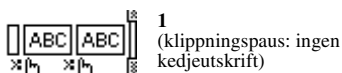

**klippningspaus** (maskinen slutar att skriva ut så att etiketten kan klippas av) och kedjeutskrift (den sista kopian matas inte ut för avklippning vilket minskar tapespill).

**Kedjeutskrift är en ekonomisk funktion utformad att eliminera "bortkastad tape" i början på etiketter.** Utan kedjeutskrift skärs överflödigt tape från den föregående sessionen bort innan den första etiketten för den aktuella sessionen skrivs ut. Om en inställning med kedjeutskrift väljs kommer den sista etiketten från den föregående sessionen att vara kvar i maskinen (den har inte matats ut) och nästa etikett skrivs ut utan att tape slösas bort. När den sista etiketten skrivs ut, tryck på  om du vill mata ut etikettserien och tryck sedan på tapeknivsknappen för att skära av den.

Följande inställningar finns: (Standardinställningen är **1**.)









- 1 Tryck på , sedan på .
- 2 Tryck på  eller  tills **CUT** visas.
- 3 Tryck på  eller  tills önskad inställning visas och tryck sedan på .

 När utskriften är klar och funktionen **Cut** är inställd på **3** eller **4**, trycker du på  när du vill mata ut tapen och sedan på tapeknivsknappen för att klippa av den.

## Justera teckenfönstrets kontrast

Teckenfönstret kan göras ljusare eller mörkare genom att välja en inställning mellan **-2** och **+2**. (Standardinställningen är **0**.) Välj ett högre värde om du vill öka kontrasten (göra teckenfönstret mörkare). Välj ett lägre värde om du vill minska kontrasten (göra teckenfönstret ljusare).





- 1 Tryck på , sedan på .
- 2 Tryck på  eller  tills **CONTRAST** visas.
- 3 Tryck på  eller  tills önskad inställning visas och tryck sedan på .

---

## Ställa in funktionen för automatisk förminskning

---

Med funktionen för automatisk förminskning kan du välja om textens bredd (**TEXT WIDTH**) eller textens storlek (**TEXT SIZE**) ska förminskas om text med storleksinställningen **AUTO** är för stor för etikettlängden som angetts. (Standardinställningen är **TEXT SIZE**.)

- 1 Tryck på , sedan på .
- 2 Tryck på  eller  tills **AUTO REDUCTION** visas.
- 3 Tryck på  eller  tills önskad inställning visas och tryck sedan på .

Om **TEXT SIZE** är valt och mer text läggs till, kommer teckenstorleken att minskas så att texten passar inom den angivna etikettlängden.

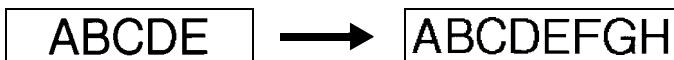

Om **TEXT WIDTH** är valt och mer text läggs till, kommer teckenbredden att minskas så att texten passar inom den angivna etikettlängden.

När teckenbredden minskats till **THIN**, kommer teckenstorleken att minskas så att texten passar inom den angivna etikettlängden.









---

## Kalibrera etikettens längd

---

Om längden på den utskrivna etiketten inte motsvarar längden som specificerats med funktionen Length, kan den utskrivna etiketten kalibreras om med funktionen Length Adjust genom att välja en inställning mellan **-1** och **+3**. (Standardinställningen är **0**.)







- 1 Tryck på , sedan på .
- 2 Tryck på  eller  tills **LENGTH ADJUST** visas.
- 3 Tryck på  eller  tills önskad inställning visas och tryck sedan på .

---

## Ange om symbolkategorin PERSONAL uppdateras konstant

---

Du kan ange om symboler ska läggas till symbolkategorin **PERSONAL** trots att kategorin är full (äldre symboler tas bort) (**ON**) eller om symboler inte ska läggas till när symbolkategorin **PERSONAL** är full (**OFF**). (Standardinställningen är **ON**.)







- 1 Tryck på , sedan på .
- 2 Tryck på  eller  tills **SYMBOL UPDATE** visas.
- 3 Tryck på  eller  tills önskad inställning visas och tryck sedan på .

---

## Visa versionsinformation

---

Denna funktion kan användas till att visa versionsinformationen för programvaran P-touch och den inbyggda teckenuppsättningen.

- 1 Tryck på , sedan på .
- 2 Tryck på  eller  tills **VERSION INFO** visas.
- 3 Tryck på  eller  tills önskad versionsinformation visas.
- 4 Tryck på  när du vill lämna inställningsläget.







# 5 Bilaga

## Felsökning

Problem	Lösning
❶ Inget visas i teckenfönstret när maskinen slagits på.	<ul style="list-style-type: none"><li>• Kontrollera att nätströmsadaptern (AD-24ES) är rätt ansluten.</li><li>• Kontrollera att batterierna är monterade korrekt om du använder batterier.</li><li>• Byt ut batterierna om de är svaga.</li></ul>
❷ Maskinen skriver inte ut eller utskrivna tecken är suddiga.	<ul style="list-style-type: none"><li>• Kontrollera att baksidesluckan monterats korrekt.</li><li>• Byt till en ny tapekassett om tapen är slut.</li></ul>
❸ Textfilerna som lagrats i minnet finns inte kvar.	<ul style="list-style-type: none"><li>• Byt ut batterierna om de är svaga.</li></ul>
❹ Utskrivna tecken är inte rätt formade.	<ul style="list-style-type: none"><li>• Om du använder batterier kanske batterierna är svaga. Försök använda nätströmsadaptern eller byt ut batterierna.</li></ul>
❺ En tom, vågrät linje syns på den utskrivna etiketten.	<ul style="list-style-type: none"><li>• Rengör skrivhuvudet såsom beskrivs i <i>Rengöra skrivhuvudet, valsarna och tapekniven</i> på sidan 7.</li></ul>
❻ En rand syns på tapen.	<ul style="list-style-type: none"><li>• Du har nått slutet på tapen. Byt till en ny tapekassett.</li></ul>
❼ P-touch har "låst sig" (dvs. ingenting händer när en tangent trycks in).	<ul style="list-style-type: none"><li>• Stäng av P-touch, håll <b>Code</b> och <b>R</b> nedtryckta samtidigt som maskinen slås på. Maskinen återställs, men texten och formaten som visas i teckenfönstret samt alla textfiler som lagrats i minnet kommer att raderas.</li></ul>

# Lista över felmeddelanden

Felmeddelande	Orsak	Lösning
<b>1 BLOCK LIMIT!</b>	<ul style="list-style-type: none"> <li>• Detta meddelande visas om du försöker använda numreringsfunktionen när flera textblock har skrivits in med etikettläget <b>PANEL</b> valt.</li> </ul>	<ul style="list-style-type: none"> <li>• Avbryt numreringsfunktionen.</li> <li>• Begränsa antalet textblock till 1.</li> </ul>
<b>4 DIGITS MINIMUM!</b>	<ul style="list-style-type: none"> <li>• Meddelandet visas om mindre än fyra siffror skrivits in för streckodsdata.</li> </ul>	<ul style="list-style-type: none"> <li>• Skriv in minst fyra tecken innan du trycker på .</li> </ul>
<b>50 LINE LIMIT REACHED!</b>	<ul style="list-style-type: none"> <li>• Meddelandet visas om 50 textblock redan skrivits in när du trycker på , följt av .</li> </ul>	<ul style="list-style-type: none"> <li>• Begränsa antalet textblock till 50.</li> </ul>
<b>7 LINE LIMIT!</b>	<ul style="list-style-type: none"> <li>• Meddelandet visas om 7 rader har skrivits in i ett textblock när du trycker på .</li> </ul>	<ul style="list-style-type: none"> <li>• Begränsa antalet rader i ett textblock till 7.</li> </ul>
	<ul style="list-style-type: none"> <li>• Meddelandet visas om du tar bort , vilket gör att antalet rader i ett block överskrider gränsen på 7 rader.</li> </ul>	<ul style="list-style-type: none"> <li>• Ändra antalet rader så att blocket inte innehåller mer än 7 rader.</li> </ul>
<b>BUFFER EMPTY!</b>	<ul style="list-style-type: none"> <li>• Detta meddelande visas om ingen text skrivits in när du försöker skriva ut eller använda funktionen Preview.</li> </ul>	<ul style="list-style-type: none"> <li>• Skriv in text innan du försöker använda funktionerna.</li> </ul>
<b>BUFFER FULL!</b>	<ul style="list-style-type: none"> <li>• Meddelandet visas när du försöker lägga till ett tecken, ett mellanslag, en ny rad, ett nytt block, en symbol, ett accenttecken eller en streckkod efter det att maximalt antal tecken redan skrivits in.</li> </ul>	<ul style="list-style-type: none"> <li>• Ta bort befintlig text innan du försöker lägga till mer.</li> </ul>
<b>CASSETTE CHANGED!</b>	<ul style="list-style-type: none"> <li>• Meddelandet visas om tapekassetten byttes ut när P-touch väntade på att tapen skulle klippas av.</li> </ul>	<ul style="list-style-type: none"> <li>• Sätt tillbaka den gamla tapekassetten.</li> </ul>

Felmeddelande	Orsak	Lösning
<b>CHECK BATTERIES!</b>	<ul style="list-style-type: none"> <li>• Detta meddelande visas om en kombination av nya och använda batterier, batterier av olika typer (alkaliska, Ni-Cd och Ni-MH), batterier från olika tillverkare eller modeller, laddade och oladdade batterier har monterats.</li> </ul>	<ul style="list-style-type: none"> <li>• Byt ut batterierna till sex nya AA-batterier av samma typ.</li> <li>• Ladda upp alla batterier om laddningsbara batterier används.</li> </ul>
<b>CHECK SETTING IN LABEL TYPE MODE!</b>	<ul style="list-style-type: none"> <li>• Meddelandet visas om du försöker ändra inställningarna för längd- eller ramfunktionen efter det att ett etikettläge med förinställd etikettlängd eller ram har valts.</li> </ul>	<ul style="list-style-type: none"> <li>• Välj ett annat etikettläge.</li> </ul>
<b>CUTTER ERROR!</b>	<ul style="list-style-type: none"> <li>• Meddelandet visas om tapeknivsknappen trycktes in när <b>Print</b> trycktes ned eller tapen matades.</li> </ul>	<ul style="list-style-type: none"> <li>• Släpp tapeknivsknappen. Om <b>Print</b> trycktes ned ska du trycka på <b>Feed</b> för att mata ut utskrivnen tape.</li> <li>• Kontakta en servicetekniker om problemet inte kan åtgärdas.</li> </ul>
<b>EXCEEDS PRINT COPY LIMIT!</b>	<ul style="list-style-type: none"> <li>• Meddelandet visas om mer än kopior valts med funktionerna i Print Option.</li> <li>• Observera att antalet kopior plus antalet sekventiella etiketter inte kan överstiga 1000.</li> </ul>	<ul style="list-style-type: none"> <li>• Välj mindre än 1000 kopior.</li> </ul>
<b>INPUT ABCD AT BEGIN &amp; END!</b>	<ul style="list-style-type: none"> <li>• Meddelandet visas om en bokstav mellan A och D inte har skrivits in i början och slutet av streckkodsdata när protokollet <b>CODABAR</b> är valt.</li> </ul>	<ul style="list-style-type: none"> <li>• Skriv in en bokstav mellan A och D i början och i slutet av streckkodsdata.</li> </ul>
<b>INPUT WHOLE CODE!</b>	<ul style="list-style-type: none"> <li>• Meddelandet visas om nödvändigt antal siffror inte angetts i streckkodsdata.</li> </ul>	<ul style="list-style-type: none"> <li>• Skriv in rätt antal siffror eller byt streckkodsprotokoll.</li> </ul>
<b>LENGTH LIMIT!</b>	<ul style="list-style-type: none"> <li>• Meddelandet visas om du försöker skriva ut eller använda förhandsgranskningen när texten är längre än gränsen på 1 m.</li> </ul>	<ul style="list-style-type: none"> <li>• Ta bort lite text.</li> </ul>

Felmeddelande	Orsak	Lösning
<p>På 18 mm tape: <b>LINE LIMIT!</b> <b>5 LINES MAXIMUM</b></p> <p>På 12 mm tape: <b>LINE LIMIT!</b> <b>3 LINES MAXIMUM</b></p> <p>På 9 mm och 6 mm tape: <b>LINE LIMIT!</b> <b>2 LINES MAXIMUM</b></p>	<ul style="list-style-type: none"> <li>• Meddelandet visas om du försöker skriva ut eller använda förhandsgranskningen när antalet rader i texten överstiger det maximala antalet för tapen som används.</li> </ul>	<ul style="list-style-type: none"> <li>• Minska antalet rader eller montera en bredare tape.</li> </ul>
<b>MEMORY FULL!</b>	<ul style="list-style-type: none"> <li>• Meddelandet visas om du försöker lagra en textfil när ca. 2000 tecken redan lagrats i minnet.</li> </ul>	<ul style="list-style-type: none"> <li>• Ta bort en onödig fil för att göra plats för en ny.</li> </ul>
<b>NO FILES!</b>	<ul style="list-style-type: none"> <li>• Meddelandet visas om inga filer är lagrade i minnet när du försöker hämta eller radera en fil.</li> </ul>	<ul style="list-style-type: none"> <li>• Lagra en textfil innan du försöker hämta eller ta bort en fil.</li> </ul>
<b>SET 24mm!</b>	<ul style="list-style-type: none"> <li>• Meddelandet visas om en 24 mm bred tapekassett inte är monterad när du skriver ut en automatiskt formaterad mall för 24 mm bred tape.</li> </ul>	<ul style="list-style-type: none"> <li>• Montera en 24 mm bred tapekassett.</li> </ul>
<b>SET 18mm!</b>	<ul style="list-style-type: none"> <li>• Meddelandet visas om en 18 mm bred tapekassett inte är monterad när du skriver ut en automatiskt formaterad mall för 18 mm bred tape.</li> </ul>	<ul style="list-style-type: none"> <li>• Montera en 18 mm bred tapekassett.</li> </ul>
<b>SET 12mm!</b>	<ul style="list-style-type: none"> <li>• Meddelandet visas om en 12 mm bred tapekassett inte är monterad när du skriver ut en automatiskt formaterad mall för 12 mm bred tape.</li> </ul>	<ul style="list-style-type: none"> <li>• Montera en 12 mm bred tapekassett.</li> </ul>
<b>SET 9mm!</b>	<ul style="list-style-type: none"> <li>• Meddelandet visas om en 9 mm bred tapekassett inte är monterad när du skriver ut en automatiskt formaterad mall för 9 mm bred tape.</li> </ul>	<ul style="list-style-type: none"> <li>• Montera en 9 mm bred tapekassett.</li> </ul>
<b>SET 6mm!</b>	<ul style="list-style-type: none"> <li>• Meddelandet visas om en 6 mm bred tapekassett inte är monterad när du skriver ut en automatiskt formaterad mall för 6 mm bred tape.</li> </ul>	<ul style="list-style-type: none"> <li>• Montera en 6 mm bred tapekassett.</li> </ul>

Felmeddelande	Orsak	Lösning
<b>TAPE EMPTY!</b>	<ul style="list-style-type: none"> <li>Meddelandet visas om en tapekassett inte är monterad när du försöker mata ut tape, skriva ut eller använda förhandsgranskningen.</li> </ul>	<ul style="list-style-type: none"> <li>Montera en tapekassett och försök igen.</li> </ul>
<b>TEXT TOO HIGH! XX BLOCK</b>	<ul style="list-style-type: none"> <li>Meddelandet visas om textens storlek är större än bredden på den monterade tapen.</li> </ul>	<ul style="list-style-type: none"> <li>Minska tecknens storlek, montera en bredare tape eller välj inställningen <b>AUTO</b> för teckenstorleken.</li> </ul>
<b>TEXT TOO LONG!</b>	<ul style="list-style-type: none"> <li>Meddelandet visas om textens längd är längre än etikettens längd som angetts med funktionen <b>Length</b>.</li> </ul>	<ul style="list-style-type: none"> <li>Tryck på  och välj en längre etikettlängd.</li> <li>Minska storleken eller bredden på tecknen eller välj inställningen <b>AUTO</b> som textstorlek.</li> </ul>
<b>TEXT TOO LONG! XX BLOCK</b>	<ul style="list-style-type: none"> <li>Meddelandet visas om du försöker skriva ut en etikett som är längre än den angivna blocklängden.</li> </ul>	<ul style="list-style-type: none"> <li>Välj en längre blocklängd.</li> </ul>
<b>VALUE OUT OF RANGE!</b>	<ul style="list-style-type: none"> <li>Meddelandet visas om värdet som angetts när funktionen <b>Margin</b>, <b>Length</b> och <b>Block Length</b> ställts in inte ligger inom tillåtet intervall.</li> <li>Meddelandet visas om värdena för block som ska skrivas ut inte ligger inom tillåtet intervall.</li> </ul>	<ul style="list-style-type: none"> <li>Skriv in ett värde inom det tillåtna intervallet.</li> </ul>

# Maskinens specifikationer

## Hårdvara

<b>Strömförsörjning:</b>	Sex alkaliska AA-batterier eller Sex laddningsbara AA-batterier eller Nätströmsadapter (AD-24ES)
<b>Inmatningsenhet:</b>	Tangentbord (56 tangenter)
<b>LCD:</b>	48 × 132 punkter + Caps och andra indikatorer
<b>Utskriftstape:</b>	TZ-tape finns i 5 olika bredder: 6 mm 9 mm 12 mm 18 mm 24 mm
<b>Skrivhuvud:</b>	18,1 mm (höjd)/180 dpi (upplösning)
<b>Tapekniv:</b>	Manuell kniv
<b>Mått:</b>	Med tapeknivsknapp: 131 mm (B) × 235 mm (D) × 86 mm (H) Utan tapeknivsknapp: 114 mm (B) × 235 mm (D) × 86 mm (H)
<b>Vikt:</b>	560 g

## Programvara

<b>Teckensnitt:</b>	1 inbyggt teckensnitt (Helsinki)
<b>Teckenstorlekar:</b>	AUTO plus 7 punktstorlekar (1, 2, 3, 4, 6, 9 och 12 mm (6, 9, 12, 18, 24, 36 och 48 punkter))
<b>Teckenstilar:</b>	Normal, fet, kontur, kursiv, kursiv + fet och kursiv + kontur
<b>Buffertstorlek:</b>	Maximalt 512 tecken Maximalt 7 rader Maximalt 50 block
<b>Minnesstorlek:</b>	Cirka 2000 tecken

# Tillbehör

## ● Förbrukningsartiklar

Tapekassetter kan köpas hos auktoriserade återförsäljare.

Använd bara Brother TZ-tape med den här maskinen. **Brother ansvarar inte för fel som uppstår på grund av att icke-godkända förbrukningsartiklar används.** Använd inte tape som saknar **TZ**-märket. tapekassetterna som är tillgängliga kan variera i olika länder.

Artikelnr.	Beskrivning
24 mm bred laminerad tape	
TZ-151	Svarta tecken på genomskinlig tape
TZ-M51	Svarta tecken på genomskinlig (matt) tape
TZ-251	Svarta tecken på vit tape
TZ-451	Svarta tecken på röd tape
TZ-551	Svarta tecken på blå tape
TZ-651	Svarta tecken på gul tape
TZ-751	Svarta tecken på grön tape
TZ-A51	Svarta tecken på grå tape
TZ-B51	Svarta tecken på fluorescerande orange tape
TZ-C51	Svarta tecken på fluorescerande gul tape
TZ-D51	Svarta tecken på fluorescerande grön tape
TZ-951	Svarta tecken på silverfärgad tape
TZ-M951	Svarta tecken på silverfärgad (matt) tape
TZ-152	Röda tecken på genomskinlig tape
TZ-252	Röda tecken på vit tape
TZ-153	Blå tecken på genomskinlig tape
TZ-253	Blå tecken på vit tape
TZ-354	Guldfärgade tecken på svart tape
TZ-155	Vita tecken på genomskinlig tape
TZ-355	Vita tecken på svart tape
TZ-455	Vita tecken på röd tape
TZ-555	Vita tecken på blå tape
TZ-655	Vita tecken på orange tape
TZ-755	Vita tecken på grön tape
18 mm bred laminerad tape	
TZ-141	Svarta tecken på genomskinlig tape
TZ-241	Svarta tecken på vit tape
TZ-242	Röda tecken på vit tape
TZ-243	Blå tecken på vit tape

<b>Artikelnr.</b>	<b>Beskrivning</b>
TZ-344	Guldfärgade tecken på svart tape
TZ-145	Vita tecken på genomskinlig tape
TZ-345	Vita tecken på svart tape
TZ-441	Svarta tecken på röd tape
TZ-541	Svarta tecken på blå tape
TZ-641	Svarta tecken på gul tape
TZ-741	Svarta tecken på grön tape
12 mm bred laminerad tape	
TZ-131	Svarta tecken på genomskinlig tape
TZ-132	Röda tecken på genomskinlig tape
TZ-133	Blå tecken på genomskinlig tape
TZ-135	Vita tecken på genomskinlig tape
TZ-231	Svarta tecken på vit tape
TZ-232	Röda tecken på vit tape
TZ-233	Blå tecken på vit tape
TZ-334	Guldfärgade tecken på svart tape
TZ-335	Vita tecken på svart tape
TZ-431	Svarta tecken på röd tape
TZ-435	Vita tecken på röd tape
TZ-531	Svarta tecken på blå tape
TZ-535	Vita tecken på blå tape
TZ-631	Svarta tecken på gul tape
TZ-635	Vita tecken på orange tape
TZ-731	Svarta tecken på grön tape
TZ-735	Vita tecken på grön tape
TZ-931	Svarta tecken på silverfärgad tape
TZ-M931	Svarta tecken på silverfärgad (matt) tape
TZ-A31	Svarta tecken på grå tape
TZ-B31	Svarta tecken på fluorescerande orange tape
TZ-C31	Svarta tecken på fluorescerande gul tape
TZ-D31	Svarta tecken på fluorescerande grön tape
TZ-M31	Svarta tecken på genomskinlig (matt) tape
9 mm bred laminerad tape	
TZ-121	Svarta tecken på genomskinlig tape
TZ-122	Röda tecken på genomskinlig tape
TZ-123	Blå tecken på genomskinlig tape
TZ-221	Svarta tecken på vit tape



<b>Artikelnr.</b>	<b>Beskrivning</b>
TZ-222	Röda tecken på vit tape
TZ-223	Blå tecken på vit tape
TZ-324	Guldfärgade tecken på svart tape
TZ-325	Vita tecken på svart tape
TZ-421	Svarta tecken på röd tape
TZ-521	Svarta tecken på blå tape
TZ-621	Svarta tecken på gul tape
TZ-721	Svarta tecken på grön tape
TZ-A25	Svarta tecken på grå tape
TZ-M21	Svarta tecken på genomskinlig (matt) tape
6 mm bred laminerad tape	
TZ-111	Svarta tecken på genomskinlig tape
TZ-211	Svarta tecken på vit tape
TZ-315	Vita tecken på svart tape
TZ-611	Svarta tecken på gul tape
24 mm bred olaminerad tape	
TZ-N251	Svarta tecken på vit tape
18 mm bred olaminerad tape	
TZ-N241	Svarta tecken på vit tape
TZ-N242	Röda tecken på vit tape
TZ-N243	Blå tecken på vit tape
TZ-N541	Svarta tecken på blå tape
TZ-N641	Svarta tecken på gul tape
TZ-N741	Svarta tecken på grön tape
TZ-NF41	Svarta tecken på lila tape
TZ-PH41	Svarta tecken på tape med hjärtmotiv
TZ-PF41	Svarta tecken på tape med fruktmotiv
TZ-PM41	Svarta tecken på tape med havsmotiv
TZ-N841	Svarta tecken på guldfärgad tape
12 mm bred olaminerad tape	
TZ-N231	Svarta tecken på vit tape
TZ-N232	Röda tecken på vit tape
TZ-N233	Blå tecken på vit tape
TZ-N531	Svarta tecken på blå tape
TZ-N631	Svarta tecken på gul tape
TZ-N731	Svarta tecken på grön tape
TZ-NF31	Svarta tecken på lila tape

Artikelnr.	Beskrivning
9 mm bred olaminerad tape	
TZ-N221	Svarta tecken på vit tape
6 mm bred olaminerad tape	
TZ-N211	Svarta tecken på vit tape

#### Stark tape

Artikelnr.	Beskrivning
TZ-S251	24 mm stark tape (svarta tecken på vit tape)
TZ-S241	18 mm stark tape (svarta tecken på vit tape)
TZ-S231	12 mm stark tape (svarta tecken på vit tape)
TZ-S221	9 mm stark tape (svarta tecken på vit tape)
TZ-S211	6 mm stark tape (svarta tecken på vit tape)
TZ-S151	24 mm stark tape (svarta tecken på genomskinlig tape)
TZ-S141	18 mm stark tape (svarta tecken på genomskinlig tape)
TZ-S131	12 mm stark tape (svarta tecken på genomskinlig tape)
TZ-S121	9 mm stark tape (svarta tecken på genomskinlig tape)
TZ-S111	6 mm stark tape (svarta tecken på genomskinlig tape)
TZ-S651	24 mm stark tape (svarta tecken på gul tape)
TZ-S641	18 mm stark tape (svarta tecken på gul tape)
TZ-S631	12 mm stark tape (svarta tecken på gul tape)
TZ-S621	9 mm stark tape (svarta tecken på gul tape)
TZ-S611	6 mm stark tape (svarta tecken på gul tape)

#### Flexibel ID-tape

Artikelnr.	Beskrivning
TZ-FX251	24 mm flexibel ID-tape (svarta tecken på vit tape)
TZ-FX241	18 mm flexibel ID-tape (svarta tecken på vit tape)
TZ-FX231	12 mm flexibel ID-tape (svarta tecken på vit tape)
TZ-FX221	9 mm flexibel ID-tape (svarta tecken på vit tape)
TZ-FX211	6 mm flexibel ID-tape (svarta tecken på vit tape)
TZ-FX151	24 mm flexibel ID-tape (svarta tecken på genomskinlig tape)
TZ-FX141	18 mm flexibel ID-tape (svarta tecken på genomskinlig tape)
TZ-FX131	12 mm flexibel ID-tape (svarta tecken på genomskinlig tape)
TZ-FX121	9 mm flexibel ID-tape (svarta tecken på genomskinlig tape)
TZ-FX111	6 mm flexibel ID-tape (svarta tecken på genomskinlig tape)
TZ-FX651	24 mm flexibel ID-tape (svarta tecken på gul tape)
TZ-FX641	18 mm flexibel ID-tape (svarta tecken på gul tape)
TZ-FX631	12 mm flexibel ID-tape (svarta tecken på gul tape)

<b>Artikelnr.</b>	<b>Beskrivning</b>
TZ-FX621	9 mm flexibel ID-tape (svarta tecken på gul tape)
TZ-FX611	6 mm flexibel ID-tape (svarta tecken på gul tape)

#### Specialtape

<b>Artikelnr.</b>	<b>Beskrivning</b>
TZ-CL4	Rengöringskassett för skrivhuvud
TZ-IY41	18 mm strykbar tape
TZ-SE4	18 mm säkerhetstape
TZ-FA3	12 mm tygtape

# Sökregister

## A

Accentfunktion .....	17
Automatisk förminskning .....	38
avbryta .....	14

## B

backstegstangent .....	2, 14, 17
batterier .....	4
bekräfta .....	14
blockintervall .....	33
blocknummer .....	2
bredd .....	26
indikator .....	2

## C

Caps-indikator .....	2
Caps-läge .....	15
centrera text .....	28
indikator .....	2

## E

Etikettläge .....	9
etikettmarginaler .....	23
Etikettpstangent .....	2

## F

felmeddelanden .....	41
felsökning .....	40
fet textstil .....	27
indikator .....	2
Flaggläge .....	11
flexibel ID-tejp .....	6
förhandsgranska .....	30
formatera .....	25, 26, 27
Format-tangent .....	25, 26, 27
Funktionen Auto Format .....	29
Funktionen upprepade utskrift .....	31

## G

global formatering	
teckenbredd .....	26
teckenstil .....	27
teckenstorlek .....	25
global formateringstangent .....	2

## H

hämta .....	36
högerjustera text .....	28
indikator .....	2

## I

Indikator för inställt etikettläge .....	2
indikator för lågt batteri .....	2
indikatorer .....	2
blocknummer .....	2
bredd .....	2
Caps .....	2
centrera text .....	2
fet textstil .....	2
högerjustera text .....	2
Infoga .....	2
Inställning för etikettläge .....	2
justera text .....	2
Kod .....	2
kursiv textstil .....	2
lång batteri .....	2
längd .....	2
ram .....	2
Skift .....	2
storlek .....	2
textstil i kontor .....	2
vänsterjustera text .....	2
industriell tejp .....	6
Infogningsindikator .....	2
Insert-tangent .....	16

<b>J</b>		
justera text.....	28	
indikator.....	2	
justering.....	28	
<b>K</b>		
kedjeutskrift.....	37	
Klippningsfunktion.....	37	
klippningspaus.....	37	
Kodindikator.....	2	
Kontrastfunktion.....	37	
kopior.....	31	
kursiv textstil.....	27	
indikator.....	2	
<b>L</b>		
Läget Port Block.....	12	
lagra.....	35	
Längdfunktion.....	23	
längdindikator.....	2	
längdjustering.....	38	
låst.....	40	
LCD-skärm.....	2	
lokal formatering		
teckenbredd.....	26	
teckenstil.....	27	
teckenstorlek.....	25	
<b>M</b>		
mallar		
Auto Format.....	29	
Marginalfunktion.....	23	
markera.....	14, 15	
standardinställning.....	14	
markör.....	15	
Matningstangent.....	2, 30	
Mellanslagstangent.....	14, 15	
Memory-tangent.....	35	
<b>N</b>		
Nätströmsadapter.....	8	
Normalt läge.....	9	
Numreringsfunktion.....	31	
Nytt block.....	16	
<b>P</b>		
Panelläge.....	12	
piltangenter.....	2, 14, 15	
Portläge.....	12	
Print-tangent.....	30	
problem.....	40	
<b>R</b>		
Ramfunktion.....	24	
Ramindikator.....	2	
rengöring		
skrivhuvud.....	7	
tejkniv.....	7	
valsar.....	7	
Rensningsfunktion.....	17	
returtangent.....	2, 14, 16	
Roterat läge.....	10	
Roterat läge med upprepning.....	10	
<b>S</b>		
Setup-tangent.....	37	
Sifvertangenter.....	2	
siffror.....	15	
Skiftindikator.....	2	
Skiftläge.....	15	
skriva ut		
textblocksintervall.....	33	
skrivhuvud.....	7	
små bokstäver.....	15	
spegelvänd utskrift.....	33	
standardinställning.....	14	
stil.....	27	
stora bokstäver.....	15	
storlek.....	25	
indikator.....	2	
streckkod		
specialtecken.....	19	
Streckkodsfunktion.....	18	

strömknapp .....	2, 8
symbolkategorin PERSONAL .....	22
inställning.....	39
Symbol-tangent .....	20

## **T**

ta bort	
minnesfiler .....	36
text .....	17
tangentbord .....	2
tecken	
bredd.....	26
stil .....	27
storlek .....	25
teckenfönster.....	2
kontrast .....	37
tejp	
kassetter .....	4
kniv .....	7
text	
bredd.....	26
breddjustering .....	38
justering .....	28
stil .....	27
storlek .....	25
storleksjustering.....	38
Textstil i kontur	
indikator.....	2
textstil i kontur .....	27

## **U**

Utskriftstangent .....	2
------------------------	---

## **V**

välja .....	14
standardinställning .....	14
valsar .....	7
vänsterjustera text.....	28
indikator.....	2
version .....	39
Vertikalt läge .....	9









**brother**®

Trykt i Kina  
Trykkes i Kina  
Tryckt i Kina  
LW4639001Ⓐ

