



BRUGSANVISNING

Svenska / Dansk www.brother.com

Tryk i Kina

INDLEDNING

Med P-touch 7100 kan du fremstille labels til ethvert formål. Vælg mellem de mange rammer, tegnstørrelser og stilarter, og lav helt dine egne flotte labels.

ADVARSEL

- Anvend altid den specificerede spænding og den foreskrevne AC-adapter (AD-24ES) til denne maskine for at forhindre skade eller fejl.
Tag omgående ledningen ud og benyt ikke P-touch under en elektrisk storm.

FORSIGTIG

- For at undgå skader må man ikke røre bladet på knivenheden eller andre metaldele nær skrivehovedet.
Tryk ikke for hårdt på knivarmen.

Almindelige sikkerhedsforanstaltninger

- Undlad at bruge P-touch på nogen måde eller til noget formål, som ikke er beskrevet i denne brugervejledning.
Anvend kun Brother TZ tape med denne maskine.

1 KLARGØRING

Strømforsyning og tapekassetter

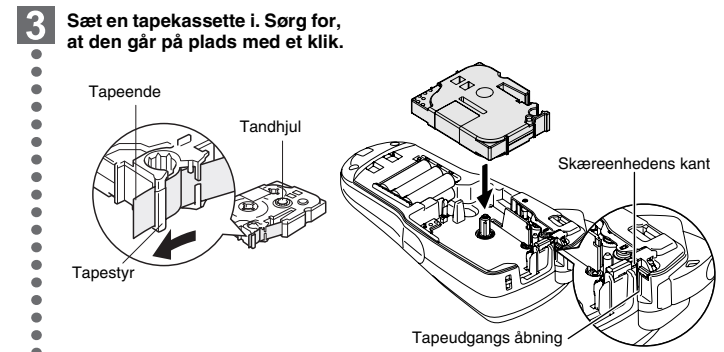
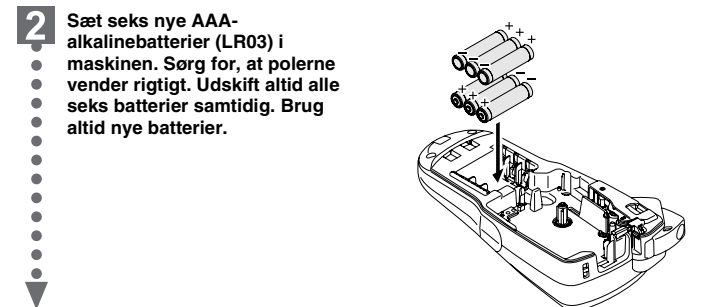
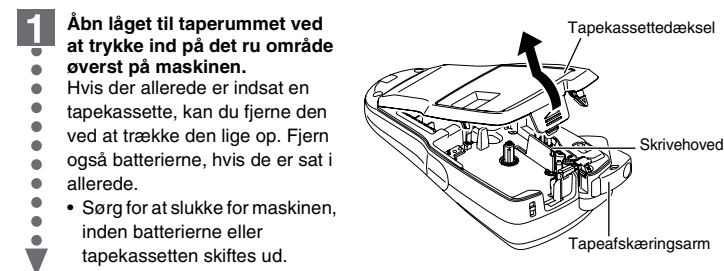

- Kontroller, at enden af tapen føres frem under tapestryene.
Hvis farvebåndet er løst, drejes tandhjul med fingeren i samme retning som pilen på kassetten.

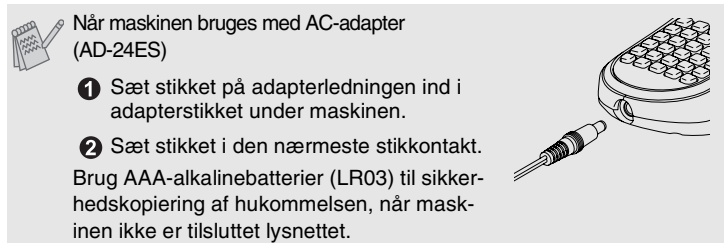
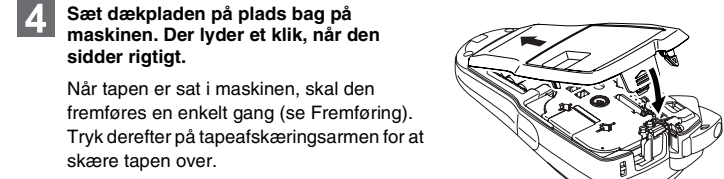

2 I BRUG

Tastatur og LCD

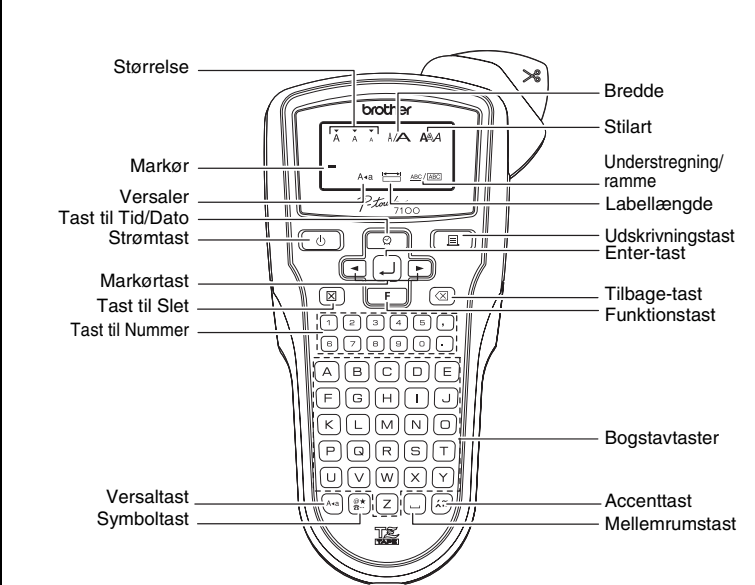

Der kan vises én række på 12 tegn i displayet, men du kan dog skrive tekst på i alt 80 tegn.

Startindstilling

- Start maskinen
Forsyning med strøm med hjælp af seks AAA-alkalinebatterier eller AC-adapter, og tryk dernæst [On].
Vælg sprog (English/Español/Français/Hrvatski/Italiano/Magyar/Nedrirnds/Norsk/Polski/Portug./Română/Slovenski/Slovensky/Suomi/Svenska/Cesky/Dansk/Deutsch)
Standardindstilling er "English".

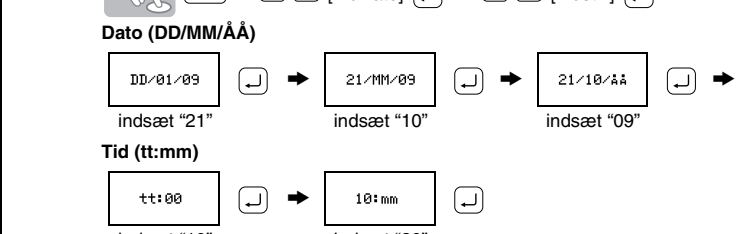

Man kan også bekræfte tallet og gå til næste indstilling ved at benytte højre markørstaf.

- Maskinen slukkes automatisk, hvis du ikke trykker på en tast i løbet af fem minutter.
Du kan annullere en handling ved at trykke på [Off].
Aktiver indstillingerne ved først at slukke for maskinen. Tryk på [F], mens du holder [R] og [D] nede, så maskinen tænder igen. Slip derefter [F] og [R].

3 REFERENCE

Fejlfinding

Table with 2 columns: Meddelelse and Årsag/afhjælpning. It lists various error messages and their corresponding solutions.

Hvad gør du, når...

Table with 2 columns: Problem and Løsning. It provides solutions for various issues like blank labels, faded text, and paper jams.

Specifikationer

Table with 2 columns: Enhed and Specification. It lists technical specifications such as dimensions, weight, and power requirements.

Tilbehør (Levering kan afhænge af distributøren.)

Table with 2 columns: Tilbehør and Varenr. It lists accessories like tape cassettes, adapters, and replacement parts.

Hvis skærekniven bliver slov og/eller knivstopperen bliver slidt efter gentagen brug, så tapen ikke skæres rent, skal skærekniven udskiftes med en ny fra en autoriseret Brother-forhandler (varenr. TC-5).

1 TEKSTFREMSTILLING

Store bogstaver/små bogstaver

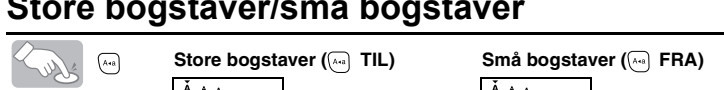

Opsætning af tekst i to linier



Indtastning af symboler



Table with 2 columns: Gruppe and Symboler. It lists various symbols and their corresponding input codes.

- Tryk på [Enter] for at gå til næste gruppe.
Du kan annullere en handling ved at trykke på [Off].

Indtastning af tegn med accent

Table with 2 columns: Tegn med accent and Tegn med accent. It lists various accented characters and their input codes.

- Du kan annullere en handling ved at trykke på [Off].
Bogstaver med accenttegn vises i den rækkefølge, der passer til det sprog, du har valgt i displayet.

Sletning

- Indtastet tekst slettes bagfra.
Al tekst og alle indstillinger vil blive slettet.
Kun tekst vil blive slettet.

2 DESIGN AF LABELS

[Str.]

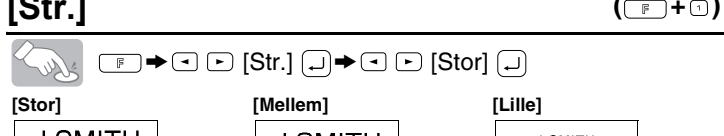

[Bredde]

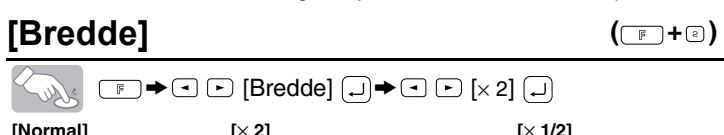

[Stilart] (Vertikal)

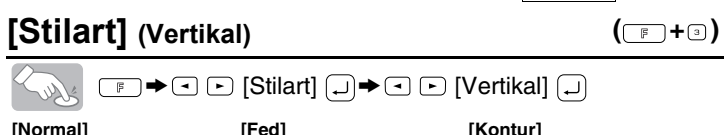

[Undst/Rm]

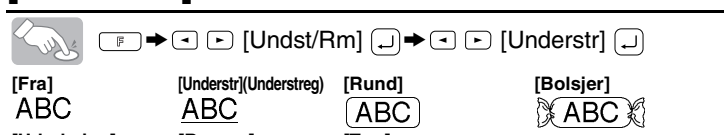

[Tabulator]

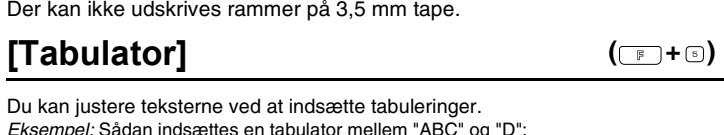

[Tab længde] (Auto / 0 - 100 mm)

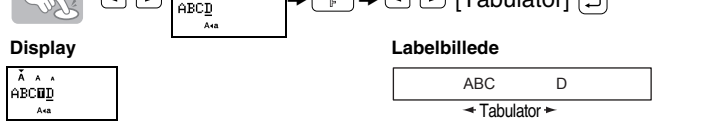

[Labellængde] (Auto / 30 - 300 mm)

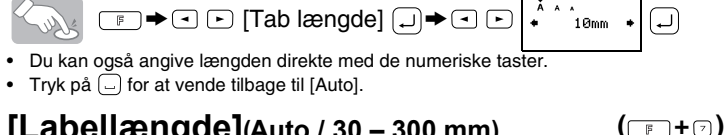

[Autoform]

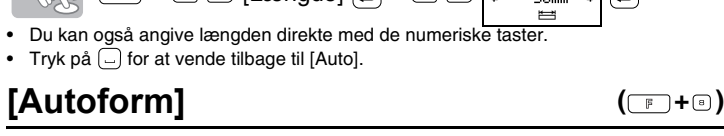
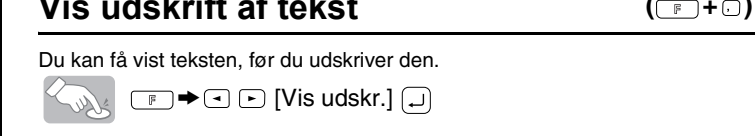

Table with 4 columns: Formål, Længde, Formål, Længde. It lists various label types and their dimensions.

Du kan også benytte funktionsgenvejne for denne menu. Tryk på [F] og genvejstasten vist ved siden af menutitlen. For at bekræfte, skal du trykke [Enter].

3 UDSKRIVNING AF LABELS

Vis udskrift af tekst



Fremføring (Tapefremføring)

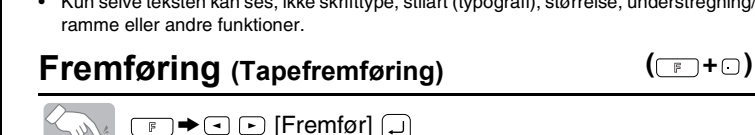

Udskrivning

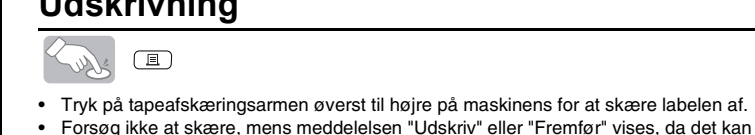

[Margen] (Tapemargen)

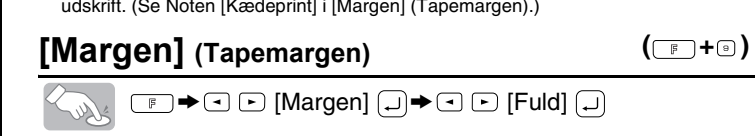

[Fuld]/[Halv]/[Sml]

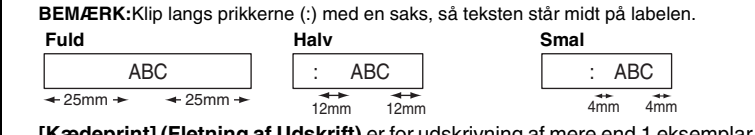

[Kædeprint] (Fletning af Udskrift)

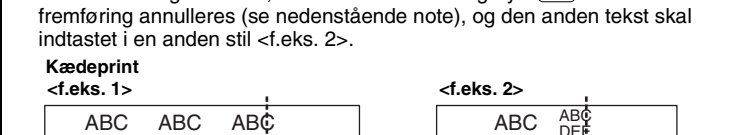

Brug af [Udskrivning]

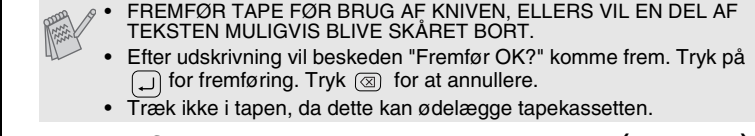

[Antal]

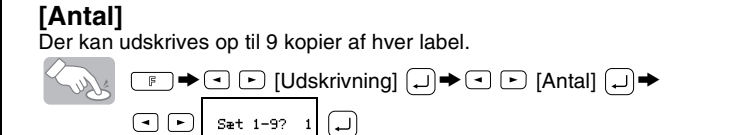

[Nummerer.]

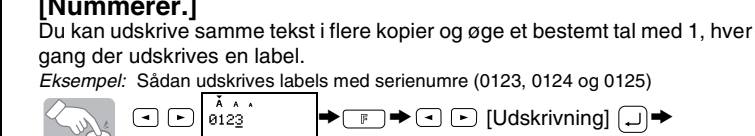

[Spejl]

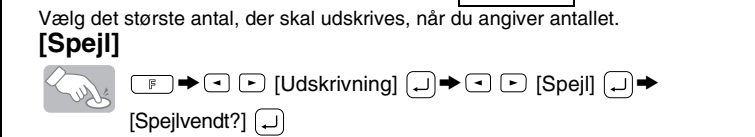

Brug gennemsnitlig tape til funktionen [Spejl], så labelen kan læses rigtigt, når den klæbes på glas, vinduer eller andre gennemsnitlige flader.

[OPRETTELSE AF LABELS]

4 FÆRDIGE LABELS

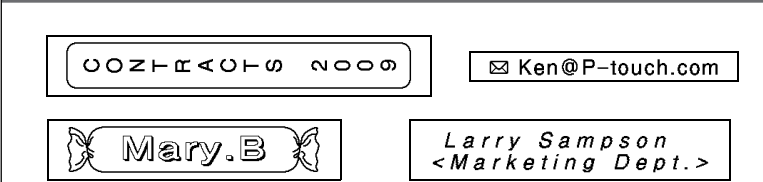

NYTTIGE FUNKTIONER

Fil (Hukommelsen)



Til Udskriv:



Til Åbn:

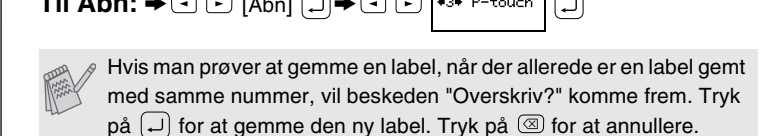

Funktion til Tid/Dato

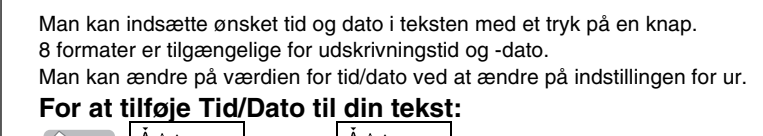

For at vælge format af Tid/Dato:

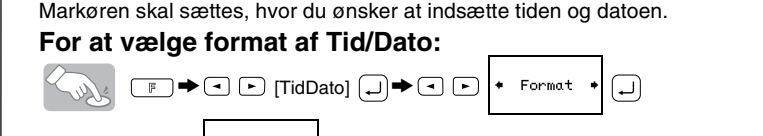

Table with 4 columns: Format, Eksempel (21. oktober 2009, kl. 15.30), Format, Eksempel (21. oktober 2009, kl. 15.30). It lists various label formats and their corresponding examples.

For at ændre Indstilling for Ur:

Se trin 4 i "Startindstilling".

Table with 2 columns: Overensstemmelseserklæring (Kun Europa) and text. It contains the Brother Industries, Ltd. disclaimer.

Disse oplysninger kan være specifikke for hvert land. Se: (http://www.brother.com/)