

brother

Etikettskriver

TD-4000/TD-4100N

Brukermanual

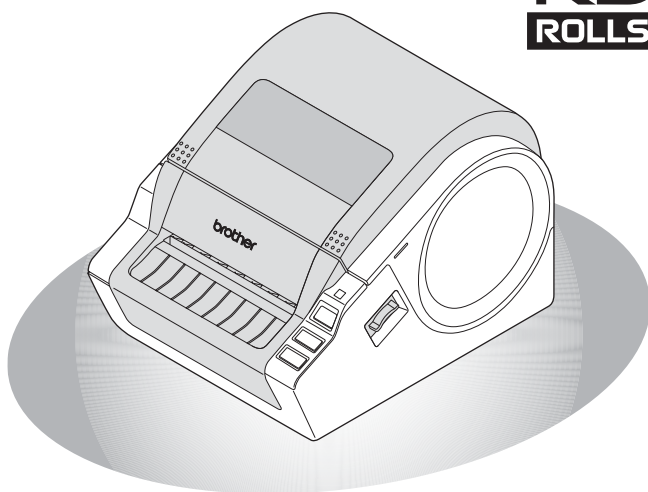

RD
ROLLS

Innledning

TRINN
1

Komme i gang

TRINN
2

Installere programvaren

TRINN
3

Referanse

Sørg for å lese nøye gjennom denne håndboken før du tar i bruk maskinen. Vi anbefaler at du oppbevarer denne håndboken i nærheten for framtidig referanse.

Takk for at du kjøpte Brother TD-4000/4100N.

Denne håndboken beskriver stegene du må gå gjennom for å begynne å bruke Brother TD-4000/4100N.

Se programvarehåndboken og brukerhåndboken for nettverket for nærmere informasjon. Håndbøkene finner du også i håndbok-mappen på CD-en.

Vi anbefaler på det sterkeste at du leser denne håndboken nøye før du tar i bruk Brother TD-4000/4100N, og deretter oppbevarer den i nærheten for fremtidig referanse.

Vi tilbyr service og brukerstøtte til brukere som registrerer sine produkter på vår hjemmeside. Vi anbefaler at du benytter denne muligheten til å registrere deg hos oss ved å besøke oss på:

Side for online brukerstøtte
support.brother.com

MERK: Det er også mulig å få tilgang til de nevnte sidene via vinduet for brukerregistrering på den medfølgende CD-en. Vi ser fram til å motta din registrering.

Konformitetserklaring
(kun Europa/Tyrkia)

Vi, Brother Industries, Ltd.
15-1, Naeshiro-cho, Mizuho-ku,
Nagoya 467-8561 Japan

erklærer at dette produktet er i samsvar med de grunnleggende kravene i alle gjeldende direktiver og forskrifter i EU/EØS.

Samsvarserklæringen (DoC) kan lastes ned fra webområdet vårt. Besøk support.brother.com

og:

- velg "Europe"
- velg landet ditt
- velg "Brukerveiledninger"
- velg modellen din
- velg "Samsvarserklæring"
- klikk på "Last ned"

Erklæringen vil lastes ned som en PDF-fil.

Innhold

Innledning 1

Generell informasjon 1

Sikkerhetstiltak 2

 Generelle forholdsregler 5

TRINN 1 Komme i gang 6

1 Pakke ut TD-4000/4100N 6

2 Beskrivelse av deler 7

3 LED-lampe 8

4 Flyt for å lage etiketter 9

5 Tilleggsfunksjoner 10

 ESC/P-kommandoer 10

 P-touch Transfer Express 10

 P-touch Template 10

 Distribuert utskrift 10

6 Tilkobling av strømkilde 11

7 Installering av RD-rullen 12

8 Bruk av grensesnittkabler 14

 Seriekabel 15

TRINN 2 Installere programvaren 16

1 Installere programvaren for TD-4000 16

2 Installere programvaren for TD-4100N 18

3 Avinstallere programvare og skriverdriver 25

 Avinstallere P-touch Editor 25

 Avinstallere skriverdriveren 25

4 Skrive ut skriverinnstillinger 27

 Skriver ut listen over maler 27

TRINN 3 Referanse 28

1 Vedlikehold 28

2 Feilretting 29

3 Hovedspesifikasjoner 32

 Tilbehør 33

Generell informasjon

■ Merknad om kompilering og publisering

Denne håndboken er kompilert og publisert under oppsyn av Brother Industries, Ltd., og den dekker de nyeste produktbeskrivelsene og -spesifikasjonene.

Innholdet i denne håndboken og produktspesifikasjonene kan endres uten varsel.

Hvis nye versjoner av TD-4000/4100N-programvaren blir tilgjengelig, kan det hende denne håndboken ikke gjenspeiler oppdaterte funksjoner. Det kan derfor hende at programvaren og innholdet i denne håndboken er forskjellige.

Brother forbeholder seg retten til å foreta endringer i nevnte spesifikasjoner og materialer uten varsel, og skal ikke være ansvarlig for eventuelle skader (inkludert følgeskader) som skyldes bruk av beskrevne materialer, inkludert, men ikke begrenset til, typografiske og andre feil knyttet til publiseringen.

Skjermbildene i denne håndboken kan variere avhengig av ditt operativsystem eller din skriver.

© 2016 Brother Industries, Ltd.

■ Varemerker og opphavsrettigheter

Brother-logoen er et registrert varemerke for Brother Industries, Ltd.

Brother er et registrert varemerke for Brother Industries, Ltd.

© 2016 Brother Industries, Ltd. Med enerett.

Microsoft, Windows Vista, Windows Server og Windows er registrerte varemerker for Microsoft Corporation i USA og/eller andre land.

QR Code er et registrert varemerke for DENSO WAVE INCORPORATED i JAPAN og alle andre land. QR Code Generating Program © 2008 DENSO WAVE INCORPORATED.

BarStar Pro Encode Library (DataMatrix, MaxiCode, PDF417, RSS) © 2007 AINIX Corporation. Med enerett.

Navnene på annen programvare eller andre produkter som er omtalt i dette dokumentet, er varemerker eller registrerte varemerker for selskapene som utviklet dem.

Alle selskaper som har programvare nevnt ved navn i denne håndboken, har en egen programvarelisens for programmene de har eiendomsretten til.

Alle vare- og produktnavn for selskaper som vises på Brother-produkter, relaterte dokumenter og annet materiale, er varemerker eller registrerte varemerker for disse respektive selskapene.

■ Symboler som brukes i denne håndboken

Følgende symboler brukes i denne håndboken:

! Dette symbolet angir informasjon eller anvisninger som skal følges. Dersom de ikke følges, kan dette resultere i personskader, materielle skader eller driftsfeil.

✍ Dette symbolet angir informasjon eller anvisninger som kan gjøre det lettere å forstå eller bruke maskinen mer effektivt.

■ Erklæring om samsvar med det internasjonale ENERGY STAR®-programmet

Formålet med det internasjonale ENERGY STAR®-programmet er å fremme utvikling og popularisering av energieffektivt kontorutstyr.

Som ENERGY STAR®-partner har Brother Industries, Ltd. slått fast at dette produktet oppfyller ENERGY STAR®-retningslinjene for energieffektivitet.





■ Merknader om åpen kilde-lisensiering

Dette produktet inkluderer programvare med åpen kilde.







Se merknadene om åpen kilde-lisensiering og opplysningene om opphavsrett på den medfølgende CD-en "X:\License.txt" (der X er stasjonsbokstaven).

Sikkerhetstiltak

Les og forstå alle instruksjonene og oppbevar dem til senere referanse. Følg alle advarsler og instruksjoner som er merket på produktet.

 ADVARSEL	Forteller deg hva som må gjøres for å unngå uhell og fare for personskade.
 FORSIKTIG	Forteller deg hva som må gjøres for å unngå mindre personskade eller skade på skriveren.

Sikkerhets- og forbeholdssymbolene i denne håndboken er som følger:













 IKKE lovlig handling.	 IKKE demonter produktet.
 IKKE sprut vann på produktet og IKKE senk produktet ned i vann.	 IKKE berør angitt del av produktet.
 Handling må utføres.	 Koble fra.
 Varsel om mulig elektrisk støt.	

■ Sikker bruk av maskinen

ADVARSEL

Følg disse retningslinjene for å unngå brann, skade, elektrisk støt, funksjonsfeil og fare for personskade.

■ Maskinen

-  Trekk umiddelbart ut strømkabelen og stopp bruken av skriveren i tordenvær. Det foreligger en liten fare for elektrisk støt fra lyn.
-  Ikke berør metalleder nær skrivehodet. Skrivehodet blir svært varmt under bruk og forblir svært varmt rett etter bruk. Ikke berør det direkte med hendene.
-  Plastposer brukes i skriverens emballasje. Unngå fare for kvelning ved å holde disse posene unna spedbarn og barn.
-  Koble fra strømfledningen umiddelbart og stopp bruken av skriveren hvis du merker unormal lukt, varme, misfarging, deformering eller noe annet unormalt i forbindelse med bruk eller oppbevaring.
-  Ikke demonter skriveren. Når det gjelder inspeksjon, justering og reparasjon av skriveren, skal du kontakte butikken der skriveren ble kjøpt, eller ditt lokale autoriserte servicesenter.
-  Unngå skade. Ikke slipp skriveren i gulvet og ikke utsett den for støt.
-  Ikke hold skriveren og løft den etter RD-rull-dekselet. Dekselet kan falle av, og skriveren kan falle i bakken og bli skadet.
-  Ikke la skriveren bli våt på noen måte.
-  Strømuttaket bør være nært skriveren og lett tilgjengelig.
-  Ikke rør kutteren. Det kan medføre personskade.
-  Ikke hold maskinen med bare én hånd. Maskinen kan falle ut av hånden din.
-  Ikke demonter skriveren eller la den bli våt for å unngå brann eller støt.

⚠ ADVARSEL

- ❗ Ikke bruk malingstynner, benzen, alkohol eller andre organiske løsemidler til å rengjøre maskinen. Dette kan medføre skader på overflaten. Bruk en myk, tørr klut til å rengjøre maskinen.
- ❗ Ikke sett tunge objekter eller objekter som inneholder vann oppå maskinen.
- ❗ Dersom vann eller andre fremmede objekter kommer inn i maskinen, koble fra strømledningen og kontakt butikken der du kjøpte maskinen eller ditt lokale autoriserte servicesenter. Dersom du fortsetter å bruke maskinen med vann eller et annet fremmed objekt i maskinen, kan dette resultere i skader på maskinen eller personskader.

Følg disse retningslinjene for å unngå brann, skade, elektrisk støt, funksjonsfeil og fare for personskade.

■ Strømledning

- ⊘ Bruk bare den autoriserte strømkilden (AC 220-240 V) for maskinen.
- ⊘ Ikke bruk strømledningen dersom denne er skadet.
- ❗ Bruk bare strømledningen som følger med maskinen.
- ❗ Sørg for at støpselet er satt helt inn i stikkontakten. Ikke bruk et løst uttak.
- ⊘ Ikke ta på strømledningen eller støpselet med våte hender.
- ❗ Hold alltid i strømledningen når du kobler den til eller fra et strømuttak. Ikke dra i strømledningen. Tråden i strømledningen kan bli skadet.
- ⊘ Ikke overbelast strømuttak med for mange apparater eller koble strømledningen i et ødelagt strømuttak.
- ⊘ Ikke klipp, endre eller plasser tunge gjenstander på strømkabelen.

⚠ FORSIKTIG

Følg disse instruksjonene for å unngå mindre personskaade og skade på skriveren.

■ Maskinen

- ⚠ Ikke utsett maskinen for direkte sollys eller i nærheten av varmeovner eller andre varme apparater, i områder som er utsatt for ekstremt høye eller lave temperaturer, høy luftfuktighet eller støvete områder. Dette kan føre til at maskinen svikter.

■ Strømledning

- 🔌 Koble strømledningen fra strømuttaket dersom maskinen ikke skal brukes på en stund.

■ Kutter

- 🚫 Ikke berør bladet på kutteenheten.
- 🚫 Ikke åpne RD-rull-dekselet mens kutteren er i drift.

■ Installasjon/Lagring

- ⚠ Plasser skriveren på et flatt og stabilt underlag, f.eks. et skrivebord.
- 🚫 Ikke plasser tunge gjenstander oppå skriveren.

■ RD-rull

- ⚠ Pass på å ikke miste RD-rullen i bakken.
- ⚠ RD-ruller bruker varmpapir. Både etiketten og trykket blekner i sollys og varme. Ikke bruk RD-ruller til utendørs bruk som krever slitestyrke.
- ⚠ Avhengig av plassering, materiale og miljøforhold kan etiketten løsne eller festes så hardt at den ikke kan fjernes, og fargen på etiketten kan endres eller smitte over på andre gjenstander. Kontroller miljøforholdene og materialet før du anbringer etiketten. Test etiketten ved å feste et lite stykke av den på et lite sentralt område på den tilsiktede overflaten.

Generelle forholdsregler

■ Maskinen

- Dette er en presisjonsmaskin. Ikke mist eller slå maskinen.
- Ikke og løft skriveren etter RD-rull-dekselet. Dekselet kan falle av, og skriveren kan falle i bakken og bli skadet.
- Skriveren kan få funksjonsfeil hvis den står i nærheten av en TV, radio e.l. Ikke bruk skriveren i nærheten av maskiner som kan forårsake elektromagnetisk forstyrrelse.
- Ikke sett inn objekter i eller blokker etikettåpningen, USB-porten, serieporten eller LAN-porten.
- Bruk bare grensesnittkabelen (USB-kabel) som følger med skriveren.
- Ikke forsøk å skrive ut etiketter mens RD-rull-dekselet er åpent.

■ Strømledning

- Dette produktet må monteres i nærheten av et strømuttak som er lett tilgjengelig. Ved nødstilfeller må du koble strømledningen fra strømuttaket for å kutte strømmen helt.

■ RD-rull

- Bruk bare ekte Brother-tilleggsutstyr (med symbolet .
- Dersom etiketten blir festet til en våt, tørr eller oljete overflate, kan den lett falle av. Rengjør overflaten etiketten skal festes på før du fester etiketten.
- RD-ruller bruker varmpapir slik at ultrafiolette stråler, vind og regn kan forårsake at fargen falmer og at endene av etikettene kan løsne.
- Ikke utsett RD-rullene for direkte sollys, høye temperaturer, høy luftfuktighet eller støv. Oppbevares på et kjølig, mørkt sted. Bruk RD-rullene så snart du har åpnet pakken.
- Ved å skrape på den trykte overflaten med negler eller metallobjekter, eller ved å berøre overflaten med hender som er fuktige pga. vann, svette eller kremer, kan fargen endres eller falme.
- Ikke fest etiketter på mennesker, dyr eller planter. I tillegg må du aldri feste etiketter på offentlige eller private områder uten tillatelse.
- Siste etikett på en RD-rull blir kanskje ikke korrekt skrevet ut. Derfor inneholder rullen flere etiketter enn det som er angitt på pakken.
- Når en etikett blir fjernet etter å ha blitt festet på en overflate, kan en del av etiketten bli sittende igjen.
- Enkelte RD-ruller har permanente heftmidler på etikettene sine. Disse etikettene kan ikke enkelt fjernes når de først er festet.
- Hvis rullen blir slapp, stram RD-rullen og juster begge sider for å gjenopprette RD-rullen til sin opprinnelige form, før du monterer den i skriveren.

■ CD-ROM og programvare

- Vær forsiktig så du ikke skaper opp CD-en. Ikke plasser CD-en på noe sted som er utsatt for høye eller lave temperaturer.
- Ikke plasser tunge gjenstander på CD-en, og ikke bøy den.
- Programvaren på CD-en er kun for bruk med denne skriveren. Se lisensen på CD-en for nærmere informasjon. Denne programvaren kan være installert på flere PC-er for bruk på et kontor, osv.

1 Pakke ut TD-4000/4100N

Kontroller at pakken inneholder følgende før du tar i bruk skriveren. Kontakt din lokale Brother-forhandler dersom noen deler mangler eller er skadet.

TD-4000/4100N

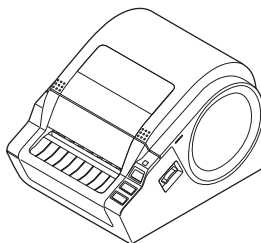

USB-kabel

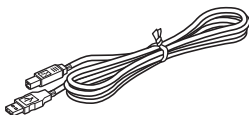

Brukermanual

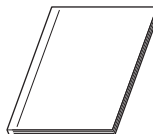

CD-ROM



AC-strømledning

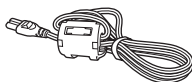

Støpselet kan variere fra land til land.

RD-rull (førstegangsroll)



Brother TD-4000/4100N inkluderer to førstegangsroller for etiketter:

- En førstegangsroll med 102 mm kontinuerlig tapelengde på 2 m.
- En førstegangsroll på 51 × 26 mm. Utstansede etiketter (60 etiketter).

2 Beskrivelse av deler

■ Foran

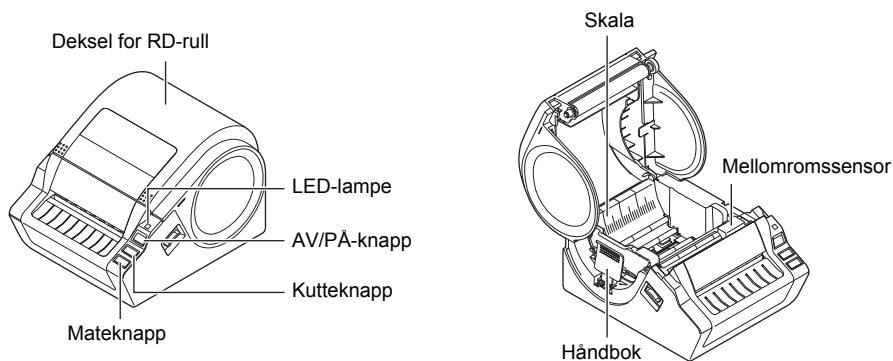

■ Bak

<TD-4000>

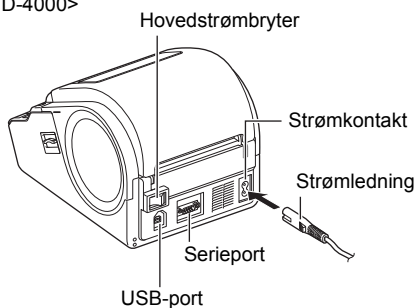



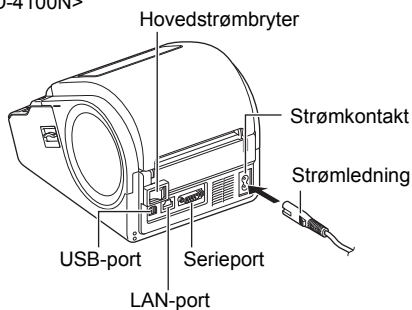



<TD-4100N>



3 LED-lampe

Lampen på Brother TD-4000/4100N indikerer gjeldende driftstilstand.

Lampe	Tilstand
Lyser ikke 	Strømmen er slått AV.
Grønn lampe lyser 	Strømmen er slått PÅ.
Grønn lampe blinker 	Mottar data fra PC.
Oransje lampe lyser 	Dekselet til RD-rullen er åpent. (Lukk RD-rull-dekselet på en korrekt måte.)
Oransje lampe blinker 	Kjøling. (Vent til skriverens temperatur synker. Da vil utskriften fortsette.)
Rød lampe lyser 	Feil under oppgradering av firmware. (Vennligst gjenta prosedyren for firmwareoppgradering.)
Rød lampe blinker 	Angir en av følgende feil: <ul style="list-style-type: none"> • Feil på etikettsensor (RD-rull er tom eller har kilt seg fast). • Feil RD-rull er installert. • Overføringsfeil.

4 Flyt for å lage etiketter

Etiketter kan bli laget med P-touch Editor. Se → programvarehåndboken på CD-en for nærmere informasjon.

Følg prosedyren nedenfor for å lage etiketter.

- 1** Koble maskinen til strømkilden.
Se "Tilkobling av strømkilde" på side 11 for nærmere informasjon.

- 2** Installer programvaren.
Installer skriverdriveren til å bruke TD-4000/4100N som en skriver for PC-en, og installer programvaren for etikettdesign.
For TD-4000, se "Installere programvaren for TD-4000" på side 16.
For TD-4100N, se "Installere programvaren for TD-4100N" på side 18.

- 3** Angi papir- eller etikettstørrelse.
Etikettens bredde og lengde, samt mellomrom kan angis i skriverinnstillingene.
Se programvarehåndboken på CD-en for nærmere informasjon.

- 4** Skriv ut etiketter.
 - Skrive ut fra P-touch Editor
Start P-touch Editor for å lage etiketter.
 - Skrive ut fra andre programmer
Velg [Fil] - [Skriv ut]. (Utskriftsprosdyren kan variere etter hvilket program som blir brukt.)
Se programvarehåndboken på CD-en for nærmere informasjon.

5 Tilleggsfunksjoner

ESC/P-kommandoer

Skrifttyper og en rekke strekkoder er lagt inn i denne maskinen. Du kan gi kommando om å skrive ut innlagte tegn og strekkoder. De tilgjengelige kommandoene er varemerkebeskyttede for Brother TD basert på ESC/P. Nyeste kommandoverktøy kan lastes ned fra følgende webside: support.brother.com
Velg region (f.eks. Europe), landet ditt, modellen din og Nedlastinger for modellen.

P-touch Transfer Express

Ved bruk av P-touch Transfer Express, kan etikettmaler enkelt overføres til TD-4000/4100N via USB.

Etter at etikettmalen er opprettet av administratoren, kan den distribueres til brukere sammen med P-touch Transfer Express.

Brukeren kan så bruke P-touch Transfer Express for å overføre etikettmalen til TD-4000/4100N.

Se "Programvarehåndboken" i håndbok-mappen på CD-en for nærmere informasjon.

P-touch Template

Ved å sende kommandoen for P-touch Template til TD-4000/4100N kan du velge og skrive ut de overførte malene som skal kontrolleres fra vertsapparatene.

De ulike typene vertsapparater er følgende.

- Skala/måleapparat
- Medisinsk måleapparat
- Strekkodeleser

Med en strekkodeleser tilkoblet skriveren, kan etiketter og strekkoder enkelt skrives ut, ved å lese inn strekkoder.

Nyeste kommandoverktøy kan lastes ned fra følgende webside:

support.brother.com

Velg region (f.eks. Europe), landet ditt, modellen din og Nedlastinger for modellen.

Distribuert utskrift

Ved utskrift av et stort antall etiketter, kan utskrift distribueres blant flere skrivere.

Den totale utskriftstiden kan gå ned siden utskriften utføres samtidig.

Se "Programvarehåndboken" i håndbok-mappen på CD-en for mer informasjon.

6 Tilkobling av strømkilde

- ⚠ • Sørg for at stikkontakten er 220-240 V AC før du kobler til strømledningen.
- Ikke koble til TD-4000/4100N i PC-en før du bli bedt om å gjøre det mens du installerer skriverdriveren.
- Trekk ut strømledningen fra stikkontakten når du er ferdig med å bruke TD-4000/4100N.
- Ikke dra i strømledningen når du kobler den fra stikkontakten. Tråden i ledningen kan bli ødelagt.

1 Kontroller at hovedstrømbryteren er slått av.

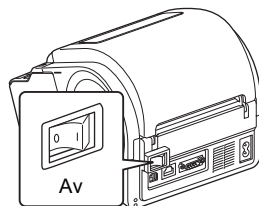

2 Koble strømledningen til TD-4000/4100N.

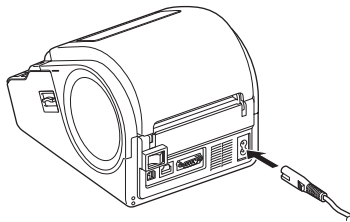

3 Koble strømledningen i stikkontakten.

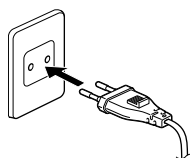

Støpset kan variere fra land til land

4 Slå på hovedstrømbryteren.

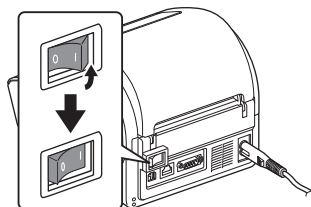

7 Installering av RD-rullen

- 1** Trykk på og hold inne AV/PÅ-knappen (⏻) for å slå av TD-4000/4100N. Dra opp venstre og høyre hendel på TD-4000/4100N under RD-rull-dekselet, og åpne RD-rull-dekselet.

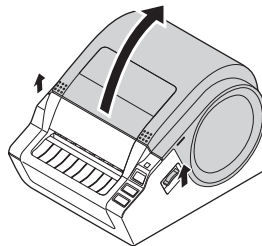

- 2** Klem på den grønne hendelen, og juster rulleføreren så langt som mulig mot venstre.

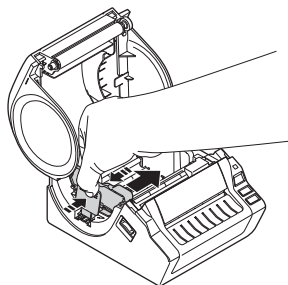

- 3** Ta en RD-rull med etikettene opp-ned og stikk enden på RD-rullen under mellomromssensoren.

⚠ Dersom enden på RD-rullen ikke har blitt matet under mellomromssensoren, vil kanskje ikke TD-4000/4100N oppdage mediet på en korrekt måte.

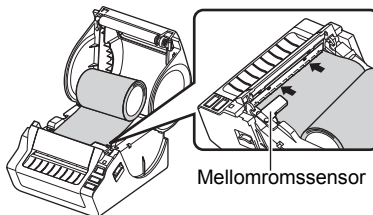

- 4** Sett inn rullen i rullkammeret og plasser den så lang til høyre som mulig. Juster rulleføreren slik at den stemmer overens med RD-rullens bredde.

⚠ Feil innsetting av RD-rullen gjør at etiketten blir trykket på feil side.

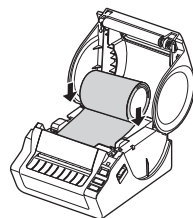

- 5** Still inn enden av RD-rullen like under det svarte kutterdekselet i plast.

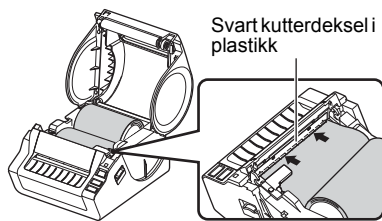

- 6** Lukk RD-rull-dekselet.

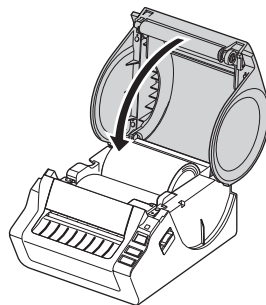

- 7** Trykk på og hold inne AV/PÅ-knappen (⏻) for å slå på TD-4000/4100N.

■ Utstanset etikett

- 8** Trykk på mateknappen.
Skriveren vil nå mate etiketten til korrekt utgangsposisjon.
Du er nå klar til å skrive ut.

■ Etikett med kontinuerlig tapelengde

- 8** Trykk to ganger på mateknappen og så på kutteknappen.
Skriveren vil nå mate etiketten til korrekt utgangsposisjon.
Du er nå klar til å skrive ut.



Om mediet ikke laster riktig kan du fjerne litt av mediet for å skape en rett kant og gjenta lasteprosedyren.

8 Bruk av grensesnittkabler

RS-232C-kabel og nettverkskabel er ikke standard tilleggsutstyr. Bruk en passende grensesnittkabel.

- USB-kabel
Bruk den medfølgende grensesnittkabelen.
- RS-232C-kabel
Ikke bruk en grensesnittkabel som er lenger enn 2 meter.
Se på side 15 for nærmere informasjon.
- Nettverkskabel (TD-4100N)
Bruk en tvers gjennom kategori 5 (eller høyere) tvunnet par-kabel for 10BASE-T eller 100BASE-TX Fast Ethernet-nettverk.

Viktig

For USB-grensesnitt skal den medfølgende USB-grensesnittkabelen brukes til å sikre samsvar med grensene for EMC (elektromagnetisk kompatibilitet). For serie- og nettverksgrensesnitt skal en vernet grensesnittkabel brukes til å sikre samsvar med grensene for EMC.

Endringer eller modifikasjoner som ikke er uttrykkelig godkjent av Brother Industries, Ltd., kan påvirke ytelsen og utskriftskvaliteten, og eventuelle skader er kanskje ikke dekket av den begrensede garantien.

- ⚠ • Advarsel for LAN-tilkobling
Dette produktet må kobles til en LAN-kobling som ikke er utsatt for overspenning.
- Advarsel for RS-232C-tilkobling
RS-232C-seriekontakten på dette utstyret er ikke en begrenset strømkilde.

Seriekabel

Pinnetilordningene for seriekabelen (RS-232C-kabel) som kan brukes med denne skriveren, vises i tabellen nedenfor. Du kan kjøpe kabelen i en elektronikkbutikk. Ikke bruk en grensesnittkabel som er lenger enn 2 meter.

Brother TD-side
(D-Sub hunn, låseskrue #4-40 (UNC))

PC-side
(D-Sub9P hunn)

Signalnavn	Pinne- nummer	Pinnetilordninger	Pinne- nummer	Signalnavn
DCD	1		1	DCD
RXD	2		2	RXD
TXD	3		3	TXD
DTR	4		4	DTR
GND	5		5	GND
DSR	6		6	DSR
RTS	7		7	RTS
CTS	8		8	CTS
RI	9		9	RI

- ⚠ • Det er ikke mulig å koble til en RS-232C-kabel og en USB-kabel i skriveren samtidig.
- RS-232C-seriekontakten på dette utstyret er ikke en begrenset strømkilde.

1 Installere programvaren for TD-4000

Proseduren for å installere programvaren er avhengig av operativsystemet til datamaskinen.

Installeringsprosedyren kan endres uten varsel.

- ⓘ Vennligst merk: Det er viktig at du ikke kobler skriveren til PC-en før du får beskjed om det.

Dette avsnittet forklarer hvordan du installerer P-touch Editor 5.0, skriverdriveren og programvarehåndboken ved hjelp av alternativet for standard installasjon.

Følgende er skjermbilder for Windows Vista® eller Windows® 7.

1 Start datamaskinen og sett CD-en i CD-stasjonen.

- 📄 Hvis den ikke starter automatisk, åpner du filene på CD-en og dobbeltklikker på "Setup.exe".

2 Klikk på [Standard installasjon].

📄 Installasjonselementer:

1 Standard installasjon

P-touch Editor 5.0, skriverdriver, og Programvarehåndboken (PDF).

2 Tilpasset installasjon

P-touch Editor 5.0, skriverdriver og Programvarehåndbok (PDF) kan installeres separat.

3 Vis Brukerhåndbok

Programvarehåndboken (PDF) (PDF-leser kreves).

4 Last ned Adobe Reader

Kobling til nedlastingssiden for Adobe® Reader® vises.



3 Les lisensavtalen og klikk på [Ja] hvis du samtykker i vilkårene og betingelsene.

4 Følg instruksjonene på skjermen for å fullføre standard installasjon.

5 Merk av i boksen ved siden av tilleggsprogram du vil installere, og klikk på [Neste].

Med Tillegg-funksjonen kan du enkelt bruke tekst fra disse programmene i etikettoppsettene våre.

! Sørg for at alle Microsoft® Office -programmer er lukket.

📄 Se "Programvarehåndboken" (PDF) for nærmere informasjon om Tillegg-funksjonen.

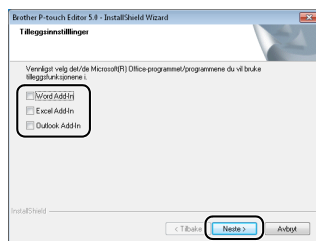

6 Klikk på [Neste] og følg instruksjonene på skjermen for å installere skriverdriveren. Koble til skriveren når du blir bedt om det for å fullføre installasjonen av skriverdriveren.

- !
- Når du installerer med USB, er det viktig at du ikke kobler skriveren til PC-en før du får beskjed om det.
 - Fjern advarseletiketten som er festet til PC-ens USB-port før du kobler til USB-grensesnittkabelen.

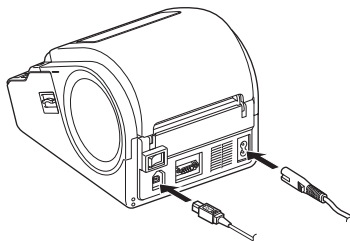

7 Velg en registreringsmetode og klikke på [Neste].

- Hvis du velger "Ja, vis siden", blir du tatt til webområdet for online brukerregistrering før du fullfører installeringen (anbefales).
- Hvis du velger "Nei, ikke vis siden", fortsetter du installeringen.

8 Når du blir bedt om å laste ned alternative verktøy, må du foreta et valg og klikke på [Neste].

- Hvis du velger "Ja, vis siden", blir du tatt til webområdet for Brother Solutions Center før du fullfører installeringen (anbefales). Velg region (f.eks. Europe), landet ditt, modellen din og Nedlastinger for modellen.
- Hvis du velger "Nei, ikke vis siden", fortsetter du installeringen.

📄 Hvis du vil laste ned alternative verktøy på et senere tidspunkt, kan du finne dem på dette webområdet: support.brother.com
Velg region (f.eks. Europe), landet ditt, modellen din og Nedlastinger for modellen.

9 Klikk på [Fullfør].
Programvaren er nå installert.

📄 Når du blir bedt om å starte PC-en på nytt, velg "Omstart" og klikk på [Fullfør].

10 Start programvaren.

Klikk på [Start] - [Alle programmer (Programmer)] - [Brother P-touch] - [P-touch Editor 5.0] for å starte P-touch Editor.

📄 Se "Programvarehåndboken" (PDF) for nærmere informasjon om programvaren. Du finner programvarehåndboken (PDF) ved å klikke på [Start] - [Alle programmer (Programmer)] - [Brother P-touch] - [Manuals] - [TD-4000] - [Programvarehåndbok].

2 Installere programvaren for TD-4100N

Proseduren for å installere programvaren er avhengig av operativsystemet til datamaskinen. Installeringsprosedyren kan endres uten varsel.

⚠️ **Vennligst merk:** Når du bruker USB-grensesnittkabelen, er det viktig at du ikke kobler skriveren til PC-en før du får beskjed om det.

Dette avsnittet forklarer hvordan du installerer P-touch Editor 5.0, skriverdriveren og programvarehåndboken og brukerhåndbok for nettverket ved hjelp av alternativet for standard installasjon.

Følgende er skjermbilder for Windows Vista® eller Windows® 7.

1 Start datamaskinen og sett CD-en i CD-stasjonen.

📄 Hvis den ikke starter automatisk, åpner du filene på CD-en og dobbeltklikker på "Setup.exe".

2 Klikk på [Standard installasjon].

📄 Installasjonselementer:

1 Standard installasjon

P-touch Editor 5.0, skriverdriver, Programvarehåndbok (PDF) og Brukerhåndbok for nettverket (PDF).

2 Tilpasset installasjon

P-touch Editor 5.0, skriverdriver, Programvarehåndbok (PDF) og Brukerhåndbok for nettverket (PDF) kan installeres hver for seg.

3 Verktøyinstallasjon

BRAdmin Light.

4 Brukermanual

Programvarehåndbok (PDF), Brukerhåndbok for nettverket (PDF) og kobling til nedlastingside for Adobe® Reader®.



3 Les lisensavtalen og klikk på [Ja] hvis du samtykker i vilkårene og betingelsene.

4 Følg instruksjonene på skjermen for å fullføre standard installasjon.

5 Merk av i boksen ved siden av tilleggsprogram du vil installere, og klikk på [Neste].

Med Tillegg-funksjonen kan du enkelt bruke tekst fra disse programmene i etikettoppsettene våre.

⚠ Sørگ for at alle Microsoft® Office -programmer er lukket.

📄 Se "Programvarehåndboken" (PDF) for nærmere informasjon om Tillegg-funksjonen.

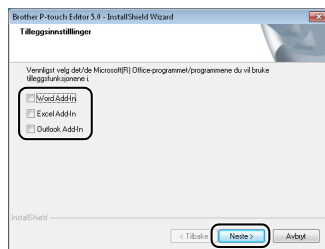

6 Velg deretter tilkoblingsmetode og klikk på [Neste].

📄 Tilkoblingsmetode:

1 Lokal skriver med USB-kabel

Se "Ved bruk av USB-grensesnittkabel" på side 20.

2 Brother-skriver for node-til-node-nettverk

Kontroller at LAN-kabelen er koblet til skriveren.

Se "Ved bruk av nettverksgrensesnittkabel" på side 21.

3 Nettverksdelt skriver

Kontroller at LAN-kabelen er koblet til skriveren.

Se "Ved bruk av delt nettverksskriver" på side 22.

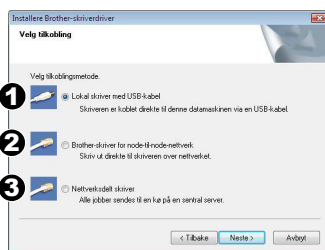

■ Ved bruk av USB-grensesnittkabel

7 Følg instruksjonene på skjermen for å installere skriverdriveren. Når dette skjermbildet vises, skal du bekrefte at skriveren er slått på. Koble USB-grensesnittkabelen til datamaskinen og deretter til skriveren når du blir bedt om det.

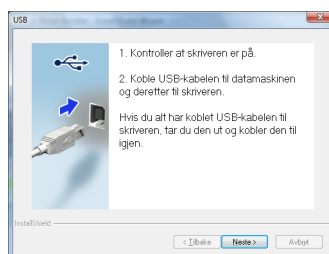

- ❗ • Det er viktig at du ikke kobler skriveren til PC-en før du får beskjed om det.
- Fjern advarseletiketten som er festet til PC-ens USB-port før du kobler til USB-grensesnittkabelen.

8 Velg en registreringsmetode og klikk på [Neste].

- Hvis du velger "Ja, vis siden", blir du tatt til webområdet for online brukerregistrering før du fullfører installeringen (anbefales).
- Hvis du velger "Nei, ikke vis siden", fortsetter du installeringen.

9 Når du blir bedt om å laste ned alternative verktøy, må du foreta et valg og klikke på [Neste].

- Hvis du velger "Ja, vis siden", blir du tatt til webområdet for Brother Solutions Center før du fullfører installeringen (anbefales). Velg region (f.eks. Europe), landet ditt, modellen din og Nedlastinger for modellen.
 - Hvis du velger "Nei, ikke vis siden", fortsetter du installeringen.
- 📄 Hvis du vil laste ned alternative verktøy på et senere tidspunkt, kan du finne dem på dette webområdet: support.brother.com
Velg region (f.eks. Europe), landet ditt, modellen din og Nedlastinger for modellen.

10 Klikk på [Fullfør].

11 Start programvaren.

Klikk på [Start] - [Alle programmer (Programmer)] - [Brother P-touch] - [P-touch Editor 5.0] for å starte P-touch Editor.

- 📄 Se "Programvarehåndboken" (PDF) for nærmere informasjon om programvaren. Du finner programvarehåndboken (PDF) ved å klikke på [Start] - [Alle programmer (Programmer)] - [Brother P-touch] - [Manuals] - [TD-4100N] - [Programvarehåndbok].

■ Ved bruk av nettverksgrensesnittkabel

- 7** Velg "Søk i nettverket etter enheter og velg fra en liste over oppdagede enheter (anbefales)". Du kan alternativt oppgi skriverens IP-adresse eller nodenavn. Klikk på [Neste].
-  Du finner skriverens IP-adresse og nodenavnet ved å skrive ut siden med skriverinnstillinger. Se "Skrive ut skriverinnstillinger" på side 27.

- 8** Velg din skriver.

- 9** Følg instruksjonene på skjermen for å installere skriverdriveren.

- 10** Velg en registreringsmetode og klikk på [Neste].
- Hvis du velger "Ja, vis siden", blir du tatt til webområdet for online brukerregistrering før du fullfører installeringen (anbefales).
 - Hvis du velger "Nei, ikke vis siden", fortsetter du installeringen.

- 11** Når du blir bedt om å laste ned alternative verktøy, må du foreta et valg og klikke på [Neste].
- Hvis du velger "Ja, vis siden", blir du tatt til webområdet for Brother Solutions Center før du fullfører installeringen (anbefales). Velg region (f.eks. Europe), landet ditt, modellen din og Nedlastinger for modellen.
 - Hvis du velger "Nei, ikke vis siden", fortsetter du installeringen.
-  Hvis du vil laste ned alternative verktøy på et senere tidspunkt, kan du finne dem på dette webområdet: support.brother.com
Velg region (f.eks. Europe), landet ditt, modellen din og Nedlastinger for modellen.

- 12** Klikk på [Fullfør].

- 13** Start programvaren.
Klikk på [Start] - [Alle programmer (Programmer)] - [Brother P-touch] - [P-touch Editor 5.0] for å starte P-touch Editor.

-  • Se "Programvarehåndboken" (PDF) for nærmere informasjon om programvaren. Du finner programvarehåndboken (PDF) ved å klikke på [Start] - [Alle programmer (Programmer)] - [Brother P-touch] - [Manuals] - [TD-4100N] - [Programvarehåndbok].
- Se "Brukerhåndbok for nettverket" (PDF) for nærmere informasjon om nettverket. Du finner brukerhåndboken for nettverket (PDF) ved å klikke på [Start] - [Alle programmer (Programmer)] - [Brother P-touch] - [Manuals] - [TD-4100N] - [Brukerhåndbok for nettverket].

■ Ved bruk av delt nettverksskriver

- 7** Velg skriverkøen, og klikk så på [OK].
 Kontakt administratoren hvis du ikke kjenner til plasseringen eller navnet til skriveren i nettverket.

- 8** Følg instruksjonene på skjermen for å installere skriverdriveren.

- 9** Velg en registreringsmetode og klikk på [Neste].
- Hvis du velger "Ja, vis siden", blir du tatt til webområdet for online brukerregistrering før du fullfører installeringen (anbefales).
 - Hvis du velger "Nei, ikke vis siden", fortsetter du installeringen.

- 10** Når du blir bedt om å laste ned alternative verktøy, må du foreta et valg og klikke på [Neste].
- Hvis du velger "Ja, vis siden", blir du tatt til webområdet for Brother Solutions Center før du fullfører installeringen (anbefales).
Velg region (f.eks. Europe), landet ditt, modellen din og Nedlastinger for modellen.
 - Hvis du velger "Nei, ikke vis siden", fortsetter du installeringen.
 Hvis du vil laste ned alternative verktøy på et senere tidspunkt, kan du finne dem på dette webområdet: support.brother.com
Velg region (f.eks. Europe), landet ditt, modellen din og Nedlastinger for modellen.

- 11** Klikk på [Fullfør].

- 12** Start programvaren.
Klikk på [Start] - [Alle programmer (Programmer)] - [Brother P-touch] - [P-touch Editor 5.0] for å starte P-touch Editor.

-  Se "Programvarehåndboken" (PDF) for nærmere informasjon om programvaren. Du finner programvarehåndboken (PDF) ved å klikke på [Start] - [Alle programmer (Programmer)] - [Brother P-touch] - [Manuals] - [TD-4100N] - [Programvarehåndbok].
- Se "Brukerhåndbok for nettverket" (PDF) for nærmere informasjon om nettverket. Du finner brukerhåndboken for nettverket (PDF) ved å klikke på [Start] - [Alle programmer (Programmer)] - [Brother P-touch] - [Manuals] - [TD-4100N] - [Brukerhåndbok for nettverket].

■ Installere konfigurasjonsverktøyet BRAdmin Light (kun for TD-4100N)

BRAdmin Light er et verktøy for innledende konfigurasjon av nettverkstilkoblede Brother-enheter. Det kan også søke etter Brother-produkter på nettverket, vise status og konfigurere grunnleggende nettverksinnstillinger, for eksempel IP-adresse.

Du finner mer informasjon om BRAdmin Light på support.brother.com



- Hvis du krever mer avansert skriveradministrasjon, skal du bruke den nyeste versjonen av Brother BRAdmin Professional, som er tilgjengelig for nedlasting fra support.brother.com
- Hvis du bruker personlig brannmurprogram, kan det hende at BRAdmin Light ikke oppdager den ukonfigurerte enheten. I så fall skal du deaktivere den personlige brannmurprogrammet og prøve å bruke BRAdmin Light på nytt. Start det personlige brannmurprogrammet på nytt etter at adresseinformasjonen er angitt.

1 Klikk på [Verktøyinstallasjon].



Dette er den samme skjermen som du ser når du setter inn CD-en.

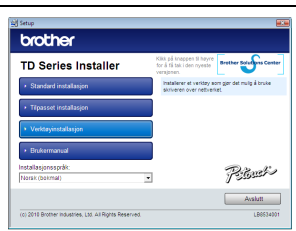

2 Klikk på [BRAdmin Light] og følg instruksjonene på skjermen.



Dersom brannmuren på PC-en din er slått på, kommer meldingen "Vil du legge til dette programmet på listen over unntak?" fram på skjermen. Kontroller datamiljøet ditt og velg [Ja] eller [Nei].

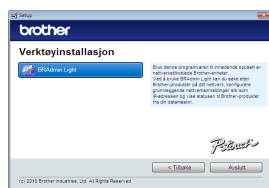
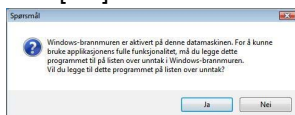

■ Angi IP-adresse, nettverksmaske og gateway ved hjelp av BRAdmin Light

- 1** Klikk på [Start] - [Alle programmer] - [Programmer] - [Brother] - [BRAdmin Light]. BRAdmin Light søker automatisk etter nye enheter.

 Hvis du har en DHCP/BOOTP/RARP-server i nettverket, behøver du ikke å utføre følgende handling siden skriververseren mottar IP-adresse automatisk.

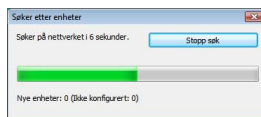

- 2** Dobbeltklikk på den ukonfigurerte enheten. Standardpassordet er access.



- 3** Velg STATIC under IP-konfigurasjon. Skriv inn IP-adresse, Nettverksmaske og Gateway, og klikk på [OK].

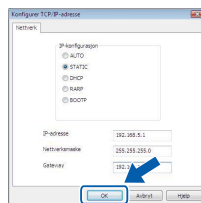

- 4** Adresseinformasjonen lagres på skriveren.

3 Avinstallere programvare og skriverdriver

Dette avsnittet beskriver hvordan du avinstallerer programvaren og skriverdriveren. I fremgangsmåten nedenfor vil du se XX-XXXX. Les "XX-XXXX" som navnet på din skriver.

Avinstallere P-touch Editor

- 1** For Windows® XP
Fra [Kontrollpanel], gå til [Legg til eller fjern programmer].
Vinduet [Legg til eller fjern programmer] vises.
- For Windows Vista®/Windows® 7
Gå til [Kontrollpanel], velg [Programmer] og åpne [Programmer og funksjoner].
Vinduet [Avinstaller eller endre et program] vises.



- 2** For Windows® XP
Velg "Brother P-touch Editor 5.0", og klikk på [Fjern].
- For Windows Vista®/Windows® 7
Velg "Brother P-touch Editor 5.0", og klikk på [Avinstaller].

- 3** Klikk på [OK].
Avinstalleringen begynner. Når programvaren er fjernet fra datamaskinen, vises dialogboksen [Vedlikehold fullført].

- 4** Lukk dialogboksen for [Legg til eller fjern programmer] (XP)/
[Programmer og funksjoner] (Windows Vista®/Windows® 7).
P-touch Editor er avinstallert.
-  Programvarehåndboken (PDF) og Brukerhåndboken for nettverket (PDF) (kun TD-4100N) kan også avinstalleres ved å følge samme prosedyre.

Avinstallere skriverdriveren

- 1** Slå av skriveren.

- 2** For Windows® XP
Begynn på [Kontrollpanel], åpne [Skrivere og annen maskinvare], åpne [Skrivere og telefakser].
- For Windows Vista®
Gå til [Kontrollpanel], velg [Maskinvare og lyd], og åpne [Skrivere].
- For Windows® 7
Klikk på , gå til [Enheter og skrivere].
-  Se Hjelp for Windows® hvis du vil ha mer informasjon.

3 For Windows® XP
Velg "Brother XX-XXXX", og klikk på [Fil] - [Slett].

For Windows Vista®/Windows® 7
Velg "Brother XX-XXXX", høyreklikk på ikonet, og klikk så på [Slett] (Windows Vista®)/ [Fjern enhet] (Windows® 7).

4 For Windows® XP
Gå til [Fil] - [Serveregenskaper].

For Windows Vista®
Høyreklikk i vinduet [Skrivere] og velg [Kjør som Administrator] - [Serveregenskaper...]. Hvis dialogboksen [Tilgangsbekreftelse] vises, klikker du på [Fortsett]. Hvis dialogboksen [Brukerkontroll] vises, skriver du inn passordet og klikker på [OK].

For Windows® 7
Velg [Faks] eller [Microsoft XPS-dokumentskriver] i vinduet [Enheter og skrivere], og klikk så på [Egenskaper for utskriftsservere], som vises på menylinjen.

5 For Windows® XP
Klikk på kategorien [Drivere] og velg "Brother XX-XXXX". Klikk deretter på [Fjern].

For Windows Vista®
Klikk på kategorien [Drivere] og velg "Brother XX-XXXX". Klikk så på [Fjern...].

For Windows® 7
Klikk på kategorien [Drivere], og klikk så på [Endre driverinnstillinger]. (Dersom en Brukerkontroll-melding vises, skriv inn passordet, og klikk på [OK].) Velg "Brother XX-XXXX", og klikk deretter på [Fjern...].

6 For Windows® XP
Gå til trinn 7.

For Windows Vista®/Windows® 7
Velg [Fjern driver og driverpakke], og klikk på [OK].

7 Lukk vinduet [Egenskaper for utskriftsserver].
Skriverdriveren er avinstallert.

4 Skrive ut skriverinnstillinger

Siden med skriverinnstillinger skriver ut en rapport med en liste over nettverksinnstillinger, osv. Du kan skrive ut siden med skriverinnstillinger ved hjelp av kutteknappen på skriveren.

-  Nodenavn: Nodenavnet vises i siden for skriverinnstillinger. Standard nodenavn for nettverkskortet i skriveren er "BRNxxxxxxxxxxxx", der "xxxxxxxxxxxx" er Ethernet-adressen.

- 1** Sørg for at RD-rull-settet og RD-rull-dekselet er lukket.
For å skrive ut siden med skriverinnstillinger, anbefaler vi å bruke 51 mm etikett med kontinuerlig tapelengde.

- 2** Slå på skriveren.

- 3** Trykk på og hold nede kutteknappen for å skrive ut innstillingene.
Du kan sjekke IP-adresse osv.

Skriver ut listen over maler

TD-4000/4100N er utstyrt med en minnefunksjon slik at etikettmaler kan bli lagret i skriveren. Du kan skrive ut en liste over disse etikettmalene (maksimalt 99) slik at du kan se hvilke etikettmaler som er tilgjengelige.

- 1** Sett inn en etikettrull med en bredde på 51 mm eller mer.

- 2** Trykk på og hold inne mateknappen.
Listen over etikettmaler skrives ut.

```
<Template List>
KEY  Name                Size  Date / Time      Connected Database Name
-----
  1  foodlabelus          588B  2010 Dec/01  12:29  foodlistus_Shee
  2  Cream                 488B  2010 Dec/01  12:29  -
  3  Milk                  484B  2010 Dec/01  12:29  -
  4  foodlabel4            506B  2010 Dec/01  12:29  foodlistus4_She

<Database List>
KEY  Name                Size  Date / Time
-----
  1  foodlistus_Shee       254B  2010 Dec/24  05:03
  2  foodlistus4_She       196B  2010 Dec/24  05:03

Available memory:2094252B
```

* Etiketter kun for illustrerende bruk.

1 Vedlikehold

Vedlikehold av skriveren kan utføres etter behov. Derimot krever enkelte miljøer at vedlikehold blir utført oftere (f.eks. under støvete arbeidsforhold).

■ Vedlikehold av skrivehode

RD-rullen (varmepapirtype) som brukes med skriveren er designet for å rengjøre skrivehodet automatisk. Skrivehodet blir rengjort når RD-rullen passerer skrivehodet under skrivning og etikettmating. Dersom skrivehodet ikke er rengjort nøye, tørk av hodet med en ren bomullspinne.

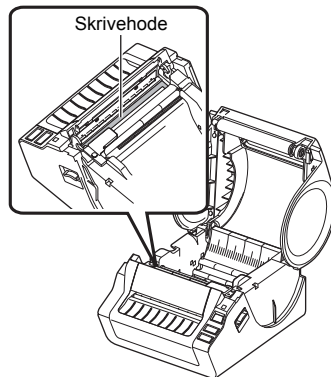

■ Vedlikehold av hoderulle

Kutt RD-rullen og fjern papiret bak på etiketten. Før så etiketten med siden med klebemiddelet ned mot hoderullen og fjern skitten.

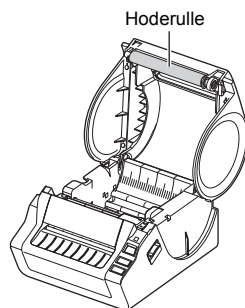

■ Vedlikehold av etikettuttak

Dersom det samler seg lim på etikettuttaket og etikettene henger seg opp, koble ut strømledningen fra strømuttaket og rengjør etikettuttaket med en klut dyppet i isopropylalkohol (rensesprit).

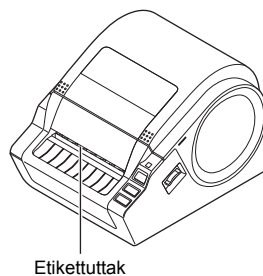

2 Feilretting

Dersom et problem oppstår mens du bruker skriveren, kan følgende hjelpe deg å løse problemene.

Problem	Løsning
Brother TD-4000/4100N-skriveren skriver ikke ut, eller en utskriftsfeil vises.	<ul style="list-style-type: none"> • Er ledningen løs? Kontroller at ledningen er festet skikkelig. • Er RD-rullen installert på en korrekt måte? Om den ikke er det, fjern RD-rullen og installer den på nytt. • Er RD-rullen tom? Bytt ut RD-rullen. • Er RD-rull-dekselet åpent? Kontroller at RD-rull-dekselet er lukket på en korrekt måte. • Har det oppstått en utskrifts- eller overføringsfeil? Slå av maskinen og slå den på igjen. Kontakt Brother kundeservice dersom problemet vedvarer. • Berører ikke rulleføreren venstre side av RD-papirrullen? Flytt rulleføreren mot siden av RD-rullen. • Går mediet over mellomromssensoren? Legg inn mediet under mellomromssensoren.
LED-lampen lyser ikke.	<ul style="list-style-type: none"> • Er strømledningen koblet i på en korrekt måte? Kontroller at strømledningen er koblet i. Om den er det, prøv å koble den i et annet strømuttak. • Er hovedstrømbryteren bak på maskinen slått på? Sørg for at hovedstrømbryteren er slått på. * Kontakt Brother kundeservice dersom strømknappen fortsatt ikke lyser.
De utskrevne etikettene har streker eller mangelfulle tegn, eller etiketten ble ikke matet på en korrekt måte.	<ul style="list-style-type: none"> • Er skrivehodet eller hoderullen skitne? Selv om skrivehodet vanligvis forblir rent ved normal bruk, kan lo eller skitt fra hoderullen feste seg på skrivehodet. Rengjør hoderullen dersom dette oppstår. Se → "Vedlikehold av hoderulle" på side 28.
Det vises en dataoverføringsfeil på datamaskinen.	<ul style="list-style-type: none"> • Er rett port valgt? Sørg for at du har valgt riktig port fra listen "Skriv til følgende port" i dialogboksen Egenskaper. • Er maskinen i kjølemodus (LED-lampen blinker oransje)? Vent til LED-lampen slutter å blink og prøv å skrive ut på nytt. • Skriver noen ut via nettverk (kun TD-4100N)? Hvis du prøver å skrive ut samtidig som andre brukere skriver ut store mengder med data, kan ikke skriveren godta utskriftsjobben din før den pågående utskriften er ferdig. Start i så fall utskriftsjobben på nytt når de andre jobbene er ferdige.
Etiketter er kilt fast i kutteren eller kommer ikke ut på rett måte etter utskrift.	<ul style="list-style-type: none"> • Er det skitt eller lo på hoderullen som gjør at den ikke opererer fritt? Se → "Vedlikehold av hoderulle" på side 28 for nærmere informasjon.
Etiketten støtes ikke riktig ut av skriveren etter utskrift.	<ul style="list-style-type: none"> • Se til at etikettens utstøtningsbane ikke er blokkert. • Kontroller at RD-rullen er korrekt plassert ved å ta den ut og sette den på plass igjen. • Kontroller at RD-rull-dekselet er lukket på en korrekt måte.
Utskriftskvaliteten er dårlig.	<ul style="list-style-type: none"> • Er det skitt eller lo på hoderullen som gjør at den ikke opererer fritt? Rengjør hoderullen. Se → "Vedlikehold av hoderulle" på side 28 for nærmere informasjon.
Oppsettstilen ble ikke endret etter at du skiftet ut rullen mens tilleggsfunksjonen var aktivert.	<ul style="list-style-type: none"> • Lukk P-touch Editor for å lukke tilleggsfunksjonen og gjenoppstarte tilleggsfunksjonen.

Problem	Løsning
Tilleggsfunksjonens ikon vises ikke i Microsoft® Word.	<ul style="list-style-type: none"> • Kjører Microsoft Word allerede? • Er Microsoft Word valgt som standardprogram for e-postredigering for Microsoft Outlook? På grunn av programbegrensninger er ikke Tilleggs-funksjonen for Microsoft Word tilgjengelig ved disse innstillingene. Lukk Microsoft Outlook og start Microsoft Word på nytt for å bruke tilleggsfunksjonen.
Feil på kutter.	<ul style="list-style-type: none"> • Dersom kutterfeilen oppstår, hold RD-rull-dekselet lukket og trykk på AV/PÅ-knappen (⏻). Dette gjør at kutteren går tilbake til sin vanlige posisjon og at maskinen blir slått av. Inspiser kutterenheten og fjern det fastklite papiret når maskinen er slått AV.
Den utskrevne strekkoden kan ikke leses.	<ul style="list-style-type: none"> • Legg etiketten vertikalt på skrivehodet som vist nedenfor. <div data-bbox="423 467 981 667" style="text-align: center;"> <p>The diagram illustrates the correct orientation for a barcode on a label. A grey rectangular box labeled 'Skrivehode' (writing head) is positioned above a label. A thick black arrow points downwards from the writing head to the label. The label is shown with a barcode oriented vertically. A line points to the label with the text 'Anbefalt utskriftsretning' (recommended printing orientation). Another line points to the label with the text 'Etikettutgangsåpning' (label exit opening).</p> </div> <ul style="list-style-type: none"> • Enkelte skannere kan ikke lese strekkoden. Prøv en annen skanner. • Vi anbefaler å skrive ut strekkoden med innstillinger for Utskriftskvalitet satt til "Prioriter utskriftskvalitet". <p>Windows® XP: For å endre innstillinger for Utskriftskvalitet, åpne utskriftsegenskaper fra [Kontrollpanel] - [Skrivere og annen programvare] - [Skrivere og telefakser], høyreklikk på skriveren du vil endre innstillinger for, og velg så [Egenskaper]. Velg så [Utskriftsinnstillinger...] i kategorien [Generelt].</p> <p>Windows Vista®: For å endre innstillinger for Utskriftskvalitet, åpne utskriftsegenskaper fra [Kontrollpanel] - [Maskinvare og lyd] - [Skrivere], høyreklikk på skriveren du vil endre innstillinger for, og velg så [Egenskaper]. Velg så [Utskriftsinnstillinger...] i kategorien [Generelt].</p> <p>Windows® 7: For å endre innstillinger for Utskriftskvalitet, åpne utskriftsegenskaper fra [Start] - [Enheter og skrivere], høyreklikk på skriveren du vil endre innstillinger for, og velg så [Egenskaper]. Velg så [Innstillinger...] i kategorien [Generelt].</p>
Jeg vil tilbakestille skriveren/slette dataene som overføres fra PC-en.	<ul style="list-style-type: none"> • For å tilbakestille maskinen, trykk på og hold inne AV/PÅ-knappen (⏻) for å slå AV maskinen. Hold deretter inne AV/PÅ-knappen (⏻) i to sekunder. Fortsett å holde inne AV/PÅ-knappen (⏻), og trykk på kutteknappen seks ganger. Skriveren tilbakestilles. Alle overførte data fra datamaskinen slettes, og alle skriverinnstillinger tilbakestilles til fabrikkinnstillingene.

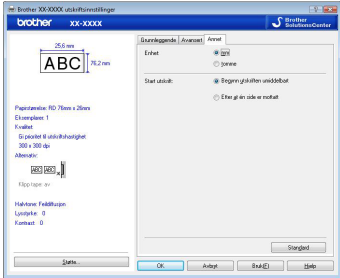
Problem	Løsning
<p>Jeg vil avbryte gjeldende utskriftsjobb.</p>	<ul style="list-style-type: none"> • Sørg for at skriveren er slått PÅ, og trykk én gang på AV/PÅ-knappen (⏻).
<p>Når du skriver ut via USB-kabelen, vil skriveren ofte stanse og fortsette å skrive ut.</p>	<ul style="list-style-type: none"> • Er skriveren stilt inn på sekvensiell utskrift? <p>For Windows® XP: Sett i så fall utskriftsmodus til bufret utskrift. (Åpne utskriftsinnstillingene fra [Kontrollpanel] - [Skrivere og annen maskinvare] - [Skrivere og telefakser] og klikk på knappen [Utskriftsinnstillinger...] i kategorien [Generelt]. Klikk [Andre]-fanen og velg alternativet "Etter at en side med data er mottatt".)</p> <p>For Windows Vista®: Sett i så fall utskriftsmodus til bufret utskrift. (Åpne utskriftsegenskaper fra [Kontrollpanel] - [Maskinvare og lyd] - [Skrivere] og klikk på knappen [Utskriftsinnstillinger...] i kategorien [Generelt]. Klikk [Andre]-fanen og velg alternativet "Etter at en side med data er mottatt".)</p> <p>For Windows® 7: Sett i så fall utskriftsmodus til bufret utskrift. (Åpne utskriftsegenskaper fra [Enheter og skrivere], høyreklikk på skriveren du vil endre innstillinger for, og velg så [Utskriftsinnstillinger]. Velg "Etter at én side er mottatt".)</p> <ul style="list-style-type: none"> • En annen løsning er å koble fra LAN-kabelen til USB-utskriften er fullført. 
<p>En feil oppstod fordi rullen ikke kunne mates til begynnelsen av etiketten.</p>	<ul style="list-style-type: none"> • Prosedyren for mating til begynnelsen av etiketten er ulik for utstansede etiketter og etiketter med kontinuerlig tapelengde. Se "Installering av RD-rullen" på side 12. • Når du bruker utstansede etiketter med en lengde på mer enn 152 mm, kan en feil oppstå dersom TD-4000/4100N ikke oppdager begynnelsen av etiketten etter første gang rullen blir matet. Trykk på mateknappen igjen for å fjerne feilen.

3 Hovedspesifikasjoner

■ Produktspesifikasjoner

Gjenstander		Spesifikasjoner
Skjerm		LED-lampe (grønn, rød, oransje)
Skriv ut	Utskriftsmetode	Direkte varmeutskrift via termisk hode
	Utskriftshastighet	Maks. 110 mm/sek (ved USB-tilkobling)
	Skrivehode	300 dpi/1296 dot
	Maks. utskriftsbredde	98,6 mm
	Min. utskriftslengde	25,4 mm
Kutter		Slitesterk automatisk kutter
Knapp		AV/PA-knapp (⏻), mateknapp, kutteknapp
Grensesnitt		USB, serie (RS-232C), 10/100BASE-TX kablet Ethernet*1
Minne for overført data		2 048 kB (maks 99 maler/99 databaser)
Database		Maks 65 000 rader Maks 100 kolonner
Strømkilde		220-240 V AC, 50/60 Hz, 1,1 A
Størrelse (B × D × H)		Ca. 173 × 229 × 158 mm
Vekt		TD-4000: ca. 1,81 kg (uten RD-ruller) TD-4100N: ca. 1,83 kg (uten RD-ruller)

*1 Kun TD-4100N.

■ Driftsmiljø

Gjenstander	Spesifikasjoner
Operativsystem*1	Windows® XP/Windows Vista®/Windows® 7 Windows Server® 2003*2/Windows Server® 2008*2/2008 R2*2
Grensesnitt	Serie (RS-232C), USB-port (USB-protokoll 1.1 eller 2.0), 10/100BASE-TX kablet Ethernet*2
Harddisk	Ledig diskplass på mer enn 70 MB*3
Minne	Windows® XP: mer enn 128 MB Windows Server® 2003*2: mer enn 256 MB Windows Vista®/Windows Server® 2008*2/2008 R2*2: mer enn 512 MB Windows® 7: mer enn 1 GB (32-bit) eller 2 GB (64-bit)
Skjerm	SVGA-grafikkort, "high colour" eller høyere
Annet	CD-stasjon
Driftstemperatur	10 til 35 °C
Driftsfuktighet	20 til 80 % (uten kondens)

*1 PC-en bør etterkomme Microsoft® anbefalinger i henhold til installert operativsystem.

*2 Kun TD-4100N.

*3 Krav til ledig plass når programvaren blir installert med alle valgmuligheter.

■ Papirspesifikasjon

Vi anbefaler å kun bruke Brother varmemedia for best resultat.

Gjenstander	Spesifikasjoner
Mediatype	Utstanset etikett, etikett med kontinuerlig tapelengde
Mediabredde	19-105,6 mm
Etikettbredde	15-101,6 mm
Mellomrom mellom etiketter	3 mm eller mer
Variasjonsbredde for mediatykkelse	Uten klebemiddel: 0,08-0,155 mm Med klebemiddel: 0,08-0,170 mm
Ytre diameter	101,6 mm
Kjernestørrelse	25,4 mm
Mediasensor	Overføring/Mellomrom

Tilbehør

Brother anbefaler bruk av godkjent Brother-tilleggsutstyr sammen med Brother TD-4000/4100N.

Bruk av andre produkter kan påvirke utskriftskvaliteten eller skade Brother TD-4000/4100N. Ring din Brother-forhandler for å bestille rekvisita og tilbehør til Brother TD-4000/4100N.

■ RD-ruller

Varenr.	Beskrivelse
RD-S01E2	Papiretikett med kontinuerlig tapelengde, 102 mm
RD-S02E1	Utstansede etiketter, 102 × 152 mm
RD-S03E1	Utstansede etiketter, 102 × 50 mm
RD-S04E1	Utstansede etiketter, 76 × 26 mm
RD-S05E1	Utstansede etiketter, 51 × 26 mm

Innledning

**TRINN
1**

Komme i gang

**TRINN
2**

Installere programvaren

**TRINN
3**

Referanse

brother