

brother

Etikettskrivare

TD-4000/TD-4100N

Bruksanvisning

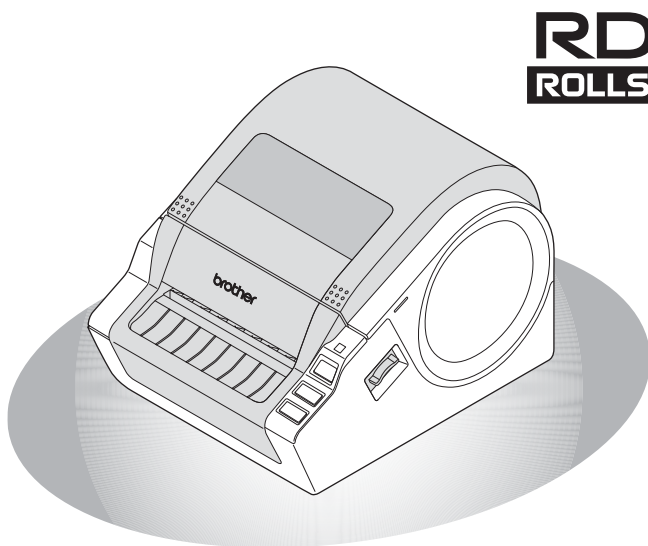

Inledning

STEG
1

Komma igång

STEG
2

Installera programvara

STEG
3

Referens

Se till att du läser igenom och förstår bruksanvisningen innan du använder maskinen. Vi rekommenderar att du förvarar den på en lättåtkomlig plats för framtida bruk.

Tack för att du har köpt TD-4000/4100N från Brother.

I den här bruksanvisningen beskrivs kortfattat de steg som ska tas innan du kan börja använda Brother TD-4000/4100N.

Se mer information i Bruksanvisning för programanvändare och Bruksanvisning för nätverksanvändare. Dessa finns i katalogen Bruksanvisningar på den medföljande cd-skivan.

Vi rekommenderar starkt att du läser bruksanvisningen noggrant innan du använder Brother TD-4000/4100N och förvara den sedan på en lättåtkomlig plats för framtida bruk.

Vi tillhandahåller service och support för användare som registrerar sina produkter på vår webbplats. Vi rekommenderar att du tar den här möjligheten att registrera dig hos oss genom att besöka oss på:

Online-supportsida
support.brother.com

OBS: det är möjligt att få tillgång till webbplatserna ovan från fönstret för användarregistrering online på medföljande cd-skiva. Vi ser fram emot din registrering.

Konformitetsförklaring

(Endast Europa/Turkiet)

Vi på Brother Industries, Ltd.
15-1, Naeshiro-cho, Mizuho-ku,
Nagoya 467-8561 Japan

försäkrar att den här produkten överensstämmer med gällande krav i alla aktuella direktiv och regelverk som tillämpas inom EU.

Denna konformitetsförklaring kan hämtas från vår webbplats. Besök support.brother.com och:

- välj "Europe"
 - välj land
 - välj "Manualer"
 - välj din modell
 - välj "Konformitetsförklaring"
 - klicka på "Ladda ner"
- Informationen hämtas som en PDF-fil.

Innehåll

Inledning 1

Allmän information 1

Säkerhetsföreskrifter 3

Allmänna försiktighetsåtgärder 6

STEG 1 Komma igång 7

1 Packa upp TD-4000/4100N 7

2 Delbeskrivning 8

3 Lysdiodslampa 9

4 Arbetsflöde för att skapa etiketter 10

5 Ytterligare funktioner 11

ESC/P-kommandon 11

P-touch Transfer Express 11

P-touch Template 11

Distribuerad utskrift 11

6 Ansluta till strömkälla 12

7 Inställning av RD-rullen 13

8 Använda gränssnittskablar 15

Seriell kabel 16

STEG 2 Installera programvara 17

1 Installera programvara för TD-4000 17

2 Installera programvara för TD-4100N 20

3 Avinstallera programvaran och skrivardrivrutinen 27

Avinstallera P-touch Editor 27

Avinstallera skrivardrivrutinen 28

4 Skriva ut skrivarinställningarna 30

Skriva ut mallistan 30

STEG 3 Referens 31

1 Underhåll 31

2 Felsökning 32

3 Huvudspecifikationer 35

Tillbehör 36

Allmän information

■Kommentar om utgåva och publicering

Denna bruksanvisning har sammanställts och publicerats under överinseende av Brother Industries, Ltd. och innehåller de senaste produktbeskrivningarna och specifikationerna.

Innehållet i bruksanvisningen och produktspecifikationerna kan ändras utan föregående meddelande.

Om nya versioner av programvaran till TD-4000/4100N blir tillgängliga kanske denna bruksanvisning inte innehåller de uppdaterade egenskaperna. Det kan därför hända att programvaran och innehållet i den här bruksanvisningen skiljer sig åt. Brother förbehåller sig rätten att göra ändringar utan föregående meddelande av specifikationer och material häri och är inte ansvarig för några skador (inklusive följskador) som uppstår på grund av användande av materialet som presenteras, inklusive men inte begränsat till typografiska och andra fel som rör publiceringen. Skärmbilder i bruksanvisningen kan se olika ut beroende på det operativsystem och den skrivare du använder.

© 2019 Brother Industries, Ltd.

■Varumärken och upphovsrätt

Microsoft, Windows Vista, Windows Server och Windows är registrerade varumärken som tillhör Microsoft Corporation i USA och andra länder.

QR Code är registrerade varumärken som tillhör DENSO WAVE INCORPORATED i JAPAN och andra länder. QR Code Generating Program © 2008 DENSO WAVE INCORPORATED. BarStar Pro Encode Library (DataMatrix, MaxiCode, PDF417, RSS) © 2007 AINIX Corporation. Med ensamrätt.



Namnen på annan programvara eller produkter som används i dokumentet är varumärken eller registrerade varumärken som tillhör respektive företag som utvecklade dem.

Alla företag vars programnamn nämns i bruksanvisningen har ett licensavtal för programvaran som är specifik för de program som ägs av respektive företag.

Alla varumärkesnamn och produktnamn som finns i Brotherprodukterna, relaterade dokument och andra material är varumärken eller registrerade varumärken som tillhör respektive företag.

■Symboler som används i den här bruksanvisningen

Symbolerna som används i hela bruksanvisningen är som följer:

-  Symbolen visar information eller riktlinjer som bör följas. Om de ignoreras kan detta leda till personskada, maskinskada eller funktionsfel.
-  Symbolen visar information eller anvisningar som kan hjälpa dig att få en bättre förståelse för hur du kan använda maskinen på ett mer effektivt sätt.

■Information om licens för öppen källkod

I produkten ingår programvara som är baserad på öppen källkod.

Mer information finns i Information om licens för öppen källkod och Information om copyright på den medföljande cd-skivan "X:\License.txt" (där X är enhetsbeteckningen för din cd-läsare).

Information om överensstämmelse med kommissionens förordning 801/2013

	TD-4000	TD-4100N
Effektförbrukning*	1,1 W	1,9 W

* Alla nätverksportar aktiverade och anslutna

Inledning

STEG
1

Komma igång

STEG
2



Installera programvara

STEG
3







Referens

Säkerhetsföreskrifter

Läs och förstå alla dessa anvisningar, samt bevara dem för senare referens. Följ alla varningar och anvisningar som markerats på produkten.

 VARNING	Anger vad du behöver göra för att undvika olyckor och skaderisker.
 IAKTTA FÖRSIKTIGHET	Anger rutiner som du måste följa för att undvika lindriga personskador eller skador på skrivaren.

Säkerhets- och försiktighetssymbolerna i den här bruksanvisningen är som följer:













 Åtgärd som INTE är tillåten.	 Montera INTE isär produkten.
 Stänk INTE på och sänk INTE ner produkten i vatten.	 Rör INTE vid en viss del av produkten.
 Obligatorisk åtgärd.	 Kopplar ur.
 Varnar för risken för elstöt.	

■ Använda maskinen på ett säkert sätt

VARNING

Följ dessa riktlinjer för att undvika brand, skada, elstöt, driftproblem eller skaderisk.

■ Maskinen

-  Dra omedelbart ur nätkabeln och sluta använda maskinen när det åskar. Det finns en liten risk för elstötar om blixten slår ner.
-  Rör inte vid några metalldelar nära skrivhuvudet. Skrivhuvudet blir mycket varmt när maskinen används och är fortfarande mycket varmt omedelbart efter användning. Rör inte vid det direkt med händerna.
-  Plastpåsar används då maskinen förpackas. För att undvika risken för kvävning ska dessa påsar hållas på avstånd från spädbarn och barn.
-  Dra omedelbart ut nätkabeln och upphör att använda maskinen om du lägger märke till någon onormal lukt, värmeutveckling, missfärgning, deformation eller något annat ovanligt under användning eller förvaring av maskinen.
-  Montera inte isär maskinen. För inspektion, justering och reparation av maskinen kontaktar du försäljningsstället där du köpte maskinen, eller ditt lokala auktoriserade servicecenter.
-  För att undvika skada ska du inte tappa eller slå på maskinen.
-  Håll och lyft inte maskinen genom att ta tag i RD-rullesutrymmets lucka. Luckan kan lossna och maskinen kan falla och skadas.
-  Undvik att maskinen blir blöt på något sätt.
-  Eluttaget ska vara nära maskinen och vara lättåtkomligt.
-  Rör inte vid kniven. Det kan resultera i en personskada.
-  Håll inte maskinen med bara en hand. Maskinen kan glida ur din hand.
-  Ta aldrig isär maskinen eller låt den bli våt för att undvika risker för brand eller elstötar.

⚠ VARNING

- ❗ Använd inte förtunningsmedel, bensen, alkohol eller några andra organiska lösningsmedel när du rengör maskinen. Det kan skada ytans finish. Använd en mjuk, torr trasa för att rengöra maskinen.
- ❗ Ställ inte tunga föremål eller föremål som innehåller vatten på maskinen.
- ❗ Om vatten eller främmande föremål kommer in i maskinen kopplar du ur nätkabeln och kontakter försäljningsstället där du köpte maskinen, eller ditt lokala auktoriserade servicecenter. Om du fortsätter att använda maskinen med vatten eller främmande föremål i maskinen kan det leda till maskin- eller personskada.

Följ dessa riktlinjer för att undvika brand, skada, elstöt, driftproblem eller skaderisk.

■ Nätkabel

- ⊘ Använd endast den godkända strömkällan (AC 220-240 V) för maskinen.
- ⊘ Använd inte nätkabeln om den har skadats.
- ❗ Använd endast den nätkabel som medföljer maskinen.
- ❗ Kontrollera att kontakten sitter ordentligt i vägguttaget. Använd inte vägguttag som sitter löst.
- ⊘ Rör inte vid nätkabeln eller stickkontakten med våta händer.
- ❗ Håll alltid i nätkabeln när du drar ut nätkabeln ur, eller sticker in den i, ett eluttag. Dra inte i nätkabeln. Ledningen i nätkabeln kan skadas.
- ⊘ Överbelasta inte eluttag med för många apparater eller stick in nätkabeln i ett skadat eluttag.
- ⊘ Skär inte, skada, ändra eller placera tunga föremål på nätkabeln.

⚠ IAKTTA FÖRSIKTIGHET

Följ riktlinjerna för att undvika lindriga personskador och skador på maskinen.

■ Maskinen

- ❗ Utsätt inte maskinen för direkt solljus eller nära värmekällor eller andra varma apparater, eller på en plats som är exponerad för mycket höga eller låga temperaturer, hög luftfuktighet eller dammiga områden. Det kan leda till funktionsfel i maskinen.

■ Nätkabel

- ⊘ Om maskinen inte ska användas under en längre period tar du bort nätkabeln från eluttaget.

■ Kniv

- ⊘ Rör inte vid knivbladet.
- ⊘ Öppna inte RD-rullesutrymmets lucka när knivenheten används.

⚠ IAKTTA FÖRSIKTIGHET**■ Installation/förvaring**

- ❗ Placera maskinen på en plan och stabil yta, t.ex. ett skrivbord. ⚠ Placera inte tunga föremål ovanpå maskinen.

■ RD-rulle

- ❗ Var försiktig så att du inte tappar RD-rullen.
- ❗ RD-rullar är termopapper. Både etikett och utskrift kommer att blekas i solljus och värme. Använd inte RD-rullar för användning utomhus som kräver hållbarhet.
- ❗ Beroende på område, material och miljöförhållanden kan det hända att etiketten skalas av eller inte kan flyttas, eller att etikettens färg ändras eller överförs till andra objekt. Innan du sätter fast etiketten ska du kontrollera miljöförhållanden och materialet. Testa etiketten genom att fästa en liten del av den på en undanskymd del av den avsedda ytan.

Allmänna försiktighetsåtgärder

■ Maskinen

- Maskinen är en precisionsmaskin. Tappa eller slå inte på maskinen.
- Lyft inte maskinen genom att ta tag i RD-rullesutrymmets lucka. Luckan kan lossna och maskinen kan falla och skadas.
- Det kan uppstå funktionsfel i maskinen om den lämnas nära en TV, radio, o.s.v. Använd inte maskinen nära någon maskin som kan ge upphov till elektromagnetiska störningar.
- Sätt inte in föremål i eller blockera etikettutmatningen, USB-porten, den seriella porten eller LAN-porten.
- Använd endast gränssnittskabeln (USB-kabel) som medföljer maskinen.
- Försök inte att skriva ut etiketter medan rullesutrymmets lucka är öppen.
- Information om modellens elektriska klassificering finns på etiketten på skrivarens underdel.

■ Nätkabel

- Den här produkten måste installeras nära ett eluttag som är lättåtkomligt. I nödfall måste du dra ut nätkabeln ur det elektriska uttaget för att helt och hållet stänga av strömmen.

■ RD-rulle

- Använd endast originaltillbehör och -förbrukningsartiklar från Brother (med **RD** ROLES-märket).
- Om etiketten fästs på en våt, smutsig eller oljig yta kan det lätt hända att den lossnar. Innan du sätter fast etiketten ska du rengöra den yta som etiketten ska placeras på.
- RD-rullen består av termopapper, så ultraviolett strålning, vind och regn kan leda till att etikettens färg bleks och dess ändrar lossnar.
- Utsätt inte RD-rullarna för direkt solljus, höga temperaturer, hög luftfuktighet eller damm. Förvara på en sval och mörk plats. Använd RD-rullarna så snart som möjligt efter att paketet har öppnats.
- Om etikettens utskrivna yta repas av dina fingernaglar eller av metallföremål, eller om den utskrivna ytan rörs vid med händer fuktiga med vatten, svett eller medicinsk kräm, etc., kan färgen ändras eller blekas.
- Fäst inte etiketter på personer, djur eller växter. Fäst inte heller etiketter på allmän eller privat egendom utan tillstånd.
- Den sista etiketten i en RD-rulle kan inte skrivas ut på rätt sätt. Av detta skäl innehåller rullen fler etiketter än som indikeras på paketet.
- När en etikett tas bort efter att den fästs på en yta kan det bli kvar en del av etiketten.
- Vissa RD-rullar har ett permanent klistre på sina etiketter. Dessa etiketter kan inte på ett enkelt sätt skalas av när de väl har fästs.
- Om rullen rullas upp drar du åt RD-rullen och riktar in båda sidorna för att återställa RD-rullen till sin ursprungliga form innan du installerar den i skrivaren.

■ Cd-skiva och programvara

- Var försiktig så att du inte repar cd-skivan. Placera inte cd-skivan på en plats som är utsatt för höga eller låga temperaturer.
- Placera inte tunga föremål på och böj inte cd-skivan.
- Programvaran på cd-skivan är avsedd att användas endast tillsammans med den här maskinen. Se mer information i licensen på cd-skivan. Denna programvara kan installeras på flera datorer för användning i ett kontor, etc.

1 Packa upp TD-4000/4100N

Kontrollera att paketet innehåller det följande innan du använder skrivaren. Om några delar saknas eller är skadade ber vi dig kontakta din Brother-återförsäljare.

TD-4000/4100N

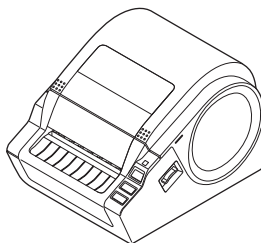

USB-kabel

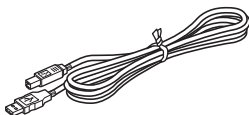

Bruksanvisning

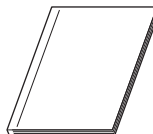

Cd-skiva



Nätkabel

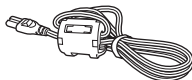

Stickkontakten kan vara olika i olika länder.

RD-rulle (startrulle)



Med Brother TD-4000/4100N följer två startrullar med etiketter:

- En startrulle med 102 mm etikett med kontinuerlig längd 2 m.
- En startrulle med 51 × 26 mm stansade etiketter (60 etiketter).

2 Delbeskrivning

■ Fram

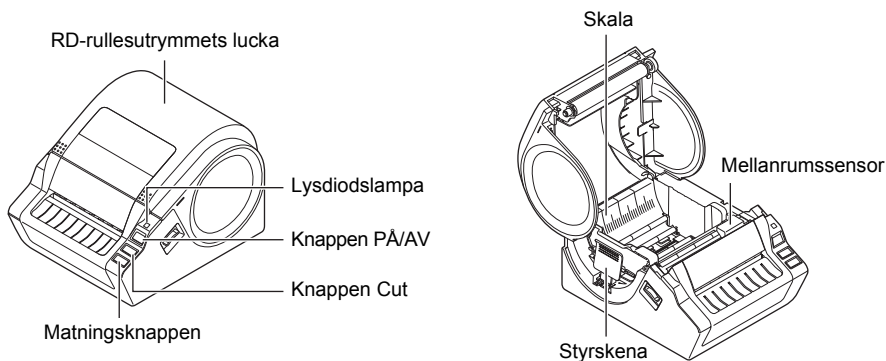

■ Bak

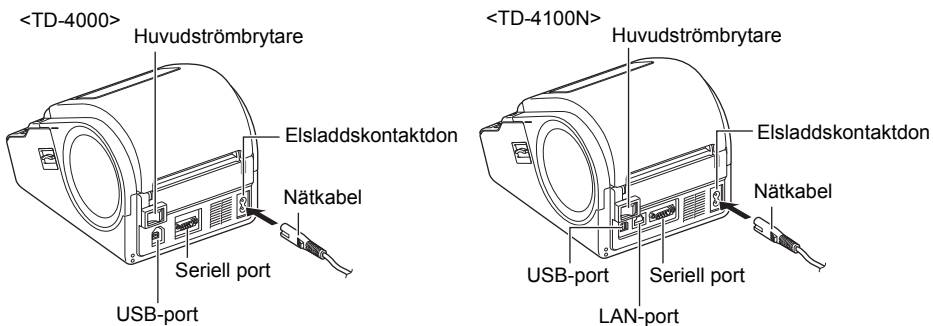

3 Lysdiodslampa

Lampan på Brother TD-4000/4100N indikerar aktuellt driftstillstånd.

Lampa	Tillstånd
Lyser inte ○	Strömmen är AV.
Grön lampa lyser ●	Strömmen är PÅ.
Grön lampa blinkar ○ ● ○ ● ○ ●	Tar emot data från datorn.
Orange lampa lyser ●	RD-rullesutrymmets lucka har öppnats. (Stäng RD-rullesutrymmets lucka ordentligt.)
Orange lampa blinkar ○ ● ○ ● ○ ●	Svalnar. (Vänta tills skrivhuvudets temperatur sjunker, så återupptas utskriften.)
Röd lampa lyser ●	Fel vid uppgradering av fast programvara. (Försök med uppgraderingen av fast programvara igen.)
Röd lampa blinkar ○ ● ○ ● ○ ●	Indikerar ett av följande fel. <ul style="list-style-type: none"> • Etikettsensorfel (slut på RD-rulle eller fastnade etiketter). • Felaktig RD-rulle monterad. • Överföringsfel.

4 Arbetsflöde för att skapa etiketter

Etiketter kan skapas genom att använda P-touch Editor. Information finns i → Bruksanvisning för programanvändare på cd-skivan.

Följ proceduren som beskrivs nedan för att förbereda för etikettutskrift.

1 Anslut maskinen till strömkällan.

Mer information finns i sida 12.

2 Installera programvaran.

Installera skrivardrivrutinen om du vill använda TD-4000/4100N som en skrivare med datorn och installera programvaran för etikettdesign.

Se sida 17 för TD-4000.

Se sida 20 för TD-4100N.

3 Specificera pappers- eller etikettstorlek.

Etikettbredd och -längd, och etikettmellanrum kan specificeras från skrivaregenskaperna.

Information finns i Bruksanvisning för programanvändare på cd-skivan.

4 Skriva ut etiketter.

- Skriva ut från P-touch Editor
Starta från P-touch Editor för att skapa etiketter.
- Skriva ut från andra program
Välj [Arkiv] - [Skriv ut]. (Utskriftsproceduren kan variera beroende på vilket program som används.)

Information finns i Bruksanvisning för programanvändare på cd-skivan.

5 Ytterligare funktioner

ESC/P-kommandon

Teckensnitt och flera streckkoder är inbäddade i den här maskinen. Du kan skicka kommandon för att skriva ut inbäddade tecken och streckkoder. De tillgängliga kommandona är Brother TD-specifika kommandon som är baserade på ESC/P. Det senaste kommandoverktyget kan hämtas från följande webbplats: support.brother.com

Välj region (t.ex. Europe), ditt land, din modell och Hämta filer för din modell.

P-touch Transfer Express

Med P-touch Transfer Express kan etikettmallar enkelt föras över till TD-4000/4100N via USB.

Efter att etikettmallen har skapats av administratören kan den distribueras till användare tillsammans med P-touch Transfer Express.

Användaren kan sedan använda P-touch Transfer Express för att föra över etikettmallen till TD-4000/4100N.

Information finns i "Bruksanvisning för programanvändare" i katalogen Bruksanvisningar på medföljande cd-skiva.

P-touch Template

Om du skickar P-touch Template-kommandot till TD-4000/4100N kan val och utskrift av överförda mallar styras från värdenheter.

Typerna av värdenhet är de som finns nedan.

- Våg, mätenhet
- Medicinsk mätenhet
- Streckkodsläsare

Med en streckkodsläsare ansluten till skrivaren kan etiketter och streckkoder enkelt skrivas ut genom att skanna streckkoderna.

Det senaste kommandoverktyget kan hämtas från följande webbplats:

support.brother.com

Välj region (t.ex. Europe), ditt land, din modell och Hämta filer för din modell.

Distribuerad utskrift

Vid utskrift av ett stort antal etiketter kan utskriften delas upp på flera skrivare.

Eftersom utskrifterna görs samtidigt kan den totala utskriftstiden minskas.

Information finns i "Bruksanvisning för programanvändare" i katalogen Bruksanvisningar på medföljande cd-skiva.

6 Ansluta till strömkälla

- ⚠ Kontrollera att det elektriska uttaget är 220-240 V AC innan du sticker in nätkabeln.
- Anslut inte TD-4000/4100N-skrivaren till datorn förrän du anvisas att göra det när skrivardrivrutinen installeras.
- Dra ut nätkabeln ur eluttaget efter att du har slutat att använda TD-4000/4100N.
- Dra inte i nätkabeln när du drar ut den ur eluttaget. Ledningen i nätkabeln kan skadas.

- 1** Kontrollera att huvudströmbrytaren har stängts av.

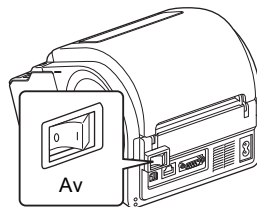

- 2** Anslut nätkabeln till TD-4000/4100N.

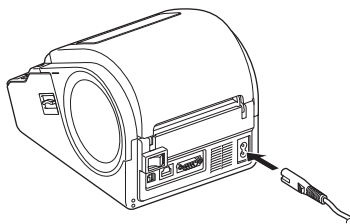

- 3** Sätt in nätkabeln i ett eluttag.

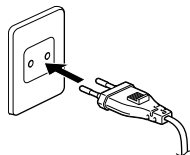

Stickkontakten kan vara olika beroende på land

- 4** Slå på huvudströmbrytaren.

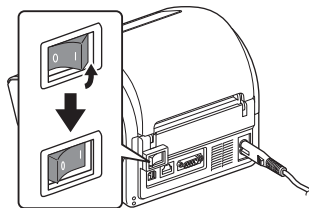

7 Inställning av RD-rullen

- 1** Tryck på och håll in knappen PÅ/AV (⏻) om du vill stänga av TD-4000/4100N. Dra upp vänster och höger handtag på TD-4000/4100N under RD-rullesutrymmets lucka och öppna RD-rullesutrymmets lucka.

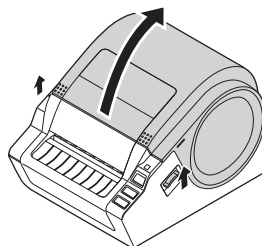

- 2** Tryck ihop det gröna handtaget och justera styrskenan åt vänster så långt det går.

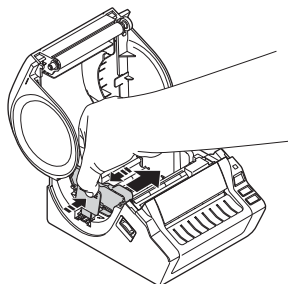

- 3** Ta en RD-rulle med etiketterna uppochnervända och skjut in RD-rullens ände under mellanrumssensorn (för media).

⚠ Om RD-rullens ände inte har matats under mellanrumssensorn (för media) kan kanske TD-4000/4100N inte detektera media på rätt sätt.

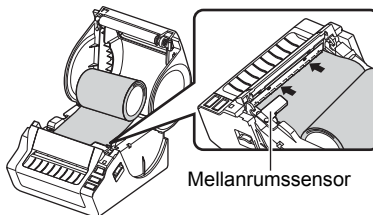

- 4** Sätt in rullen i rullesutrymmet och skjut den åt höger så långt det går. Justera rullesriktsskenan så att den passar RD-rullens bredd.

⚠ Om RD-rullen sätts in på fel sätt sker inte utskriften på rätt sida av etiketten.

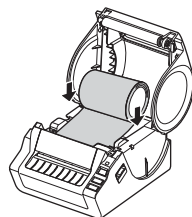

- 5** Placera RD-rullens ände precis under det svarta knivskyddet av plast.

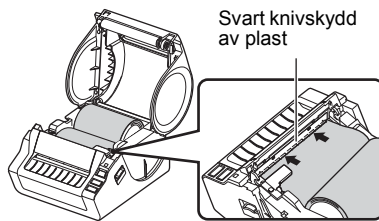

- 6** Stäng luckan.

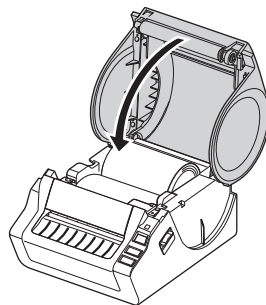

- 7** Tryck på och håll in knappen PÅ/AV (⏻) om du vill slå på TD-4000/4100N.

■ Stansad etikett

- 8** Tryck på matningsknappen.
Skrivaren matar etiketten till rätt startposition.
Nu kan du skriva ut.

■ Etikett med kontinuerlig längd

- 8** Tryck två gånger på matningsknappen och sedan på knappen Cut.
Skrivaren matar etiketten till rätt startposition.
Nu kan du skriva ut.

 Om media inte laddas på rätt sätt klipper du av en del av dem för att få en rak kant och upprepar denna laddningsprocedur.

8 Använda gränssnittskablar

RS-232C-kabel och nätverkskabel är inte standardtillbehör. Använd en lämplig kabel för gränssnittet.

- USB-kabel
Använd den medföljande gränssnittskabeln.
- RS-232C-kabel
Använd inte en gränssnittskabel som är längre än 2 meter. Mer information finns i sida 16.
- Nätverkskabel (TD-4100N)
Använd en partvinnad "straight-through"-kabel av kategori 5 (eller högre) till 10BASE-T- eller 100BASE-TX Fast Ethernet-nätverk.

Viktigt

För USB-gränssnitt ska den medföljande USB-gränssnittskabeln användas för att garantera förenlighet med gränserna för EMK (elektromagnetisk kompatibilitet).

För seriellt och nätverkgränssnitt ska en skärmad gränssnittskabel användas för att garantera förenlighet med gränserna för EMK.

Ändringar och modifieringar som inte uttryckligen godkänns av Brother Industries, Ltd. kan påverka prestandan och utskriftskvaliteten och skador kanske inte täcks av den begränsade garantin.

- ⚠ • Försiktighet för LAN-anslutning
Anslut produkten till en LAN-anslutning som inte utsätts för överspänning.
- Försiktighet för RS-232C-anslutning
RS-232C-seriellporten är inte begränsad strömkälla.

Seriell kabel

Stiftfördelningen för den seriella kabeln (RS-232C-kabel) som kan användas med maskinen visas i tabellen nedan. Du kan köpa kabeln i en elektronikbutik. Använd inte en gränssnittskabel som är längre än 2 meter.

Brother TD-sida
(D-Sub, hona, låsskruv #4-40 (UNC))

Datorsida
(D-Sub9P, hona)

Signalnamn	Stiftnummer	Stiftfördelning	Stiftnummer	Signalnamn
DCD	1		1	DCD
RXD	2		2	RXD
TXD	3		3	TXD
DTR	4		4	DTR
GND	5		5	GND
DSR	6		6	DSR
RTS	7		7	RTS
CTS	8		8	CTS
RI	9		9	RI

- ⚠ • Det är inte möjligt att ansluta en RS-232C-kabel och en USB-kabel till skrivaren samtidigt.
- Den seriella porten RS-232C är inte en begränsad strömkälla.

1 Installera programvara för TD-4000

Rutinen för att installera programvaran beror på datorns operativsystem. Installationsrutinen kan ändras utan föregående meddelande.

⚠ Observera: det är viktigt att skrivaren inte ansluts till datorn förrän du anvisas att göra det. I detta avsnitt förklaras hur du installerar P-touch Editor 5.0, skrivardrivrutinen och Bruksanvisning för programanvändare genom att använda alternativet Standardinstallation. Skärmbilden nedan är för Windows Vista® eller Windows® 7.

1 Starta datorn och sätt i cd-skivan i cd-läsaren.

📁 Om den inte startar automatiskt dubbelklickar du på "Setup.exe" på cd-skivan.

2 Klicka på [Standardinstallation].

📁 Installationsdelar:

1 Standardinstallation

P-touch Editor 5.0, skrivardrivrutin och bruksanvisning för programanvändare (PDF).

2 Anpassad installation

P-touch Editor 5.0, skrivardrivrutin och bruksanvisningen för programanvändare (PDF) kan samtliga installeras separat.

3 Visa bruksanvisningen

Bruksanvisning för programanvändare (PDF) (PDF-läsare krävs).

4 Nerladdning av Adobe Reader

En länk till nedladdningssidan för Adobe® Reader® visas.



3 Läs licensavtalet och klicka på [Ja] om du godkänner villkoren.

4 Följ instruktionerna på skärmen om du vill slutföra standardinstallationen.

5 Sätt ett kryss i rutan bredvid de tillägsprogram som du vill installera och klicka på [Nästa].
Med tillägsfunktionen kan du enkelt använda text från dessa program för etikettlayout.

! Kontrollera att du har stängt alla Microsoft® Office -program.

📄 Mer information om tillägsprogrammet finns i "Bruksanvisning för programanvändare" (PDF).

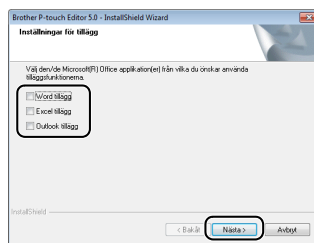

6 Klicka på [Nästa] och följ instruktionerna på skärmen för att installera skrivardrivrutinen.
När du ombeds göra det ansluter du skrivaren för att slutföra skrivardrivrutinsinstallationen.

! • För USB-installation är det viktigt att skrivaren inte ansluts till datorn förrän du anvisas att göra det.

• Innan USB-gränssnittskabeln ansluts ska du ta bort försiktighetsetiketten som är fäst på maskinens USB-port.

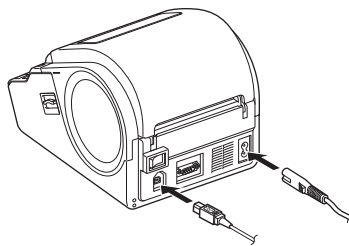

7 Välj en registreringsmetod och klicka på [Nästa].

- Om du väljer "Ja, visa sidan" kommer du till webbsidan för användarregistrering innan du avslutar installationen (rekommenderas).
- Om du väljer "Nej, visa inte sidan" fortsätter du med installationen.

8 När du anvisas att hämta tillvalsverktyg markerar du dina val och klickar på [Nästa].

- Om du väljer "Ja, visa sidan" kommer du till Brother support webbsida innan du avslutar installationen (rekommenderas).
Välj region (t.ex. Europe), ditt land, din modell och Hämta filer för din modell.
- Om du väljer "Nej, visa inte sidan" fortsätter du med installationen.

📄 Om du vill hämta tillvalsverktyg vid ett senare tillfälle hittar du dem på denna webbplats: support.brother.com
Välj region (t.ex. Europe), ditt land, din modell och Hämta filer för din modell.

9 Klicka på [Avsluta].

Programvaruinstallationen är nu avslutad.



När du ombeds starta om datorn väljer du "Starta om" och klickar på [Avsluta].

10 Starta programvaran.

Klicka på [Start] - [Alla program (Program)] - [Brother P-touch] - [P-touch Editor 5.0] för att starta P-touch Editor.



Information om programvaran finns i "Bruksanvisning för programanvändare" (PDF). Du hittar Bruksanvisning för programanvändare (PDF) genom att klicka på [Start] - [Alla program (Program)] - [Brother P-touch] - [Manuals] - [TD-4000] - [Bruksanvisning för programanvändare].

2 Installera programvara för TD-4100N

Rutinen för att installera programvaran beror på datorns operativsystem. Installationsrutinen kan ändras utan föregående meddelande.

⚠ **Observera:** när du använder USB-gränssnittskabeln är det viktigt att du inte ansluter skrivaren till datorn förrän du anvisas att göra det.

I avsnittet förklaras hur du installerar P-touch Editor 5.0, skrivardrivrutinen och Bruksanvisning för programanvändare och Bruksanvisning för nätverksanvändare genom att använda alternativet Standardinstallation.

Skärmbilden nedan är för Windows Vista® eller Windows® 7.

1 Starta datorn och sätt i cd-skivan i cd-läsaren.

📎 Om den inte startar automatiskt dubbelklickar du på "Setup.exe" på cd-skivan.

2 Klicka på [Standardinstallation].

📎 Installationsdelar:

1 Standardinstallation

P-touch Editor 5.0, skrivardrivrutinen, Bruksanvisning för programanvändare (PDF) och Bruksanvisning för nätverksanvändare (PDF).

2 Anpassad installation

P-touch Editor 5.0, skrivardrivrutin, Bruksanvisningen för programanvändare (PDF) och Bruksanvisningen för nätverksanvändare (PDF) kan samtliga installeras separat.

3 Installation av hjälpprogram

BRAdmin Light.

4 Bruksanvisning

Bruksanvisning för programanvändare (PDF), Bruksanvisning för nätverksanvändare (PDF) och en länk till sidan för hämtning av Adobe® Reader®.



3 Läs licensavtalet och klicka på [Ja] om du godkänner villkoren.

4 Följ instruktionerna på skärmen om du vill slutföra standardinstallationen.

5 Sätt ett kryss i rutan bredvid de tillägsprogram som du vill installera och klicka på [Nästa].
Med tillägsfunktionen kan du enkelt använda text från dessa program för etikettlayout.

- ⚠ Kontrollera att du har stängt alla Microsoft® Office-program.
- 📄 Mer information om tillägsprogrammet finns i "Bruksanvisning för programanvändare" (PDF).

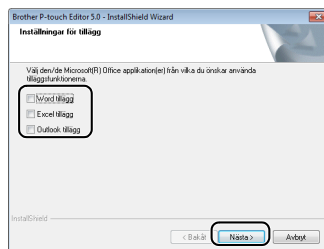

6 Välj anslutningsmetod och klicka på [Nästa].

📄 Anslutningsmetod:

- 1 Lokal skrivare med USB-kabel**
Se "För användare av USB-gränssnittskabel" på sida 22.
- 2 Brother peer-to-peer nätverksskrivare**
Kontrollera att LAN-kabeln är ansluten till skrivaren.
Se "För användare av nätverksgränssnittskabel" på sida 23.
- 3 Nätverksskrivare, delad**
Kontrollera att LAN-kabeln är ansluten till skrivaren.
Se "För användare av delade nätverksskrivare" på sida 24.

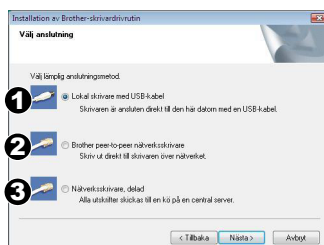

■För användare av USB-gränssnittskabel

7 Följ instruktionerna på skärmen för att installera skrivardrivrutinen. När skärmen visas kontrollerar du att skrivaren är på. När du ombeds göra det ansluter du USB-gränssnittskabeln till datorn och sedan till skrivaren, för att slutföra skrivardrivrutinsinstallationen.

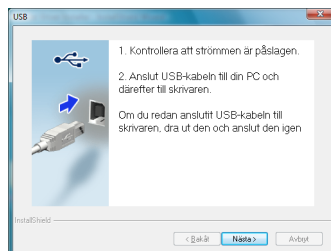

- ❗ • Det är viktigt att skrivaren inte ansluts till datorn förrän du anvisas att göra det.
- Innan USB-gränssnittskabeln ansluts ska du ta bort försiktighetsetiketten som är fäst på maskinens USB-port.

8 Välj en registreringsmetod och klicka på [Nästa].

- Om du väljer "Ja, visa sidan" kommer du till webbsidan för användarregistrering innan du avslutar installationen (rekommenderas).
- Om du väljer "Nej, visa inte sidan" fortsätter du med installationen.

9 När du anvisas att hämta tillvalsverktyg markerar du dina val och klickar på [Nästa].

- Om du väljer "Ja, visa sidan" kommer du till Brother support webbsida innan du avslutar installationen (rekommenderas).
Välj region (t.ex. Europe), ditt land, din modell och Hämta filer för din modell.
- Om du väljer "Nej, visa inte sidan" fortsätter du med installationen.

📄 Om du vill hämta tillvalsverktyg vid ett senare tillfälle hittar du dem på denna webbplats: support.brother.com
Välj region (t.ex. Europe), ditt land, din modell och Hämta filer för din modell.

10 Klicka på [Avsluta].

11 Starta programvaran.

Klicka på [Start] - [Alla program (Program)] - [Brother P-touch] - [P-touch Editor 5.0] för att starta P-touch Editor.

- 📄 Information om programvaran finns i "Bruksanvisning för programanvändare" (PDF). Du hittar Bruksanvisning för programanvändare (PDF) genom att klicka på [Start] - [Alla program (Program)] - [Brother P-touch] - [Manuals] - [TD-4100N] - [Bruksanvisning för programanvändare].

■ För användare av nätverksgränssnittskabel

7 Välj "Sök i nätverket efter enheter och välj från en lista med hittade enheter (Rekommenderas)." eller ange maskinens IP-adress eller dess nodnamn. Klicka på [Nästa].

 Du hittar maskinens IP-adress och nodnamn genom att skriva ut sidan med skrivarinställningar. Se "Skriva ut skrivarinställningarna" på sida 30.

8 Välj skrivare.

9 Följ instruktionerna på skärmen för att installera skrivardrivrutinen.

10 Välj en registreringsmetod och klicka på [Nästa].

- Om du väljer "Ja, visa sidan" kommer du till webbsidan för användarregistrering innan du avslutar installationen (rekommenderas).
- Om du väljer "Nej, visa inte sidan" fortsätter du med installationen.

11 När du anvisas att hämta tillvalsverktyg markerar du dina val och klickar på [Nästa].

- Om du väljer "Ja, visa sidan" kommer du till Brother support webbsida innan du avslutar installationen (rekommenderas).
Välj region (t.ex. Europe), ditt land, din modell och Hämta filer för din modell.
- Om du väljer "Nej, visa inte sidan" fortsätter du med installationen.

 Om du vill hämta tillvalsverktyg vid ett senare tillfälle hittar du dem på denna webbplats: support.brother.com

Välj region (t.ex. Europe), ditt land, din modell och Hämta filer för din modell.

12 Klicka på [Avsluta].

13 Starta programvaran.

Klicka på [Start] - [Alla program (Program)] - [Brother P-touch] - [P-touch Editor 5.0] för att starta P-touch Editor.

-  • Information om programvaran finns i "Bruksanvisning för programanvändare" (PDF). Du hittar Bruksanvisning för programanvändare (PDF) genom att klicka på [Start] - [Alla program (Program)] - [Brother P-touch] - [Manuals] - [TD-4100N] - [Bruksanvisning för programanvändare].
- Information om nätverk finns i "Bruksanvisning för nätverksanvändare" (PDF). Du hittar Bruksanvisning för nätverksanvändare (PDF) genom att klicka på [Start] - [Alla program (Program)] - [Brother P-touch] - [Manuals] - [TD-4100N] - [Bruksanvisning för nätverksanvändare].

■För användare av delade nätverksskrivare

- 7** Välj skrivarkö och klicka sedan på [OK].
 Kontakta din administratör om du inte känner till skrivarens plats eller namn i nätverket.

- 8** Följ instruktionerna på skärmen för att installera skrivardrivrutinen.

- 9** Välj en registreringsmetod och klicka på [Nästa].
- Om du väljer "Ja, visa sidan" kommer du till webbsidan för användarregistrering innan du avslutar installationen (rekommenderas).
 - Om du väljer "Nej, visa inte sidan" fortsätter du med installationen.

- 10** När du anvisas att hämta tillvalsverktyg markerar du dina val och klickar på [Nästa].
- Om du väljer "Ja, visa sidan" kommer du till Brother support webbsida innan du avslutar installationen (rekommenderas).
Välj region (t.ex. Europe), ditt land, din modell och Hämta filer för din modell.
 - Om du väljer "Nej, visa inte sidan" fortsätter du med installationen.
-  Om du vill hämta tillvalsverktyg vid ett senare tillfälle hittar du dem på denna webbplats: support.brother.com
Välj region (t.ex. Europe), ditt land, din modell och Hämta filer för din modell.

- 11** Klicka på [Avsluta].

- 12** Starta programvaran.
Klicka på [Start] - [Alla program (Program)] - [Brother P-touch] - [P-touch Editor 5.0] för att starta P-touch Editor.

-  • Information om programvaran finns i "Bruksanvisning för programanvändare" (PDF). Du hittar Bruksanvisning för programanvändare (PDF) genom att klicka på [Start] - [Alla program (Program)] - [Brother P-touch] - [Manuals] - [TD-4100N] - [Bruksanvisning för programanvändare].
- Information om nätverk finns i "Bruksanvisning för nätverksanvändare" (PDF). Du hittar Bruksanvisning för nätverksanvändare (PDF) genom att klicka på [Start] - [Alla program (Program)] - [Brother P-touch] - [Manuals] - [TD-4100N] - [Bruksanvisning för nätverksanvändare].

■ Installera konfigureringsfunktionen BRAdmin Light (endast TD-4100N)

BRAdmin Light är en funktion som används för den inledande inställningen av nätverksanslutna Brother-enheter. Den kan också söka efter Brotherprodukter i nätverket, visa status och konfigurera grundläggande nätverksinställningar, såsom IP-adress. För mer information om BRAdmin Light besöker du oss på support.brother.com



- Om du vill ha mer avancerad skrivarhantering använder du den senaste versionen av funktionen Brother BRAdmin Professional som kan laddas ner från support.brother.com
- Om du använder egen programvara för brandväggen kanske BRAdmin Light inte kan hitta den okonfigurerade enheten. I detta fall inaktiverar du brandväggens programvara och försöker använda BRAdmin Light igen. Starta om programvaran till din egen brandvägg när adressen för den okonfigurerade enheten har ställts in.

1 Klicka på [Installation av hjälpprogram].



Fönstret nedan är det fönster du ser då du sätter i cd-skivan.

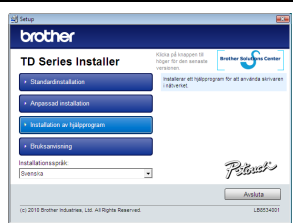

2 Klicka på [BRAdmin Light] och följ instruktionerna på skärmen.



Om Windows brandvägg är aktiv på datorn visas meddelandet "Vill du lägga till det här programmet i listan med undantag?". Kontrollera datormiljön och välj [Ja] eller [Nej].

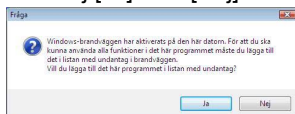

■ Ställa in IP-adress, nätmask och gateway med BRAdmin Light

1 Klicka på [Start] - [Alla program (Program)] - [Brother] - [BRAdmin Light]. BRAdmin Light söker automatiskt efter nya enheter.

 Om du har en DHCP/BOOTP/RARP-server i ditt nätverk behöver du inte utföra följande steg, eftersom skrivarservern automatiskt hämtar sin IP-adress.

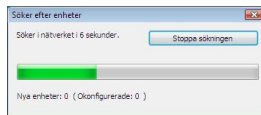

2 Dubbelklicka på den okonfigurerade enheten.

 Standardlösenordet är "access".



3 Välj STATISK som Bootmetod. Ange IP-adress, Nätmask och Gateway och klicka sedan på [OK].

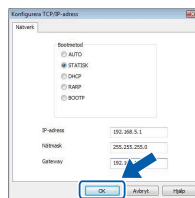

4 Adressinformationen sparas på skrivaren.

3 Avinstallera programvaran och skrivardrivrutinen

I detta avsnittet beskrivs hur du avinstallerar programvaran och skrivardrivrutinen. Under de följande stegen ser du XX-XXXX. "XX-XXXX" motsvarar namnet på din skrivare.

Avinstallera P-touch Editor

1 För Windows® XP

Från [Kontrollpanelen] går du till [Lägg till eller ta bort program]. Dialogrutan [Lägg till eller ta bort program] visas.

För Windows Vista®/Windows® 7

Från [Kontrollpanelen] går du till [Program] och öppnar [Program och funktioner]. Fönstret [Avinstallera eller ändra ett program] visas.

2 För Windows® XP

Välj "Brother P-touch Editor 5.0" och klicka på [Ta bort].

För Windows Vista®/Windows® 7

Välj "Brother P-touch Editor 5.0" och klicka på [Avinstallera].

3 Klicka på [OK].

Avinstallationen startar. När programvaran har tagits bort från din dator visas dialogrutan [Underhåll färdigt].

4 Stäng dialogrutan [Lägg till eller ta bort program] (XP)/ [Program och funktioner] (Windows Vista®/Windows® 7).

P-touch Editor har avinstallerats.

 Bruksanvisningen för programanvändare (PDF) och Bruksanvisning för nätverksanvändare (PDF) (endast TD-4100N) kan också avinstalleras på samma sätt.

Avinstallera skrivardrivrutinen

1 Stäng av skrivaren.

2 För Windows® XP
Från [Kontrollpanelen] går du till [Skrivare och annan maskinvara] och öppnar [Skrivare och fax].

För Windows Vista®

Från [Kontrollpanelen] går du till [Maskinvara och ljud] och öppnar [Skrivare].

För Windows® 7

Klicka på  och gå till [Enheter och skrivare].

 För mer information, se Windows® hjälpfunktion.

3 För Windows® XP
Välj "Brother XX-XXXX" och klicka på [Arkiv] - [Ta bort].

För Windows Vista®/Windows® 7

Välj "Brother XX-XXXX", högerklicka på symbolen och klicka sedan på [Ta bort] (Windows Vista®)/[Ta bort enhet] (Windows® 7).

4 För Windows® XP
Gå till [Arkiv] - [Serveregenskaper].

För Windows Vista®

I fönstret [Skrivare] högerklickar du och går till [Kör som administratör] - [Serveregenskaper...].

Om dialogrutan [Auktoriseringsbekräftelse] visas klickar du på [Fortsätt].

Om dialogrutan [Kontroll av användarkonto] visas anger du lösenordet och klickar på [OK].

För Windows® 7

Välj [Fax] eller [Microsoft XPS Document Writer] i fönstret [Enheter och skrivare], och klicka sedan på [Egenskaper för skrivarserver] som visas i menyraden.

5 För Windows® XP

Klicka på fliken [Drivrutiner] och välj "Brother XX-XXXX". Klicka sedan på [Ta bort].

För Windows Vista®

Klicka på fliken [Drivrutiner] och välj "Brother XX-XXXX". Klicka sedan på [Ta bort...].

För Windows® 7

Klicka på fliken [Drivrutiner] och klicka sedan på [Ändra drivrutinsinställningar].
(Om ett meddelande om Kontroll av användarkonto visas skriver du in lösenordet och klickar sedan på [OK].)

Välj "Brother XX-XXXX" och klicka sedan på [Ta bort...].

6 För Windows® XP

Gå till steg 7.

För Windows Vista®/Windows® 7

Välj [Ta bort drivrutinen och drivrutinspaketet] och klicka på [OK].

7 Stäng fönstret [Egenskaper för skrivarserver].

Skrivardrivrutinen har avinstallerats.

4 Skriva ut skrivarinställningarna

Sidan med skrivarinställningar skriver ut en rapport med nätverksinställningarna, etc. Du kan skriva ut sidan med skrivarinställningar med hjälp av knappen Cut på skrivaren.

 Nodnamn: nodnamn finns på sidan med skrivarinställningar. Standardnodnamnet på skrivarens nätverkskort är "BRNxxxxxxxxxx" där "xxxxxxxxxx" är Ethernet-adressen.

1 Kontrollera att RD-rullesuppsättningen och RD-rullesutrymmets lucka är stängda.

Om du ska skriva ut sidan med skrivarinställningar rekommenderar vi att du använder 51 mm etikett med kontinuerlig längd.

2 Slå på skrivaren.

3 Tryck på och håll in knappen Cut för att skriva ut inställningarna. Du kan nu kontrollera IP-adresser etc.

Skriva ut mallistan

TD-4000/4100N är utrustad med minne så att etikettmallar kan sparas i skrivaren. Du kan skriva ut en lista över dessa etikettmallar (maximalt 99) så att du kan se vilka etikettmallar som är tillgängliga.

1 Installera en rulle med etiketter med en bredd 51 mm eller mer.

2 Tryck och håll ner knappen Feed. Listan över etikettmallar skrivs ut.

```
<Template List>
KEY Name                Size   Date / Time   Connected Database Name
-----
 1 foodlabelus          588B  2010 Dec/01  12:29  foodlistus_Shee
 2 Cream                488B  2010 Dec/01  12:29  -
 3 Milk                 484B  2010 Dec/01  12:29  -
 4 foodlabel14         506B  2010 Dec/01  12:29  foodlistus4_She

-----

<Database List>
KEY Name                Size   Date / Time
-----
 1 foodlistus_Shee      254B  2010 Dec/24  05:03
 2 foodlistus4_She     196B  2010 Dec/24  05:03

-----

Available memory:2094252B
```

* Etiketter visas endast i illustrerande syfte.

1 Underhåll

Maskinens underhåll kan utföras vid behov. Men vissa miljöer kräver oftare underhåll (t.ex. dammiga villkor).

■ Skrivhuvudsunderhåll

RD-rullen (termopapperstyp) som används i den här maskinen är konstruerad för att rengöra skrivhuvudet automatiskt. När RD-rullen passerar skrivhuvudet under utskrift och etikettmatning rengörs skrivhuvudet. Om skrivhuvudet inte rengörs grundligt använder du en bomullstopps och torkar av huvudet.

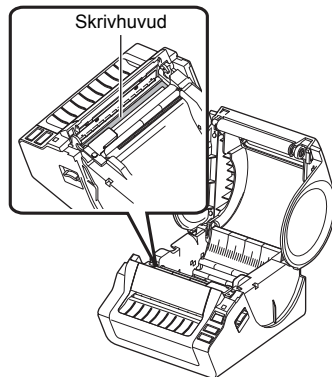

■ Valsunderhåll

Skär RD-rullen och ta bort etikettens underpapper. Sätt sedan etikettens vidhäftande sida mot valsen och ta bort smutsen.

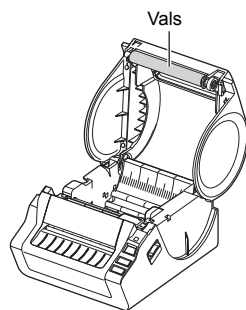

■ Etikettutmatningsunderhåll

Om klister samlas på etikettutmatningen, och etiketter fastnar, drar du ut stickkontakten ur vägguttaget och rengör etikettutmatningen med en trasa doppad i isopropylalkohol.

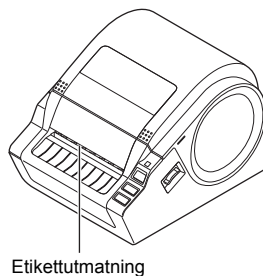

2 Felsökning

Om ett problem uppstår medan du använder den här maskinen kan följande hjälpa dig att lösa det.

Problem	Åtgärd
Skrivaren Brother TD-4000/4100N skriver inte ut eller du får ett utskriftsfel.	<ul style="list-style-type: none"> • Är kabeln lös? Se till att kabeln är säkert ansluten. • Är RD-rullen monterad på rätt sätt? Om den inte är det tar du bort RD-rullen och monterar den igen. • Är RD-rullen slutanvänd? Byt RD-rulle. • Är RD-rullesutrymmets lucka öppen? Kontrollera att RD-rullesutrymmets lucka är ordentligt stängd. • Har ett utskriftsfel eller överföringsfel uppstått? Stäng av maskinen och slå på den igen. Om problemet fortfarande uppkommer kontaktar du Brother kundservice. • Rör riktskenan inte vid pappers-RD-rullens vänstra sida? För riktskenan mot RD-rullens sida. • Finns media över mellanrumssensorn? Mata media under mellanrumssensorn.
Lysdiodslampan lyser inte.	<ul style="list-style-type: none"> • Är nätkabeln insatt på rätt sätt? Kontrollera att nätkabeln har satts in. Om den har det försöker du med att sätta in den i ett annat eluttag. • Har huvudströmbrytaren som finns på maskinens baksida slagits på? Se till att huvudströmbrytaren har slagits på. * Om strömknappen fortfarande inte tänds kontaktar du Brother kundservice.
På den utskrivna etiketten finns streck eller tecken av dålig kvalitet, eller etiketten matas inte på rätt sätt.	<ul style="list-style-type: none"> • Är skrivhuvud eller vals smutsig? Även om skrivhuvudet i allmänhet förblir rent under normal användning kan ludd eller smuts från valsen fastna på skrivhuvudet. Om detta händer ska du rengöra valsen. Se → "Valsunderhåll" på sida 31.
Ett dataöverföringsfel visas på datorn.	<ul style="list-style-type: none"> • Har rätt port valts? Kontrollera att rätt port valts i listan "Skriv ut till följande port" i dialogrutan Skrivaregenskaper. • Befinner sig maskinen i kylningsläget (lysdiodslampan blinkar orange)? Vänta tills lysdiodslampan upphör att blinka och försök sedan att skriva ut igen. • Skriver någon ut via ett nätverk (endast TD-4100N)? Om du försöker skriva ut samtidigt som andra skriver ut stora datamängder kan inte skrivaren ta emot ditt utskriftsjobb förrän det pågående utskriftsjobbet är avslutat. I sådana situationer kör du utskriftsjobbet igen efter att de andra jobben har avslutats.
Etiketter fastnar i kniven eller skickas inte ut på rätt sätt efter utskrift.	<ul style="list-style-type: none"> • Finns det smuts eller ludd på valsen som gör att den inte kan rotera fritt? Se mer information i → "Valsunderhåll" på sida 31.
Etiketten skickas inte ut på rätt sätt efter utskrift.	<ul style="list-style-type: none"> • Kontrollera att etikettens utmatningsbana inte är blockerad. • Kontrollera att RD-rullen har ställts in på rätt sätt genom att ta bort och montera RD-rullen igen. • Se till att RD-rullesutrymmets lucka är ordentligt stängd.
Utskriftskvaliteten är låg.	<ul style="list-style-type: none"> • Finns det smuts eller ludd på valsen som gör att den inte kan rotera fritt? Rengör valsen. Se mer information i → "Valsunderhåll" på sida 31.
Efter att du har bytt rulle medan tilläggsfunktionen var aktiv uppdaterades inte layoutstilen.	<ul style="list-style-type: none"> • Stäng P-touch Editor om du vill avsluta tilläggsfunktionen och aktivera tilläggsfunktionen igen.

Problem	Åtgärd
Tilläggsfunktionens symbol visas inte i Microsoft® Word.	<ul style="list-style-type: none"> • Körs Microsoft Word redan? • Har Microsoft Word valts som standard-e-postredigerare för Microsoft Outlook? <p>På grund av programbegränsningar är tilläggsfunktionen för Microsoft Word inte tillgänglig med dessa inställningar. Avsluta Microsoft Outlook och starta om Microsoft Word om du vill använda tillägget.</p>
Fel på kniv.	<ul style="list-style-type: none"> • Om det uppstår fel på kniven håller du RD-rullesutrymets lucka stängd och trycker på knappen PÅ/AV (⏻). Detta flyttar tillbaka kniven till normalpositionen och stänger av maskinen. Efter att maskinen är AV (avstängd) inspekterar du kniven och tar bort papper som fastnat.
Den utskrivna streckkoden kan inte läsas.	<ul style="list-style-type: none"> • Placera etiketten vertikalt mot skrivhuvudet enligt bilden nedan. <div data-bbox="463 491 999 692" style="text-align: center;"> </div> <ul style="list-style-type: none"> • Vissa skannertyper kan inte läsa streckkoden. Försök använda en annan skanner. • Vi rekommenderar att skriva ut streckkoden med utskriftskvalitetsalternativen inställda på "Prioritera utskriftskvalitet". <p>Windows® XP: Om du vill ändra utskriftskvalitetsalternativen öppnar du skrivaregenskaperna från [Kontrollpanelen] - [Skrivare och annan maskinvara] - [Skrivare och fax], högerklickar på skrivaren vars inställningar ska ändras, och väljer sedan [Egenskaper]. Klicka sedan på [Utskriftsinställningar...] på fliken [Allmänt].</p> <p>Windows Vista®: Om du vill ändra utskriftskvalitetsalternativen öppnar du skrivaregenskaperna genom att gå till [Kontrollpanelen] - [Maskinvara och ljud] - [Skrivare], högerklicka på skrivaren vars inställningar ska ändras, och sedan välja [Egenskaper]. Klicka sedan på [Utskriftsinställningar...] på fliken [Allmänt].</p> <p>Windows® 7: Om du vill ändra utskriftskvalitetsalternativen öppnar du skrivaregenskaperna genom att gå till  - [Enheter och skrivare], högerklicka på skrivaren vars inställningar ska ändras, och sedan välja [Skrivaregenskaper]. Klicka sedan på [Inställningar...] på fliken [Allmänt].</p>
Jag vill återställa skrivaren/radera data som har överförts från datorn.	<ul style="list-style-type: none"> • Om du vill återställa maskinen trycker du på och håller in knappen PÅ/AV (⏻) för att stänga av maskinen. Håll sedan ner knappen PÅ/AV (⏻) i två sekunder. Fortsätt hålla ner knappen PÅ/AV (⏻) och tryck på knappen Cut sex gånger. Maskinen återställs då. Alla överförda data från datorn raderas och alla maskininställningar återställs till fabriksinställningarna.

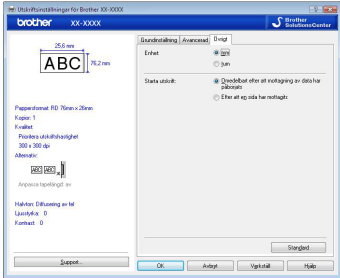
Problem	Åtgärd
Jag vill avbryta det aktuella utskriftsjobbet.	<ul style="list-style-type: none"> • Kontrollera att skrivaren är på och tryck sedan en gång på knappen PÅ/AV (⏻).
<p>Vid utskrift via USB-kabeln pausas skrivaren upprepade gånger och fortsätter sedan med utskriften.</p>	<ul style="list-style-type: none"> • Är skrivaren inställd för sekventiell utskrift? <p>För Windows® XP: Om den är det ställer du in utskriftsläget till buffrad utskrift. (Öppna skrivaregenskaperna från [Kontrollpanelen] - [Skrivare och annan maskinvara] - [Skrivare och fax] och klickar på knappen [Utskriftsinställningar...] på fliken [Allmänt]. Klicka på fliken [Övrigt] och välj alternativet "Efter att en sida har mottagits".)</p> <p>För Windows Vista®: Om den är det ställer du in utskriftsläget till buffrad utskrift. (Öppna skrivaregenskaperna från [Kontrollpanelen] - [Maskinvara och ljud] - [Skrivare] och klicka sedan på knappen [Utskriftsinställningar...] på fliken [Allmänt]. Klicka på fliken [Övrigt] och välj alternativet "Efter att en sida har mottagits".)</p> <p>För Windows® 7: Om den är det ställer du in utskriftsläget till buffrad utskrift. (Öppna skrivaregenskaperna från [Startmeny] - [Enheter och skrivare], högerklicka på skrivaren vars inställningar ska ändras, och välj sedan [Utskriftsinställningar]. Välj alternativet "Efter att en sida har mottagits".)</p> <ul style="list-style-type: none"> • En alternativ lösning är att koppla ifrån LAN-kabeln tills USB-utskrift är klar. 
Det uppstod ett fel eftersom rullen inte kunde matas in till början av etiketten.	<ul style="list-style-type: none"> • Proceduren för matning till början av etiketten skiljer sig mellan stansade etiketter och etikett med kontinuerlig längd. Se "Inställning av RD-rullen" på sida 13. • Vid användning av stansade etiketter med en längd på 152 mm eller mer kan det uppstå ett fel om TD-4000/4100N inte kan detektera början av etiketten efter första gången som rullen matas. Tryck på matningsknappen igen för att ta bort felet.

3 Huvudspecifikationer

■ Produktspecifikationer

Föremål		Specifikationer
Display		Lysdiodslampa (grön, röd, orange)
Skriv ut	Utskriftsmetod	Direkt termoutskrift via termohuvud
	Utskriftshastighet	Max. 110 mm/sek (vid användning av USB-anslutning)
	Skrivhuvud	300 dpi/1 296 punkter
	Max. utskriftsbredd	98,6 mm
	Min. utskriftslängd	25,4 mm
Kniv		Hållbar automatisk kniv
Knapp		Knappen PÅ/AV (⏻), knappen Feed, knappen Cut
Gränssnitt		USB, seriellt (RS-232C), 10/100BASE-TX trådbundet Ethernet*1
Minne för överförda data		2 048 KB (max. 99 mallar/99 databaser)
Databas		Max. 65 000 rader Max. 100 kolumner
Strömförsörjning		220-240 V AC, 50/60 Hz, 1,1 A
Storlek (b × d × h)		Ca 173 × 229 × 158 mm
Vikt		TD-4000: ca 1,81 kg (utan RD-rullar) TD-4100N: ca 1,83 kg (utan RD-rullar)

*1 Endast TD-4100N.

■ Driftmiljö

Föremål	Specifikationer
Operativsystem*1	Windows® XP/Windows Vista®/Windows® 7 Windows Server® 2003*2/Windows Server® 2008*2/2008 R2*2
Gränssnitt	Seriellt (RS-232C), USB-port (USB spec., 1.1- eller 2.0-protokollet), 10/100BASE-TX trådbundet Ethernet*2
Härdisk	Härdiskutrymme, mer än 70 MB*3
Minne	Windows® XP: mer än 128 MB Windows Server® 2003*2: mer än 256 MB Windows Vista®/Windows Server® 2008*2/2008 R2*2: mer än 512 MB Windows® 7: mer än 1 GB (32-bitars) eller 2 GB (64-bitars)
Skärm	SVGA, high colour eller högre upplösning
Övrigt	Cd-enhet
Drifttemperatur	10 till 35 °C
Driftfuktighet	20 till 80 % (utan kondensation)

*1 Datorn bör uppfylla Microsoft®-rekommendationerna för installerat operativsystem.

*2 Endast TD-4100N.

*3 Erfordrat ledigt utrymme när du installerar programvaran med samtliga alternativ.

■ Pappersspecifikation

För bästa resultat rekommenderar vi att du bara använder termiska media från Brother.

Föremål	Specifikationer
Mediatyp	Stansad etikett, etikett med kontinuerlig längd
Mediabredd	19-105,6 mm
Etikettbredd	15-101,6 mm
Mellanrum mellan etiketter	3 mm eller mer
Mediatjockleksområde	Utan klister: 0,08-0,155 mm Med klister: 0,08-0,170 mm
Ytterdiameter	101,6 mm
Spolens storlek	25,4 mm
Mediasensor	Transmissiv/mellanrum

Tillbehör

Brother rekommenderar att originaltillbehör från Brother används med Brothers TD-4000/4100N.

Att använda andra produkter kan påverka utskriftskvaliteten eller skada din Brother TD-4000/4100N.

Ring din Brother-återförsäljare och beställ följande förbrukningsartiklar och tillbehör för Brother TD-4000/4100N.

■ RD-rullar

Artikelnummer	Beskrivning
RD-S01E2	Pappersetikett med kontinuerlig längd, 102 mm
RD-S02E1	Stansade etiketter, 102 × 152 mm
RD-S03E1	Stansade etiketter, 102 × 50 mm
RD-S04E1	Stansade etiketter, 76 × 26 mm
RD-S05E1	Stansade etiketter, 51 × 26 mm

brother