

brother®

TZe
TAPE

HGe
TAPE

P-touch

9700PC/9800PCN

Příručka uživatele

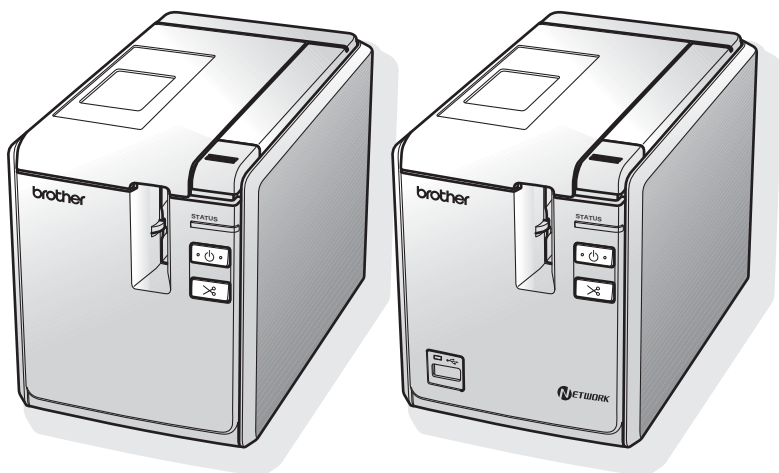

Dojde-li u produktu k jakýmkoliv problémům, navštivte naši webovou stránku: <http://solutions.brother.com/>

Verze B

Úvod

Děkujeme vám za zakoupení přístroje PT-9700PC/PT-9800PCN.

Přístroj PT-9700PC/PT-9800PCN (dále nazývaný „tiskárna“) je tiskárna na štítky, která vám umožňuje snadno tisknout vlastní štítky po připojení k počítači. Díky čtečce čárového kódu připojené k tiskárně lze také snadno tisknout štítky a čárové kódy naskenováním čárových kódů. Tato příručka obsahuje rozličná preventivní opatření a základní postupy pro používání této tiskárny. Než začnete se zařízením pracovat, pozorně si přečtěte tuto příručku a uchovejte ji na snadno dostupném místě pro budoucí použití.

My, BROTHER INDUSTRIES, LTD.
15-1, Naeshiro-cho, Mizuho-ku, Nagoya, 467-8561, Japon

prohlašujeme, že tento výrobek a napájecí adaptér vyhovují základním požadavkům všech příslušných směrnic a předpisů platných v EU.

Prohlášení o shodě lze stáhnout z naší webové stránky. Navštivte <http://solutions.brother.com>

→ zvolte oblast (např. Europe)

→ zvolte zemi

→ zvolte model

→ zvolte „Návody“

→ zvolte Prohlášení o shodě (* podle potřeby zvolte jazyk).



Mezinárodní prohlášení o shodě ENERGY STAR®

Smyslem mezinárodního programu ENERGY STAR® je propagace rozvoje a popularizace kancelářských vybavení, která účelně využívají elektrickou energii. Společnost Brother Industries, Ltd. jako partner ENERGY STAR® prohlašuje, že tento výrobek splňuje požadavky ENERGY STAR® pro účelné využití energie.

Oznámení o sestavení a publikování

Tato příručka byla sestavena a publikována pod dohledem společnosti Brother Industries, Ltd. a zahrnuje nejnovější popisy a technické údaje zařízení.

Obsah této příručky a technické parametry tohoto výrobku se mohou bez upozornění změnit.

Budou-li k dispozici nové verze programu PT-9700PC/9800PCN, tato příručka nemusí zohledňovat aktualizované funkce. Proto můžete zjistit, že se program a obsah v této příručce liší.

Společnost Brother si vyhrazuje právo provádět změny ve zde obsažených technických údajích a materiálech bez upozornění a není zodpovědná za žádné škody (včetně následných) způsobených spoléháním se na prezentované materiály, včetně, ale ne omezené na typografické a další chyby vztahující se k publikaci.

Obrázky okna v této příručce se mohou lišit v závislosti na vašem operačním systému nebo tiskárně.

© 2013 Brother Industries, Ltd.

Ochranné známky a autorská práva

Logo Brother je registrovaná ochranná známka společnosti Brother Industries, Ltd.

Brother je registrovaná ochranná známka společnosti Brother Industries, Ltd.

© 2013 Brother Industries, Ltd. Všechna práva vyhrazena.

Microsoft, Windows Vista, Windows Server a Windows jsou registrované ochranné známky společnosti Microsoft Corporation v USA a dalších zemích.

Apple, Macintosh a Mac OS jsou ochranné známky společnosti Apple Inc. registrované v USA a jiných zemích.

QR Code je registrovaná ochranná známka společnosti DENSO WAVE INCORPORATED v JAPONSKU a jiných zemích. QR Code Generating Program © 2008 DENSO WAVE INCORPORATED.

BarStar Pro Encode Library (DataMatrix, MaxiCode, PDF417, RSS) © 2007 AINIX Corporation. Všechna práva vyhrazena.



Názvy jiných programů nebo produktů používané v tomto dokumentu jsou ochranné známky nebo registrované ochranné známky příslušných vlastníků, kteří je vytvořili.

Každá společnost, jejíž název programu je uveden v této příručce, má ve vztahu ke svým vlastním programům uzavřeno licenční smlouvu na program.









Jakékoliv obchodní názvy a názvy produktů společností, které se objevují na produktech společnosti Brother, příslušné dokumenty a jakékoliv jiné materiály jsou všechny ochranné známky nebo registrované ochranné známky svých příslušných společností.

Bezpečnostní zásady

Aby se zabránilo poranění a škodám, vysvětlujeme důležité poznámky pomocí rozličných symbolů. Následují symboly a jejich význam:

 VAROVÁNÍ	Upozorňují na to, jak postupovat, aby se zabránilo nebezpečí nehod a zranění.
 UPOZORNĚNÍ	Upozorňují, jak postupovat, aby se zabránilo drobným poraněním nebo poškození tiskárny.











V této příručce jsou používány následující symboly:

	Tato činnost je ZAKÁZÁNA.		NEROZEBÍREJTE tento produkt.
	Produkt NESMÍTE postříkat vodou ani ho do vody ponožovat.		NEDOTÝKEJTE se uvedené části produktu.
	Povinná činnost.		Odpojování.
	Bezpečnostní výstraha.		Varuje vás před rizikem zásahu elektrickým proudem.

VAROVÁNÍ

Sít'ový adaptér

Řiďte se těmito pokyny, abyste zabránili požáru, poškození, zásahu elektrickým proudem, selhání funkce nebo riziku poranění.

-  Používejte pouze sít'ový adaptér (AD9100ES), kabel adaptéru, napájecí kabel a kabel USB navržený výhradně pro tuto tiskárnu. Zanedbání této zásady může mít za následek nehodu nebo poškození přístroje. Společnost Brother nebude přijímat žádnou zodpovědnost za jakékoliv nehody nebo poškození vzniklé nepoužíváním určeného sít'ového adaptéru (AD9100ES), kabelu adaptéru, napájecího kabelu a kabelu USB.
-  Nepřipojujte dodaný sít'ový adaptér (AD9100ES), kabel adaptéru, napájecí kabel a kabel USB k jiným produktům.
-  V případě bouřky ihned odpojte napájecí kabel a přestaňte tiskárnu používat. Může existovat velmi malé riziko zásahu elektrickým proudem.
-  Nedotýkejte se sít'ového adaptéru ani zástrčky napájecího kabelu mokřými rukama.
-  Nepoužívejte sít'ový adaptér na místech s vysokou vlhkostí, jako jsou například koupelny.
-  Nepoužívejte poškozený kabel adaptéru ani napájecí kabel.
-  Sít'ovou zásuvku nepřetěžujte.
-  Na napájecí kabel/kabel adaptéru ani jejich zástrčku neumisťujte těžké předměty, neupravujte je ani je nepoškozujte. Tyto kabely neohýbejte silou ani za ně netahejte.
-  Sít'ový adaptér nesmíte upustit, vrazit do něj ani jej jinak poškodit.
-  Ujistěte se, že zástrčka je plně vsunuta do sít'ové zásuvky. Nepoužívejte zásuvku, která je uvolněná.

⚠ VAROVÁNÍ

Tiskárna

Řiďte se těmito pokyny, abyste zabránili požáru, poškození, zásahu elektrickým proudem a/nebo riziku poranění.

- 🚫 Zabraňte tomu, aby byla tiskárna jakýmkoliv způsobem vystavena vlhkosti.
- 🚫 Nedotýkejte se čepele odstříhu.

- 🚫 Nedotýkejte se žádných kovových součástí v blízkosti tiskové hlavy. Tisková hlava se při používání tiskárny silně zahřívá a ihned po použití může zůstat zahřátá. Nedotýkejte se jí holými rukama.



- 🚫 Nepoužívejte tiskárnu, jsou-li v ní cizí tělesa. Pokud se do tiskárny dostane voda, kovové látky či jakýkoliv cizí předmět, odpojte síťový adaptér a obraťte se na prodejce, kde byla tiskárna zakoupena nebo vaše místní autorizované servisní středisko.

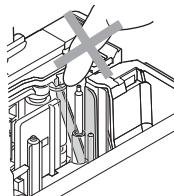

- 🚫 Tiskárnu nerozebírejte. Chcete-li tiskárnu nechat prohlédnout, upravit či opravit, obraťte se na prodejce, kde byla zakoupena, nebo na místní autorizované servisní středisko.

- ⚠ K balení tiskárny se používají plastové sáčky. Udržujte tyto sáčky mimo dosah batolat a malých dětí, abyste se vyhnuli udušení.

- 🔌 Zaznamenáte-li při používání či přechovávání síťového adaptéru jakýkoliv neobvyklý zápach, teplo, změnu barvy, deformaci či cokoliv neobvyklého, ihned síťový adaptér odpojte a přestaňte jej používat.

- 🚫 Abyste zabránili poškození, tiskárnu nesmíte upustit ani do ní vrazit.

⚠ UPOZORNĚNÍ

Odstřih pásky

Řiďte se těmito pokyny, abyste zabránili lehkému osobnímu poranění nebo poškození tiskárny.

- 🚫 Při provozu odstříhu neotvírejte kryt přihrádky s páskou.
- 🚫 Na odstřih nesmíte příliš tlačít.

Síťový adaptér

- ⚠ Jestliže se chystáte tiskárnu delší dobu nepoužívat, prosíme odpojte síťový adaptér ze zásuvky.
- ⚠ Když odpojujete napájecí kabel ze zásuvky, držte jej za zastrčku.

Tiskárna

Řiďte se těmito pokyny, abyste zabránili lehkému osobnímu poranění nebo poškození tiskárny.

- ⚠ Umístěte tiskárnu na rovný a stabilní povrch, jako je například deska stolu.
- 🚫 Na tiskárnu nepokládejte žádné těžké objekty.
- 🚫 Neponechávejte tiskárnu v dosahu dětí s otevřeným krytem přihrádky na pásku.

Obecná preventivní opatření

- Ponecháte-li tiskárnu poblíž televize nebo rádia, nemusí fungovat správným způsobem. Nepoužívejte tiskárnu v blízkosti žádného zařízení, které by mohlo vyvolávat elektromagnetické rušení.
- Nepoužívejte tiskárnu žádným způsobem nebo za žádným účelem, které nejsou popsány v této příručce. V opačném případě by mohlo dojít k nehodě nebo poškození tiskárny.
- Nepokládejte žádné cizí předměty na výstupní část pro štítky, zásuvku síťového adaptéru, port USB, sériový port či LAN port (pouze PT-9800PCN), atd.
- Nedotýkejte se tiskové hlavy prsty. Při čištění tiskové hlavy používejte doplňkovou kazetu pro čištění tiskové hlavy (TZe-CL6), samočistící funkci tiskárny nebo měkký hadřík (či bavlněnou tyčinku) (→ str. 43).
- Nečistěte tiskárnu alkoholem ani jinými organickými rozpouštědly. Používejte pouze měkkou a suchou látku.
- Neumíst'ujte tiskárnu na přímé sluneční světlo, déšť, do blízkosti ohřevných těles či jiných horkých zařízení, na jakékoliv místo vystavené působení extrémně vysokých či nízkých teplot (například na přístrojovou desku nebo do zadní části auta), vysoké vlhkosti či prachu. Standardní rozsah provozní teploty: 10 až 35 °C.
- Neponechávejte na tiskárně delší dobu žádnou gumu ani vinyl, jinak byste mohli tiskárnu poskvřnit.
- V závislosti na podmínkách okolního prostředí a použitých nastavení mohou být některé znaky nebo symboly hůře čitelné.
- S touto tiskárnou používejte pásy Brother TZe nebo Brother HGe.
- Za pásku v kazetě netahejte ani na ni netlačte. Jinak by se mohla kazeta s páskou nebo tiskárna poškodit.
- Nezkoušejte tisknout štítky pomocí prázdné kazety s páskou nebo bez kazety s páskou vloženou do tiskárny. Tím byste poškodili tiskovou hlavu.
- Nezkoušejte oříznout pásku při tisku nebo podávání papíru, protože to pásku poškodí.
- Buďte opatrní, abyste nepoškrábali disk CD-ROM. Neumíst'ujte disk CD-ROM na jakékoliv místo vystavené vysokým či nízkým teplotám. Disk CD-ROM neohýbejte ani na něj neumíst'ujte žádné těžké předměty.
- Program na disku CD-ROM je určen k použití s tiskárnou a lze ho nainstalovat na více počítačů.
- Důrazně doporučujeme, abyste si před prvním použitím tiskárny pečlivě tuto Příručku uživatele přečetli a uschovali ji připravenou k budoucímu nahlédnutí.
- V závislosti na umístění, materiálu a podmínkách okolního prostředí se může štítek odloupnout nebo stát neodstranitelným. Barva štítku se může změnit nebo přilnout k jiným objektům. Než štítek někde umístíte, ověřte si podmínky okolního prostředí a materiál.
- Kazety s páskou nevystavujte přímému působení slunečního světla, vysokých teplot, vysoké vlhkosti nebo prachu. Uchovávejte kazety s páskou na chladném a tmavém místě. Používejte kazety s páskou brzy po otevření jejich balení.
- Značky provedené pomocí inkoustu na bázi oleje nebo vody mohou být vidět i skrz štítek, který je bude zakrývat. Chcete-li značky skrýt, použijte dva štítky nalepené na sebe nebo použijte tmavě zbarvený štítek.
- Nezapomínejte, že společnost Brother Co., Ltd. nepřijímá žádnou zodpovědnost za jakékoliv poškození atd. vzniklé zanedbáním uvedených preventivních opatření.

Obsah

Rozbalování tiskárny	7
Obecný popis	8
Kontrolky LED	9
Příprava k použití tiskárny	11
Připojení tiskárny	12
Připojení ke zdroji napájení	12
Připojení k počítači	13
Používání propojovacích kabelů	14
Instalace kazety s páskou	15
Autorizovaná páska	15
Instalace kazety s páskou	15
Instalace programu pro PT-9700PC	16
Používání systému Microsoft® Windows®	16
Používání systému Mac OS®	18
Instalace programu pro PT-9800PCN	20
Používání systému Microsoft® Windows®	20
Používání systému Mac OS®	24
Odinstalování programu	29
Používání systému Microsoft® Windows®	29
Používání systému Mac OS®	30
Pokročilé funkce	32
Tisk ve vysoké rychlosti nebo ve vysokém rozlišení	32
Distribuovaný tisk	33
Funkce BTP (Tisk šablony čárového kódu)	34
Používání programu P-touch Editor Lite LAN (pouze model PT-9800PCN a systém Windows®)	39
Tisk nastavení tiskárny	41
Nastavení sériového rozhraní (pouze systém Windows®)	42
Nastavení přenosové rychlosti počítače	42
Nastavení přenosové rychlosti tiskárny	42
Údržba	43
Odstraňování problémů	44
Otázka a odpověď	44
Technické údaje o výrobku	47
Dodatek	49
Obecný postup pro funkci BTP (Tisk šablony čárového kódu)	49
Seznam čárových kódů pro upřesnění nastavení	50
Příslušenství	53
Rejstřík	54

Rozbalování tiskárny

Otevřete krabici a ověřte, že se v ní nachází následující předměty. Jestliže nějaký předmět chybí nebo je poškozen, prosíme obraťte se na svého prodejce společnosti Brother nebo zákaznický servis Brother.

■ PT-9700PC/PT-9800PCN

Tiskárna (PT-9700PC)

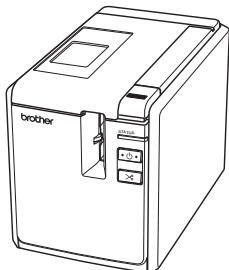

Tiskárna (PT-9800PCN)

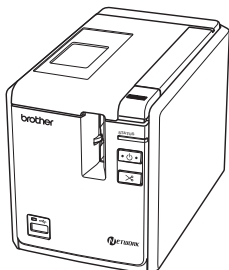

■ Síťový adaptér (s kabelem adaptéru)

Připojte k napájecímu kabelu.

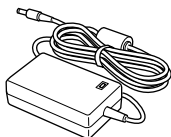

■ Napájecí kabel

Připojte k síťovému adaptéru a elektrické zásuvce (AC 220 až 240 V).
(Tvar síťové napájecí zástrčky se může lišit podle země.)

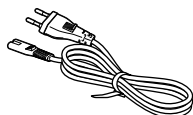

■ Kabel USB

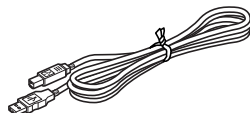

■ Kazeta s páskou

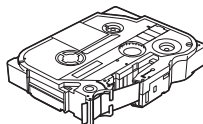

■ Příručka uživatele

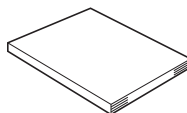

■ CD-ROM



■ Katalog s páskami

Obecný popis

■ PT-9700PC

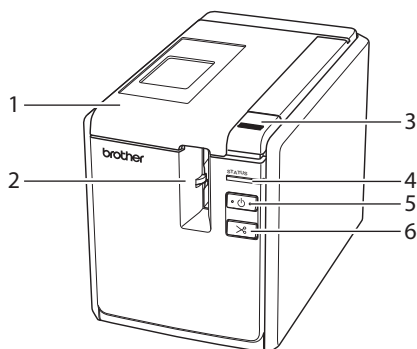

Pohled zepředu

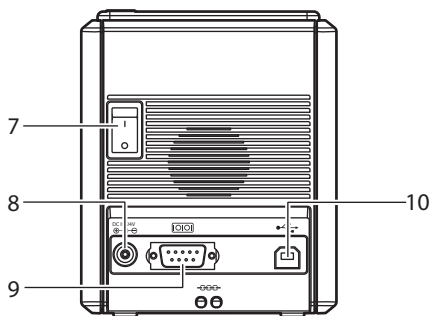

Pohled zezadu

■ PT-9800PCN

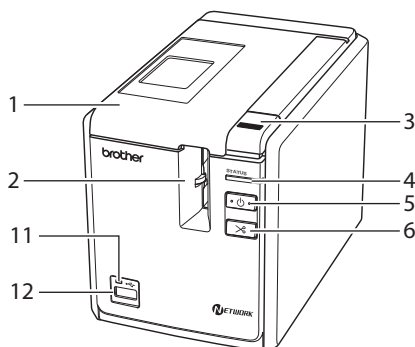

Pohled zepředu

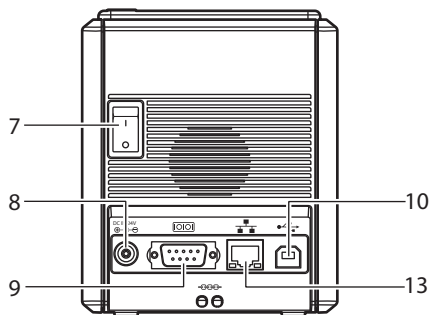

Pohled zezadu

1. Kryt přihrádky na pásku
2. Výstupní část pro štítky
3. Tlačítko pro uvolnění krytu
4. Kontrolka Stav (Status)
5. Tlačítko napájení (včetně kontrolky)
6. Tlačítko Zavést a odstříhnout
7. Hlavní spínač
8. Zásuvka síťového adaptéru

9. Sériový (RS-232C) port
10. USB port
11. Kontrolka LED na konektoru USB (pouze model PT-9800PCN)
12. Konektor USB pro připojení čtečky čárového kódu (pouze model PT-9800PCN)
13. LAN (10/100BASE-TX drátová síť Ethernet) port (pouze model PT-9800PCN)

Poznámka

- Ponecháte-li otevřený kryt přihrádky na pásku, na tiskové hlavě se bude usazovat prach. Vždy kryt zavírejte.

Kontrolky LED

Stav tiskárny určený kontrolkami LED na tiskárně nebo konektoru USB (pouze model PT-9800PCN).

■ Kontrolky LED na tiskárně

Stav kontrolky		Stav	Náprava
Kontrolka napájení (zelená)	Kontrolka Stav (Status) (červená)		
Svítil	Nesvítil	Stav pohotovostního režimu tiskárny	—
Bliká	Nesvítil	Přijem dat	—
Bliká	Svítil	Během příjmu dat tiskárnou 1) Žádná kazeta s páskou. 2) Kryt přihrádky na pásku je otevřen. 3) Nekompatibilní kazeta s páskou.	1) Nainstalujte kazetu s páskou a zavřete kryt přihrádky na pásku. 2) Zavřete kryt. 3) Nainstalujte správnou kazetu s páskou a zavřete kryt přihrádky na pásku.
Svítil	Svítil	Během pohotovostního režimu tiskárny 1) Žádná kazeta s páskou. 2) Kryt přihrádky na pásku je otevřen. 3) Nekompatibilní kazeta s páskou.	1) Nainstalujte kazetu s páskou a zavřete kryt přihrádky na pásku. 2) Zavřete kryt. 3) Nainstalujte správnou kazetu s páskou a zavřete kryt přihrádky na pásku.
Svítil	Bliká	Během tisku 1) Žádná kazeta s páskou. 2) Kryt přihrádky na pásku je otevřen. 3) Nesprávná kazeta s páskou. 4) Nekompatibilní kazeta s páskou.	1) Nainstalujte kazetu s páskou a zavřete kryt přihrádky na pásku. 2) Zavřete kryt. 3) Změňte nastavení programu nebo nainstalujte správnou kazetu s páskou. 4) Nainstalujte správnou kazetu s páskou a zavřete kryt přihrádky na pásku.
		Prázdná kazeta s páskou	Nainstalujte kazetu s páskou a zavřete kryt přihrádky na pásku.
		Chyba při přenosu dat	Stiskněte tlačítko napájení na přední části tiskárny.

Stav kontrolky		Stav	Náprava
Kontrolka napájení (zelená)	Kontrolka Stav (Status) (červená)		
Svíí	Rychle bliká	Chyba odstřihu	Potvrďte, že páska se v tiskárně nezasekla. Je-li to zapotřebí, vypněte tiskárnu a zapněte ji napájecím tlačítkem. Pokud kontrolka Stav (Status) nadále bliká, obraťte se na svého zástupce společnosti Brother nebo zákaznický servis Brother.
		Chyba držáku válečku	
		Chyba – přehřátí tiskové hlavy	Je-li to zapotřebí, vypněte tiskárnu a zapněte ji napájecím tlačítkem.
Svíí	Velmi rychle bliká	Chyba EEPROM	Je-li to zapotřebí, vypněte tiskárnu a zapněte ji napájecím tlačítkem. Pokud kontrolka Stav (Status) nadále bliká, obraťte se na svého zástupce společnosti Brother nebo zákaznický servis Brother.
		Chyba obvodové desky	
Nesvíí	Svíí	Zavádění funkcí	—

■ Kontrolka LED na konektoru USB (pouze model PT-9800PCN)

Stav kontrolky		Stav	Náprava
Barva	Stav		
—	Nesvíí	USB zařízení není připojeno	—
Zelená	Svíí	USB zařízení připojeno	—
Červená	Bliká	Rozbočovač připojen	Odpojte USB zařízení.
	Rychle bliká	Připojeno nekompatibilní USB zařízení	Odpojte USB zařízení.
		Chyba „zaplněné vyrovnávací paměti“ u přímého konektoru USB	Data odesílaná ze čtečky čárového kódu jsou ukládána na tiskárnu. Nepoužívejte čtečku čárového kódu k po sobě jdoucímu skenování čárových kódů a nepoužívejte čtečku čárového kódu s několika rozhraními zároveň.
	Velmi rychle bliká	Nadproud	Odpojte USB zařízení a vypněte a zapněte tiskárnu napájecím tlačítkem.

Příprava k použití tiskárny

Než začnete vytvářet pomocí tiskárny štítky, jsou nezbytné následující přípravy.

Poznámka

- Postupy připojování se liší podle operačního systému, který na počítači běží. Budou se také lišit v závislosti na USB připojení, sériovém připojení nebo síťovém připojení (pouze model PT-9800 PCN). Pro podrobnosti k připojení tiskárny k vašemu konkrétnímu počítači viz „Připojení k počítači“ (→ str. 13).

Připojení tiskárny

Připojte tiskárnu ke zdroji napájení a vašemu počítači a nainstalujte kazetu s páskou. Pro podrobnosti viz „Připojení tiskárny“ (→ str. 12) a „Instalace kazety s páskou“ (→ str. 15).

Instalace programu

Je nutné nainstalovat ovladač tiskárny, teprve pak budete moci tiskárnu používat s vaším počítačem. Budete také muset nainstalovat program pro navrhování štítků P-touch Editor. Pro podrobnosti k instalaci tohoto programu viz „Instalace programu pro PT-9700PC“ (→ str. 16) nebo „Instalace programu pro PT-9800PCN“ (→ str. 20).

Vytváření štítků

Po nastavení vaší tiskárny můžete začít vytvářet štítky. Pro podrobnosti k navrhování a vytváření štítků viz „Příručka uživatele programů“ (PDF). Pro podrobné vysvětlení funkcí můžete také nahlédnout do nabídky nápovědy programu P-touch Editor, která je součástí programu.

Připojení tiskárny

Připojte tiskárnu ke zdroji napájení a k počítači.

Připojení ke zdroji napájení

- 1 Připojte dodaný napájecí kabel k síťovému adaptéru.

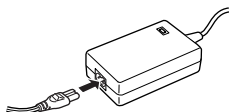

- 2 Vsuňte konektor síťového adaptéru do zásuvky síťového adaptéru v zadní části tiskárny.

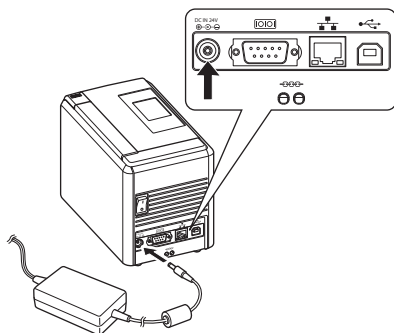

- 3 Zastrčte napájecí kabel do elektrické zásuvky (AC 220 až 240 V).

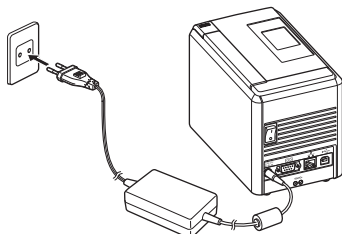

- 4 **Zapnutí tiskárny**
Zapněte hlavní spínač na zadní části tiskárny a poté stiskněte tlačítko napájení v přední části tiskárny.

Vypnutí tiskárny

Podržte stisknuté tlačítko napájení v přední části tiskárny, dokud se tiskárna nevypne, a poté vypněte hlavní spínač na zadní části tiskárny.

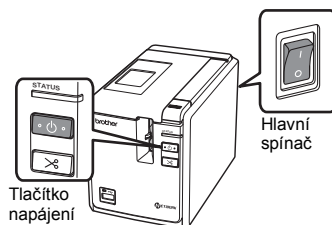

Poznámka

- Vždy vypínejte napájení nejprve pomocí tlačítka napájení v přední části tiskárny a teprve poté odstraňte síťový adaptér nebo vypněte hlavní spínač.
- Po použití tiskárny odpojte napájecí kabel z elektrické zásuvky a síťový adaptér z tiskárny a uložte je pro budoucí použití.
- Při vyjímání síťového adaptéru vždy táhněte za zástrčku. Netáhněte za síťový adaptér nebo napájecí kabel. Dráty v kabelech by se mohly zlomit.
- Nepoužívejte jiný síťový adaptér, než je adaptér dodaný s tiskárnou. Zanedbání této zásady může mít za následek nehodu.

Připojení k počítači

Připojte tiskárnu k počítači pomocí propojovacích kabelů. Propojovací kabely používané k připojení k USB portu, sériovému portu (RS-232C) a LAN (10/100BASE-TX drátová síť Ethernet) portu se liší.

	Operační systémy	Základní nastavení		Sériový port (pouze ESC/P a P-touch Template)
		USB port	LAN port	
PT-9700PC	Windows® XP/Windows Vista®/ Windows® 7	Ano	Ne	Ano
	Mac OS® X 10.3.9-10.6			Ne
PT-9800PCN	Windows® XP/Windows Vista®/ Windows® 7/ Windows Server® 2003/ Windows Server® 2008/2008 R2	Ano	Ano	Ano
	Mac OS® X 10.3.9-10.6			Ne

Používání propojovacích kabelů

Sériové (RS-232C) kabely a síťové (Ethernet) kabely nepatří mezi standardní příslušenství. Použijte vhodný kabel pro váš druh rozhraní.

Poznámka

- U rozhraní USB byste měli používat dodaný propojovací kabel USB, abyste vyhověli limitům elektromagnetické kompatibility.
- U sériových a síťových rozhraní byste měli v zájmu vyhovění limitům elektromagnetické kompatibility používat stíněný propojovací kabel.
- Změny nebo úpravy, které nejsou výslovně schváleny společností Brother Industries, Ltd., mohou zhoršit výkon funkcí a kvalitu tisku a na toto poškození se nemusí vztahovat omezená záruka.

■ Kabel USB

Použijte přiložený propojovací kabel.

■ Sériový (RS-232C) kabel (pouze systém Windows®)

V níže uvedené tabulce jsou zobrazena přiřazení pinů u sériových kabelů (kabely RS-232C), která lze používat s touto tiskárnou. Tyto kabely lze zakoupit v obchodě s elektronikou.

Nepoužívejte sériový kabel delší než 1,8 m.

Strana s tiskárnou Brother

(D-Sub, zásuvka, pojistný šroub #4-40 (UNC))

Strana s počítačem

(D-Sub9P, zásuvka)

Název signálu	Počet pinů	Přiřazení pinů	Počet pinů	Název signálu
DCD	1		1	DCD
RXD	2		2	RXD
TXD	3		3	TXD
DTR	4		4	DTR
GND	5		5	GND
DSR	6		6	DSR
RTS	7		7	RTS
CTS	8		8	CTS
RI	9		9	RI

Poznámka

- Sériový konektor RS-232C v tomto přístroji není zdrojem omezeného výkonu.
- Pro podrobnosti ohledně nastavení sériového rozhraní viz „Nastavení sériového rozhraní (pouze systém Windows®)“ (→ str. 42).

■ Síťový kabel (pouze PT-9800PCN)

Použijte přímý kabel tvořený kroucenou dvojlínkou kategorie 5 (nebo vyšší) pro 10BASE-T nebo 100BASE-TX síť Fast Ethernet.

Poznámka

- Připojujte tento produkt k připojení LAN, které není vystaveno přepětím.

Instalace kazety s páskou

Tato část uvádí druhy pásek, které mohou být používány s tiskárnou, a vysvětluje postupy, jak nainstalovat kazety s páskami.

Autorizovaná páska

Druhy pásek, které mohou být používány s tiskárnou, jsou uvedeny níže. Pro podrobnosti ohledně pásek viz „Příslušenství“ (→ str. 53).

■ Pásky TZE

- Standardní laminovaná páska
- Standardní nelaminovaná páska
- Silně adhezivní páska - laminovaná
- Flexibilní identifikační páska - laminovaná
- Látková zažehlovací páska - nelaminovaná
- Bezpečnostní páska - laminovaná
- Propisotová páska - nelaminovaná

■ Pásky HGe

Pásky HGe umožňují tři dostupné kombinace vyšší tiskové rychlosti a rozlišení tisku. Pro podrobnosti ohledně vysokorychlostního tisku viz „Tisk ve vysoké rychlosti nebo ve vysokém rozlišení“ (→ str. 32).

Instalace kazety s páskou

Tato část objasňuje postup pro instalaci kazety s páskou.

1 Podržte stisknuté tlačítko napájení v přední části tiskárny, dokud se nevypne kontrolka napájení.

2 Stiskněte tlačítko pro uvolnění krytu a otevřete kryt příhrádky na pásku.

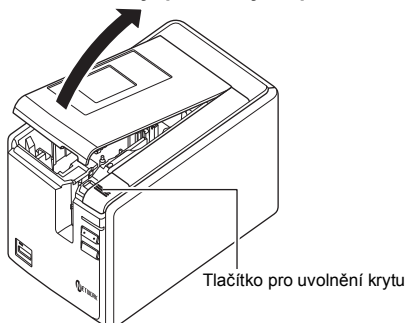

3 Nainstalujte kazetu s páskou. Ujistěte se, že se konec pásky posouvá pod vodička pásky.

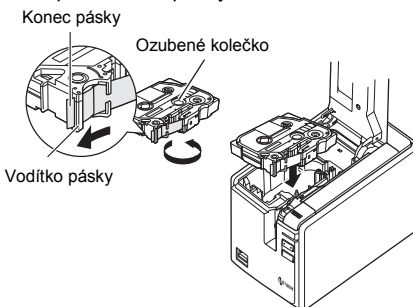

- Jestliže se uvolní barvonosná páska, prstem otočte ozubené kolečko ve směru šipky na kazetě.

4 Uzavřete kryt příhrádky na pásku a stiskněte tlačítko napájení v přední části tiskárny.

5 Stiskněte tlačítko Zavést a odstříhnout, abyste odstranili nadbytečnou pásku.

Poznámka

- Kazetu pásky můžete odstranit, pouze když uvolníte soupravu válečku tiskárny. Pokud stisknete tlačítko napájení v přední části tiskárny nebo pokud nebude během 10 minut od vytištění štítku provedena žádná operace, uvolní se automaticky.

Instalace programu pro PT-9700PC

Postup pro instalaci programu se liší podle operačního systému počítače. Postup instalace podléhá změnám bez předchozího upozornění.

Uživatelé systému Microsoft® Windows® viz „Používání systému Microsoft® Windows®“ (→ str. 16).

Uživatelé systému Macintosh® viz „Používání systému Mac OS®“ (→ str. 18).

Poznámka

- Pokud budete používat modely „PT-9700PC“, musíte nainstalovat následující verze programu P-touch Editor nebo b-PAC SDK, aby nedošlo k obtížím s tiskem.
Program [P-touch Editor] verze 5.0.101 a novější (dodány na CD).
Program [b-PAC SDK] verze 3.0.010 a novější (ke stažení na stránkách Brother Solutions Center).
- Pro podrobnosti ohledně programu viz „Příručka uživatele programů“ (PDF).
- „Příručku uživatele programů“ (PDF) můžete najít klepnutím na „Start“ - „Všechny programy (Programy)“ - „Brother P-touch“ - „Manuals“ - „PT-9700PC“ - „Příručka uživatele programů“.

Používání systému Microsoft® Windows®

Tato část objasňuje, jak nainstalovat P-touch Editor 5.0, ovladač tiskárny a Příručku uživatele programů (PDF).

Poznámka

- Používáte-li propojovací kabel USB, nepřipojujte tiskárnu k počítači, dokud k tomu nebudete vyzváni.
- Pro instalaci tohoto programu musíte být přihlášení jako uživatel s administrátorskými právy.
- Vypněte tiskárnu pomocí tlačítka napájení a poté pomocí hlavního spínače.

Níže uvedený příklad platí pro systém Windows Vista®.

1 Spust'íte počítač a vložíte disk CD-ROM do mechaniky CD-ROM.

Poznámka

- Pokud se disk nespustí automaticky, otevřete soubory na disku CD-ROM a poklepejte na „Setup.exe“.

2 Klepněte na položku [Standardní instalace].

Instalované položky:

- Standardní instalace**
P-touch Editor 5.0, ovladač tiskárny a Příručka uživatele programů (PDF).

Uživatelská instalace

P-touch Editor 5.0, ovladač tiskárny a Příručku uživatele programů (PDF) lze instalovat zvlášť.

Zobrazit Příručku uživatele

Příručka uživatele programů (PDF) (je zapotřebí program pro čtení formátu PDF).

Stažení Adobe Reader

Zobrazí se odkaz ke stáhnutí aplikace Adobe® Reader®.



3 Přečtete si licenční ujednání a klepnutím na [Ano] potvrďte, že souhlasíte se smluvními podmínkami. Postupujte podle zobrazených pokynů.

4 Zaškrtněte políčko vedle doplňkových programů, které chcete nainstalovat, a klepněte na tlačítko [Dalej]. Pomocí doplňkové funkce můžete ve svých návrzích štítků snadno používat texty z těchto aplikací.

Poznámka

- Ujistěte se, že jsou zavřené všechny aplikace Microsoft® Office.

5 Zvolte požadovaný model a poté klepněte na [OK].

Řiďte se pokyny na obrazovce pro instalaci ovladače.

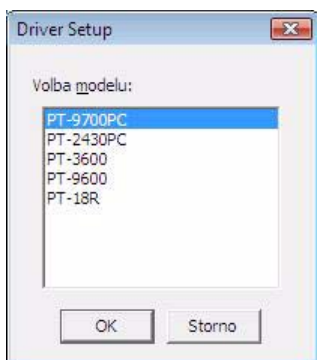

6 Až k tomu budete vyzváni, připojte svou tiskárnu k počítači pomocí kabelu USB a zapněte tiskárnu.

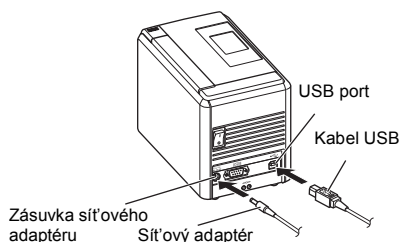

7 Jakmile bude tiskárna nalezena, ovladač se automaticky nainstaluje.

8 Až budete vyzváni, abyste tiskárnu zaregistrovali na internetu, zvolte metodu registrace a klepněte na tlačítko [Další].

Jestliže jste zvolili registraci produktu na internetu, v novém okně se otevře váš výchozí webový prohlížeč. Řiďte se pokyny pro registraci vaší tiskárny.

9 Až budete vyzváni ke stažení doplňkových nástrojů, vyberte požadovanou možnost a klepněte na tlačítko [Další].

- Pokud zvolíte „Ano, zobrazit stránku“, před dokončením instalace přejděte do webového centra řešení Brother (doporučeno).
Vyberte vaši oblast (např. Europe), vaši zemi, váš model a doplňky ke stažení pro váš model.
- Zvolíte-li „Ne, nezobrazovat stránku“, budete pokračovat v instalaci.

Poznámka

- Chcete-li stáhnout doplňkové nástroje později, naleznete je na této webové stránce: <http://solutions.brother.com/>
Vyberte vaši oblast (např. Europe), vaši zemi, váš model a doplňky ke stažení pro váš model.

10 Klepněte na tlačítko [Dokončit].

Instalace programu je nyní hotová. Pokud k tomu budete vyzváni, restartujte svůj počítač.

11 Spusťte program.

Klepněte na „Start“ - „Všechny programy (Programy)“ - „Brother P-touch“ - „P-touch Editor 5.0“, abyste spustili aplikaci P-touch Editor 5.0.

Používání systému Mac OS®

Tato část vysvětluje, jak nainstalovat aplikaci P-touch Editor 5.0 a ovladač tiskárny.

Poznámka

- Nepřipojujte tiskárnu k vašemu počítači Macintosh®, dokud nedokončíte instalaci aplikace P-touch Editor 5.0.
- Pro instalaci tohoto programu musíte být přihlášení jako uživatel s administrátorskými právy.
- Vypněte tiskárnu pomocí tlačítka napájení a poté pomocí hlavního spínače.

Následuje příklad pro systém Mac OS® X 10.5.7.

- 1 Spust'íte systém Macintosh® a vložíte do mechaniky CD-ROM disk CD-ROM.** Poklepejte na ikonu „PT_Series“ (CD-ROM).



PT_Series

- 2 Poklepejte na položku „Brother PT-9700PC Driver.pkg“ ve složce „Mac OS X“.**

Spustí se instalátor ovladače. Postupujte podle zobrazených pokynů.



Brother PT-9700PC Driver.pkg

- 3 Až se dokončí instalace a ukáže se níže zobrazené okno, klepněte na [Close] (Zavřít).**

Instalace ovladače tiskárny je hotová. Dále nainstalujte aplikaci P-touch Editor 5.0.



- 4 Poklepejte na „P-touch Editor 5.0 Installer.mpkg“.**

Spustí se P-touch Editor 5.0 instalátor. Postupujte podle zobrazených pokynů.



P-touch Editor 5.0 Installer.mpkg

- 5 Až bude instalace u konce a zobrazí se hlášení „Click Restart to finish installing the software.“ (Restartujte pro dokončení instalace programu.), klepněte na tlačítko [Restart] (Restartovat).**

Systém Macintosh® bude restartován. Instalace programu je hotová.



- 6 Po restartování počítače Macintosh® připojte tiskárnu k počítači Macintosh® pomocí kabelu USB a poté tiskárnu zapněte.**

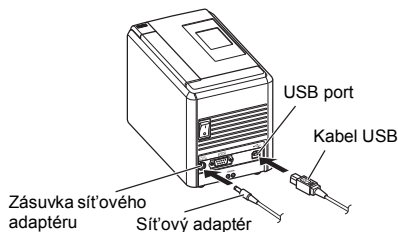

Zásuvka síťového adaptéru

Síťový adaptér

USB port

Kabel USB

Poznámka

- Pokud připojíte tiskárnu k vašemu počítači Macintosh® pomocí USB hubu, nemusí být detekována správně. Jestliže se tak stane, připojte tiskárnu přímo k USB portu na vašem počítači Macintosh®.

- 7 Pro systém Mac OS® X 10.3.9-10.4.x**
Poklepejte na jednotku, kde je nainstalován systém Mac OS® X, a klepněte na „Applications“ (Aplikace) - „Utilities“ (Nástroje) - „Printer Setup Utility“ (Nástroj nastavení tiskárny).

Pro systém Mac OS® X 10.5.x-10.6
Klepněte na Apple menu (Nabídka systému Apple) - „System Preferences“ (Systémové předvolby) a klepněte na „Print & Fax“ (Tisk a fax).

- 8 Pro systém Mac OS® X 10.3.9-10.4.x**
Klepněte na [Add] (Přidat) a vyberte USB v horní části obrazovky.
Zvolte v seznamu „PT-9700PC“ a klepněte znovu na [Add] (Přidat), abyste přidali tiskárnu k „Printer List“ (Seznamu tiskáren).

Pro systém Mac OS® X 10.5.x-10.6
Zvolte ze seznamu „Brother PT-9700PC“ a klepněte na [Add] (Přidat)/+, abyste přidali tiskárnu k „Printer List“ (Seznamu tiskáren)/„Print & Fax“ (Tisk a fax).

- 9 Až se obrazovka vrátí na okno „Printer List“ (Seznam tiskáren)/ „Print & Fax“ (Tisk a fax), zkontrolujte, že je přidán model „PT-9700PC/Brother PT-9700PC“ a zavřete okno „Printer List“ (Seznam tiskáren)/„Print & Fax“ (Tisk a fax). Nyní můžete tiskárnu začít používat.**

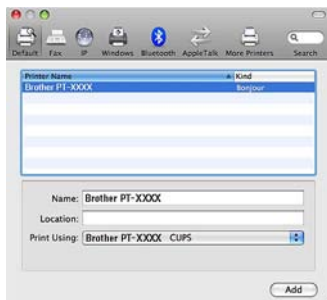

Instalace programu pro PT-9800PCN

Postup pro instalaci programu se liší podle operačního systému počítače. Postup instalace podléhá změnám bez předchozího upozornění.

Uživatelé systému Microsoft® Windows® viz „Používání systému Microsoft® Windows®“ (→ str. 20).
Uživatelé systému Macintosh® viz „Používání systému Mac OS®“ (→ str. 24).

Poznámka

- Pokud budete používat modely „PT-9800PCN“, musíte nainstalovat následující verze programu P-touch Editor nebo b-PAC SDK, aby nedošlo k obtížím s tiskem.
Program [P-touch Editor] verze 5.0.101 a novější (dodaný na CD).
Program [b-PAC SDK] verze 3.0.010 a novější (ke stažení na stránkách Brother Solutions Center).
- Pro podrobnosti ohledně programu viz „Příručka uživatele programů“ (PDF).
- Pro podrobnosti ohledně sítě viz „Příručka síťových aplikací“ (PDF).
- Příručku uživatele programů nebo Příručku síťových aplikací (PDF) můžete najít klepnutím na „Start“ - „Všechny programy (Programy)“ - „Brother P-touch“ - „Manuals“ - „PT-9800PCN“ - „Příručka uživatele programů“ nebo „Příručka síťových aplikací“.

Používání systému Microsoft® Windows®

Tato část objasňuje, jak nainstalovat P-touch Editor 5.0, ovladač tiskárny, Příručku uživatele programů (PDF) a Příručku síťových aplikací (PDF).

Poznámka

- Nepřipojujte tiskárnu k počítači, dokud k tomu nebudete vyzváni.
- Pro instalaci tohoto programu musíte být přihlášení jako uživatel s administrátorskými právy.
- Vypněte tiskárnu pomocí tlačítka napájení a poté pomocí hlavního spínače.

Níže uvedený příklad platí pro systém Windows Vista®.

1 Spust'te počítač a vložte disk CD-ROM do mechaniky CD-ROM.

Poznámka

- Pokud se disk nespustí automaticky, otevřete soubory na disku CD-ROM a poklepejte na „Setup.exe“.

2 Klepněte na položku [Standardní instalace].

Instalované položky:

Standardní instalace

P-touch Editor 5.0, ovladač tiskárny,
Příručka uživatele programů (PDF) a
Příručka síťových aplikací (PDF)

Uživatelská instalace

P-touch Editor 5.0, ovladač tiskárny,
Příručku uživatele programů (PDF) a
Příručku síťových aplikací (PDF) a
P-touch Editor Lite LAN lze všechny
nainstalovat zvlášť.

Instalace nástroje

BRAdmin Light
Pro instalaci nástroje BRAdmin Light viz
strana 23.

Příručka uživatele

Příručka uživatele programů (PDF),
Příručka síťových aplikací (PDF) a odkaz
na stránku pro stáhnutí programu Adobe®
Reader®.



3 Přečtěte si licenční ujednání a klepnutím na [Ano] potvrďte, že souhlasíte se smluvními podmínkami. Postupujte podle zobrazených pokynů.

4 Zaškrtněte políčko vedle doplňkových programů, které chcete nainstalovat, a klepněte na tlačítko [Next] [Další]. Pomocí doplňkové funkce můžete ve svých návrzích štítků snadno používat texty z těchto aplikací.

Poznámka

- Ujistěte se, že jsou zavřené všechny aplikace Microsoft® Office.

5 Poté zvolte vaši metodu připojení a klepněte na tlačítko [Další]. Metoda připojení:

- Lokální tiskárna s USB kabelem**
Viz „Pro uživatele propojovacích kabelů USB“ (→ str. 21).
- Sít'ová tiskárna Brother Peer-to-Peer**
Zkontrolujte, že je k tiskárně připojený kabel LAN.
Viz „Pro uživatele sít'ových propojovacích kabelů“ (→ str. 22).
- Tiskárna sdílená v síti**
Zkontrolujte, že je k tiskárně připojený kabel LAN.
Viz „Pro uživatele sdílených sít'ových tiskáren“ (→ str. 22).



Poznámka

- Při připojování propojovacího kabelu USB nepřipojujte tiskárnu k počítači, dokud k tomu nebudete vyzváni.

■ Pro uživatele propojovacích kabelů USB

6 Postupujte podle zobrazených pokynů. Až se objeví toto okno, potvrďte, že je tiskárna zapnuta. Připojte k vašemu počítači propojovací kabel USB a pak jej připojte k tiskárně.

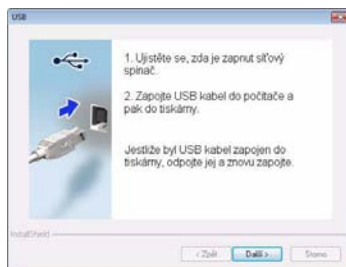

7 Až budete vyzváni, abyste tiskárnu zaregistrovali na internetu, zvolte metodu registrace a klepněte na tlačítko [Další].

Jestliže jste zvolili registraci produktu na internetu, v novém okně se otevře váš výchozí webový prohlížeč. Řiďte se pokyny pro registraci vaší tiskárny.

8 Až budete vyzváni ke stažení doplňkových nástrojů, vyberte požadovanou možnost a klepněte na tlačítko [Další].

- Pokud zvolíte „Ano, zobrazit stránku“, před dokončením instalace přejdete do webového centra řešení Brother (doporučeno).
Vyberte vaši oblast (např. Evropa), vaši zemi, váš model a doplňky ke stažení pro váš model.
- Zvolíte-li „Ne, nezobrazovat stránku“, budete pokračovat v instalaci.

Poznámka

- Chcete-li stáhnout doplňkové nástroje později, naleznete je na této webové stránce:
<http://solutions.brother.com/>
Vyberte vaši oblast (např. Evropa), vaši zemi, váš model a doplňky ke stažení pro váš model.

- 9 Klepněte na tlačítko [Dokončit].**
Instalace programu je nyní hotová.
Pokud k tomu budete vyzváni, restartujte svůj počítač.

- 10 Spust'te program.**
Klepněte na „Start“ - „Všechny programy (Programy)“ - „Brother P-touch“ - „P-touch Editor 5.0“, abyste spustili aplikaci P-touch Editor 5.0.

■ Pro uživatele síťových propojovacích kabelů

- 6 Vyberte volbu „Hledat zařízení na síti a vybrat ze seznamu nalezených zařízení (doporučeno)“. Nebo můžete zadat adresu IP tiskárny či název uzlu. Klepněte na tlačítko [Další].**
Adresu IP a název uzlu vaší tiskárny můžete nalézt vytištěním stránky nastavení tiskárny. Pro podrobnosti viz „Tisk nastavení tiskárny“ (→ str. 41).

- 7 Vyberte vaši tiskárnu.**
Postupujte podle zobrazených pokynů.

- 8 Až budete vyzváni, abyste tiskárnu zaregistrovali na internetu, zvolte metodu registrace a klepněte na tlačítko [Další].**
Jestliže jste zvolili registraci produktu na internetu, v novém okně se otevře váš výchozí webový prohlížeč. Řiďte se pokyny pro registraci vaší tiskárny.

- 9 Až budete vyzváni ke stažení doplňkových nástrojů, vyberte požadovanou možnost a klepněte na tlačítko [Další].**
- Pokud zvolíte „Ano, zobrazit stránku“, před dokončením instalace přejdete do webového centra řešení Brother (doporučeno).
Vyberte vaši oblast (např. Europe), vaši zemi, váš model a doplňky ke stáhnutí pro váš model.
 - Zvolíte-li „Ne, nezobrazovat stránku“, budete pokračovat v instalaci.

Poznámka

- Chcete-li stáhnout doplňkové nástroje později, naleznete je na této webové stránce:
<http://solutions.brother.com/>
Vyberte vaši oblast (např. Europe), vaši zemi, váš model a doplňky ke stáhnutí pro váš model.

- 10 Klepněte na tlačítko [Dokončit].**
Instalace programu je nyní hotová.
Pokud k tomu budete vyzváni, restartujte svůj počítač.

- 11 Spust'te program.**
Klepněte na „Start“ - „Všechny programy (Programy)“ - „Brother P-touch“ - „P-touch Editor 5.0“, abyste spustili aplikaci P-touch Editor 5.0.

■ Pro uživatele sdílených síťových tiskáren

- 6 Zvolte frontu vaší tiskárny a poté klepněte na [OK].**
Postupujte podle zobrazených pokynů.

Poznámka

- Pokud neznáte umístění nebo název tiskárny v síti, obraťte se na administrátora.

- 7 Až budete vyzváni, abyste tiskárnu zaregistrovali na internetu, zvolte metodu registrace a klepněte na tlačítko [Další].**
Jestliže jste zvolili registraci produktu na internetu, v novém okně se otevře váš výchozí webový prohlížeč. Řiďte se pokyny pro registraci vaší tiskárny.

- 8 Až budete vyzváni ke stažení doplňkových nástrojů, vyberte požadovanou možnost a klepněte na tlačítko [Další].**
- Pokud zvolíte „Ano, zobrazit stránku“, před dokončením instalace přejdete do webového centra řešení Brother (doporučeno).
Vyberte vaši oblast (např. Europe), vaši zemi, váš model a doplňky ke stáhnutí pro váš model.
 - Zvolíte-li „Ne, nezobrazovat stránku“, budete pokračovat v instalaci.

Poznámka

- Chcete-li stáhnout doplňkové nástroje později, naleznete je na této webové stránce:
<http://solutions.brother.com/>
Vyberte vaši oblast (např. Europe), vaši zemi, váš model a doplňky ke stáhnutí pro váš model.

- 9 Klepněte na tlačítko [Dokončit].**
Instalace programu je nyní hotová.
Pokud k tomu budete vyzváni, restartujte svůj počítač.

- 10 Spust'te program.**
Klepněte na „Start“ - „Všechny programy (Programy)“ - „Brother P-touch“ - „P-touch Editor 5.0“, abyste spustili aplikaci P-touch Editor 5.0.

■ Instalace konfiguračního nástroje BRAdmin Light

Nástroj BRAdmin Light slouží k počátečnímu nastavení síťově připojených zařízení Brother. Rovněž umí hledat produkty Brother v síti, zobrazovat stav a konfigurovat základní nastavení sítě, například adresu IP.

Pro podrobnější informace o nástroji BRAdmin Light nás navštivte na adrese <http://solutions.brother.com/>

Poznámka

- Vyžadujete-li pokročilejší správu tiskáren, použijte nejnovější verzi programu Brother BRAdmin Professional, která je k dispozici ke stažení na stránkách <http://solutions.brother.com/>
- Používáte-li osobní firewall, program BRAdmin Light se nemusí podařit detekovat nekonfigurované zařízení. V takovém případě vypněte váš osobní firewall a zkuste použít program BRAdmin Light znovu. Po nastavení adresy nenakonfigurovaného zařízení znovu váš osobní firewall spust'te.

- 1 Klepněte na [Instalace nástroje].**
Toto okno je stejné okno, jaké se vám zobrazí po vložení disku CD-ROM.



- 2 Klepněte na položku [BRAdmin Light] a řiďte se pokyny na obrazovce.**



Pokud je na vašem počítači aktivní Windows Firewall, zobrazí se hlášení „Chcete přidat tuto aplikaci na seznam výjimek?“. Zkontrolujte prostředí vašeho počítače a zvolte [Ano] nebo [Ne].

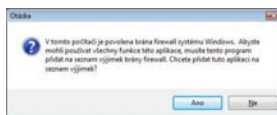

■ Nastavení adresy IP, masky podsítě a brány pomocí nástroje BRAdmin Light

- 1 Klepněte na „Start“ - „Všechny programy (Programy)“ - „Brother“ - „BRAdmin Light“. Nástroj BRAdmin Light automaticky vyladá nová zařízení.



Poznámka

- Pokud máte ve vaší síti server DHCP/BOOTP/RARP, nemusíte provádět následující operaci, protože tiskový server získá adresu IP automaticky.

- 2 Poklepejte na nekonfigurované zařízení. Výchozí heslo je „access“.

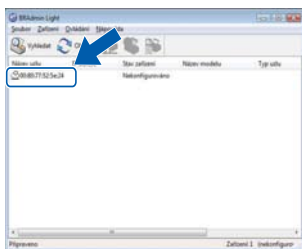

- 3 Vyberte volbu „STATIC“ v poli „Způsob spuštění“. Zadejte IP adresu Masku podsítě a Bránu a poté klepněte na tlačítko [OK].

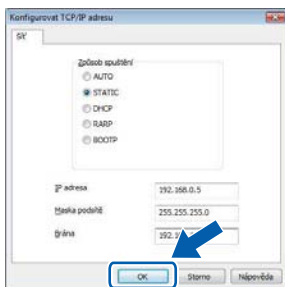

- 4 Informace o adrese budou uloženy do tiskárny.

Používání systému Mac OS®

Tato část vysvětluje, jak nainstalovat aplikaci P-touch Editor 5.0 a ovladač tiskárny.

Poznámka

- Nepřipojujte tiskárnu k vašemu počítači Macintosh®, dokud nedokončíte instalaci aplikace P-touch Editor 5.0.
- Pro instalaci tohoto programu musíte být přihlášení jako uživatel s administrátorskými právy.
- Vypněte tiskárnu pomocí tlačítka napájení a poté pomocí hlavního spínače.

Obrazovky pochází ze systému Mac OS® X 10.5.7.

- 1 Spust'te systém Macintosh® a vložte do mechaniky CD-ROM disk CD-ROM. Poklepejte na ikonu „PT_Series“ (CD-ROM).



PT_Series

- 2 Poklepejte na položku „Brother PT-9800PCN Driver.pkg“ ve složce „Mac OS X“.

Spustí se instalátor ovladače. Postupujte podle zobrazených pokynů.



Brother PT-9800PCN Driver.pkg

- 3** Až se dokončí instalace a ukáže se níže zobrazené okno, klepněte na [Close] (Zavřít).
Instalace ovladače tiskárny je hotová.
Dále nainstalujte aplikaci P-touch Editor 5.0.



- 4** Poklepejte na „P-touch Editor 5.0 Installer.mpkg“.
Spustí se P-touch Editor 5.0 instalátor.
Postupujte podle zobrazených pokynů.



- 5** Až bude instalace u konce a zobrazí se hlášení „Click Restart to finish installing the software.“ (Restartujte pro dokončení instalace programu.), klepněte na tlačítko [Restart] (Restartovat).

Systém Macintosh® bude restartován.
Instalace programu je hotová.

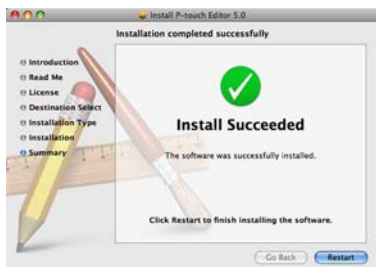

- 6** Po restartování počítače připojte tiskárnu k počítači pomocí kabelu USB/LAN a poté tiskárnu zapněte.

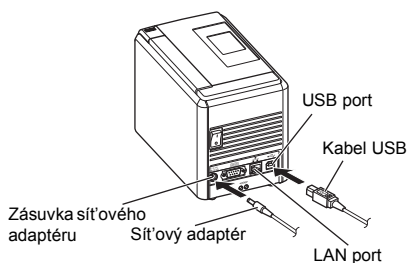

Poznámka

- Pokud připojujete tiskárnu k vašemu počítači Macintosh® pomocí USB hubu, nemusí být detekována správně. Jestliže se tak stane, připojte tiskárnu přímo k USB portu na vašem počítači Macintosh®.
- 7 Pro systém Mac OS® X 10.3.9-10.4.x**
Poklepejte na jednotku, kde je nainstalován systém Mac OS® X a klepněte na „Applications“ (Aplikace) - „Utilities“ (Nástroje) - „Printer Setup Utility“ (Nástroj nastavení tiskárny).
- Pro systém Mac OS® X 10.5.x-10.6**
Klepněte na Apple menu (Nabídka systému Apple) - „System Preferences“ (Systémové předvolby) a klepněte na „Print & Fax“ (Tisk a fax). Poté klepnutím na přidejte vaši tiskárnu.
- 8 Vyberte metodu připojení.**

- Lokální tiskárna s kabelem USB**
Viz „Pro uživatele propojovacích kabelů USB“ (→ str. 26).
- Síťově sdílená tiskárna (jednoduchá konfigurace sítě)**
Zkontrolujte, že je k tiskárně připojený kabel LAN.
Viz „Pro uživatele síťového propojovacího kabelu (jednoduchá konfigurace sítě)“ (→ str. 26).
- Síťově sdílená tiskárna (ruční konfigurace sítě)**
Zkontrolujte, že je k tiskárně připojený kabel LAN.
Viz „Pro uživatele síťového propojovacího kabelu (ruční konfigurace sítě)“ (→ str. 27).

■ Pro uživatele propojovacích kabelů USB

- 9** Pro systém Mac OS® X 10.3.9 Klepněte na [Add] (Přidat) a vyberte „USB“ v horní části obrazovky. Zvolte v seznamu „PT-9800PCN“ a klepněte znovu na [Add] (Přidat), abyste přidali tiskárnu k „Printer Setup Utility“ (Nástroj nastavení tiskárny).

Pro systém Mac OS® X 10.4.x-10.6

Klepněte na tlačítko [Add] (Přidat) / . Zvolte v seznamu „PT-9800PCN/Brother PT-9800PCN“ a klepněte znovu na volbu [Add] (Přidat), abyste přidali tiskárnu k „Printer Setup Utility“ (Nástroj nastavení tiskárny)/„Print & Fax“ (Tisk a fax).



Poznámka

- U systému Mac OS® X 10.4.x klepněte na volbu [Add] (Přidat) a přidejte tiskárnu s připojením BRPTUSB. (V případě, že tak učiníte, se při chybě tisku zobrazí dialogové okno s hlášením o chybě.) Nastavte vhodný název tiskárny.

- 10** Až se obrazovka vrátí na okno „Printer List“ (Seznam tiskáren)/ „Print & Fax“ (Tisk a fax), zkontrolujte, že je přidán model „PT-9800PCN/Brother PT-9800PCN“ a zavřete okno „Printer List“ (Seznam tiskáren)/„Print & Fax“ (Tisk a fax). Nyní můžete tiskárnu začít používat.

Poznámka

- Pro podrobnosti ohledně program viz nápověda aplikace P-touch Editor.

■ Pro uživatele síťového propojovacího kabelu (jednoduchá konfigurace sítě)

- 9** Klepněte na tlačítko [Add] (Přidat).

- 10** Pro systém Mac OS® X 10.3.9 Proveďte následující volbu.



- 11** Zvolte ze seznamu „Brother PT-9800PCN“ a klepněte na [Add] (Přidat), abyste přidali tiskárnu k „Printer Setup Utility“ (Nástroj nastavení tiskárny)/„Print & Fax“ (Tisk a fax).

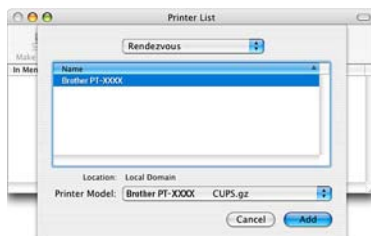

Pro systém Mac OS® X 10.3.9

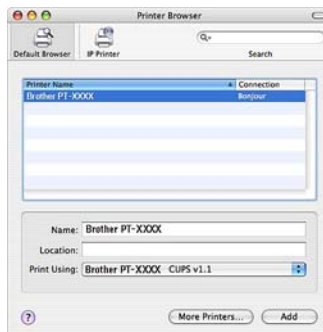

Pro systém Mac OS® X 10.4.x

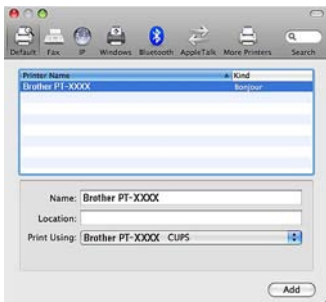

Pro systém Mac OS® X 10.5.x-10.6

- 12** Až se obrazovka vrátí na okno „Printer List“ (Seznam tiskáren)/ „Print & Fax“ (Tisk a fax), zkontrolujte, že je přidán model „Brother PT-9800PCN“ a zavřete okno „Printer List“ (Seznam tiskáren)/ „Print & Fax“ (Tisk a fax). Nyní můžete tiskárnu začít používat.

Poznámka

- Pro podrobnosti ohledně programu viz nápověda aplikace P-touch Editor.

■ Pro uživatele síťového propojovacího kabelu (ruční konfigurace sítě)

- 9** Pro systém Mac OS® X 10.3.9 Klepněte na [Add] (Přidat) a vyberte IP Printing (tisk pomocí IP adresy) v horní části obrazovky. Zadejte do políčka adresy tiskárny adresu IP tiskárny. Zvolte v seznamu „PT-9800PCN“ a klepněte znovu na [Add] (Přidat), abyste přidali tiskárnu k „Printer Setup Utility“ (Nástroj nastavení tiskárny).

Pro systém Mac OS® X 10.4.x-10.6

Klepněte na [Add] (Přidat) a vyberte IP Printer/IP (IP adresa tiskárny/IP) v horní části obrazovky. Zadejte do políčka adresy tiskárny adresu IP tiskárny. Zvolte v seznamu „Brother PT-9800PCN“ a klepněte znovu na [Add] (Přidat), abyste přidali tiskárnu k „Printer Setup Utility“ (Nástroj nastavení tiskárny).



Poznámka

- Pokud upřesňujete název fronty, použijte hodnotu BRNxxxxxxxxxxxx (kde xxxxxxxxxxxx je adresa sítě Ethernet).

- 10** Až se obrazovka vrátí na okno „Printer List“ (Seznam tiskáren)/ „Print & Fax“ (Tisk a fax), zkontrolujte, že je přidán model „Brother PT-9800PCN“ a zavřete okno „Printer List“ (Seznam tiskáren)/ „Print & Fax“ (Tisk a fax). Nyní můžete tiskárnu začít používat.

Poznámka

- Pro podrobnosti ohledně programu viz nápověda aplikace P-touch Editor.

■ Instalace konfiguračního nástroje BRAdmin Light

Nástroj BRAdmin Light slouží k počátečnímu nastavení síťově připojených zařízení Brother. Rovněž umí hledat produkty Brother v síti, zobrazovat stav a konfigurovat základní nastavení sítě, například adresu IP.

Pro podrobnější informace o nástroji BRAdmin Light nás navštivte na adrese <http://solutions.brother.com/>

Poznámka

- Používáte-li osobní firewall, programu BRAdmin Light se nemusí podařit detekovat nekonfigurované zařízení. V takovém případě vypněte váš osobní firewall a zkuste použít program BRAdmin Light znovu. Po nastavení adresy nenakonfigurovaného zařízení znovu váš osobní firewall spusťte.

- 1 Poklepejte na položku „BRAdmin Light.pkg“ ve složce „Mac OS X“. Spustí se BRAdmin Light instalátor. Postupujte podle zobrazených pokynů.



BRAdmin Light.pkg

- 2 Až bude instalace hotová a zobrazí se hlášení „The software was successfully installed.“ (Program byl úspěšně nainstalován.), klepněte na tlačítko [Close] (Zavřít). Instalace programu BRAdmin Light je hotová.

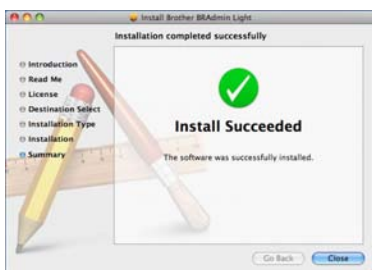

■ Nastavení adresy IP, masky podsítě a brány pomocí nástroje BRAdmin Light

- 1 Klepněte na „Library“ (Knihovna) - „Printers“ - „Brother“ - „P-touch Utilities“ - „BRAdmin Light.jar“. Nástroj BRAdmin Light automaticky vyhledá nová zařízení.



BRAdmin Light.jar

Poznámka

- Pokud máte ve vaší síti server DHCP/BOOTP/RARP, nemusíte provádět následující operaci, protože tiskový server získá adresu IP automaticky.

- 2 Poklepejte na nekonfigurované zařízení. Výchozí heslo je „access“.

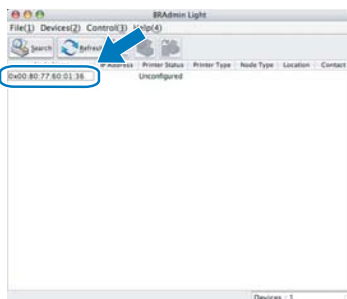

- 3 Vyberte volbu „STATIC“ v poli „BOOT Method“ (Způsob spuštění). Zadejte IP Address (IP adresu), Subnet Mask (Masku podsítě) a Gateway (Bránu) a poté klepněte na tlačítko [OK].

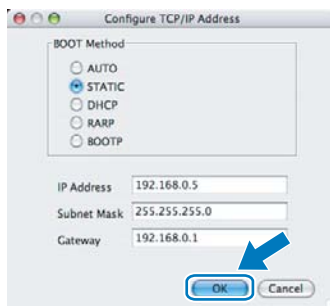

- 4 Informace o adrese budou uloženy do tiskárny.

Odinstalování programu

Tato část popisuje, jak odinstalovat program a ovladač tiskárny. V následujících krocích je uveden popis vztahující se k modelu PT-XXXX. Místo „XXXX“ si dosadíte název své tiskárny.

Uživatelé systému Microsoft® Windows® viz „Používání systému Microsoft® Windows®“ (→ str. 29).
Uživatelé systému Macintosh® viz „Používání systému Mac OS®“ (→ str. 30).

Používání systému Microsoft® Windows®

■ Odinstalování aplikace P-touch Editor

- 1 Pro systém Windows® XP**
Z „Ovládacích panelů“ přejděte na „Přidat nebo odebrat programy“.
Zobrazí se okno „Přidat nebo odebrat programy“.

Pro systém Windows Vista®/ Windows® 7

Z „Ovládacích panelů“ přejděte do „Programy“ a otevřete „Programy a funkce“.

Objeví se okno „Odebrat nebo změnit program“.

- 2 Pro systém Windows® XP**
Vyberte „Brother P-touch Editor 5.0“ a klepněte na [Odebrat].

Pro systém Windows Vista®/ Windows® 7

Vyberte „Brother P-touch Editor 5.0“ a klepněte na [Odebrat].

Až se objeví dialogové okno „Správa uživatelských účtů“, klepněte na [Pokračovat]. Je-li zapotřebí heslo, zadejte heslo a poté klepněte na [OK].

- 3 Klepněte na [OK].**
Po odstranění programu z vašeho počítače se zobrazí dialogové okno „Údržba hotova“. Klepněte na tlačítko [Dokončit].

- 4 Zavřete okno „Přidat nebo odebrat programy“ (XP), „Programy a funkce“ (Windows Vista®/Windows® 7).**
Aplikace P-touch Editor byla odinstalována.

Poznámka

- Příručku uživatele programů (PDF) a Příručku síťových aplikací (PDF) (pouze model PT-9800PCN) lze také odinstalovat stejným způsobem.

■ Odinstalování ovladače tiskárny

- 1 Vypněte tiskárnu.**

- 2 Pro systém Windows® XP**
Z „Ovládacích panelů“ otevřete okno „Tiskárny a faxy“ (XP).

Pro systém Windows Vista®

Z „Ovládacích panelů“ přejděte do „Hardware a zvuk“ a otevřete „Tiskárny“.

Pro Windows® 7

Klepněte na , přejděte do [Tiskárny a zařízení].

Poznámka

- Podrobnosti viz nápověda k systému Windows®.

- 3 Pro systém Windows® XP**
Vyberte „Brother PT-XXXX“ a klepněte na „Soubor“ - „Odstranit“ nebo klepněte pravým tlačítkem na ikonu a poté klepněte na [Odstranit].

Pro systém Windows Vista®/ Windows® 7

Vyberte „Brother PT-XXXX“ a klepněte na [Smazat tuto tiskárnu] nebo klepněte pravým tlačítkem na ikonu a poté klepněte na [Smazat] (Windows Vista®)/ [Odstranit zařízení] (Windows® 7).

- 4 Pro systém Windows® XP**
Přejděte do „Soubor“ - „Vlastnosti serveru“.
Zobrazí se okno „Vlastnosti tiskového serveru“.

Pro systém Windows Vista®

V okně „Tiskárny“ klepněte pravým tlačítkem a vyberte „Spustit jako správce“ - „Vlastnosti serveru...“.
Pokud se zobrazí dialogové okno pro potvrzení oprávnění, klepněte na [Pokračovat].

Pokud se zobrazí dialogové okno „Správa uživatelských účtů“, zadejte heslo a klepněte na [OK].
Zobrazí se okno „Vlastnosti tiskového serveru“.

Pro Windows® 7

Zvolte [Fax] nebo [Microsoft XPS Document Writer] v okně [Zařízení a tiskárny] a poté klepněte na [Vlastnosti tiskového serveru], které se objeví v liště nabídek.

5 Pro systém Windows® XP

Klepněte na složku „Ovladače“ a vyberte „Brother PT-XXXX“. Poté klepněte na [Odstranit].

Přejděte ke kroku 7.

Pro systém Windows Vista®

Klepněte na složku „Ovladače“ a vyberte „Brother PT-XXXX“. Poté klepněte na [Odstranit...].

Pro Windows® 7

Klepněte na záložku [Ovladače] a poté klepněte na [Změnit nastavení ovladače]. (Pokud se zobrazí zpráva Řízení uživatelských účtů, zadejte heslo a klepněte na [OK].)

Vyberte „Brother XX-XXXX“ a klepněte na [Odstranit...].

6 Pro Windows® XP

Přejděte ke kroku 7.

Pro Windows Vista®

Vyberte [Odstranit pouze ovladač] a klepněte na [OK].

Pro Windows® 7

Vyberte [Odstranit ovladač a balíček s ovladači] a klepněte na [OK].

7 Zavřete okno „Vlastnosti tiskového serveru“.

Ovladač tiskárny byl odinstalován.

Používání systému Mac OS®

■ Odinstalování aplikace P-touch Editor

- 1 Na jednotce, kde je aplikace P-touch Editor nainstalována, poklepejte na složku „Applications“ (Aplikace) - složka „P-touch Editor 5.0“ - složka „Odinstalovat P-touch“ - „UninstallPtEditor.command“.**
Zobrazí se okno „Terminal“ (Terminál) a začne odinstalování.

Poznámka

- K odinstalování jsou zapotřebí oprávnění správce.
- V případě, že se okno „Terminal“ (Terminál) nezobrazí poklepním na „UninstallPtEditor.command“, klepněte pravým tlačítkem (nebo stiskněte kontrolní klávesu + klepněte) na „UninstallPtEditor.command“. Zobrazí se kontextová nabídka. Otevřete okno „Terminal“ (Terminál) z kontextové nabídky.

- 2 Klepnutím na  zavřete okno „Terminal“ (Terminál).**

- 3 Smažte složku „P-touch Editor 5.0“ ze složky „Applications“ (Aplikace).**

Poznámka

- Než smažete složku „P-touch Editor 5.0“, prosíme ověřte, zda v ní nejsou uloženy nezbytné soubory.

Aplikace P-touch Editor byla odinstalována.

■ Odinstalování ovladače tiskárny

- 1** Vypněte tiskárnu.

- 2** **Pro systém Mac OS® X 10.3.9-10.4.x**
Poklepejte na jednotku, kde je nainstalován systém Mac OS® X, a klepněte na „Applications“ (Aplikace) - „Utilities“ (Nástroje) - „Printer Setup Utility“ (Nástroj nastavení tiskárny). Zobrazí se okno „Printer List“ (Seznam tiskáren).

Pro systém Mac OS® X 10.5.x-10.6
Klepněte na Apple menu (Nabídka systému Apple) - „System Preferences“ (Systémové předvolby) a klepněte na „Print & Fax“ (Tisk a fax).

- 3** **Pro systém Mac OS® X 10.3.9-10.4.x**
Vyberte „PT-XXXX“ a klepněte na .

Pro systém Mac OS® X 10.5.x-10.6
Vyberte „Brother PT-XXXX“ a klepněte na .

- 4** Zavřete okno „Printer List“ (Seznam tiskáren)/„Print & Fax“ (Tisk a fax). Ovladač tiskárny byl odinstalován.

Pokročilé funkce

Po připojení tiskárny k počítači lze vytvářet štítky a tisknout.

Tato část popisuje rozličná užitečná nastavení tisku a to, jak lze tisknout štítky bez počítače pomocí čtečky čárového kódu.

■ Tisk štítků ve vysoké rychlosti nebo vysokém rozlišení

Viz „Tisk ve vysoké rychlosti nebo ve vysokém rozlišení“ (→ str. 32)

■ Tisk rozsáhlého množství štítků rozesílaných na více tiskáren

Viz „Distribuovaný tisk“ (→ str. 33)

■ Tisk pouze se čtečkou čárového kódu bez počítače

Viz „Funkce BTP (Tisk šablony čárového kódu)“ (→ str. 34)

■ Vytváření a tisk jednoduchých štítků pomocí aplikace P-touch Editor Lite LAN (pouze model PT-9800PCN)

Viz „Používání programu P-touch Editor Lite LAN (pouze model PT-9800PCN a systém Windows®)“ (→ str. 39)

■ Tisk seznamu aktuálních nastavení tiskárny

Viz „Tisk nastavení tiskárny“ (→ str. 41)

Tisk ve vysoké rychlosti nebo ve vysokém rozlišení

Rychlost a rozlišení tisku lze změnit v závislosti na kombinaci druhu použité pásky a zvoleném nastavení výstupu. U pásky HGe lze štítky tisknout ještě větší rychlostí nebo s větším rozlišením.

Výstup	Druh pásky		Rozlišení
	Páska TZe	Páska HGe	
Vysoká rychlost (pouze HGe)	—	80 mm/s	360 x 180 dpi
Standardní	20 mm/s	52 mm/s	360 x 360 dpi
Vysoké rozlišení (pouze HGe)	—	20 mm/s	360 x 720 dpi

- Při použití pásky HGe lze tisknout ve větších rychlostech či ve větším rozlišení než s páskou TZe.
- Použijete-li pásku HGe a zvolíte nastavení „Vysoká rychlost“, tisk lze provádět ještě rychleji. Avšak protože je snižené rozlišení ve směru podávání, nehodí se to pro podrobný tisk.
- Jestliže při zvolení nastavení „Vysoké rozlišení“ použijete pásku HGe, tisk lze provádět v ještě větším rozlišení. To je vhodné pro podrobný tisk objektů, jako je například grafika nebo křivky.
- Při tisku čárových kódů použijte „Standardní“ nastavení, které má identické horizontální a vertikální rozlišení.

Poznámka

- Výše uvedené rychlosti tisku určují nejvyšší možné rychlosti. Skutečná rychlost se může lišit v závislosti na provozních podmínkách.

Distribuovaný tisk

Při tisku rozsáhlého množství štítků lze tisk distribuovat mezi více tiskáren.

Je-li tisk prováděn zároveň, lze snížit celkovou dobu tisku.

Poznámka

- Tisk lze distribuovat na tiskárny připojené pomocí USB připojení nebo síťového připojení (pouze model PT-9800PCN).
- Počet tištěných stránek se automaticky rozděluje mezi vybrané tiskárny. Pokud nelze určený počet stránek rovnoměrně rozdělit mezi tiskárny, bude rozdělen v pořadí tiskáren uvedených v dialogovém okně „Nastavení distribuovaného tisku“, když upřesníte nastavení tisku v kroku 4.

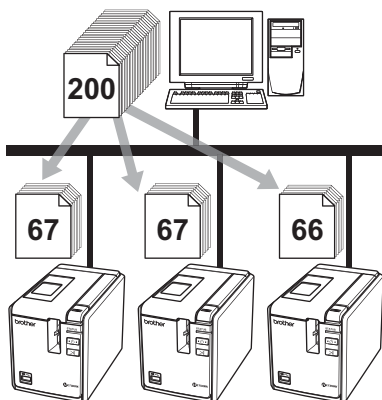

- 1 Z nabídky „Soubor“ v aplikaci P-touch Editor 5.0 klepněte na „Tisk“.
- 2 Klepněte na [Vlastnosti...].
- 3 Zvolte složku „Pokročilé“, zaškrtněte políčko „Distribuovaný tisk“ a poté klepněte na [Nastavení].



- 4 V dialogovém okně „Nastavení distribuovaného tisku“ zvolte tiskárny, které budou použity pro distribuovaný tisk.

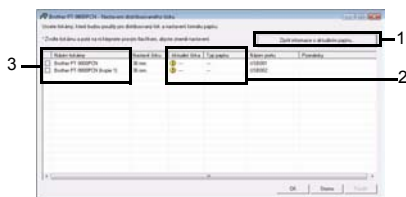

1. Klepněte na [Zjistit informace o aktuálním papíru].
2. Pod kategoriemi „Aktuální šířka“ a „Typ papíru“ se objeví informace o aktuální nalezené tiskárně.
3. Zaškrtněte zaškrťovací políčko vedle „Název tiskárny“, která bude použita k distribuovanému tisku.

- 5 Určete šířku pásky použitou k tisku. A. Pokud byla zvolena pouze jedna tiskárna.

V dialogovém okně z kroku 4 vyberte tiskárnu, jejíž nastavení má být určeno, a poté na ni poklepejte nebo klepněte pravým tlačítkem a klepněte na „Nastavení“. Z rozevíracího seznamu „Nastavit šířku“ vyberte šířku pásky.



Poznámka

- Informace, které mají být zobrazeny v dialogovém okně z kroku 4, lze zadat do textového políčka „Poznámky“.

B. Pokud bylo zvoleno více tiskáren.

V dialogovém okně z kroku 4 vyberte tiskárny, jejichž nastavení má být určeno, a poté na ně klepněte pravým tlačítkem a klepněte na „Nastavení“. Z rozevřacího seznamu „Nastavit šířku“ vyberte šířku pásky. To stejné nastavení šířky pásky bude použito na všechny zvolené tiskárny.

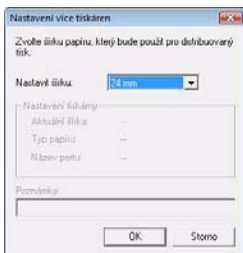

Poznámka

- Nastavení pod „Nastavení tiskárny“ a „Poznámky“ nejsou dostupná.

- 6 Klepnutím na [OK] zavřete okno nastavení šířky pásky.
- 7 Klepnutím na [OK] zavřete okno „Nastavení distribuovaného tisku“. Nastavení je dokončeno.
- 8 Klepnutím na [OK] spustíte distribuovaný tisk.

Poznámka

- Pokud se zvolená šířka pásky liší od šířky zobrazené vedle kategorie „Aktuální šířka“, vedle nastavení pod „Aktuální šířka“ se objeví !. Načtete tiskárnu s páskou takové šířky, která je určena v „Nastavit šířku“.
- Nemusí být možné zjistit informace u tiskárny připojené pomocí PS-9000 nebo jakéhokoliv obvyklého rozbočovače USB či tiskového serveru. Než začnete tisknout, zadejte nastavení ručně a zkontrolujte, zda lze tiskárnu použít k tisku.
- Tuto funkci možná nepůjde použít podle toho, zda používáte router a jaké máte funkce zabezpečení, například firewall.
- Doporučujeme provést test připojení pro vaše provozní prostředí. Více informací vám poskytne váš obchodní zástupce.

Funkce BTP (Tisk šablony čárového kódu)

Je-li k tiskárně připojena čtečka čárového kódu, skenováním čárových kódů lze snadno tisknout štítky a čárové kódy bez počítače.

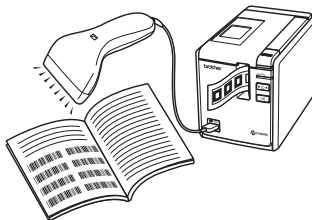

- Tisk přednastavené šablony** (→ str. 35)
Pokud na tiskárnu přenesete často používaný návrh štítku, je možné tisknout ty stejné štítky jednoduše tak, že naskenujete nastavení tisku a příkazy pomocí čtečky čárového kódu.
- Tisk čárového kódu** (→ str. 36)
Lze tisknout čárový kód naskenovaný pomocí čtečky čárového kódu s protokolem a velikostí z dříve vytvořené šablony.
- Tisk štítků za pomoci databáze** (→ str. 37)
Objekt v návrhu štítku v aplikaci P-touch Editor, která je připojená k databázi, lze nahradit daty čárového kódu naskenovanými čtečkou čárového kódu.

■ Příprava

Připojte k tiskárně čtečku čárového kódu.

- Propojovací rozhraní čtečky čárového kódu**

	Čtečka čárového kódu	
	RS-232	USB konektor
PT-9700PC	Ano	Ne
PT-9800PCN	Ano	Ano

- Modely čtečky čárového kódu, jejichž funkce byla potvrzena**
 - OPR-4001 (OPTOELECTRONICS CO., LTD.)
 - LS-1203 (Motorola, Inc.)
 - DS 6707 (Honeywell International Inc.)

Poznámka

- FAQ a aktuální seznam modelů čtečky čárového kódu, jejichž funkce byla potvrzena, naleznete v Centru řešení Brother (<http://solutions.brother.com/>).
- Než lze tuto funkci použít, návrh štítků nebo šablona, které mají být použity, je nutno přenést pomocí programu Transfer Manager z počítače na tiskárnu. Pro podrobnosti ohledně programu Transfer Manager viz „Příručka uživatele programů“ (PDF).
- Čtečka čárového kódu by měla být nastavena pro čárové kódy bez předpony nebo přípony.
- Abyste mohli použít připojení RS-232C, je nutné změnit rozličná nastavení, jako jsou například přenosová rychlost. Pro podrobnosti ohledně změny nastavení nahlédněte do příručky uživatele čtečky čárového kódu. Níže jsou uvedena výchozí nastavení pro sériový port této tiskárny.

Přenosová rychlost	9600 bps	Řízení toku	DTR
Parita	Žádná	Stop bit	1
Délka bitu	8		

- Chcete-li změnit nastavení sériového komunikačního rozhraní tiskárny, viz „Nastavení sériového rozhraní (pouze systém Windows®)“ (→ str. 42) pro podrobné informace.
- Pro podrobnosti ohledně používání čtečky čárového kódu se obraťte na svého výrobce.

■ Tisk přednastavené šablony

Jestliže je v tiskárně uložen často používaný návrh, lze snadno tisknout ty stejné štítky bez počítače tak, že naskenujete čárové kódy.

<Štítek s jménem>

<Štítek s adresou>

Mr. Bill Anderson
4555 Cumberland Pkwy
Anytown USA 95063

Poznámka

- Pro podrobnosti ohledně rozličných nastavení, která lze vybrat naskenováním vhodného čárového kódu, nahlédněte do „Seznam čárových kódů pro upřesnění nastavení“ (→ str. 50).

1 Přeneste návrhy štítků, které se mají tisknout, z aplikace P-touch Editor 5.0 na tiskárnu pomocí programu Transfer Manager (viz Příručka uživatele programů).

Poznámka

- Textový objekt v návrhu štítků lze převést na obrázek. Po převedení na obrázek nelze text měnit. To je užitečné, abyste ochránili často použité šablony před náhodným pozměněním. V okně návrhu aplikace P-touch Editor klepněte pravým tlačítkem na textový objekt a poté klepněte na „Vlastnosti“. Klepněte na složku „Rozšířené“ a poté zaškrtněte zaškrťovací políčko „Text nelze upravit“. Pokud nevidíte složku „Rozšířené“, klepněte na „Možnosti“ v nabídce „Nástroje“, klepněte na složku „Obecné“ a poté zaškrtněte zaškrťovací políčko „Zobrazit rozšířené karty vlastností objektu“ pod „Jiné“. Jakmile je zaškrťovací políčko vymazáno, objekt bude převeden zpět na text, který lze upravovat.

2 Po přenesení dat do „Konfigurace“ v programu Transfer Manager se automaticky upřesní hodnota „Číslo klíče“.

Poznámka

- Zadejte hodnotu „Číslo klíče“ mezi 1 a 10 pro návrhy štítků, které budou použity při tisku přednastavené šablony.

3 Naskenujte čárový kód „Příkazu šablony P-touch“, abyste začali upřesňovat nastavení tisku. Viz „Seznam čárových kódů pro upřesnění nastavení“ (→ str. 50).

4 Určete nastavení tisku naskenováním čárových kódů s požadovanými nastaveními z čárových kódů „Základního nastavení“.

Poznámka

- Je možné naskenovat více nastavení.
- Pokud nebyla upřesněna žádná nastavení, štítek se vytiskne s výchozím nastavením P-touch Template (jediná kopie s možností „Automatický odstřih“ a „Nastříhnutí vrchní vrstvy“). Pro podrobnosti k nastavení P-touch Template stáhněte příručku „P-touch Template manual“ (Příručka P-touch Template - pouze v Angličtině) z následující webové stránky:

<http://solutions.brother.com/>

Vyberte vaši oblast (např. Europe), vaši zemi, váš model a doplňky ke stáhnutí pro váš model.

- Chcete-li upřesnit počet tištěných kopií, naskenujte čárový kód „Počet kopií“ a poté naskenujte čárové kódy pod „Zadání čísel“, abyste upřesnili tříciferné číslo. Příklad:

Upřesněte čísla naskenováním čárových kódů následujícím způsobem:
7 → [00][7], 15 → [0][1][5].

- Chcete-li změnit nastavení pro počet kopií, naskenujte znovu čárový kód „Počet kopií“ a poté naskenujte čárové kódy pro nové tříciferné číslo.

5 Naskenujte čárový kód pod „Číslo přednastavené šablony“ se stejným číslem, jako je číslo „Čísla klíče“ pro návrh štítků, který se bude tisknout.

6 Upřesněný štítek bude vytisknout.

■ Tisk čárového kódu

Lze tisknout čárový kód naskenovaný pomocí čtečky čárového kódu s protokolem a velikostí z dříve vytvořené šablony.

Poznámka

- Pro podrobnosti ohledně rozličných nastavení, která lze vybrat naskenováním vhodného čárového kódu, nahlédněte do „Seznam čárových kódů pro upřesnění nastavení“ (→ str. 50).
- Jestliže má čárový kód určený ke skenování pomocí čtečky čárového kódu odlišný protokol než čárový kód v dříve vytvořené šabloně, nemusí být možné čárový kód vytvořit a vytisknout.

1 Přeneste šablonu, která se má vytisknout, z aplikace P-touch Editor 5.0 na tiskárnu pomocí programu Transfer Manager (viz Příručka uživatele programů).



(KÓD128/9číselný/69 × 17 mm)

Poznámka

- Nezapomeňte vytvořit šablony čárových kódů, které vyhovují limitům velikosti a počtu číslic pro čárový kód, který má být skenován. Nový čárový kód nelze vytvořit, pokud překračuje počet číslic určených v šabloně.

2 Po přenesení dat do „Konfigurace“ v programu Transfer Manager se automaticky upřesní hodnota „Čísla klíče“.

3 Naskenujte čárový kód „Příkazu šablony P-touch“, abyste začali upřesňovat nastavení tisku. Viz „Seznam čárových kódů pro upřesnění nastavení“ (→ str. 50).

4 Určete nastavení tisku naskenováním čárových kódů s požadovanými nastaveními z čárových kódů „Základního nastavení“.

Poznámka

- Je možné naskenovat více nastavení.
- Pokud nebyla upřesněna žádná nastavení, štítek se vytiskne s výchozím nastavením P-touch Template (jediná kopie s možností „Automatický odstřih“ a „Nastřihnoutí vrchní vrstvy“). Pro podrobnosti k nastavení P-touch Template stáhněte příručku „P-touch Template manual“ (Příručka P-touch Template - pouze v Angličtině) z následující webové stránky: <http://solutions.brother.com/>

Vyberte vaši oblast (např. Europe), vaši zemi, váš model a doplňky ke stáhnutí pro váš model.

- Chcete-li upřesnit počet tištěných kopií, naskenujte čárový kód „Počet kopií“ a poté naskenujte čárové kódy pod „Zadání čísel“, abyste upřesnili třiciferné číslo. Nastavení se automaticky použije, až budou upřesněny tři číslice.

Příklad:

Upřesněte čísla naskenováním čárových kódů následujícím způsobem: 7 → [00][7], 15 → [0][1][5].

- Chcete-li změnit nastavení pro počet kopií, naskenujte znovu čárový kód „Počet kopií“ a poté naskenujte čárové kódy pro nové třiciferné číslo.

5 Naskenujte čárový kód „Zvolit šablonu“ a poté naskenujte čárové kódy pod „Pro zadání čísel“, abyste upřesnili číslo „Čísla klíče“ (tři číslice) pro šablonu čárového kódu.

Poznámka

- Nastavení se automaticky použije, až budou upřesněny tři číslice.

Příklad:

Upřesněte čísla naskenováním čárových kódů následujícím způsobem: 7 → [00][7], 15 → [0][1][5].

- Chcete-li změnit číslo, naskenujte znovu čárový kód „Zvolit šablonu“ a poté naskenujte čárové kódy pro nové tříčíselné číslo.

6 Naskenujte čárové kódy, jejichž data chcete použít.



(KÓD128/9číselný)

7 Naskenujte čárový kód „Zahájit tisk“.

8 Čárový kód se vytiskne s protokolem a velikostí upřesněnou v šablonu.



■ Tisk štítků za pomoci databáze

Nejprve je nutné připojit políčko databáze k objektu v návrhu štítku. Poté, až naskenujete čtečkou čárového kódu čárový kód klíče, lze vytisknout data čárového kódu, která nahradí data ze souboru připojené databáze v objektu upřesněné šablony.

Poznámka

- Čárový kód klíče je čárový kód pro informace, které se zobrazují v souboru databáze ve sloupci úplně vlevo v záznamovém zobrazení (políčko „A“ v zobrazení). Tyto čárové kódy klíče je nutné vytvořit předem.
- Informace databáze v políčku „A“ v zobrazení formuláře nesmí obsahovat žádná jiná data. Kromě toho i v případě, že informace obsahují dva řádky dat, bude při skenování čárového kódu pomocí čtečky čárového kódu rozpoznán pouze první řádek. Proto do políčka „A“ v zobrazení formuláře zadávejte pouze jeden řádek dat.
- Pro podrobnosti ohledně rozličných nastavení, která lze vybrat naskenováním vhodného čárového kódu, nahlédněte do „Seznam čárových kódů pro upřesnění nastavení“ (→ str. 50).

1 Připojte soubor databáze k návrhy štítku, který se má tisknout.

Pro detailnější ohledně určení nastavení viz „Nápověda k programu P-touch Editor“.

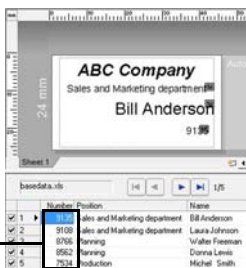

Data, která nahradí data klíče čárového kódu

2 Přeneste návrhy štítků, které se mají tisknout, z aplikace P-touch Editor 5.0 na tiskárnu pomocí programu Transfer Manager (viz Příručka uživatele programů).

Přeneše se také soubor databáze.

3 Po přenesení dat do „Konfigurace“ v programu Transfer Manager se automaticky upřesní hodnota „Číslo klíče“.

4 Naskenujte čárový kód „Příkazu šablony P-touch“, abyste začali upřesňovat nastavení tisku.

Viz „Seznam čárových kódů pro upřesnění nastavení“ (→ str. 50).

5 Určete nastavení tisku naskenováním čárových kódů s požadovanými nastaveními z čárových kódů „Základního nastavení“.

Poznámka

- Je možné naskenovat více nastavení.
- Pokud nebyla upřesněna žádná nastavení, štítek se vytiskne s výchozím nastavením P-touch Template (jediná kopie s možností „Automatický odstřih“ a „Nastřihnoutí vrchní vrstvy“). Pro detailnější k nastavení P-touch Template stáhněte příručku „P-touch Template manual“ (Příručka P-touch Template - pouze v Angličtině) z následující webové stránky: <http://solutions.brother.com/> Vyberte vaši oblast (např. Europe), vaši zemi, váš model a doplňky ke stažení pro váš model.
- Chcete-li upřesnit počet tištěných kopií, naskenujte čárový kód „Počet kopií“ a poté naskenujte čárové kódy pod „Zadání čísel“, abyste upřesnili třífírné číslo. Nastavení se automaticky použije, až budou upřesněny tři číslice.
- Příklad:
Upřesněte čísla naskenováním čárových kódů následujícím způsobem:
7 → [00][7], 15 → [0][1][5].
- Chcete-li změnit nastavení pro počet kopií, naskenujte znovu čárový kód „Počet kopií“ a poté naskenujte čárové kódy pro nové třífírné číslo.

6 Naskenujte čárový kód „Zvolit šablonu“ a poté naskenujte čárové kódy pod „Pro zadání čísel“, abyste upřesnili číslo „Číslo klíče“ (tři číslice) pro šablonu čárového kódu.

Poznámka

- Nastavení se automaticky použije, až budou upřesněny tři číslice.
- Příklad:
Upřesněte čísla naskenováním čárových kódů následujícím způsobem:
7 → [00][7], 15 → [0][1][5].
- Chcete-li změnit číslo, naskenujte znovu čárový kód „Zvolit šablonu“ a poté naskenujte čárové kódy pro nové třífírné číslo.

- 7** Naskenujte čárový kód klíče, jehož data lze použít v souboru databáze.



- 8** Naskenujte čárový kód „Oddělovač“.

- 9** Naskenujte čárový kód „Zahájit tisk“.

- 10** Data objektu v určené šabloně budou nahrazena daty databáze a štítky se vytisknou.

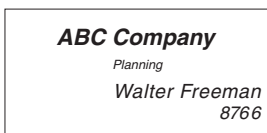

Používání programu P-touch Editor Lite LAN (pouze model PT-9800PCN a systém Windows®)

Program P-touch Editor Lite LAN je základní verzí nástroje pro editaci štítků. Zkopírujete-li program P-touch Editor Lite LAN nainstalovaný z příloženého disku CD-ROM do sdílené složky na serveru, program P-touch Editor Lite LAN na serveru mohou otevřít jiní uživatelé sítě, aby vytvářeli štítky a tiskli z modelu PT-9800PCN připojeného k síti, aniž by se musel instalovat ovladač PT-9800PCN na počítač každého uživatele.

Poznámka

- Abyste mohli používat program P-touch Editor Lite LAN, je nutné správně zadat adresu IP této tiskárny. Adresu IP lze určit pomocí nástroje, jako je například BRAdmin Light, který lze nainstalovat z nabídky „Instalace nástroje“ na disku CD-ROM. Pro podrobnosti ohledně používání tohoto nástroje nahlédněte do „Nastavení adresy IP a masky podsítě“ v „Příručce síťových aplikací“ (PDF).
- Na síti, kde je automaticky přiřazena adresa IP, jako je například DHCP, bude adresa IP automaticky přiřazena při připojení tiskárny k síti, proto lze tiskárnu používat ihned. Avšak protože adresu IP lze měnit dynamicky, doporučujeme při používání programu P-touch Editor Lite Lan určit statickou adresu IP. Pro podrobnosti se obraťte na správce sítě.
- Určete nastavení po konzultaci se správcem sítě.

■ Jak nainstalovat program P-touch Editor Lite LAN

- 1** Spusťte počítač a vložte disk CD-ROM do mechaniky CD-ROM.

Poznámka

- Pokud se disk nespustí automaticky, otevřete soubory na disku CD-ROM a poklepejte na „Setup.exe“.

- 2** Klepněte na [Uživatelská instalace].
- 3** Klepněte na [P-touch Editor Lite LAN].
- 4** Postupujte podle zobrazených pokynů.

■ Jak sdílet program P-touch Editor Lite LAN

- Zkopírujte složku, která obsahuje program P-touch Editor Lite LAN ze sdíleného adresáře na síti na váš počítač.
- Spusťte program P-touch Editor Lite LAN ze sdílené složky na síti.

Poznámka

- Štítek vytvořený pomocí programu P-touch Editor Lite LAN lze tisknout pouze z modelu PT-9800PCN připojeného k síti.

■ Jak používat program P-touch Editor Lite LAN

1 Spusťte program P-touch Editor Lite LAN.



2 Zadejte text štítku do programu P-touch Editor Lite LAN.

Klepněte například na oblast návrhu a zadejte „Brother“.



3 Klepněte na tlačítko „Tisk“.



4 Štítek bude vytisknut.

Brother

Poznámka

- Program P-touch Editor Lite LAN je ideální pro vytváření jednoduchých štítků. Chcete-li vytvořit štítky pro složitější návrhy, použijte P-touch Editor 5.0.
- Pokud používáte program P-touch Editor Lite LAN poprvé, zobrazí se dialogové okno „Přidat zkratku“. Zvolte požadované umístění z „nabídky Start“, „Plochy“ nebo „lišty Snadné spuštění“, poté zaškrtněte políčko a klepněte na [OK]. Příště budete moci otevřít program P-touch Editor Lite LAN pomocí zkratky.
- Jelikož program P-touch Editor Lite LAN využívá metodu síťového tisku a nikoliv nastavení ovladače, nebude dostupný tisk ve vysoké rychlosti a vysokém rozlišení pomocí pásky HGe.
- Tiskové úlohy z plné verze programu P-touch Editor odeslané z jiného počítače mohou váš tisk přerušit. Program P-touch Editor Lite LAN obnoví tisk, jakmile bude tisková úloha z plné verze dokončena.
- Pro podrobnější informace viz „Příručka síťových aplikací“ (PDF).

Tisk nastavení tiskárny

Stránka nastavení tiskárny zobrazuje zprávu uvádějící nastavení tiskárny a sítě (pouze model PT-9800PCN). Stránku nastavení tiskárny můžete vytisknout pomocí tlačítka Zavést a odstříhnout na tiskárně.

Poznámka

- Kromě ostatních detailů se na seznamu nastavení tiskárny vytiskne adresa sítě Ethernet a název uzlu.
- Výchozím názvem uzlu síťové karty v tiskárně je „BRNXXXXXXXXXXXXXXXX“, kde „XXXXXXXXXXXXXXXX“ představuje adresu sítě Ethernet.

1 Ujistěte se, že je nainstalována kazeta TZe nebo HGe a je zavřen kryt příhrádky na pásku.

Chcete-li vytisknout stránku nastavení tiskárny, doporučujeme použít pásku širší než 24 mm.

2 Zapněte tiskárnu.

3 Abyste vytiskli nastavení, stiskněte a podržte tlačítko Zavést a odstříhnout.

Nastavení sériového rozhraní (pouze systém Windows®)

Pomocí následujících kroků změníte nebo potvrďte port a nastavení přenosové rychlosti na počítači a tiskárně. Využijte stejné nastavení pro tiskárnu i počítač. Následující postup je zobrazen na základě systému Windows Vista®.

Nastavení přenosové rychlosti počítače

- 1** V hlavním panelu klepněte na tlačítko „Start“ a poté klepněte na „Ovládací panely“.
- 2** Zvolte „Tiskárny a jiné hardware“ (XP)/ „Hardware a zvuk“ (Windows Vista®/ Windows® 7) a klepněte na „Tiskárny a faxy“ (XP)/ „Tiskárna“ (Windows Vista®/Windows® 7).
- 3** Klepněte pravým tlačítkem na ikonu „Brother PT-XXXX“ a zvolte „Vlastnosti“.
- 4** Klepněte na složku „Porty“ a poté zvolte port, který si přejete použít, na seznamu.
Chcete-li uložit nastavení, klepněte na [Použít].
- 5** Klepněte na složku „Nastavení zařízení“ a „Nástroj...“, poté klepněte na možnost [Vlastnosti...], která se objeví vedle Nástroje.

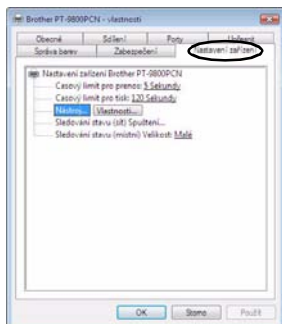

- 6** Vyberte požadovanou přenosovou rychlost.

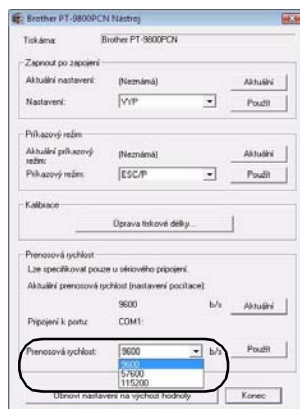

- 7** Klepněte na [Použít]. Přenosová rychlost bude změněna.
- 8** Klepněte na [Konec].
- 9** Klepněte na [OK]. Nastavení je hotové a okno s nastavením se zavře.

Nastavení přenosové rychlosti tiskárny

Pro podrobnosti k nastavení P-touch Template stáhněte příručku „P-touch Template manual“ (Příručka P-touch Template - pouze v Angličtině) z následující webové stránky:
<http://solutions.brother.com/>
Vyberte vaši oblast (např. Europe), vaši zemi, váš model a doplňky ke stažení pro váš model.

Svou tiskárnu byste měli pravidelně čistit, aby se zachovala její funkčnost.

Poznámka

- Před čištěním tiskárny vždy odpojte síťový adaptér.

■ Čištění vnějšku tiskárny

Otřete veškerý prach a nečistoty z hlavní jednotky pomocí měkké a suché látky. Pro odstranění usazených nečistot použijte látku mírně zvlhčenou vodou.

Poznámka

- Nepoužívejte ředidla na barvy, benzín, alkohol ani jiná organická činidla. To by mohlo deformovat kryt nebo poškodit vzhled vaší tiskárny.

■ Čištění tiskové hlavy a válečku hlavy

Šmouhy nebo znaky špatné kvality na vytištěných štítcích obvykle znamenají, že tisková hlava a váleček hlavy jsou znečištěné. Vyčistíte tiskovou hlavu pomocí suchého bavlněného hadříku, samočisticí funkce nebo doplňkové čisticí kazety na tiskovou hlavu (TZe-CL6).

Pro pokyny jak používat čisticí kazetu nahlédněte do pokynů dodaných s čisticí kazetou na tiskovou hlavu.

⚠ VAROVÁNÍ

Nedotýkejte se tiskové hlavy přímo holými rukama. Tisková hlava může být horká.

□ Samočisticí funkce

Vyjměte kazetu s páskou a stiskněte tlačítko Zavést a odstříhnout.

□ Ruční čištění tiskové hlavy

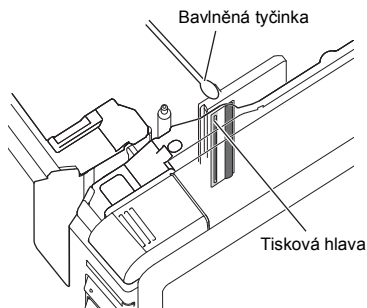

□ Ruční čištění válečku hlavy

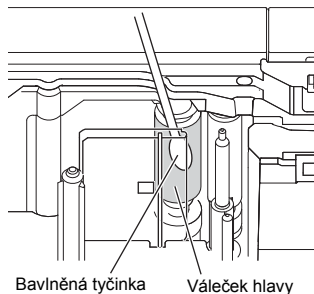

■ Čištění odstříhu pásky

Přibližně jednou za rok otřete čepel odstříhu pomocí bavlněné tyčinky namočené v isopropylalkoholu (alkoholu na čištění).

Po opakovaném používání se může na čepeli odstříhu nahromadit lepidlo z pásky, což čepel otupí a páska se může v odstříhu zasekat.

⚠ UPOZORNĚNÍ

Nedotýkejte se čepel odstříhu prsty.

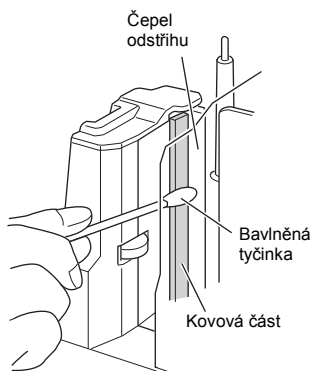

Odstraňování problémů

Pro odstraňování problémů spojených s tiskárnou si přečtete následující seznam možných problémů.

Otázka a odpověď

Problém	Řešení
Tiskárna netiskne. Došlo k chybě tisku.	Zkontrolujte, zda je správně připojený propojovací kabel, správně nainstalovaná kazeta s páskou a zda je zavřený kryt přihrádky na pásku.
Během tisku se objevuje pruhovaná páska.	Kazeta s páskou je prázdná. Viz „Instalace kazety s páskou“ (→ str. 15), nainstalujte novou kazetu s páskou.
Na čelním kraji každého štítku je přibližně 2,5 cm prázdného místa.	Většina štítků TZe má průzračnou laminátovou vrchní vrstvu. Tento trvanlivý laminát pomáhá štítku, aby odolal tření, blednutí a zvlhnutí, takže si zachová ostrý a čitelný vzhled. Proces přidávání této laminátové vrstvy má za následek prázdný prostor na čelním okraji. Úprava okraje štítku nebo použití funkce řetězového tisku může snížit velikost prázdného prostoru.
Tlačítko napájení nesvítí ani neblíká.	<ul style="list-style-type: none">• Zkontrolujte, zda je zapnutý hlavní spínač v zadní části tiskárny.• Zkontrolujte, zda je správně připojen napájecí kabel a kabel síťového adaptéru. Pokud tlačítko napájení stále nesvítí ani neblíká, obraťte se na prodejce, kde byla tiskárna zakoupena, nebo na místní autorizované servisní středisko.
Vytištěný štítek obsahuje prázdnou horizontální přímkou.	Na tiskové hlavě může být nečistota. Viz „Údržba“ (→ str. 43), vyčistěte tiskovou hlavu a váleček hlavy.
Po oříznutí se štítky nevysunují z tiskárny správným způsobem.	Čepel odstříhu může být znečištěná. Viz „Údržba“ (→ str. 43), vyčistěte odstříh.
Na počítači se zobrazí hlášení o chybě při přenosu dat.	<ul style="list-style-type: none">• Možná byl zvolen špatný port. U systému Windows® zvolte správný port ze seznamu „Tisknout na následující port“ v dialogovém okně Vlastnosti tiskárny. Pro USB připojení zvolte „USB00n“.• Netiskne zrovna někdo prostřednictvím sítě? Jestliže se pokusíte tisknout, když zrovna ostatní uživatelé tisknou velké množství dat, tiskárna nebude schopna přijmout váš požadavek, dokud nebude dokončena probíhající tisková úloha. V takovém případě proveďte tiskovou úlohu znovu, jakmile se dokončí ostatní úlohy.• Přenosová rychlost počítače a tiskárny nemusí být stejná. Viz „Nastavení přenosové rychlosti počítače“ (→ str. 42), změňte přenosovou rychlost.

Problém	Řešení
<p>Přenosovou rychlost nelze nastavit pomocí Průvodce změnou přenosové rychlosti ani nástrojů tiskárny Brother.</p>	<ul style="list-style-type: none"> • Chyba 99: počítač nemůže najít tiskárnu. - Ujistěte se, že je tiskárna zapnuta. - Ujistěte se, že je správně připojený propojovací kabel. - Ujistěte se, že port COM, kam byla tiskárna připojena, je stejný jako port COM zvolený v Průvodce změnou přenosové rychlosti. (Mnoho počítačů má více portů COM a možná byl v Průvodci změnou přenosové rychlosti omylem zvolen port COM2.) • Chyba 1 nebo Chyba 5: sériový port počítače nelze použít. Pokud ten stejný port COM využívá jiné sériové připojení, štítky nelze tisknout. Změňte port COM pro toto sériové připojené zařízení nebo připojte tiskárnu k portu COM, který se nepoužívá.
<p>Přeji si resetovat tiskárnu/vymazat data přenesená z počítače.</p>	<p>Chcete-li resetovat tiskárnu, stiskněte a podržte tlačítko napájení, abyste tiskárnu vypnuli. Poté podržte tlačítko napájení stisknuté dvě vteřiny. Držte dále stisknuté tlačítko napájení a stiskněte šestkrát tlačítko Zavést a odstříhnout. Tiskárna se poté resetuje. Všechna přenesená data z počítače budou smazána a veškerá nastavení tiskárny se resetují na tovární nastavení.</p>
<p>Přeji si zrušit aktuální tiskovou úlohu.</p>	<p>Ujistěte se, že je tiskárna zapnuta, a poté krátce stiskněte tlačítko napájení na přední části tiskárny.</p>
<p>Data nelze odesílat ze zařízení připojeného do konektoru USB v přední části tiskárny nebo nelze používat připojené zařízení (pouze model PT-9800PCN).</p>	<ul style="list-style-type: none"> • Připojené zařízení není kompatibilní s PT-9800PCN. Pokud LED displej na konektoru USB červeně bliká, bud je zařízení nekompatibilní s tiskárnou, nebo zařízení spotřebovává příliš mnoho energie. V každém případě zařízení nelze používat s modelem PT-9800PCN. • Vyrovnávací paměť modelu PT-9800PCN je plná. Jestliže kontrolka LED červeně bliká, zatímco se používá připojené zařízení, možná je plná vyrovnávací paměť modelu PT-9800PCN. Zastavte přenos dat, počkejte, dokud nebudou data ve vyrovnávací paměti modelu PT-9800PCN zpracována, a poté odpojte a znovu připojte zařízení.
<ul style="list-style-type: none"> • Během instalace došlo k chybě. • Instalaci nelze provádět s dodaným diskem CD-ROM. 	<p>Navštivte stránku http://solutions.brother.com/</p>
<ul style="list-style-type: none"> • Rád bych zjistil/a více informací o doplňcích. • Nevím, jak se připojit k databázi. 	<p>Viz „Příručka uživatele programů“ (PDF).</p>

Problém	Řešení
<p>Nevím, jak nainstalovat druhou tiskárnu, kterou jsem si koupil/a.</p>	<ul style="list-style-type: none"> • S USB připojením. Je-li tiskárna připojena k počítači pomocí kabelu USB, ovladač druhé tiskárny se automaticky nainstaluje díky funkci Plug and Play (připoj a funguj). • S připojením typu Peer-to-Peer (pouze model PT-9800PCN). - Pokud je již nainstalována jedna tiskárna PT-9800PCN: po připojení druhé tiskárny k síti LAN se spustí instalátor a bude nainstalován ovladač tiskárny. Obě tiskárny jsou uvedeny v dialogovém okně, kde lze zvolit tiskárnu. Určete druhou tiskárnu podle její adresy IP a poté ji zvolte. Ovladač zvolené tiskárny bude zaregistrován na počítači. - Má-li být nainstalováno více tiskáren zároveň: pokud jsou tiskárny připojeny k síti LAN, spustí se instalátor a budou nainstalovány ovladače tiskárny. Pokud je zvoleno více tiskáren v seznamu vedle dialogového okna pro volbu tiskáren, zvolené ovladače tiskárny budou zaregistrovány na vašem počítači.
<p>Nevím, jak sdílet tiskárnu na síti (pouze model PT-9800PCN).</p>	<p>Viz „Příručka síťových aplikací“ (PDF).</p>

Technické údaje o výrobku

■ Technické údaje tiskárny

Položka	Údaj	
Displej	Kontrolka napájení (zelená), kontrolka Stav (Status) (červená), kontrolka konektoru USB (zelená/červená) (pouze model PT-9800PCN)	
Tisk	Metoda tisku	Laminátový tisk/tepelný tisk přenosem tepla
	Tisková hlava	360 dpi/384 bodů
	Rozlišení tisku	U kazet s páskou TZe: 360 × 360 dpi U kazet s páskou HGe: 360 × 180 dpi, 360 × 360 dpi nebo 360 × 720 dpi
	Rychlost tisku	U kazet s páskou TZe: až 20 mm/s U kazet s páskou HGe: až 80 mm/s
	Maximální šířka tisku	27,1 mm
Tlačítka	Tlačítko napájení, tlačítko Zavést a odstříhnout	
Rozhraní	Sériové (RS-232C), USB 2.0, plná rychlost LAN (10/100BASE-TX), konektor USB (pouze model PT-9800PCN)	
Zdroj napájení	AC 220 až 240 V, 50 Hz (sít'ový adaptér)	
Příkon	Přibližně 30 W (během tisku)	
Rozměry	116 × 193 × 140 mm (Š × H × V)	
Hmotnost	Přibližně 1,58 kg	
Odstřih	Automatický kompletní odstřih/automatický odstřih typu „naříznout a oříznout“	

Automatický odstřih typu „naříznout a odstříhnout“ je dostupný pouze při používání laminátové pásky. TZ páska a HG páska je také doporučována.

■ Provozní prostředí

Položka		Údaj
OS	Windows®	Windows® XP/Windows Vista®/Windows® 7, Windows Server® 2003/Windows Server® 2008/2008 R2 (pouze pro model PT-9800PCN) (předběžně nainstalované zařízení)
	Macintosh®	Mac OS® X 10.3.9-10.6
Standardní rozhraní	Windows®	RS-232C, USB port (protokol USB spec. 1.1 nebo 2.0), (pouze model PT-9800PCN) 10/100BASE-TX drátová síť Ethernet
	Macintosh®	Port USB (protokol USB spec. 1.1 nebo 2.0), (pouze model PT-9800PCN) 10/100BASE-TX drátová síť Ethernet
Pevný disk	Windows®	Místo na disku více než 70 MB
	Macintosh®	Místo na disku více než 100 MB
Paměť	Windows®	Windows® XP: více než 128 MB Windows Server® 2003: více než 256 MB Windows Vista®/Windows Server® 2008/2008 R2: více než 512 MB Windows® 7: více než 1 GB (32bitový) nebo 2 GB (64bitový)
	Macintosh®	Mac OS® X 10.3.9: více než 128 MB Mac OS® X 10.4.x: více než 256 MB Mac OS® X 10.5.x: více než 512 MB Mac OS® X 10.6: více než 1 GB
Monitor	Windows®	SVGA, vysoká barevnost nebo vyšší grafická karta
	Macintosh®	Více než 256 barev
Ostatní		Mechanika CD-ROM

Obecný postup pro funkci BTP (Tisk šablony čárového kódu)

Obecný postup pro používání BTP (Tisk šablony čárového kódu) je popsán níže.

Pro podrobnosti ohledně rozličných nastavení viz „Funkce BTP (Tisk šablony čárového kódu)“ (→ str. 34).

1 Pomocí programu P-touch Editor 5.0 vytvořte šablonu a poté ji přeneste na tiskárnu.

2 Připojte k tiskárně čtečku čárového kódu.

3 Naskenujte čárový kód „Příkaz šablony P-touch“.

To umožní upřesnění nastavení nebo vymaže nastavení předešlá.

4 Naskenujte čárové kódy „Základní nastavení“.

Upřesněte metodu odstřihu a počet tištěných kopií.

5 Upřesněte vhodná nastavení (A, B nebo C).

A. Tisk přednastavené šablony

1. Naskenujte čárový kód „Číslo přednastavené šablony“.

B. Tisk čárového kódu

1. Naskenujte čárový kód „Výběr šablony“, poté čárové kódy pod „Pro zadání čísel“.

2. Naskenujte čárový kód, jehož data chcete použít nebo zkopírovat.

3. Naskenujte čárový kód „Zahájit tisk“.

C. Tisk štítků za pomoci databáze

1. Naskenujte čárový kód „Výběr šablony“, poté čárové kódy pod „Pro zadání čísel“.

2. Naskenujte čárový kód, abyste nahradili data z databáze.

3. Naskenujte čárový kód „Oddělovač“.

4. Naskenujte čárový kód „Zahájit tisk“.

6 Upřesněný štítek bude vytisknut.

Seznam čárových kódů pro upřesnění nastavení

Toto jsou čárové kódy pro upřesnění nastavení použitých s „Funkce BTP (Tisk šablony čárového kódu)“ (→ str. 34).

Poznámka

- Používáte-li čárové kódy na tomto seznamu, nastavte „Trigger for P-touch Template Printing“ a „Command Prefix Character“ na výchozí v nastavení P-touch Template.

■ Příkaz šablony P-touch (spouští + zahazuje upřesnění nastavení)



Escia3^II

■ Základní nastavení

- Automatický odstřih zap.*¹



^CF01

- Automatický odstřih vyp.*¹



^CF00

- Nastřihnutí vrchní vrstvy zap.*¹



^CH1

- Nastřihnutí vrchní vrstvy vyp.*¹



^CH0

- Řetězový tisk zap.



^CP1

- Řetězový tisk vyp.*¹



^CP0

- Zrcadlový tisk zap.



^MP1

- Zrcadlový tisk vyp.*¹



^MP0

- Počet kopií*²



^CN

■ Pro zadání čísel*2

• 1



• 3



• 5



• 7



• 9



• 00



• 2



• 4



• 6



• 8



• 0



■ Číslo přednastavené šablony

• Přednastavená šablona 1



• Přednastavená šablona 3



• Přednastavená šablona 2



• Přednastavená šablona 4



• Přednastavená šablona 5



• Přednastavená šablona 6



• Přednastavená šablona 7



• Přednastavená šablona 8



• Přednastavená šablona 9



• Přednastavená šablona 10



■ Výběr šablony



■ Oddělovač



■ Zahájit tisk



*1 Toto je výchozí nastavení.

*2 Tyto se používají při upřesňování počtu tištěných kopií nebo při výběru čísla šablony. Naskenujte čárové kódy pro upřesnění tříciferného čísla, jako je například [00][7] nebo [0][1][5]. Nastavení se automaticky použije, až budou upřesněny tři číslice. Chcete-li nastavení změnit, naskenujte znovu čárový kód „Počet kopií“ při změně počtu kopií nebo naskenujte znovu čárový kód „Výběr šablony“ při změně čísla šablony a poté naskenujte čárové kódy pro nové tříciferné číslo.

Příslušenství

Získejte kazety s páskami od vašeho nejbližšího autorizovaného prodejce.
S touto tiskárnou používejte pásky Brother TZe nebo Brother HGe. Společnost Brother nenes
žádnou zodpovědnost za problémy způsobené používáním neautorizovaných spotřebních materiálů.

B

Bezpečnostní zásady	3
BRAdmin Light	23
BTP	34

C

CD-ROM	7
--------------	---

Č

Čárové kódy pro upřesnění nastavení	50
Čištění odstříhu pásky	43
Čištění tiskové hlavy a válečku hlavy	43
Čištění vnějšku tiskárny	43

D

Distribuovaný tisk	33
--------------------------	----

H

Hlavní spínač	8, 12
---------------------	-------

I

Instalace BRAdmin Light	23, 27
Instalace kazety s páskou	15
Instalace programu	16

K

Kabel USB	7, 14
Katalog s páskami	7
Kazeta s páskou	7
Konektor USB	8
Kontrolka LED	9, 32
Kontrolka Stav (Status)	8
Kryt přihrádky na pásku	8

L

LAN port	8
----------------	---

N

Napájecí kabel	7, 12
Nastavení sériového rozhraní	42

O

Obecná preventivní opatření	5
Obnovení továrního nastavení	45
Odstalování programu	29
Odstaňování problémů	44
Otázky a odpovědi	44

P

Pásky HGe	15
Pásky TZe	15
Propojovací kabely	14
Provozní prostředí	48
Přenosová rychlost	42
Připojení k počítači	13
Připojení ke zdroji napájení	12
Příručka uživatele	7
P-touch Editor Lite LAN	39

S

Sériový kabel	14
Sériový port	8
Síťový adaptér	7, 12
Síťový kabel	14
Smazání dat přenesených na tiskárnu	45

T

Technické údaje	47
Tisk bez počítače	34
Tisk čárového kódu	36
Tisk nastavení tiskárny	41
Tisk přednastavené šablony	35
Tisk šablony čárového kódu	34
Tisk štítků za pomoci databáze	37
Tisk ve vysoké rychlosti	32
Tisk ve vysokém rozlišení	32
Tlačítko napájení	8, 12
Tlačítko pro uvolnění krytu	8, 15
Tlačítko Zavést a odstříhnout	8
Tovární nastavení	45

U

USB port	8
----------------	---

Ú

Údržba..... 43

V

Vytištění nastavení tiskárny 41

Výchozí sériová nastavení 35

Výstupní část pro štítky 8

Z

Zásuvka síťového adaptéru 8

brother®