

brother®

TZ
TAPE

P-touch

7500/7600



PIKA-ASENNUSOPAS

Lue tämä pika-asennusopas ennen kuin alat käyttämään P-touchia.
Katso tarkempia tietoja käyttöoppaasta. Käyttöopas on PT-7500/7600:n mukana tulevalla CD-ROM-levyllä.
Pidä tämä pika-asennusopas tallessa myöhempää käyttöä varten.

Vaatimustenmukaisuusvakuutus (Vain Eurooppa)

BROTHER INDUSTRIES, LTD.,
15-1, Naeshiro-cho, Mizuho-ku,
Nagoya, 467-8561, Japani,

ilmoittaa, että tämä tuote on direktiivien 2004/108/EY ja 2005/32/EY olennaisten vaatimusten ja muiden asiaankuuluvien määräysten mukainen.

Verkkolaite AD-18ES on direktiivin 2006/95/EY olennaisten vaatimusten ja muiden asiaankuuluvien määräysten mukainen.

Vaatimustenmukaisuusvakuutus on Brotherin WWW-sivustossa. Siirry osoitteeseen <http://solutions.brother.com> -> valitse alue (esimerkiksi Europe) -> valitse maa -> valitse laitteen malli -> valitse "Käyttöohjeet" -> valitse "Vaatimustenmukaisuusvakuutus" (*valitse kieli tarvittaessa).

Käännös- ja julkaisuilmoitus

Tämä käsikirja on käännetty ja julkaistu Brother Industries Ltd.:n valvonnassa kattaen tuotteen uusimmat kuvaukset ja määrittelyt.

Tämän ohjekirjan sisältöä ja tuotteen teknisiä tietoja voidaan muuttaa ilman erillistä ilmoitusta.

Brother pidättää oikeuden muuttaa tässä mainittuja teknisiä tietoja ja aineistoa siitä ilmoittamatta, eikä vastaa mistään vahingoista (mukaan lukien välilliset vahingot), jotka aiheutuvat luottamisesta esitettyyn aineistoon, mukaan lukien typografiset ja muut julkaisuun liittyvät virheet, niihin kuitenkaan rajoittumatta.

Tavaramerkit

Brother-logo on Brother Industries, Ltd. -yrityksen rekisteröity tavaramerkki.

Brother on Brother Industries, Ltd. -yrityksen rekisteröity tavaramerkki.

© 2010 Brother Industries Ltd.

- Microsoft, Windows ja Windows Vista ovat Microsoft Corporationin rekisteröityjä tavaramerkkejä Yhdysvalloissa ja muissa maissa.
- Muut ohjelmiston tai tuotteiden nimet, joita tässä asiakirjassa käytetään, ovat kunkin yrityksen, jotka ovat ne kehittäneet, tavaramerkkejä tai rekisteröityjä tavaramerkkejä.



ENNEN P-TOUCHIN KÄYTTÖÄ

Kiitos, että olet ostanut PT-7500/7600:n.









Uusi P-touch on helppokäyttöinen ja useilla ominaisuuksilla varustettu tarratulostusjärjestelmä, jolla ammattimaisten, korkeatasoisten tarrojen tekeminen on helppoa. Valmiit tarra-asettelut helpottavat tarrojen luontia ja lisäksi P-touchin muokkausohjelmiston ominaisuuksiin kuuluvat monet muokkaustoiminnot, kirjasyntyyli, viivakoodit ja automaattinen numerointitoiminto.

Turvallisuusvarotoimenpiteitä

Loukkaantumisten ja vahinkojen estämiseksi tärkeät asiat on merkitty symboleilla. Symbolit ja niiden merkitykset ovat seuraavat:

 VAROITUS	Kertoo, miten vältät loukkaumisriskin.
 HUOMIO	Kertoo toimenpiteistä, joita tulee noudattaa P-touchin vahingoittumisen estämiseksi.













Tässä ohjekirjassa käytetyt symbolit ovat seuraavat:

	Toiminnot, jotka EIVÄT ole sallittuja		Älä pura laitetta.
	ÄLÄ roiskuta tuotteelle vettä tai upota sitä veteen.		ÄLÄ kosketa merkittyjä tuotteen kohtia.
	Pakollinen toimenpide		Virtapistokkeen irrottaminen pistorasiasta
	Turvallisuusvaroitusta		Varoittaa sähköiskun vaarasta

VAROITUS









Ladattava paristo (vain PT-7600)

Noudata seuraavia ohjeita tulipalovaaran, kuumuuden, vaurioiden ja sähköiskujen välttämiseksi.

-  Älä käytä tässä P-touchissa muita kuin sille tarkoitettua ladattavaa paristoa.
-  Lataa ladattava paristo asettamalla paristo P-touchiin ja käytä P-touchiin suunniteltua AD-18ES-verkkolaitetta.
-  Älä käytä ladattavaa paristoa muissa laitteissa kuin P-touch tulostimessa. Älä kytke paristoa suoraan virtalähteeseen, auton savukkeensytytinliitäntään tai seinäpistorasiaan.
-  Suojaa ladattava paristo tai P-touch, johon ladattava paristo on asennettu, paineelta, kuumuudelta tai sähkövaraukselta (esimerkiksi uuni, mikroaaltouuni, kuivausrumpu, suurjännitteinen laite tai sähkömagneettinen keitin).
-  Älä vie ladattavaa paristoa tai P-touchia, johon ladattava paristo on asennettu, tulen läheisyyteen tai hyvin lämpimiin tiloihin (esimerkiksi liekkien tai uunin läheisyyteen, suoraan auringonpaisteeseen tai minnekään muualle, jossa lämpötila on 60 °C tai yli, esimerkiksi kuumaan autoon).
-  Älä anna ladattavan pariston kastua.
-  Älä oikosulje pariston napoja tai P-touchia, johon paristot on asennettu, esimerkiksi metalliesineellä.
-  Älä puhkaise ladattavan pariston koteloa millään esineellä.
-  Huolehdi, ettet vaurioita ladattavaa paristoa tai P-touchia, johon ladattava paristo on asennettu.
-  Älä pura tai millään tavalla muuta ladattavan pariston rakennetta tai P-touchia, johon ladattava paristo on asennettu.
-  Älä käytä vaurioitunutta tai muotoaan muuttanutta ladattavaa paristoa.
-  Älä käytä syövyttävässä ympäristössä (esimerkiksi suolaisen ilman, meriveden, happojen, emästen tai syövyttävien kaasujen läheisyydessä).
-  Älä asenna tai irrota ladattavaa paristoa, kun verkkolaite on kytketty.

Muuntaja







Noudata näitä ohjeita tulipalon, sähköiskun ja laitteen rikkoutumisen estämiseksi.

-  Käytä vain P-touchille suunniteltua muuntajaa (AD-18ES). Väärin muuntajan käyttö saattaa aiheuttaa onnettomuuksia tai vahinkoja. Brother ei vastaa onnettomuuksista tai vahingoista, jotka johtuvat vääränlaisen muuntajan käytöstä.
-  Irrota virtapistoke pistorasiasta ja lopeta laitteen käyttäminen ukkosen aikana. Salamointi saattaa aiheuttaa sähköiskun vaaran.
-  Älä koske muuntajan tai virtapistokkeeseen märillä käsillä.
-  Älä käytä muuntajaa hyvin kosteissa paikoissa, kuten kylpyhuoneissa.
-  Älä käytä vahingoittunutta virtajohtoa.
-  Älä ylikuormita virtarasiaa.
-  Älä aseta raskaita esineitä virtajohdon tai pistokkeen päälle tai vahingoita tai muokkaa niitä. Älä väännä tai vedä virtajohtoa voimakkaasti.
-  Älä pudota, lyö tai muuten vahingoita muuntajaa.
-  Varmista, että pistoke on työnnetty pistorasian pohjaan asti. Älä käytä löysää pistorasiaa.

VAROITUS



Paristot (alkali/ladattava)





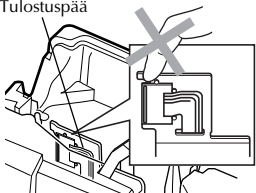

Noudata seuraavia ohjeita, etteivät paristot vuoda tai muuten vaurioidu.

-  Älä käytä metalliesineitä, esimerkiksi pinsettejä tai metallista kynää, kun vaihdat paristoja.
-  Älä lataa paristoa hyvin lämpimissä tiloissa.
-  Älä heitä paristoa tuleen, kuumenna tai pura sitä.
-  Jos paristonestettä joutuu iholle tai vaatteille, pese kohta puhtaalla vedellä. Paristoneste on haitallista iholle.
-  Jos paristot vuotavat, huolehdi, ettei nestettä joudu silmiisi, koska se voi johtaa näön menetykseen. Jos nestettä joutuu silmiisi, huuhtelee silmiä puhtaalla vedellä ja hakeudu heti lääkäriin.
-  Jos paristot haisevat omituiselta, ne ylikuumentuvat, muuttavat muotoaan tai niissä tapahtuu muita muutoksia käytön tai säilytyksen aikana, irrota paristot välittömästi laitteesta äläkä jatka niiden käyttöä.

P-touch

Noudata näitä ohjeita tulipalon, vaurioiden, sähköiskun ja tukehtumisen välttämiseksi.

-  Älä anna P-touchin kastua.
-  Älä koske kirjoituspään lähellä oleviin metalliosiin. Kirjoituspäästä tulee hyvin kuuma käytön aikana, ja se on hyvin kuuma vielä välittömästi käytön jälkeenkin. Älä koske siihen suoraan käsilläsi.
- 

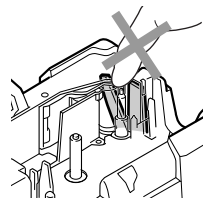

Tulostuspää
-  Älä käytä P-touchia, jos sen sisään on päässyt vieras esine. Jos vettä, metallinpala tai jokin muu vieras esine pääsee P-touchin sisään, irrota verkkolaite ja paristo ja ota yhteys paikalliseen P-touch-jälleenmyyjään tai valtuutettuun huoltokeskukseen.
-  Älä koske leikkuriyksikön terään.
-  Älä pura P-touchia. P-touchin toiminnan tarkastamista, puhdistamista ja korjaamista varten ota yhteyttä jälleenmyyntiliikkeeseen, josta ostit P-touchin tai paikalliseen valtuutettuun huoltoon.
-  Laite on pakattu muovipussiin. Pidä muovipussit vauvojen ja pienten lasten ulottumattomissa tukehtumisvaaran välttämiseksi.
-  Irrota verkkolaite ja paristo välittömästi ja lopeta käyttö, jos havaitset outoa hajua, lämpenemistä, värin tai muodon muutosta, tai muuta epätavallista käytön tai säilytyksen aikana.
-  Älä pudota tai kohdista laitteeseen esikkuja, jotta se ei vaurioidu.





HUOMIO

Teippileikkuri

Noudata näitä ohjeita jottet loukkaa itseäsi ja vahingoita P-touchia.





-  Älä avaa teippikotelon kantta, kun käytät leikkausyksikköä.
-  Älä kohdata suurta painetta leikkuriyksikköön.

Paristot (alkali/ladattava)

-  Jos et aio käyttää P-touchia pitkään aikaan, irrota verkkolaite pistorasiasta ja P-touchista, jotta paristo ei vuoda tai menetä varaustaan.
-  Pidä aina kiinni pistokkeesta, kun irrotat virtajohdon virtarasiasta.



Paristo (alkali/ladattava)

Noudata näitä ohjeita välttääksesi pariston nestevuodon, kuumentumisen ja murtumisen.

-  Älä käytä vanhoja ja uusia paristoja yhdessä.
-  Älä sekoita alkaliparistoja muuntyyppisten paristojen kanssa.
-  Älä anna pariston kastua.
-  Tarkista, että paristot on asennettu oikein.
-  Jos et aio käyttää P-touchia pitkään aikaan, irrota paristo, jotta paristo ei vuoda tai menetä varaustaan.

P-touch



Noudata näitä ohjeita välttääksesi fyysisen loukkaantumisen ja P-touchin vahingoittumisen.

-  Aseta P-touch tasaiselle, vakaalle alustalle, kuten pöydälle.
-  Älä aseta P-touchin päälle painavia esineitä. Älä paina nestekidenäyttöä.
-  Älä jätä P-touchia lasten ulottuville, kun takakansi avautuu.

Teippi

-  Sijoituspaikan, materiaalin ja ympäristöolosuhteiden vaikutuksesta tarra saattaa irrota tai liimautua kiinni pysyvästi, tarran väri saattaa muuttua tai tarttua toisiin esineisiin. Ennen kuin kiinnität tarran, tarkista ympäristöolosuhteet ja materiaali.

Muisti

-  Kaikki muistiin tallennettu data menetetään, jos P-touch hajoaa tai sitä korjataan, tai jos paristo tyhjenee.
-  Kun virta katkaistaan yli kahdeksi minuutiksi, kaikki teksti- ja muotoiluasetukset poistetaan muistista. Kaikki muistiin tallennetut tekstitiedostot poistetaan myös.

Yleisiä varotoimia

- Älä käytä P-touchia mitenkään muuten tai mihinkään muuhun tarkoitukseen kuin mitä on kuvattu tässä oppaassa. Se saattaa johtaa onnettomuuksiin tai vahingoittaa laitetta.
- Älä työnnä vieraita esineitä teipin ulostuloaukkoon, verkkolaitteen liitäntään tai USB-porttiin (vain PT-7600) jne.
- Älä koske kirjoituspäähän. Kun puhdistat tulostuspäätä, käytä pehmeää pyyhintä (esim. pumpulipuikkoa) tai lisävarusteena saatavaa puhdistuskasettia (TZ-CL4).
- Älä puhdista tulostinta alkoholilla tai vastaavilla orgaanisilla liuottimilla. Käytä pehmeää, kuivaa kangasta.
- Älä jätä P-touchia/paristoa suoraan auringonpaisteeseen tai vesisateeseen, lämmittimien tai muiden kuumuutta säteilevien laitteiden lähelle tai minnekään hyvin kuumiin tai kylmiin tiloihin (esimerkiksi auton kojelaudalle tai tavaratilaan), tai hyvin kosteisiin tai pölyisiin tiloihin.
- Älä jätä mitään kumista tai vinyylistä valmistettua laitteen päälle pitkäksi aikaa, sillä ne saattavat tahrata laitteen.
- Ympäristön olosuhteista ja käytetyistä asetuksista riippuen jotkin merkit tai symbolit voivat olla vaikeita nähdä.
- Käytä tässä laitteessa vain Brother TZ-tarrateippiä. Älä käytä teippejä, joissa ei ole  -merkkiä.
- Älä vedä teippiä ulos kasetista tai taivuta teippikasettia. Teippikasetti tai P-touch voi vaurioitua.
- Varmista, että vapautinvipu on ylhäällä, kun suljet takakannen. Takakansi ei mene kiinni, jos vapautinvipu on alhaalla.
- Älä yritä tulostaa tarroja käyttämällä tyhjää teippikasettia tai ilman, että P-touchissa on teippikasetti. Kirjoituspää voi vaurioitua.
- Älä yritä leikata teippiä tulostuksen tai syötön aikana, sillä se vaurioittaa teippiä.
- On suositeltavaa käyttää P-touchin mukana toimitettua USB-kaapelia. Jos toista USBkaapelia pitää käyttää, varmista, että se on korkealaatuinen (Vain PT-7600).
- Varo naarmuttamasta CD-ROM: ia. Älä aseta CD-ROM: ia paikkaan, jossa se altistuu korkeille tai matalille lämpötiloille. Älä aseta raskaita esineitä CD-ROM: in päälle tai taivuta sitä (Vain PT-7600).
- CD-ROM: illa oleva ohjelmisto on tarkoitettu käytettäväksi P-touchin kanssa ja se voidaan asentaa useammalle kuin yhdelle PC: lle (Vain PT-7600).
- Suosittelemme vahvasti, että luet tämän käyttöohjeen, ennen kuin käytät P-touchia, ja sitten pidät sen lähettävällä tulevaa varten.

Yläpuoli ja alapuoli

Yläpuoli

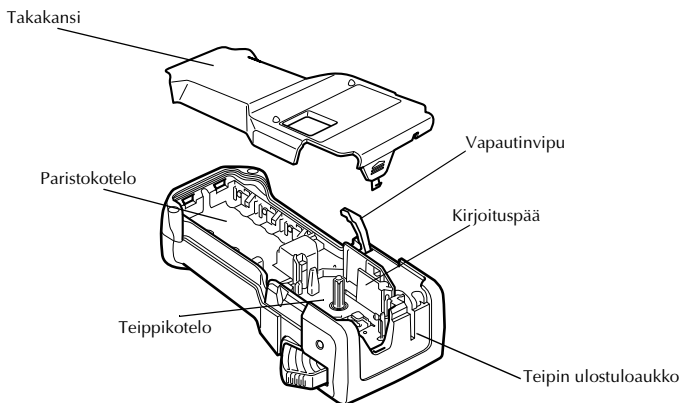
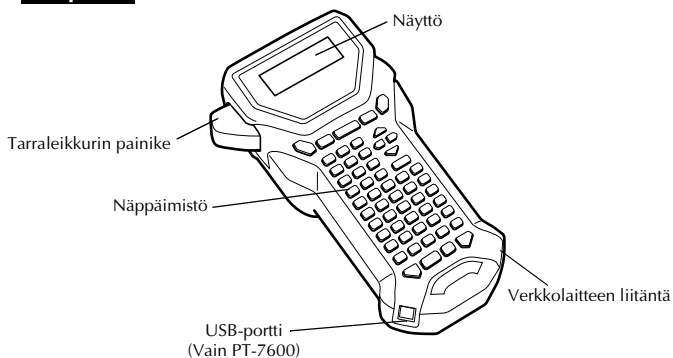

Alapuoli

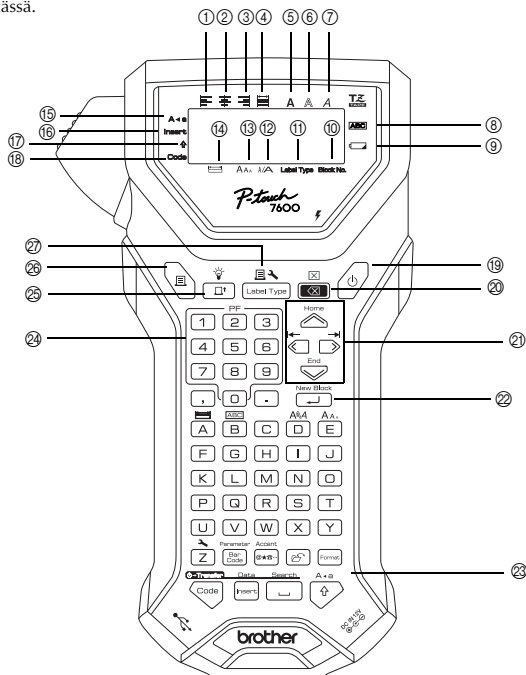

Näppäimistö ja nestekidenäyttö

PT-7600 on esitetty tässä.



- | | |
|--|--|
| ① Tekstin tasaus vasemmalle | ⑮ Isot kirjaimet |
| ② Tekstin keskitys | ⑯ Tekstin lisääminen |
| ③ Tekstin tasaus oikealle | ⑰ Vaihdonäppäin |
| ④ Tekstin molempien reunojen tasaus | ⑱ Koodinäppäin |
| ⑤ Lihavoitu | ⑲ Virtakytkin |
| ⑥ Ääriiviiva | ⑳ Poistonäppäin |
| ⑦ Kursiivi | ㉑ Nuolinäppäimet |
| ⑧ Kehys | ㉒ Rivinvaihtonäppäin |
| ⑨ Pariston vähäisen varauksen ilmaisin | ㉓ Koko tekstin muotoilunäppäin |
| ⑩ Tekstilohkon numero | ㉔ Numeronäppäimet (PT-7600) Valmiiden tarramallien näppäimet (PT-7500) |
| ⑪ Tarratyyppin asetus | ㉕ Teipinsyöttönäppäin |
| ⑫ Leveyden asetus | ㉖ Tulostusnäppäin |
| ⑬ Koon asetus | ㉗ Tarratyyppi |
| ⑭ Pituuden asetus | |

Taustavalo

Taustavalo syttyy tai sammuu, kun painat  ja . Taustavaloa voi käyttää, kun haluat nähdä näytön selvemmin. Oletusarvo on PÄÄLLÄ

 Virtaa voi säästää pitämällä taustavaloa pois päältä.

Virtalähde

P-touchiin saa virtaa kahdella tai kolmella tavalla.

	Verkkolaite	Paristot	Ladattava paristo*
PT-7500	●	●	-
PT-7600	●	●	●

*Ladattava paristo on kulutustarvike. Sen kunto saattaa huonontua varastoinnin aikana.

Käytä tarkoituksiisi parhaiten sopivaa virtalähdettä. Lisätietoja virtalähteistä on seuraavassa.

Verkkolaite

Verkkolaitteen kytkeminen

Kun tulostat paljon tarroja tai tarroja, joissa on paljon tekstiä, P-touch kannattaa kytkeä seinäpistorasiaan verkkolaitteella.

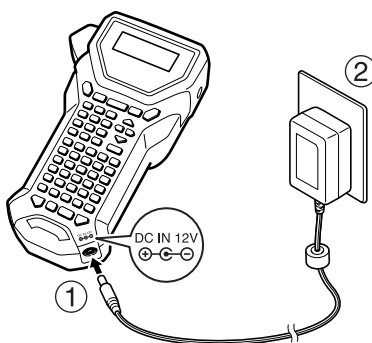

Huomautuksia verkkolaitteesta

- ☞ Käytä vain tälle laitteelle tarkoitettua verkkolaitetta.
- ☞ Irrota verkkolaite, jos et käytä P-touchia pitkään aikaan. Kun virta katkaistaan, kaikki näytössä ollut teksti ja muistiin tallennetut tekstit katoavat.

Paristot

Paristojen asentaminen

Laite on suunniteltu niin, että paristot saa vaihdettua helposti ja nopeasti. Paristot asennettuina tätä pientä kannettavaa laitetta voi käyttää missä vain.

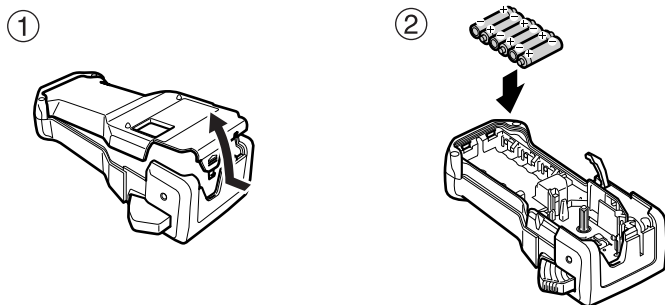

Huomautuksia paristoista

- ☞ Tässä P-touch-tarratulostimessa käytetään kuutta AA-paristoa. **Ladattavia (Ni-MH) paristoja voidaan käyttää kuuden alkalipariston (LR6) sijasta.**
- ☞ Ladattavia paristoja ei voi ladata jättämällä ne P-touch-tarratulostimeen verkkolaite kytkettynä. Lataa ladattavat paristot vain niille tarkoitetulla latauslaitteella. Lisätietoja paristojen lataamisesta on latauslaitteen mukana toimitetuissa ohjeissa.
- ☞ Älä käytä seuraavan tyyppisiä paristoja tai paristot voivat vuotaa tai laite voi vaurioitua.
 - Mangaaniparistot
 - Uusia ja vanhoja paristoja yhdessä
 - Eri tyyppisiä paristoja yhdessä (alkali ja Ni-MH), eri valmistajien paristoja tai eri mallisia paristoja yhdessä
 - Ladattuja ja lataamattomia paristoja yhdessä

- ☛ Varmista, että paristot on asennettu laitteeseen oikein päin. Kun paristot on asennettu, P-touch tarkistaa paristojen jäljellä olevan varauksen tulostuksen ja tekstin syötön aikana. Kun paristoissa on vähän varausta jäljellä, paristokuvakkeen merkkivalo (☐) syttyy. Kun näin käy, vaihda paristot uusiin. Paristojen vähäisen varauksen merkkivalo ei ehkä syty kaikissa käyttöoloissa.
- ☛ Varmista ennen paristojen vaihtamista, että P-touchista on katkaistu virta. Lisäksi kun vaihdat paristoja, aseta uudet paristot paikalleen kahden minuutin kuluessa vanhojen poistamisesta, sillä muuten näytössä näkyvät tai muistiin tallennetut tekstit katoavat.
- ☛ Jos laite on pitkään käyttämättä, poista paristot. Kun virta katkaistaan, kaikki näytössä ollut teksti ja muistiin tallennetut tekstit katoavat.

Ladattava paristo (vain PT-7600)

Laitteeseen kuuluu ladattava paristo, jonka ansiosta voit käyttää tulostinta missä vain, ja verkkolaite, jolla voit kytkeä tulostimen pistorasiaan, kun ladattavan pariston varaus loppuu.

- ☛ Jos et käytä ladattavaa paristoa säännöllisesti, voit pidentää sen käyttöikää lataamalla sen kuuden kuukauden välein.

Ladattavan pariston asennus

①

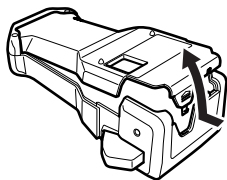

②

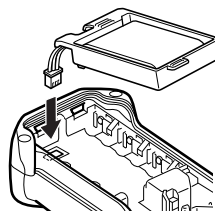

③

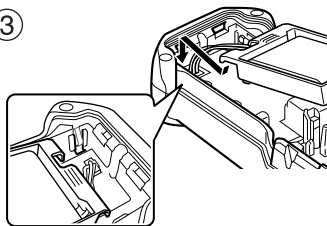

④

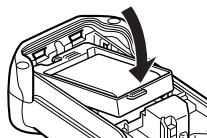

Ladattavan pariston lataaminen

Laita verkkolaitteen liitin tulostimen liitännään ja kytke verkkolaitteen toinen pää seinäpistorasiaan. Kun ladattavaa paristoa ladataan, latauksen merkkivalo syttyy. Latausaika on noin 3 tuntia. Latauksen merkkivalo sammuu, kun paristo on ladattu täyteen.



Ladattavan pariston vaihtaminen

Vaihda ladattava paristo uuteen, jos P-touchia voi käyttää vain lyhyen aikaa, vaikka paristo on ladattu. Vaikka ladattavan pariston vaihtoaika vaihtelee käyttöolojen mukaan, ladattava paristo pitää yleensä vaihtaa uuteen noin vuoden välein. Muista vaihtaa se uuteen oikeantyyppiseen ladattavaan paristoon (BA-7000).

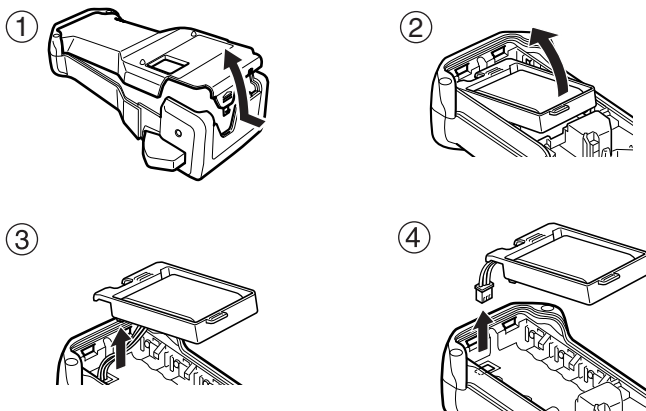

Huomautuksia ladattavista paristoista

- ☞ Käytä suositeltua verkkolaitetta (AD-18ES).
- ☞ Kytke verkkolaite suoraan P-touch-tulostimeen heti hankinnan jälkeen tai kun ladattavan pariston varaus on vähissä.
- ☞ Irrota P-touch-tulostimen verkkolaite, kun asennat tai irrotat ladattavan pariston.
- ☞ Muista ladata ladattava paristo ennen kuin käytät P-touch-tarratulostinta.
- ☞ Ladattava paristo ei lataudu ehkä riittävästi, jos virtalähteen jännite on liian pieni.
- ☞ Muista ladata uutta ladattavaa paristoa 3 tuntia.
- ☞ Hävitä käytetyt ladattavat paristot paikallisten nikkelimetallihybridiparistoja koskevien jätehuoltomääräysten mukaisesti.

Teippikasetit

Teippikasetin asennus

Laite on suunniteltu niin, että teippikasetit saa vaihdettua helposti ja nopeasti. Tähän laitteeseen on saatavana useita erityyppisiä, erivärisiä ja erikokoisia TZ-teippikasetteja, mikä mahdollistaa selkeiden värikoodattujen ja tyyliteltyjen tarrojen luomisen.

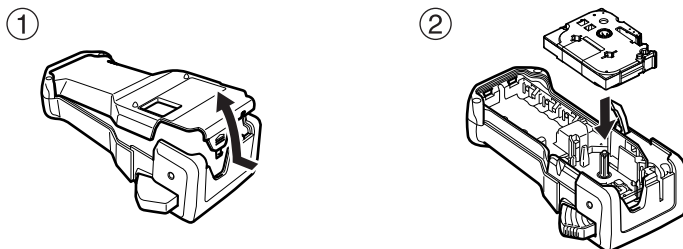

Huomautuksia teippikaseteista

- ☞ Ennen kuin asennat teippikasetin, huolehdi että tarranauhan pää on syötetty kunnolla ohjainten alle.
- ☞ Jos kasetin tarranauha on löystynyt, kiristä nauha kiertämällä hammasratasta sormella kasetissa olevan nuolen suuntaan.

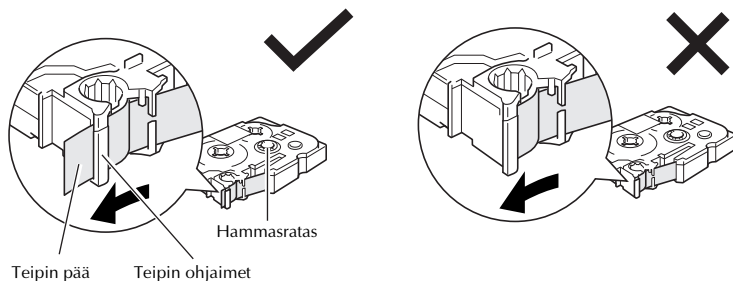

- ☞ Varmista, että sisempi nauha ei jää kiinni metallisen tukilevyn kulmaan.
- ☞ Kun olet asentanut teippikasetin paikalleen, poista nauhasta löysyys painamalla näppäintä kerran ja katkaise sen jälkeen teippiylimäärä painamalla tarraleikkurin painiketta.
- ☞ Katkaise teippinauha, ennen kuin irrotat tarran laitteesta. Jos tarraa vedetään väkisin katkaisematta teippinauhaa, teippikasetti voi vaurioitua.

Vahva tarrateippi

- ☞ On suositeltavaa käyttää vahvaa tarrateippiä karkealle, epätasaiselle tai liukkaalle pinnalle.
- ☞ **Vaikka vahvan tarrateipin ohjeissa suositellaan teipin katkaisemista saksilla, P-touchin tarraleikkuri pystyy katkaisemaan myös vahvan tarrateipin.**

Joustava ID-teippi

- ☞ Kun tarvitaan joustavia tarroja esimerkiksi teräviin kulmiin tai pyöreisiin kohteisiin, on suositeltavaa käyttää joustavaa ID-teippiä.
- ☞ Joustavaa ID-teippiä ei ole tarkoitettu sähköeristyksiin.
- ☞ Kun kiinnität tarroja pyöreäpintaisiin kohteisiin, kohteen halkaisijan pitää olla vähintään 3 mm, muuten tarran kiinnitykseen pitää käyttää **LIPPU** (Lipputarra) -tarratyyppeä. Lisäksi lipputarran päiden pitää olla vähintään 5 mm päällekkäin.
- ☞ Tarra voi irrota pyöreistä kohteista, jos kohdetta taivutetaan, kun tarra on kiinnitetty.

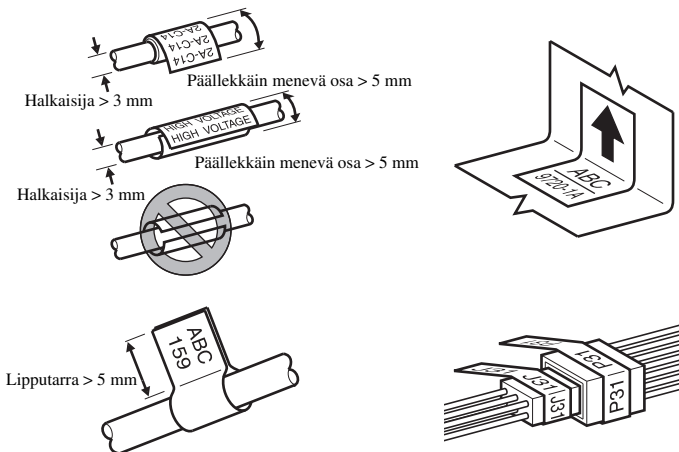

Virran katkaiseminen / kytkeminen







P-touch-tarratulostimeen kytketään virta ja siitä katkaistaan virta -kytkimellä.

Kun P-touch saa virran verkkolaitteella tai paristoilla, edellisen istunnon teksti tulee näkyviin, kun P-touchiin kytketään jälleen virta. Voit keskeyttää työn, katkaista laitteesta virran ja jatkaa samaa työtä myöhemmin tarvitsematta kirjoittaa koko tekstiä uudelleen.

Riippumatta siitä, toimiiko P-touch paristoilla vai verkkovirralla, laitteesta katkeaa automaattisesti virta, jos mitään näppäintä ei paineta tai toimintoa suoriteta 5 minuuttiin.

Kielen vaihtaminen

Valikkojen, asetusten ja viestien kieleksi voi valita **ENGLISH, FRANÇAIS, ESPAÑOL, PORTUGUÊS, DEUTSCH, NEDERLANDS, ITALIANO, DANSK, SVENSKA, NORSK tai SUOMI.** (Oletuskieli on **ENGLISH.**)

- 1 Paina  ja sen jälkeen .
- 2 Paina  tai , kunnes näytössä näkyy **LANGUAGE**.
- 3 Paina  tai , kunnes haluamasi kieli tulee näkyviin ja paina sen jälkeen .

Federal Communications Commission (FCC) Declaration of Conformity (For USA Only)

Responsible Party : Brother International Corporation
100 Somerset Corporate Boulevard
Bridgewater, NJ 08807-0911 USA
TEL : (908) 704-1700

declares that the product

Product Name : Brother P-touch Electronic Labeling System

Model Number : PT-7600

This device complies with Part 15 of the FCC Rules. Operation is subject to the following two conditions: (1) this device may not cause harmful interference, and (2) this device must accept any interference received, including interference that may cause undesired operation.

This equipment has been tested and found to comply with the limits for a Class B digital device, pursuant to Part 15 of the FCC Rules. These limits are designed to provide reasonable protection against harmful interference in a residential installation. This equipment generates, uses and can radiate radio frequency energy and, if not installed and used in accordance with the instructions, may cause harmful interference to radio communications. However, there is no guarantee that interference will not occur in a particular installation. If this equipment does cause harmful interference to radio or television reception, which can be determined by turning the equipment off and on, the user is encouraged to try to correct the interference by one or more of the following measures:

- Reorient or relocate the receiving antenna.
- Increase the separation between the equipment and receiver.
- Connect the equipment into an outlet on a circuit different from that to which the receiver is connected.
- Consult the dealer or an experienced radio/TV technician for help.

Important

- The enclosed interface cable should be used in order to ensure compliance with the limits for a Class B digital device.
- Changes or modifications not expressly approved by Brother Industries, Ltd. could void the user's authority to operate the equipment.

brother®

Painettu Kiinassa
LW5529001

