

# P-touch

# 2470

KÄYTTÖOPAS



- Lue nämä käyttöohjeet ennen kuin alat käyttää P-touch-laitettasi.
- Pidä tämä käyttöohje tallessa tulevaa tarvetta varten.

## **Vaatimustenmukaisuusvakuutus (Vain Eurooppa)**

BROTHER INDUSTRIES, LTD.,  
15-1, Naeshiro-cho, Mizuho-ku,  
Nagoya, 467-8561, Japani,

ilmoittaa, että tämä tuote on direktiivien 2004/108/EY ja 2009/125/EY olennaisten vaatimusten ja muiden asiaankuuluvien määräysten mukainen.

Verkkolaite AD-18ES on direktiivin 2006/95/EY olennaisten vaatimusten ja muiden asiaankuuluvien määräysten mukainen.

Vaatimustenmukaisuusvakuutus on Brotherin WWW-sivustossa. Siirry osoitteeseen <http://solutions.brother.com> -> valitse alue (esimerkiksi Europe) -> valitse maa -> valitse laitteen malli -> valitse "Käyttöohjeet" -> valitse "Vaatimustenmukaisuusvakuutus" (\*valitse kieli tarvittaessa).

### **Käännös- ja julkaisuilmoitus**

Tämä käsikirja on käännetty ja julkaistu Brother Industries Ltd.:n valvonnassa kattuen tuotteen uusimmat kuvaukset ja määrittelyt.

Tämän ohjekirjan sisältöä ja tuotteen teknisiä tietoja voidaan muuttaa ilman erillistä ilmoitusta.

Brother pidättää oikeuden muuttaa tässä mainittuja teknisiä tietoja ja aineistoa siitä ilmoittamatta, eikä vastaa mistään vahingoista (mukaan lukien välilliset vahingot), jotka aiheutuvat luottamisesta esitettyyn aineistoon, mukaan lukien typografiset ja muut julkaisuun liittyvät virheet, niihin kuitenkaan rajoittumatta.

### **Tavaramerkit**

Brother-logo on Brother Industries, Ltd. -yrityksen rekisteröity tavaramerkki.

Brother on Brother Industries, Ltd. -yrityksen rekisteröity tavaramerkki.

© 2010 Brother Industries Ltd.



# ENNEN P-TOUCHIN KÄYTTÖÄ

Kiitos, että olet ostanut PT-2470:n.









Uusi P-touch on helppokäyttöinen ja useilla ominaisuuksilla varustettu tarratulostusjärjestelmä, jolla ammattimaisten, korkeatasoisten tarrojen tekeminen on helppoa. Valmiit tarra-asettelut helpottavat tarrojen luontia ja lisäksi P-touchin muokkausohjelmiston ominaisuuksiin kuuluvat monet muokkaustoiminnot, kirjasintyyliä, viivakoodit ja automaattinen numerointitoiminto.

## Turvallisuusvarotoimenpiteitä

Loukkaantumisten ja vahinkojen estämiseksi tärkeät asiat on merkitty symboleilla. Symbolit ja niiden merkitykset ovat seuraavat:

 <b>VAROITUS</b>	Kertoo, miten vältät loukkaumisriskin.
 <b>HUOMIO</b>	Kertoo toimenpiteistä, joita tulee noudattaa P-touchin vahingoittumisen estämiseksi.









Tässä ohjekirjassa käytetyt symbolit ovat seuraavat:

	Toiminnot, jotka EIVÄT ole sallittuja		Älä pura laitetta.
	ÄLÄ roiskuta tuotteelle vettä tai upota sitä veteen.		ÄLÄ kosketa merkittyjä tuotteen kohtia.
	Pakollinen toimenpide		Virtapistokkeen irrottaminen pistorasiasta
	Turvallisuusvaroitus		Varoittaa sähköiskun vaarasta

## VAROITUS







### **Muuntaja**

Noudata näitä ohjeita tulipalon, sähköiskun ja laitteen rikkoutumisen estämiseksi.

-  Käytä vain P-touchille suunniteltua muuntajaa (AD-18ES). Väärin muuntajan käyttö saattaa aiheuttaa onnettomuuksia tai vahinkoja. Brother ei vastaa onnettomuuksista tai vahingoista, jotka johtuvat vääränlaisen muuntajan käytöstä.
-  Irrota virtapistoke pistorasiasta ja lopeta laitteen käyttäminen ukkosen aikana. Salamointi saattaa aiheuttaa sähköiskun vaaran.
-  Älä koske muuntajan tai virtapistokkeeseen märillä käsillä.
-  Älä käytä muuntajaa hyvin kosteissa paikoissa, kuten kylpyhuoneissa.
-  Älä käytä vahingoittunutta virtajohtoa.
-  Älä ylikuormita virtarasiaa.
-  Älä aseta raskaita esineitä virtajohdon tai pistokkeen päälle tai vahingoita tai muokkaa niitä. Älä väännä tai vedä virtajohtoa voimakkaasti.
-  Älä pudota, lyö tai muuten vahingoita muuntajaa.
-  Varmista, että pistoke on työnnetty pistorasian pohjaan asti. Älä käytä löysää pistorasiaa.

### **Paristot (alkali)**

Noudata seuraavia ohjeita, etteivät paristot vuoda tai muuten vaurioidu.

-  Älä käytä metalliesineitä, esimerkiksi pinsettejä tai metallista kynää, kun vaihdat paristoja.
-  Älä lataa paristoa hyvin lämpimissä tiloissa.
-  Älä heitä paristoa tuleen, kuumenna tai pura sitä.
-  Jos paristonestettä joutuu iholle tai vaatteille, pese kohta puhtaalla vedellä. Paristoneste on haitallista iholle.
-  Jos paristot vuotavat, huolehdi, ettei nestettä joudu silmiisi, koska se voi johtaa näön menetykseen. Jos nestettä joutuu silmiisi, huuhtelee silmiä puhtaalla vedellä ja hakeudu heti lääkäriin.
-  Jos paristot haisevat omituiselta, ne ylikuumentuvat, muuttavat muotoaan tai niissä tapahtuu muita muutoksia käytön tai säilytyksen aikana, irrota paristot välittömästi laitteesta äläkä jatka niiden käyttöä.

## VAROITUS

### P-touch

Noudata näitä ohjeita tulipalon, vaurioiden, sähköiskun ja tukehtumisen välttämiseksi.



Älä anna P-touchin kastua.



Älä koske kirjoituspään lähellä oleviin metalliosiin. Kirjoituspäästä tulee hyvin kuuma käytön aikana, ja se on hyvin kuuma vielä välittömästi käytön jälkeenkin. Älä koske siihen suoraan käsilläsi.

Tulostuspää

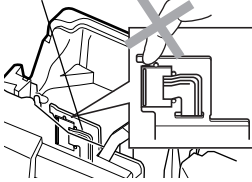

Älä käytä P-touchia, jos sen sisään on päässyt vieras esine. Jos vettä, metallinpala tai jokin muu vieras esine pääsee P-touchin sisään, irrota verkkolaite ja paristo ja ota yhteys paikalliseen P-touch-jälleenmyyjään tai valtuutettuun huoltokeskukseen.



Älä koske leikkuriyksikön terään.

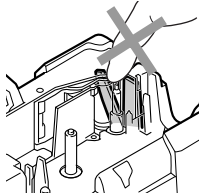

Älä pura P-touchia. P-touchin toiminnan tarkastamista, puhdistamista ja korjaamista varten ota yhteyttä jälleenmyyntiliikkeeseen, josta ostit P-touchin tai paikalliseen valtuutettuun huoltoon.



Laite on pakattu muovipussiin. Pidä muovipussit vauvojen ja pienten lasten ulottumattomissa tukehtumisvaaran välttämiseksi.



Irrota verkkolaite ja paristo välittömästi ja lopeta käyttö, jos havaitset outoa hajua, lämpenemistä, värin tai muodon muutosta, tai muuta epätavallista käytön tai säilytyksen aikana.





Älä pudota tai kohdista laitteeseen iskuja, jotta se ei vaurioidu.



## HUOMIO

### Teippileikkuri

Noudata näitä ohjeita jottet loukkaa itseäsi ja vahingoita P-touchia.





-  Älä avaa teippikotelon kantta, kun käytät leikkausyksikköä.
-  Älä kohdistaa suurta painetta leikkuriyksikköön.

### Paristot (alkali)

-  Jos et aio käyttää P-touchia pitkään aikaan, irrota verkkolaite pistorasiasista ja P-touchista, jotta paristo ei vuoda tai menetä varaustaan.
-  Pidä aina kiinni pistokkeesta, kun irrotat virtajohdon virtarasiasista.



### Paristo (alkali)

Noudata näitä ohjeita välttääksesi pariston nestevuodon, kuumentumisen ja murtumisen.

-  Älä käytä vanhoja ja uusia paristoja yhdessä.
-  Älä sekoita alkaliparistoja muuntyyppisten paristojen kanssa.
-  Älä anna pariston kastua.
-  Jos et aio käyttää P-touchia pitkään aikaan, irrota paristo, jotta paristo ei vuoda tai menetä varaustaan.
-  Tarkista, että paristot on asennettu oikein.

### P-touch



Noudata näitä ohjeita välttääksesi fyysisen loukkaantumisen ja P-touchin vahingoittumisen.

-  Aseta P-touch tasaiselle, vakaalle alustalle, kuten pöydälle.
-  Älä aseta P-touchin päälle painavia esineitä. Älä paina nestekidenäyttöä.
-  Älä jätä P-touchia lasten ulottuville, kun takakansi avautuu.

### Teippi

-  Sijoituspaikan, materiaalin ja ympäristöolosuhteiden vaikutuksesta tarra saattaa irrota tai liimaautua kiinni pysyvästi, tarran väri saattaa muuttua tai tarttua toisiin esineisiin. Ennen kuin kiinnität tarran, tarkista ympäristöolosuhteet ja materiaali.

### Muisti

-  Kaikki muistiin tallennettu data menetetään, jos P-touch hajoaa tai sitä korjataan, tai jos paristo tyhjenee.
-  Kun virta katkaistaan yli kahdeksi minuutiksi, kaikki teksti- ja muotoiluasetukset poistetaan muistista. Kaikki muistiin tallennetut tekstitiedostot poistetaan myös.

## Yleisiä varotoimia

- Älä käytä P-touchia mitenkään muuten tai mihinkään muuhun tarkoitukseen kuin mitä on kuvattu tässä oppaassa. Se saattaa johtaa onnettomuuksiin tai vahingoittaa laitetta.
- Älä työnnä vieraita esineitä teipin ulostuloaukkoon, verkkolaitteen liitäntään jne.
- Älä koske kirjoituspäähän. Kun puhdistat tulostuspäätä, käytä pehmeää pyyhintä (esim. pumpulipuikkoa) tai lisävarusteena saatavaa puhdistuskasettia (TZ-CL4).
- Älä puhdista tulostinta alkoholilla tai vastaavilla orgaanisilla liuottimilla. Käytä pehmeää, kuivaa kangasta.
- Älä jätä P-touchia/paristoa suoraan auringonpaisteeseen tai vesisateeseen, lämmittimien tai muiden kuumuutta säteilevien laitteiden lähelle tai minnekään hyvin kuumiin tai kylmiin tiloihin (esimerkiksi auton kojelaudalle tai tavaratilaan), tai hyvin kosteisiin tai pölyisiin tiloihin.
- Älä jätä mitään kumista tai vinyylistä valmistettua laitteen päälle pitkäksi aikaa, sillä ne saattavat tahrata laitteen.
- Ympäristön olosuhteista ja käytetyistä asetuksista riippuen jotkin merkit tai symbolit voivat olla vaikeita nähdä.
- Käytä tässä laitteessa vain Brother TZ-tarrateippiä. Älä käytä teippejä, joissa ei ole  -merkkiä.
- Älä vedä teippiä ulos kasetista tai taivuta teippikasettia. Teippikasetti tai P-touch voi vaurioitua.
- Varmista, että vapautinvipu on ylhäällä, kun suljet takakannen. Takakansi ei mene kiinni, jos vapautinvipu on alhaalla.
- Älä yritä tulostaa tarroja käyttämällä tyhjää teippikasettia tai ilman, että P-touchissa on teippikasetti. Kirjoituspää voi vaurioitua.
- Älä yritä leikata teippiä tulostuksen tai syötön aikana, sillä se vaurioittaa teippiä.
- Suosittelemme vahvasti, että luet tämän käyttöohjeen, ennen kuin käytät P-touchia, ja sitten pidät sen lähettävillä tulevaa varten.

# SISÄLTÖ

ENNEN P-TOUCHIN KÄYTTÖÄ .....	i
<i>Turvallisuusvarotoimenpiteitä .....</i>	<i>i</i>
<b>Yleisiä varotoimia .....</b>	<b>v</b>
<b>SISÄLTÖ .....</b>	<b>vi</b>

## 1. Aloittaminen ..... 1

<b>P-touchin purkaminen pakkauksesta .....</b>	<b>1</b>
<b>Yleiskuvaus .....</b>	<b>2</b>
<i>Yläpuoli ja alapuoli .....</i>	<i>2</i>
<i>Näppäimistö ja nestekidenäyttö .....</i>	<i>3</i>
<i>Taustavalo .....</i>	<i>4</i>
<b>Virtalähde .....</b>	<b>4</b>
<i>Verkkolaite .....</i>	<i>4</i>
<i>Paristot .....</i>	<i>5</i>
<b>Teippikasetit .....</b>	<b>6</b>
<i>Teippikasetin asennus .....</i>	<i>6</i>
<b>Virran katkaiseminen / kytkeminen .....</b>	<b>9</b>
<b>Kielen vaihtaminen .....</b>	<b>9</b>

## 2. Tarratyypit ..... 10

<b>Tarratyypin valinta .....</b>	<b>10</b>
<b>Vaaka- ja pystytarrat .....</b>	<b>10</b>
<b>Tekstin kääntäminen ja tekstin kääntäminen ja toisto .....</b>	<b>11</b>
<b>Lipputarra .....</b>	<b>12</b>
<b>Portti- ja paneeli1 -tarrat .....</b>	<b>13</b>
<b>Paneeli2-tarrat .....</b>	<b>14</b>

## 3. Perustoiminnot ..... 16

<b>Perustoimintojen käyttö .....</b>	<b>16</b>
<i>Toimintojen, arvojen, asetusten ja ryhmien valinta .....</i>	<i>16</i>
<i>Oletusasetuksen valinta .....</i>	<i>16</i>
<i>Valinnan vahvistaminen .....</i>	<i>16</i>
<i>Valinnan peruminen .....</i>	<i>16</i>



<b>Tarrojen luominen</b> .....	<b>17</b>
<i>Tekstin kirjoittaminen ja muokkaaminen</i> .....	17
<i>Aksenttimerkkien kirjoittaminen</i> .....	19
<i>Viivakoodin lisääminen</i> .....	20
<i>Symbolien lisääminen</i> .....	22
<b>Tarran muotoilu</b> .....	<b>25</b>
<i>Tarran pituuden asetus</i> .....	25
<i>Reunuksen leveys</i> .....	25
<i>Tekstin kehystäminen</i> .....	26
<i>Tekstin koon asetus</i> .....	27
<i>Tekstin leveyden asetus</i> .....	28
<i>Tekstityylin valinta</i> .....	29
<i>Valmiiden tarramallien käyttö</i> .....	30
<b>Tarrojen tulostaminen</b> .....	<b>31</b>
<i>Tarran esikatselu</i> .....	31
<i>Teipin syöttö</i> .....	32
<i>Tarran tulostaminen</i> .....	32
<i>Tulostuksen erikoistoinnot</i> .....	32
<b>Tiedostojen tallentaminen ja haku</b> .....	<b>36</b>
<i>Tarratekstin tallentaminen</i> .....	36
<i>Tallennetun tiedoston haku muistista</i> .....	37
<i>Tallennetun tiedoston poistaminen</i> .....	37

## **4. Laitteen säädöt** .....**38**

<i>Teipin syöttö- ja katkaisutavan valinta</i> .....	38
<i>Näytön kontrastin säätö</i> .....	38
<i>Automaattinen pienennystoiminto</i> .....	39
<i>Tarran pituuden kalibrointi</i> .....	39
<b>PERSONAL</b> symboliluokan päivitys .....	40
<i>Mittayksiköiden vaihtaminen</i> .....	40
<i>Versiotiedot</i> .....	40
<b>Puhdistaminen</b> .....	<b>41</b>
<i>Kirjoituspään, rullien ja tarraleikkurin puhdistaminen</i> .....	41

## **5. Liite** .....**43**

<b>P-touchin alkuasetusten palauttaminen (resetoiminen)</b> .....	<b>43</b>
<b>Virheitsintä</b> .....	<b>43</b>
<b>Virheilmoitukset</b> .....	<b>45</b>

<b>Tekniset tiedot .....</b>	<b>50</b>
<i>Pääyksikkö .....</i>	<i>50</i>
<b>Tarvikkeet .....</b>	<b>51</b>
<b>Hakemisto .....</b>	<b>52</b>

# **1** Aloittaminen

## **P-touchin purkaminen pakkauksesta**

Tarkista ennen P-touchin käyttöä, että sen mukana on seuraavat tarvikkeet.

### **PT-2470**

P-touch



Käyttöohje

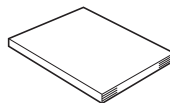

TZ-teippikasetti

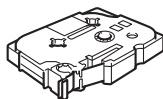

# Yleiskuvas

## Yläpuoli ja alapuoli

### Yläpuoli

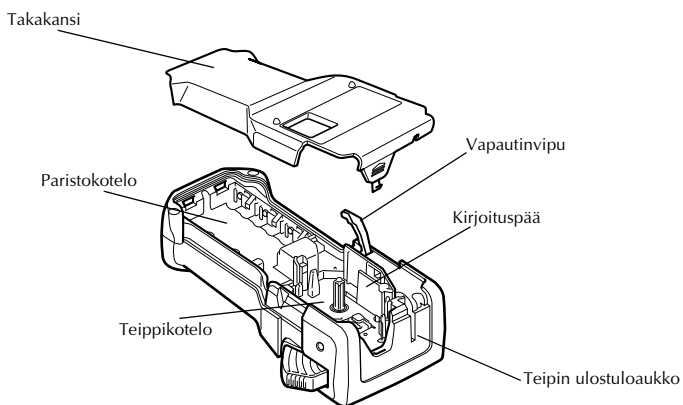
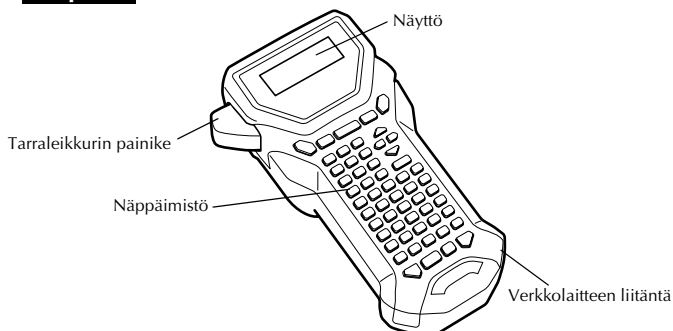

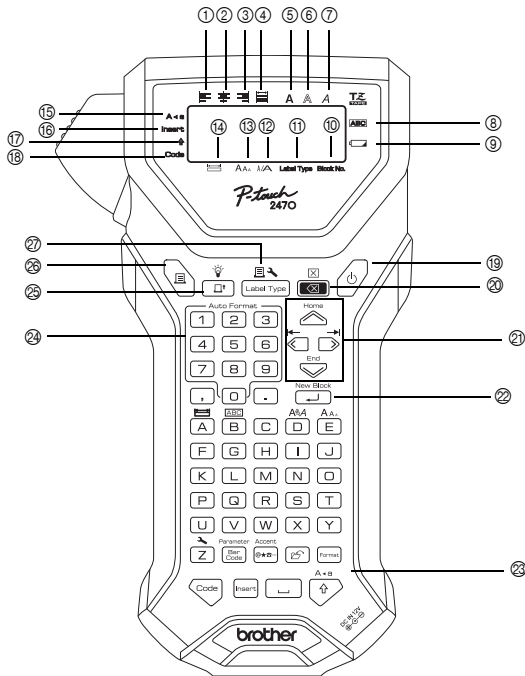

### Alapuoli



- |   |  |
|---|--|
| ① Tekstin tasaus vasemmalle (sivu 30)           | ⑮ Isot kirjaimet (sivu 17)                   |
| ② Tekstin keskitys (sivu 30)                    | ⑯ Tekstin lisääminen (sivu 18)               |
| ③ Tekstin tasaus oikealle (sivu 30)             | ⑰ Vaihdonäppäin (sivu 17)                    |
| ④ Tekstin molempien reunojen tasaus (sivu 30)   | ⑱ Koodinäppäin (sivu 17)                     |
| ⑤ Lihavoitu (sivu 29)                           | ⑲ Virtakytkin (sivu 9)                       |
| ⑥ Ääriiviiva (sivu 29)                          | ⑳ Poistonäppäin (sivut 16 & 19)              |
| ⑦ Kursiivi (sivu 29)                            | ㉑ Nuolinäppäimet (sivu 16)                   |
| ⑧ Kehys (sivu 26)                               | ㉒ Rivinvaihtonäppäin (sivut 16 & 18)         |
| ⑨ Pariston vähäisen varauksen ilmaisin (sivu 6) | ㉓ Koko tekstin muotoilunäppäin (sivu 27)     |
| ⑩ Tekstilohkon numero (sivu 18)                 | ㉔ Valmiiden tarramallien näppäimet (sivu 30) |
| ⑪ Tarratyyppin asetus (sivu 10)                 | ㉕ Teipinsyöttönäppäin (sivu 32)              |
| ⑫ Leveyden asetus (sivu 28)                     | ㉖ Tulostusnäppäin (sivu 32)                  |
| ⑬ Koon asetus (sivut 27 & 28)                   | ㉗ Tarratyyppi (sivu 10)                      |
| ⑭ Pituuden asetus (sivu 25)                     |  |

## Taustavalo

Taustavalo syttyy tai sammuu, kun painat  ja . Taustavaloa voi käyttää, kun haluat nähdä näytön selvemmin. Oletusarvo on PÄÄLLÄ

 Virtaa voi säästää pitämällä taustavaloa pois päältä.

## Virtalähde

P-touchiin saa virtaa kahdella tavalla.

	Verkkolaite (sivu 4)	Paristot (sivu 5)
PT-2470	●	●

Käytä tarkoituksiisi parhaiten sopivaa virtalähdettä. Lisätietoja virtalähteistä on seuraavassa.

## Verkkolaite

### Verkkolaitteen kytkeminen

Kun tulostat paljon tarroja tai tarroja, joissa on paljon tekstiä, P-touch kannattaa kytkeä seinäpistorasiaan verkkolaitteella.

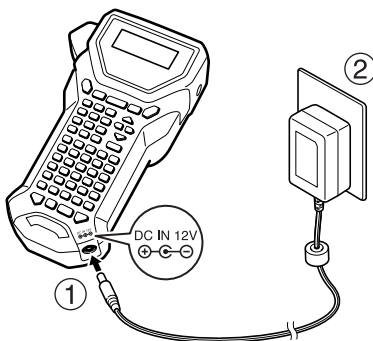

## Huomautuksia verkkolaitteesta

- ☞ Käytä vain tälle laitteelle tarkoitettua verkkolaitetta.
- ☞ Irrota verkkolaite, jos et käytä P-touchia pitkään aikaan. Kun virta katkaistaan, kaikki näytössä ollut teksti ja muistiin tallennetut tekstit katoavat.

## Paristot

### Paristojen asentaminen

Laite on suunniteltu niin, että paristot saa vaihdettua helposti ja nopeasti. Paristot asennettuina tätä pientä kannettavaa laitetta voi käyttää missä vain.

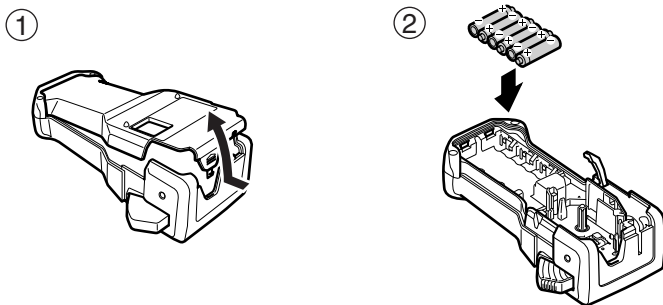

### Huomautuksia paristoista

- ☞ **Tässä P-touch-tarratulostimessa käytetään kuutta AA-paristoa (LR6).**
- ☞ Älä käytä seuraavan tyyppisiä paristoja tai paristot voivat vuotaa tai laite voi vaurioitua.
  - Mangaaniparistot
  - Uusia ja vanhoja paristoja yhdessä
  - Eri tyyppisiä paristoja yhdessä (alkali ja Ni-MH), eri valmistajien paristoja tai eri mallisia paristoja yhdessä

- ☛ Varmista, että paristot on asennettu laitteeseen oikein päin. Kun paristot on asennettu, P-touch tarkistaa paristojen jäljellä olevan varauksen tulostuksen ja tekstin syötön aikana. Kun paristoissa on vähän varausta jäljellä, paristokuvakkeen merkkivalo (☐) syttyy. Kun näin käy, vaihda paristot uusiin. Paristojen vähäisen varauksen merkkivalo ei ehkä syty kaikissa käyttöoloissa.
- ☛ Varmista ennen paristojen vaihtamista, että P-touchista on katkaistu virta. Lisäksi kun vaihdat paristoja, aseta uudet paristot paikalleen kahden minuutin kuluessa vanhojen poistamisesta, sillä muuten näytössä näkyvät tai muistiin tallennetut tekstit katoavat.
- ☛ Jos laite on pitkään käyttämättä, poista paristot. Kun virta katkaistaan, kaikki näytössä ollut teksti ja muistiin tallennetut tekstit katoavat.

## Teippikasetit

### Teippikasetin asennus

Laite on suunniteltu niin, että teippikasetit saa vaihdettua helposti ja nopeasti. Tähän laitteeseen on saatavana useita erityyppisiä, erivärisiä ja erikokoisia TZ-teippikasetteja, mikä mahdollistaa selkeiden värikoodattujen ja tyyliteltyjen tarrojen luomisen.





## Huomautuksia teippikaseteista

- Ennen kuin asennat teippikasetin, huolehdi että tarranauhan pää on syötetty kunnolla ohjainten alle.
- Jos kasetin tarranauha on löystynyt, kiristä nauha kiertämällä hammasratasta sormella kasetissa olevan nuolen suuntaan.

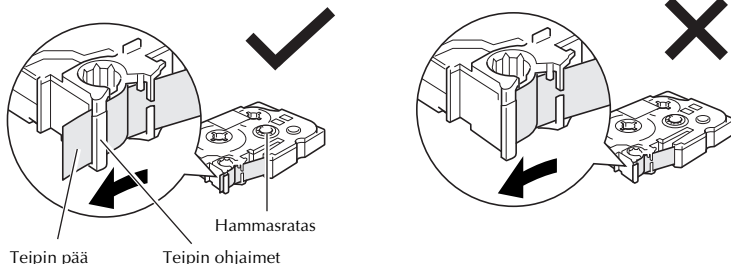

- Varmista, että sisempi nauha ei jää kiinni metallisen tukilevyn kulmaan.
- Kun olet asentanut teippikasetin paikalleen, poista nauhasta löysyys painamalla näppäintä kerran ja katkaise sen jälkeen teippiylimäärä painamalla tarraleikkurin painiketta.
- Katkaise teippinauha, ennen kuin irrotat tarran laitteesta. Jos tarraa vedetään väkisin katkaisematta teippinauhaa, teippikasetti voi vaurioitua.

## Vahva tarrateippi

- On suositeltavaa käyttää vahvaa tarrateippiä karkealle, epätasaiselle tai liukkaalle pinnalle.
- Vaikka vahvan tarrateipin ohjeissa suositellaan teipin katkaisemista saksilla, P-touchin tarraleikkuri pystyy katkaisemaan myös vahvan tarrateipin.**

## Joustava ID-teippi

- ☛ Kun tarvitaan joustavia tarroja esimerkiksi teräviin kulmiin tai pyöreisiin kohteisiin, on suositeltavaa käyttää joustavaa ID-teippiä.
- ☛ Joustavaa ID-teippiä ei ole tarkoitettu sähköeristyksiin.
- ☛ Kun kiinnität tarroja pyöreäpintaisiin kohteisiin, kohteen halkaisijan pitää olla vähintään 3 mm, muuten tarran kiinnitykseen pitää käyttää **LIPPU** (Lipputarra) -tarratyyppeä. Lisäksi lipputarran päiden pitää olla vähintään 5 mm päällekkäin.
- ☛ Tarra voi irrota pyöreistä kohteista, jos kohdetta taivutetaan, kun tarra on kiinnitetty.

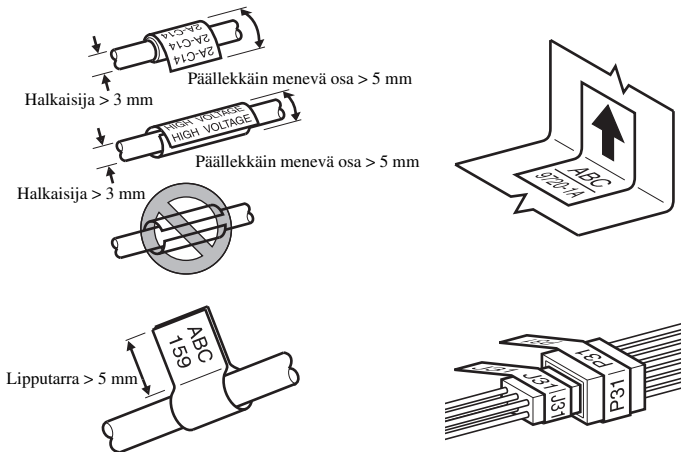







## Virran katkaiseminen / kytkeminen

P-touch-tarratulostimeen kytketään virta ja siitä katkaistaan virta -kytkimellä. Kun P-touch saa virran verkkolaitteella tai paristoilla, edellisen istunnon teksti tulee näkyviin, kun P-touchiin kytketään jälleen virta. Voit keskeyttää työn, katkaista laitteesta virran ja jatkaa samaa työtä myöhemmin tarvitsematta kirjoittaa koko tekstiä uudelleen.

Riippumatta siitä, toimiiko P-touch paristoilla vai verkkovirralla, laitteesta katkeaa automaattisesti virta, jos mitään näppäintä ei paineta tai toimintoa suoriteta 5 minuuttiin.

## Kielen vaihtaminen













Valikkojen, asetusten ja viestien kieleksi voi valita **ENGLISH, FRANÇAIS, ESPAÑOL, PORTUGUÊS, DEUTSCH, NEDERLANDS, ITALIANO, DANSK, SVENSKA, NORSK tai SUOMI.** (Oletuskieli on **ENGLISH.**)

- 1 Paina  ja sen jälkeen .
- 2 Paina  tai , kunnes näytössä näkyy **LANGUAGE.**
- 3 Paina  tai , kunnes haluamasi kieli tulee näkyviin ja paina sen jälkeen .

## 2 Tarratyypit

### Tarratyypin valinta

-näppäimellä voit valita kaksi vakiotyyppiä omien mallien suunnitteluun ja tulostamiseen tai kuusi valmista erikoistyyppiä, joilla voit tulostaa porttien, kaapelien, liittimien ja muiden komponenttien tulostamiseen sopivia tarroja.

- 1 Paina .
- 2 Paina  tai  (tai jatka painamalla ) kunnes haluamasi tarratyypin näkyvässä. (Katso lisätietoja tarratyypeistä seuraavista kohdista.)
- 3 Ota tarratyypin käyttöön painamalla .
  - Jos olet valinnut **NORMAALI** tai **PYSTY**, kirjoita tarrateksti annettujen ohjeiden mukaan: luku 3, *Perustoiminnot*.
  - Jos olet valinnut **KÄÄNTÖ**, **K & TOIS**, **PORTTI**, **PANEL1**, **PANEL2** tai **LIPPU**, noudata seuraavia ohjeita.
- 4 Paina  tai , kunnes haluamasi toiminto on näkyvässä.
- 5 Paina  tai , kunnes haluamasi asetus on näkyvässä (tai valitse numeronäppäimillä haluamasi asetus).
- 6 Ota asetukset käyttöön painamalla .
- 7 Kirjoita kunkin tarran teksti erilliseen tekstilohkoon.
- 8 Tulosta tarrat.
  - Jos haluat tulostaa yhden kopion kustakin tarrasta, paina .
  - Jos haluat tulostaa useita kopioita ja kasvattaa tiettyjen merkkien määrää tai tulostaa erikoistoimintoja käyttäen, paina  ja sen jälkeen  ja valitse toiminto. (Katso lisätietoja kohdasta *Tulostuksen erikoistoiminnot* sivulla 32.)

### Vaaka- ja pystytarrat

**NORMAALI** ja **PYSTY**-tarratyyppejä voidaan tulostaa ja muotoilla tarpeiden mukaan.

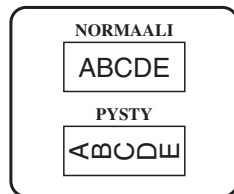

Kun olet valinnut tarratyypiksi **NORMAALI** tai **PYSTY**, tarrateksti voidaan kirjoittaa, muotoilla, tulostaa ja leikata normaalisti. Kun tarratyypiksi on valittu **NORMAALI**, kirjoitettu teksti tulostetaan tarran vaakasuuntaan. Kun tarratyypiksi on valittu **PYSTY**, kirjoitettu teksti tulostetaan tarran pystysuuntaan.

## Tekstin kääntäminen ja tekstin kääntäminen ja toisto

Kun käytetään näitä tarratyyppejä, tarrat voidaan kiinnittää esimerkiksi kaapeleihin ja johtoihin. Molemmissa tarratyypeissä tekstiä käännetään 90° vastapäivään, ja kääntötoiminnossa kukin tekstilohko tulostetaan erilliselle tarralle kuten kuvassa on esitetty. Kun tarratyypinä on tekstin kääntäminen ja toisto, teksti toistetaan koko tarran pituudelta, jolloin teksti on helppo lukea mistä kulmasta tahansa.

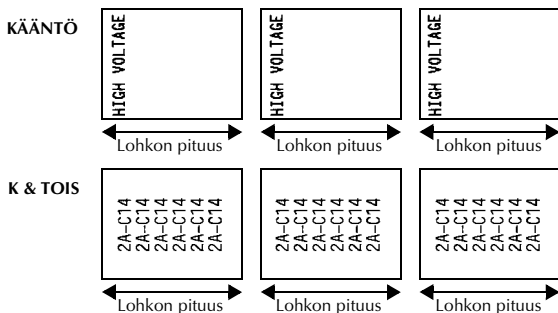
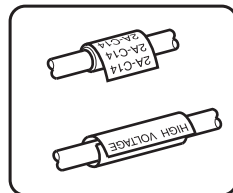

Kun olet valinnut tarratyypiksi **KÄÄNTÖ** tai **K & TOIS**, valitse tarran pituus ja tarvittaessa kehys.

- **LOHKOPIT** (lohkon pituus): 20,0 - 200,0 mm  
Oletusasetus: 30,0 mm
- **KEHYSTÄ:** **PÄÄLTÄ**,  1,  2,  3,  4  
Oletusasetus: **PÄÄLTÄ**

☞ Yhdessä tekstilohkossa saa olla enintään 7 riviä tekstiä, ja **K & TOIS** -toiminnossa vain tarralle mahtuvat rivit tulostetaan.

☞ On suositeltavaa käyttää kaapeleihin ja johtoihin kiinnitettävissä tarroissa joustavaa ID-teippiä. Kun kiinnität joustavan ID-teipin pyöreiden kohteiden ympärille, kohteen halkaisijan pitää olla vähintään 3 mm, muuten kannattaa käyttää **LIPPU** (Lipputarra) -tarratyyppejä. Lisäksi lipputarran päällekkäin menevien päiden pitää olla vähintään 5 mm päällekkäin.

# Lipputarra

Kun käytät tätä tarratyyppeä, tarra voidaan kiinnittää kaapelin tai johdon ympäri siten, että tarran tekstipäät kiinnitetään yhteen lipputarraksi. **LIPPU**-tarratyypissä tekstilohko tulostetaan kahden tarran kumpaankin päähän. Tarran tulostumattoman osan pituus on sama kuin kaapelin tai johdon ympäröimä. Teksti voidaan tulostaa myös vaakasuuntaan tai kääntää 90°.

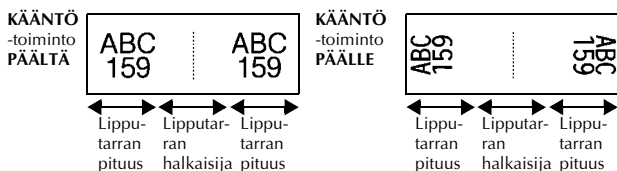
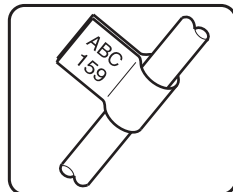

Kun olet valinnut **LIPPU**-tarratyypin, määritä lipputarran pituus ja halkaisija, kehys tai tekstin kääntäminen.

- **LIPPU $\phi$**  (lipputarran halkaisija): 0,0 – 100,0 mm  
Oletusasetus: 7,0 mm
- **LIPPU PIT** (lipputarran pituus): 10,0 – 200,0 mm  
Oletusasetus: 30,0 mm
- **KEHYSTÄ:** **PÄÄLTÄ**,  1,  2,  3,  4  
Oletusasetus: **PÄÄLTÄ**
- **KÄÄNTÖ:** **PÄÄLTÄ, PÄÄLLE**  
Oletusasetus: **PÄÄLTÄ**

☞ Yhdessä tekstilohkossa saa olla enintään 7 riviä tekstiä.

☞ On suositeltavaa käyttää kaapeleihin ja johtoihin kiinnitettävissä tarroissa joustavaa ID-teippiä. Kun haluat kiinnittää joustavan ID-teipin pyöreisiin kohteisiin, käytä **LIPPU**-tarratyyppeä, jos kohteen halkaisija on alle 3 mm. Lisäksi lipputarran pituuden pitäisi olla vähintään 5 mm päällekkäin.

# Portti- ja paneeli1 -tarrat

Näitä tarratyyppejä voidaan käyttää komponenttien tai käyttöpaneelien osien merkkeämiseen.

Kun on valittu **PORTTI**-tarratyyppi, kukin tekstilohko tulostetaan erilliselle tarralle, jolloin tarroja voidaan käyttää eri etäisyydellä olevien komponenttien tai porttien merkkeämiseen.

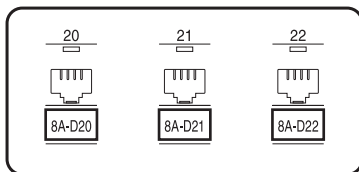

Kun on valittu **PANEL1**-tarratyyppi, tekstilohkot tulostetaan tasaisin välein yhdelle tarralle, jolloin tarroja voidaan käyttää tasaisin välein olevien kytkinten, sulakkeiden tai liitinten merkkeämiseen. Lisäksi tekstilohkot voidaan tulostaa järjestyksessä tai käänteisessä järjestyksessä.

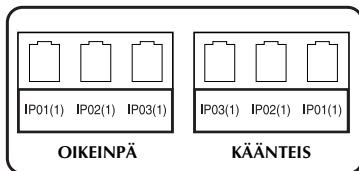

**PORTTI**

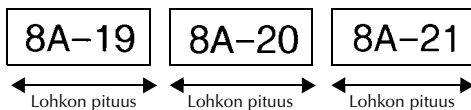

**PANEL1**  
(TULOSTA -asetus  
OIKEINPÄ)

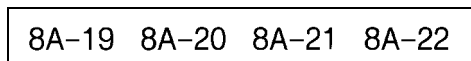

**PANEL1**  
(TULOSTA -asetus  
KÄÄNTEIS)



Kun olet valinnut **PORTTI** tai **PANEL1**-tarratyypin, aseta tarran tai tekstilohkon pituus ja valitse tarvittaessa kehys. Kun olet valinnut **PANEL1**-tarratyypin, valitse tulostetaanko tekstilohkot kirjoitusjärjestyksessä vai käänteisessä järjestyksessä.

- **LOHKOPIT** (lohkon pituus): \* **PORTTI**-tarratyypille:

20,0 – 200,0 mm

Oletusasetus: 30,0 mm

- \* **PANELI**-tarratyypille:

6,0 – 200,0 mm

Oletusasetus: 30,0 mm

- **KEHYSTÄ:**

- \* **PORTTI**-tarratyypille:

**PÄÄLTÄ**, 1 , 2 , 3 , 4

Oletusasetus: **PÄÄLTÄ**

- \* **PANELI**-tarratyypille:

**PÄÄLTÄ**, 1 , 2 , 3 ,

4 , 5 , 6 ,

7 , 8 , 9

Oletusasetus: **PÄÄLTÄ**

- **TULOSTA** (tulostusjärjestys): **OIKEINPÄ, KÄÄNTEIS**

Oletusasetus: **OIKEINPÄ**

- ☞ On suositeltavaa käyttää tämän tyyppisissä tarroissa vahvaa tarrateippiä.
- ☞ **TULOSTA**-toiminto on käytössä vain **PANELI**-tarratyypille.
- ☞ Kun käytät numerointia (Numbering) **PANELI**-tarratoiminnolla, voit luoda helposti tarran, joka sisältää useita tekstilohkoja aakkos- tai numerojärjestyksessä ja joita on kätevä käyttää kuvassa esitetyllä tavalla. (Katso lisätietoja *Useiden kopioiden tulostaminen nousevassa järjestyksessä* sivulla 33.)

## Paneeli2-tarrat



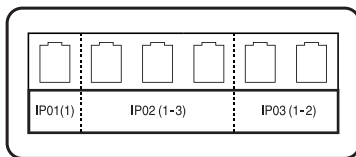



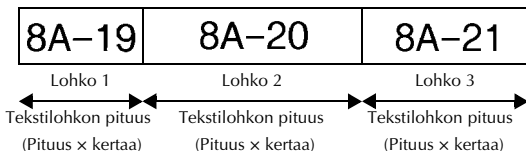

Teksti voidaan tulostaa tarralle tasavälein, jolloin sitä voidaan käyttää tasaisin välein olevien kytkimien (esim. kytkinpaneelissa) tai liittimien merkkäamiseen. Lisäksi tekstilohkot voidaan tulostaa kirjoitusjärjestyksessä tai päinvastoin tai tekstiä voidaan kääntää 90°.



PANEL2









- **LOHKO?:** 1 - 50 lohkoa  
Oletus: 1
- PITUUS:** 6,0 - 200,0 mm  
Oletus: 17,5 mm
- MULTIPLE:** x1 - x9  
Oletus: 1
- **KEHYSTÄ:** **PÄÄLTÄ**, 1 , 2 , 3 ,  
4 , 5 , 6 ,  
7 , 8 , 9   
Oletusasetus: **PÄÄLTÄ**
- **TULOSTA:** **IN ORDER, REVERSE**  
Oletus: **IN ORDER**
- **KÄÄNTÖ:** **OFF, ON**  
Oletus: **OFF**

- ☞ Tekstilohkojen lukumäärän voi asettaa tai vaihtaa vain **BLOCK**-toiminnolla. Tekstilohkoja ei voi lisätä tai poistaa muilla tavoin
- ☞ Jos **PANEL2**-toiminnolla asetettu tarratyypin tekstilohkojen lukumäärä on pienempi kuin jo syötettyjen tekstilohkojen lukumäärä, ylimääräiset tekstilohkot poistetaan. Jos asetettujen tekstilohkojen lukumäärä on suurempi kuin syötettyjen tekstilohkojen, puuttuvat tekstilohkot lisätään tarraan.
- ☞ On suositeltavaa käyttää tämän tyyppisissä tarroissa vahvaa tarrateippiä.

# 3 Perustoiminnot

## Perustoimintojen käyttö

### Toimintojen, arvojen, asetusten ja ryhmien valinta

- Kun näytössä näkyy “◀▶”, valitse edellinen toiminto painamalla  tai seuraava toiminto painamalla .
- Kun näytössä näkyy “◀▶”, valitse edellinen toiminto painamalla  tai valitse seuraava toiminto painamalla .

### Oletusasetuksen valinta

- Kun haluat käyttää toiminnon oletusasetusta, paina .

### Valinnan vahvistaminen



- Kun haluat valita toiminnon luettelosta, ottaa valitun asetuksen käyttöön tai vastata “kyllä”, paina .





### Valinnan peruminen

- Kun haluat poistua toiminnosta ja palata edelliseen näyttöön muuttamatta tekstiä tai vastata “ei”, paina .

## Tekstin kirjoittaminen ja muokkaaminen

### Merkkien kirjoittaminen

- Kun haluat kirjoittaa pienen kirjaimen, numeron, pilkun tai pisteen, paina kyseisen merkin mukaista näppäintä.
- Kun haluat kirjoittaa ison kirjaimen, siirry vaihtotoimintoon painamalla  ja paina kyseisen merkin näppäintä.
- Jos haluat kirjoittaa isoja kirjaimia perätysten, paina  ja sen jälkeen .













- ☞ Jos haluat poistua vaihtotoiminnosta kirjoittamatta mitään, paina .
- ☞ Jos haluat poistua Caps-toiminnosta, paina ensin  ja sen jälkeen .
- ☞ Jos haluat kirjoittaa pienen kirjaimen Caps-tilassa, paina -näppäintä ja sen jälkeen vastaavaa kirjainnäppäintä.





### Välilyöntien lisääminen

- Lisää välilyönti painamalla -näppäintä.

### Kohdistimen siirtäminen

Siirrä kohdistinta tekstin tarkastelua ja muokkaamista varten tai valitaksesi eri toimintoja ja asetuksia.

- Siirrä kohdistinta vasemmalle, oikealle, ylös tai alas painamalla , ,  tai .
- Siirrä kohdistin rivin alkuun painamalla -näppäintä ja paina sen jälkeen .
- Siirrä kohdistin rivin loppuun painamalla -näppäintä ja paina sen jälkeen .
- Siirrä kohdistin koko tekstilohkon alkuun painamalla  ja sen jälkeen .
- Siirrä kohdistin koko tekstilohkon loppuun painamalla  ja sen jälkeen .

- ☞ Siirrä kohdistinta useita merkkejä tai rivejä kerrallaan pitämällä alhaalla näppäin , ,  tai .

## Uuden tekstirivin lisääminen



- Lopeta nykyinen tekstirivi ja aloita uusi painamalla . Rivin lopussa näkyy “↵”.

☞ Tulostettavien tekstirivien määrä riippuu teipin leveydestä.

Teipin leveys	Tulostettavien rivien suurin määrä
6 mm	2
9 mm	2
12 mm	3
18 mm	5
24 mm	7

☞ Näytössä näkyvä rivin numero tarkoittaa tekstilohkon rivin numeroa.

## Uuden tekstilohkon lisääminen

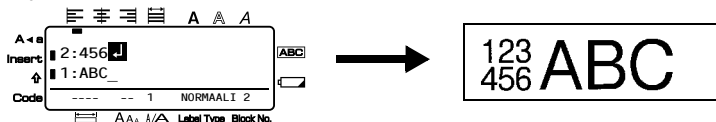

- Kun haluat luoda uuden tekstilohkon, jonka rivien määrä poikkeaa aiemman tekstilohkon rivien määrästä, paina  ja sen jälkeen . Tekstilohkon lopussa näkyy “↵”.

Kirjoitettu teksti esimerkiksi tulostetaan seuraavasti.









- ☞ Yhdessä tarrassa voi olla enintään 50 tekstilohkoa.
- ☞ Lohkon järjestysnumero näkyy näytön alareunassa.
- ☞ Kaikilla tekstilohkoilla on samat muotoiluasetukset.
- ☞ Jos yrität tulostaa suuria määriä tarroja kerralla, osa tarroista voi olla tyhjiä. Kun esimerkiksi tulostat 50 tietuetta, kerralla tulostettavien merkkien enimmäismäärä on rajattu noin 200: aan.

## Tekstin lisääminen

- Kun haluat lisätä tekstiä kohdistimen nykyiseen kohtaan, tarkista että **Insert**-merkkivalo (tekstin lisääminen) näkyy näytössä. Jos ei näy, siirry **Insert**-tilaan painamalla -näppäintä.
- Kun haluat korvata kohdistimen nykyisessä paikassa olevan tekstin, poistu tekstin lisäämistoiminnosta painamalla .

## Tekstin poistaminen





- Kun haluat poistaa merkkejä kohdistimen vasemmalta puolelta, paina , kunnes kaikki haluamasi merkit on poistettu.
- Näytön tyhjentäminen:
  - 1 Paina  ja sen jälkeen .
  - 2 Paina  tai  ja valitse joko **PELKKÄ TEKSTI** (vain teksti poistetaan) tai **TEKSTI&MUOTOIL** (teksti poistetaan ja sen lisäksi kaikki muotoiluasetukset palautetaan oletusasetuksiin).
  - 3 Paina .

## Aksenttimerkkien kirjoittaminen

Aksenttitoiminnolla voidaan valita useita aksentein varustettuja kirjaimia.



Seuraavat aksenttimerkillä varustetut merkit ovat käytössä.

Kirjain	Aksentti	Kirjain	Aksentti
a	á à â ã ä å ã ä å ä	n	ñ ñ í ñ
A	À Á Â Ã Ä Å Æ Å Á Â Ã Ä Å	N	Ñ Ñ Í Ñ
c	ç ç é	o	ó ô õ ø ö õ œ ö
C	Ç Ç Ć	O	Ó Ô Õ Ø Ö Õ Œ Ö
d	d' ð ð	r	ř ř ı
D	Ď Ď	R	Ř Ř Ț
e	é è ê ë ě ê é ê	s	ś ś ș ș ß
E	É È Ê Ë Ę Ě É Ě	S	Ś Ś Ș Ș ß
g	ğ ğ	t	ț ț þ
G	Ğ Ğ	T	Ț Ț Þ
i	í î ï ĳ ĭ ĭ	u	ú û ü ü ü ü ü
I	İ İ Ĭ Ĭ Ĭ Ĭ	U	Ú Û Ü Ü Ü Ü Ü
k	ķ	y	ý ŷ
K	Ķ	Y	Ý Ŷ
l	ł ł ĺ ĺ	z	ž ź ź
L	Ł Ł Ł Ĺ	Z	Ž Ž Ž

- 1 Paina  ja sen jälkeen . Esiin tulee viesti "ACCENT a-z,0/A-Z".
- 2 Paina toistuvasti aksenttimerkkiä, kunnes oikea merkki on näkyvässä.
- 3 Lisää aksenttimerkki-/merkkejä tekstiin.
  - Kun haluat lisätä yhden aksenttimerkin tai sarjan viimeisen, siirry suoraan vaiheeseen **5**.
  - Jos haluat lisätä useita aksenttimerkkejä tekstiin, paina  ja sen jälkeen .

4 Kun haluat tekstiin lisää aksenttimerkkejä, toista vaiheet 2 ja 3.

5 Paina .

☞ Jos haluat kirjoittaa ison aksentilla varustetun kirjaimen, paina  (tai siirry isoihin kirjaimiin painamalla  ja ) ennen kuin painat vastaavaa kirjainnäppäintä.

## Viivakoodin lisääminen

Viivakoodi-toiminnolla voit tulostaa tarran osaksi viivakoodin.







- ☞ Koska tätä laitetta ei ole suunniteltu nimenomaan viivakooditarran valmistamiseen, kaikki viivakoodilukijat eivät välttämättä lue laitteella tulostettuja viivakoodeja.
- ☞ Viivakoodilukijat eivät ehkä pysty lukemaan tietyn värisille tarroille tulostettuja eri värisiä koodeja. Saat parhaan tuloksen, kun tulostat mustia viivakoodeja valkoiselle tarralle.

Voi kuitenkin luoda laitteella useita erilaisia viivakoodeja.



Toiminto	Asetukset
<b>PROTOKOLLA</b>	<b>CODE 39, I-2/5, EAN13, EAN8, UPC-A, UPC-E, CODABAR, EAN128, CODE128</b>
<b>LEVEYS</b> (viivakoodin leveys)	<b>PIENI, KESKI, SUURI</b>
<b>ALLE#</b> (viivakoodin alle tulostettavat numerot)	<b>PÄÄLLE, PÄÄLTÄ</b>
<b>VARMISTE</b>	<b>PÄÄLTÄ, PÄÄLLE</b>





☞ **VARMISTE**-toiminto on käytössä vain viivakoodityypeille **CODE 39, I-2/5** ja **CODABAR**.



## Viivakoodien asetukset

- 1 Paina  ja sen jälkeen .
- 2 Paina  tai , kunnes toiminto jonka asetuksia haluat muuttaa tulee näkyviin.
- 3 Paina  tai , kunnes haluamasi asetus tulee näkyviin.
- 4 Toista vaiheet 2 ja 3, kunnes olet asettanut kaikki haluamasi toiminnot.
- 5 Paina .

## Viivakooditietojen lisääminen

- 1 Paina .
- 2 Kirjoita uudet tiedot tai muokkaa jo kirjoitettuja tietoja.
- 3 Lisää viivakoodi tekstiin painamalla .

☞ Kun haluat lisätä erikoismerkin viivakoodiin (vain viivakoodityypit **CODE39**, **CODABAR**, **EAN128** tai **CODE128**), siirrä kohdistin sen merkin oikealle puolelle, johon haluat lisätä merkin ja paina . Paina  tai , kunnes haluamasi ohjausmerkki tulee näkyviin ja lisää merkki painamalla . (Katso alla olevasta taulukosta valittavissa olevia erikoismerkkejä.)

☞ Jos haluat muuttaa tietoja tai viivakoodin **LEVEYS-** tai **ALLE#** -asetuksia, paina  ja sen jälkeen .

Seuraavat ohjausmerkit voidaan lisätä viivakoodityypeillä CODE39 tai CODABAR luotuihin viivakodeihin.

CODE39

Symboli	Merkki	Symboli	Merkki
0	–	4	/
1	.	5	+
2	(SPACE)	6	%
3	\$		

CODABAR

Symboli	Merkki	Symboli	Merkki
0	–	3	/
1	\$	4	.
2	:	5	+





Voit lisätä seuraavat erikoismerkit vain viivakoodityypeillä **EAN128** ja **CODE128** luotuihin viivakodeihin.

Symboli	Merkki	Symboli	Merkki	Symboli	Merkki
0	(SPACE)	10	*	20	>
1	!	11	+	21	?
2	"	12	,	22	@
3	#	13	-	23	[
4	\$	14	.	24	\
5	%	15	/	25	]
6	&	16	:	26	^
7	'	17	;	27	_
8	(	18	<		
9	)	19	=		



Symboli	Ohjausmerkki	Symboli	Ohjausmerkki	Symboli	Ohjausmerkki
28	NUL	42	CR	56	ESC
29	\	43	SO	57	{
30	SOH	44	SI	58	FS
31	STX	45	DLE	59	
32	ETX	46	DC1	60	GS
33	EOT	47	DC2	61	}
34	ENQ	48	DC3	62	RS
35	ACK	49	DC4	63	~
36	BEL	50	NAK	64	US
37	BS	51	SYN	65	DEL
38	HT	52	ETB	66	FNC3
39	LF	53	CAN	67	FNC2
40	VT	54	EM	68	FNC4
41	FF	55	SUB	69	FNC1

## Symbolien lisääminen

Symbolitoiminnolla voidaan valita 164 erilaista symbolia ja kuvaa.



- 1 Paina . Edellisellä kerralla käytetty symboliluokka tulee näkyviin.
- 2 Valitse haluamasi luokka painamalla  tai -näppäintä.
- 3 Paina  tai , kunnes haluamasi symboli on näkyvässä.
- 4 Lisää symboli(t) tekstiin.





- Kun haluat lisätä yhden symbolin tai sarjan viimeisen, siirry suoraan vaiheeseen **6**.
- Kun haluat lisätä tekstiin useita symboleja, paina  ja sen jälkeen .

















































































**5** Lisää muut symbolit toistamalla vaiheet **2** – **4**.





**6** Paina .

 Symboli voidaan lisätä myös kirjoittamalla merkkiä vastaava koodi. Koodit on esitetty edellisen sivun taulukossa. Kun kirjoitat "A02" ja painat sen jälkeen , tekstiin lisätään "?".

Käytettävissä ovat seuraavat symbolit.

Luokka	Symbolit									
<b>A</b> VÄLIMERKIT	.	,	?	!	"	'	:	;	-	—
	00	01	02	03	04	05	06	07	08	09
	\	/	&	¿	¡	~	§	▪		
	10	11	12	13	14	15	16	17		
<b>B</b> BISNES	@	#	%	®	©	™				
	00	01	02	03	04	05				
<b>C</b> MATEMATIIKKA	+	-	×	*	±	=	÷			
	00	01	02	03	04	05	06			
<b>D</b> SULKUMERKKI	(	)	[	]	<	>	«	»		
	00	01	02	03	04	05	06	07		
<b>E</b> NUOLI	→	←	↑	↓	➔	➜	⬆	⬇		
	00	01	02	03	04	05	06	07	08	09
<b>F</b> YKSIKKÖ	°	\$	¥	£	€	¢	f	φ		
	00	01	02	03	04	05	06	07		
<b>G</b> KANSAINVÄLISET MERKIT	ā	ā	ß	ß	ɑ	β	γ	δ	μ	Ω
	00	01	02	03	04	05	06	07	08	09
	Ð	ð	Ɔ	ɔ	ij					
	10	11	12	13	14					

Luokka		Symbolit									
<b>H</b>	NUMERO	1/2	1/3	1/4	0	1	2	1	2		
		00	01	02	03	04	05	06	07		
<b>I</b>	KUVAT										
		00	01	02	03	04	05				
<b>J</b>	SÄHKÖ/ ELEKTRONIIKKA										
		00	01	02	03	04	05	06	07	08	09
											
		10	11	12	13	14	15	16	17	18	19
											
		20	21	22	23	24	25	26	27	28	29
											
		30	31	32	33	34	35	36	37	38	39
											
40	41	42									
<b>K</b>	KIELLOT										
		00	01	02							
<b>L</b>	VAROITUS										
		00	01	02	03	04	05	06			
<b>M</b>	YHTEYDET										
		00	01	02	03	04	05				
<b>N</b>	TIEDONVÄLITYS										
		00	01	02	03	04	05	06	07	08	09
											
10	11	12	13	14							







Luokka	Symbolit				
<b>O</b> MUUTA	 00	 01	 02	 03	
<b>Z</b> HENKILÖKOHTAINEN LUOKKA	*Enintään 16 viimeksi valittua symbolia tallennetaan automaattisesti <b>PERSONAL</b> -symboliluokkaan.				

 Kun **PERSONAL** symboliluokka täyttyy, viimeksi valitut symbolit korvaavat vanhemmat symbolit, jos symbolien tallennustoiminto ei ole **OFF**. (Katso *PERSONAL symboliluokan päivitys* sivulla 40.)

## Tarran muotoilu

### Tarran pituuden asetus





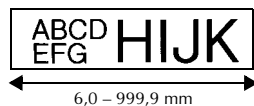

Tarran pituus asetetaan seuraavasti.

- 1 Paina  ja sen jälkeen .
- 2 Paina  tai , kunnes näytössä näkyy **PITUUS**.
- 3 Paina  tai , kunnes näytössä on haluamasi tarran pituus (tai syötä numeronäppäimillä haluamasi pituus).
- 4 Paina .







### Reunuksen leveys

Voit asettaa tarran vasemman ja oikean reunuksen leveyden.















- 1 Paina  ja sen jälkeen .
- 2 Paina  tai , kunnes näytössä näkyy **REUNUS**.
- 3 Paina  tai , kunnes haluamasi reunuksen leveys on näkyvissä (tai syötä numeronäppäimillä haluamasi leveys).
- 4 Paina .



## Tekstin kehystäminen

- 1 Paina  ja sen jälkeen .
- 2 Paina  tai , kunnes haluamasi asetus tulee näkyviin.
- 3 Paina . Valitsemasi asetus valitaan koko tarraan.







Käytettävissä ovat seuraavat kehystyyliä.

Kehys	Malli	Kehys	Malli
1		8	
2		9	
3		10	
4		11	
5		12	
6		13	
7		14	





## Tekstin koon asetus

Merkkien koko voidaan asettaa koko tarralle tai tekstiriville (jossa kohdistin on).

### Koko tarran merkkien koon asetus

- 1 Paina .
- 2 Paina  tai , kunnes näytössä näkyy **MRK.KOKO**.
- 3 Paina  tai , kunnes näytössä näkyy haluamasi merkkikoko.
- 4 Paina . Valitsemasi asetus valitaan koko tarraan.

### Tekstirivin merkkien koon asetus

- 1 Siirrä kohdistin riville, jonka merkkien kokoa haluat muuttaa.
- 2 Paina  ja sen jälkeen .
- 3 Paina  tai , kunnes näytössä näkyy haluamasi merkkikoko.
- 4 Paina . Asetus valitaan vain riville, jossa kohdistin on.







 Koska käytettävissä olevat merkkikoot riippuvat teipin leveydestä, alla olevassa taulukossa on esitetty, mitä merkkikokoja voidaan käyttää kunkin teipinleveyden kanssa.

Teipin leveys	Koko enintään
6 mm	12 pistettä
9 mm	18 pistettä
12 mm	24 pistettä
18 mm	36 pistettä
24 mm	48 pistettä







 Kun on valittu asetus **AUTOM.** ja tekstilohkossa on vain yksi rivi tekstiä, jotka on kirjoitettu isoilla kirjaimilla (eikä mukana ole aksenttimerkeillä varustettuja kirjaimia), teksti tulostetaan hieman enimmäiskokoa suurempana.

## Tekstin leveyden asetus

### Koko tekstin leveyden asetus

- 1 Paina .
- 2 Paina  tai , kunnes näytössä näkyy **MRK.LEV..**
- 3 Paina  tai , kunnes näytössä näkyy haluamasi leveys.
- 4 Paina . Valitsemasi asetus valitaan koko tarraan.

### Rivin leveyden asetus







- 1 Siirrä kohdistin riville, jonka merkkien leveyttä haluat muuttaa.
- 2 Paina  ja sen jälkeen .
- 3 Paina  tai , kunnes näytössä näkyy **LEVEYS.**
- 4 Paina  tai , kunnes näytössä näkyy haluamasi leveys.
- 5 Paina . Asetus valitaan vain riville, jossa kohdistin on.

Valittavissa ovat seuraavat leveydet kullekin tekstikooille.





Leveys Koko	NORMAALI (normaali)	KAPEA (kapea)	OHUT (ohut)	LEVEÄ (leveä)
48 pistettä	ABC	ABC	ABC	ABC
36 pistettä	ABC	ABC	ABC	ABC
24 pistettä	ABC	ABC	ABC	ABC
18 pistettä	ABC	ABC	ABC	ABC
12 pistettä	ABC	ABC	ABC	ABC
9 pistettä	ABC	ABC	ABC	ABC
6 pistettä	ABC	ABC	ABC	ABC

## Tekstityylin valinta

### Koko tarran kirjasintyylin asetus

- 1 Paina .
- 2 Paina  tai , kunnes näytössä näkyy **MRK.TYYL**.
- 3 Paina  tai , kunnes näytössä näkyy haluamasi tyyliasetus.
- 4 Paina . Valitsemasi asetus valitaan koko tarraan.







### Tekstirivin kirjasintyylin asetus

- 1 Siirrä kohdistin riville, jonka kirjasintyyliä haluat muuttaa.
- 2 Paina  ja sen jälkeen .
- 3 Paina  tai , kunnes näytössä näkyy haluamasi tyyliasetus.
- 4 Paina . Asetus valitaan vain riville, jossa kohdistin on.





Käytettävissä ovat seuraavat kirjasintyylit.

Tyyliasetukset	Esimerkki	Tyyliasetukset	Esimerkki
NORMAALI	ABC	KURS.	<i>ABC</i>
LIHAV.	<b>ABC</b>	KU+LIH. (kursiivi ja lihavoitu)	<i><b>ABC</b></i>
ÄÄRIV.	ABC	KU+ÄV (kursiivi ja ääriviiva)	<i>ABC</i>

## Tekstin tasaus

- 1 Paina .
- 2 Paina  tai , kunnes näytössä näkyy **TASAUS**.
- 3 Paina  tai , kunnes haluamasi asetus tulee näkyviin.
- 4 Paina . Valitsemasi asetus valitaan koko tarraan.







Käytettävissä ovat seuraavat tasausasetukset.

 ABC DEFGH IJKLM	 ABC DEFGH IJKLM	 ABC DEFGH IJKLM	 A B C DEFGH IJKLM
<b>VASEN (tasaus vasemmalle)</b>	<b>KESKI (keskitys)</b>	<b>OIKEA (tasaus oikealle)</b>	<b>TASAN (molempien reunojen tasaus)</b>

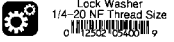
## Valmiiden tarramallien käyttö

Käytössä on useita valmiita tarramalleja, joiden avulla voit luoda helposti ja nopeasti tarroja useisiin eri käyttötarkoituksiin -voit tehdä tarroja laatikoiden ja kansioiden sisällön tunnistamiseen, hinnoitella tuotteet ja tehdä nimi- ja tunnistelappuja. Kun olet valinnut yhden kymmenestä tarramallista, kirjoita teksti valmiisiin kenttiin ja tulosta tarra.

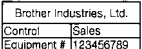
Käytettävissä on seuraavat tarramallit.

Näp päin	Mallin nimi	Teipin leveys × Tarran pituus	Tarramallin kentät	Esimerkki
1	LAATIKKO	18 mm × 69 mm	① SYMBOLI? ② TEKSTI1? ③ TEKSTI2? ④ VIIVAKOODI?	
2	KOTELO1	24 mm × 83 mm	① TEKSTI1? ② TEKSTI2? ③ VIIVAKOODI?	PROPERTY OF SALES & MARKETING DIV. 
3	KOTELO2	24 mm × 79 mm	① TEKSTI? ② VIIVAKOODI?	Fixed Asset 
4	KOTELO3	24 mm × 41 mm	① TEKSTI? ② VIIVAKOODI?	*** City Public Library 
5	KOTELO4	24 mm × 55 mm	① TEKSTI1? ② TEKSTI2? ③ TEKSTI3? ④ TEKSTI4? ⑤ TEKSTI5?	
6	NRO	24 mm × 69 mm	① TEKSTI1? ② TEKSTI2? ③ TEKSTI3?	



Näp päin	Mallin nimi	Teipin leveys × Tarran pituus	Tarramallin kentät	Esimerkki
	KYLTTI	24 mm × 101 mm	① SYMBOLI? ② TEKSTI1? ③ TEKSTI2?	NO SMOKING
	NIMILAAT	18 mm × 101 mm	① NIMI? ② YRITYS?	Robert Becker ABC Transport
	VÄLILEHT	12 mm × 88 mm	① OTSIKKO? ② ALAOTSIKKO?	August Sales Report <small>Overseas Sales Div.</small>
	IC TARRA	9 mm × 25 mm	① TEKSTI1? ② TEKSTI2?	01294567 <small>REV. 1.2</small>

① Paina ja sen jälkeen numeronäppäintä, johon haluamasi malli on tallennettu.

② Paina . Esiin tulee valitun mallin ensimmäinen tekstikenttä.

③ Paina tai , niin saat muut kentät näkyviin ja kirjoita teksti.

- ④
- Jos haluat tulostaa yhden tarran, paina .
  - Jos haluat tulostaa useita kopioita, joissa tiettyjen merkkien arvo kasvaa, tai haluat tulostaa tekstin peilikuvana, paina ja sen jälkeen . (Katso lisätietoja kohdasta *Tulostuksen erikoistoiminnot* sivulla 32.)

Mallikenttiin voi lisätä aksenttimerkkejä (sivu 19), symboleja (sivu 22) ja viivakoodeja (sivu 20).

Kun haluat poistua mallitoiminnosta, hae näkyviin viimeinen kenttä ja paina . Esiin tulee automaattisen muotoilun valikko. Paina tai , kunnes näkyviin tulee LOPETA ja paina .

## Tarrojen tulostaminen

### Tarran esikatselu

**Esikatselu**-toiminnolla voit tarkastella tekstin asettelua tarrassa.



- Kun haluat käyttää esikatselua, paina ja . Tarran pituus näkyy näytön vasemmassa alareunassa.

Voit vierittää esikatselutarraa näytössä vasemmalle tai oikealle painamalla tai .

Palaa tekstiin painamalla tai .

## Teipin syöttö



- Syötä 23 mm:n tarra ulos laitteesta painamalla . Näytössä näkyy viesti “NAUHA SYÖTETÄÄN. ODOTA HETKI”.

☞ Kun olet lopettanut tulostamisen painamalla , syötä loput laitteeseen mahdollisesti jääneestä tarrasta painamalla .

## Tarran tulostaminen

- Kun haluat tulostaa tarran, paina . Esiin tulee viesti “TYÖ KESKEN” ja sen jälkeen “KOPIOTA”, jossa näkyy tulostettavien tarrujen lukumäärä.

☞ Lopeta tulostus ja sammuta P-touchista virta painamalla .











☞ Kun asetat Katkaisutoiminnoksi (sivu 38) **3** (leikkaa ja odota; ketjutulostus) tai **4** (ei leikkaa ja odota; ketjutulostus), esiin tulee “SYÖTETÄÄNKÖ?”. Jatka painamalla . Palaa tekstinsyöttötilaan painamalla .

## Tulostuksen erikoistoiminnot



Käytettävissä on useita tulostuksen erikoistoimintoja. Voit tulostaa tarroista useita kopioita, tulostaa useita kopioita tiettyjen merkkien arvon kasvaessa, tulostaa tiettyjä osia tarratekstistä tai tulostaa tekstin peilikuvana.

## Useiden kopioiden tulostaminen

Voit tulostaa samasta tekstistä enintään 99 kopiota.

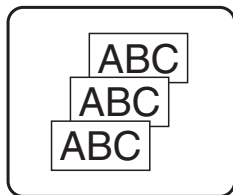
- 1 Paina  ja sen jälkeen .
- 2 Paina  tai , kunnes näytössä näkyy **KOPIOT** (kopioita).
- 3 Paina  tai , kunnes näytössä on haluamasi kopioiden lukumäärä (tai valitse numeronäppäimillä haluamasi asetus).
- 4 Paina  (tai ). Print Option (Tulostusasetukset) -valikossa näkyy **VARMISTA**.
- 5 Käynnistä tulostus painamalla  (tai ). Kopion numero näkyy näytössä, kun se tulostetaan.











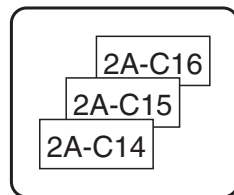











- ☞ Jos Leikkaustoiminnon asetus on **1** tai **3**, esiin tulee viesti “LEIKKAA TEIPPI JA JATKA” aina, kun tarra on tulostettu. Katkaise tarra painamalla tarraleikkurin painiketta ja jatka tulostusta.
- ☞ Muista katkaista teippi 5 minuutin kuluessa viestin ilmestymisestä.
- ☞ Katso lisätietoja tarraleikkurin asetuksista kohdasta *Teipin syöttö- ja katkaisutavan valinta* sivulla 38.
- ☞ Jos haluat määrittää muita tulostusasetuksia etkä jatkaa vaiheen **5** mukaisesti, paina  tai , kunnes Print Option -valikossa näkyy **JATKA** ja paina .



## Useiden kopioiden tulostaminen nousevassa järjestyksessä

Numerointitoiminnolla voit tulostaa samasta tekstistä useita kopioita siten, että tiettyjen merkkien (kirjainten, numeroiden tai viivakoodin) arvo kasvaa, aina kun tarra tulostetaan.

Tällainen automaattinen numerointitoiminto on hyödyllinen, kun tulostat sarjanumerotarroja, tuotetarroja tai muita tarroja, joissa tarvitaan koodien kasvavaa järjestystä..









- 1 Paina  ja sen jälkeen .
- 2 Paina  tai , kunnes näytössä näkyy **NUMEROIN**.
- 3 Paina  tai , kunnes näytössä on haluamasi kopioiden lukumäärä (tai valitse numeronäppäimillä haluamasi arvo).
- 4 Paina . Esiin tulee viesti “ALOITUS?”. (Jos haluat numerointikentäksi kohdistimen nykyisen sijainnin, paina  ja siirry vaiheeseen **9**.)
- 5 Paina , ,  tai , kunnes ensimmäinen merkki, jonka haluat mukaan numerointikenttään, vilkkuu.
- 6 Paina . Esiin tulee viesti “LOPETUS?”.
- 7 Paina , ,  tai , kunnes viimeinen merkki, jonka haluat mukaan numerointikenttään, vilkkuu.
- 8 Paina . Print Option (Tulostusasetukset) -valikossa näkyy **VARMISTA**.
- 9 Käynnistä tulostus painamalla  (tai ). Kopion numero näkyy näytössä, kun se tulostetaan.







- ☞ Jos Cut (Leikkaa) -toiminnon asetus on **1** tai **3**, esiin tulee viesti “LEIKKAA TEIPPI JA JATKA” aina, kun tarra on tulostettu. Katkaise tarra painamalla tarraleikkurin painiketta ja jatka tulostusta.
- ☞ Muista katkaista teippi 5 minuutin kuluessa viestin ilmestymisestä.
- ☞ Katso lisätietoja tarraleikkurin asetuksista kohdasta *Teipin syöttö- ja katkaisutavan valinta* sivulla 38.
- ☞ Kirjaimet ja numerot kasvavat seuraavassa järjestyksessä.  
 0 → 1 → ...9 → 0 → ...  
 A → B → ...Z → A → ...  
 a → b → ...z → a → ...  
 A0 → A1 → ...A9 → B0 → ...  
 Välilyönneillä (jotka näkyvät alleviivausmerkkeinä “\_” alla olevassa esimerkissä) merkkien väliin tulee välilyönti tai sillä voidaan määrittää tulostettavien arvojen lukumäärä.  
 \_Z → AA → ...ZZ → AA → ...  
 \_9 → 10 → ...99 → 00 → ...  
 1\_9 → 2\_0 → ...9\_9 → 0\_0 → ...
- ☞ Tekstistä y voidaan valita vain yksi numerointikenttä.
- ☞ Numerointikentän pitää sijaita yhden tekstilohkon yhdellä rivillä.
- ☞ Numerointikentäksi voidaan valita enintään viisi merkkiä.
- ☞ Jos numerointikentässä on muita kuin aakkosnumeerisia merkkejä kuten symboleja, vain kirjainten ja numeroiden arvoja kasvatetaan, kun tarrat tulostetaan tai vain yksi tarra tulostetaan, jos numerointikentässä ei ole lainkaan aakkosnumeerisia merkkejä.
- ☞ Kun haluat määrittää lisää tulostusasetuksia, älä jatka vaiheesta **9** vaan paina  tai , kunnes Print Option (Tulostusasetukset) –valikossa näkyy **JATKA** ja paina .
- ☞ Jos viivakoodi on valittu numerointikentäksi vaiheessa **5**, ohita vaiheet **6** ja **7**, ja jatka vaiheesta **8**.

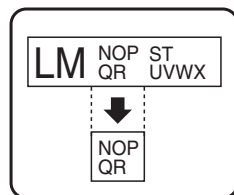



## Tekstilohkojen tulostus

Tekstilohkojen tulostus -toiminnolla voit valita tulostettavat tekstilohkot.

- 1** Paina  ja sen jälkeen .
- 2** Paina  tai , kunnes tekstilohkon ensimmäinen numero **LOHKO NRO** -kentän alla vilkkuu.
- 3** Paina  tai , kunnes näytössä näkyy haluamasi tekstilohko (tai valitse numeronäppäimillä).











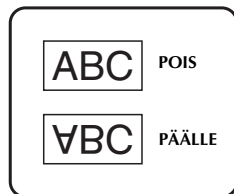

- 4 Paina , kunnes tekstilohkon toinen numero tulee näkyviin **LOHKO NRO** vilkkuu.
- 5 Paina  tai , kunnes näytössä näkyy haluamasi tekstilohko (tai valitse numeronäppäimillä).
- 6 Paina  (tai ). Print Option (Tulostusasetukset) -valikossa näkyy **VARMISTA**.
- 7 Käynnistä tulostus painamalla  (tai ). Kopion numero näkyy näytössä, kun se tulostetaan.

 Jos haluat määrittää muita tulostusasetuksia etkä jatkaa vaiheen **7** mukaisesti, paina  tai , kunnes Print Option -valikossa näkyy **JATKA** ja paina .





## Peilikuvatarrojen tulostus

Toiminnolla voit tulostaa tarran siten, että se on luettavissa tarran liimapuolelta. Jos peilikuvana tulostettu tarra kiinnitetään lasiin tai muuhun läpinäkyvään materiaaliin, se voidaan lukea oikein päin kiinnityspinnan vastakkaiselta puolelta..



- 1 Paina  ja .
- 2 Paina  tai , kunnes näytössä näkyy **PEILI**.
- 3 Paina  tai , kunnes näytössä näkyy **PÄÄLLE**.
- 4 Paina  (tai ). Print Option (Tulostusasetukset) -valikossa näkyy **VARMISTA**.
- 5 Käynnistä tulostus painamalla  (tai ). Kopion numero näkyy näytössä, kun se tulostetaan.

 Kun käytät peilikuvatulostusta, teksti pitää tulostaa läpinäkyvälle tarralle.

 Jos haluat määrittää muita tulostusasetuksia etkä jatkaa vaiheen **5** mukaisesti, paina  tai , kunnes Print Option -valikossa näkyy **JATKA** ja paina .

## Tulostuksen erikoistoimintojen yhdistäminen

Useita tulostuksen erikoistoimintoja voidaan yhdistää. Voit esimerkiksi valita tarratyypin ja tarramallin. Kun esimerkiksi yhdistät tarran kopioinnin (Repeat Printing) ja numerointitoiminnon ja haluat tulostaa kaksi kopiota tarrasta, jossa numero "1" on valittu numerointikentäksi ja numero kasvaa kolmella, tulostuu seuraavat tarrat.

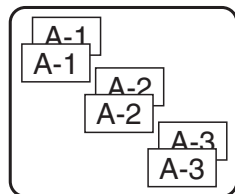







 Katso lisätietoja tulostuksen erikoistoiminnoista edellä esitetyistä jaksosta.

## Tiedostojen tallentaminen ja haku



Usein käytettyjä tarroja muotoiluasetuksineen voidaan tallentaa laitteen muistiin, josta ne voi hakea nopeasti muokkausta ja tulostusta varten. Kun tekstitiedosto tallennetaan, se numeroidaan haun helpottamiseksi. Muistiin voidaan tallentaa enintään 10 tekstitiedostoa tai noin 2000 merkkiä.

Koska tekstitiedostosta haetaan näyttöön kopio, kun Recall (Hae) -toimintoa käytetään, tekstiä voidaan muokata ja se voidaan tulostaa muuttamatta alkuperäistä tiedostoa. Kun tiedostoa ei enää tarvita tai tarvitaan lisää muistitilaa, poista tiedosto(t) Clear (Tyhjennä)-toiminnolla.







## Tarratekstin tallentaminen



- 1 Paina .
- 2 Paina  tai , kunnes näytössä näkyy **TALLENNA**.
- 3 Paina .
- 4 Paina  tai , kunnes näytössä näkyy tiedostonumero, johon haluat tallentaa tekstin.
- 5 Paina .

 Jos enimmäismäärä merkkejä on jo tallennettu, esiin tulee virheilmoitus "MUISTI TÄYNNÄ!". Jos näin käy, muistista pitää poistaa tiedostoja ennen uusien tallentamista.













 Jos valittuun tiedostonumeroon on jo tallennettu tarrateksti, esiin tulee viesti "KORVATAANKO?". Jos haluat korvata tallennetun tiedoston, paina . Jos et halua korvata olemassa olevaa tiedostoa ja haluat valita toisen tiedostonumeron, paina  ja valitse toinen tiedostonumero.

## Tallennetun tiedoston haku muistista



- 1 Paina .
- 2 Paina  tai , kunnes näytössä näkyy AVAA.
- 3 Paina .
- 4 Paina  tai , kunnes näytössä näkyy tiedostonumero, johon tarrateksti on tallennettu.
- 5 Paina . Näytössä näkyvä teksti poistetaan ja valitulla tiedostonumerolla muistista haettu teksti tulee näyttöön.

 Jos haluat tarkastella valitun tekstitiedoston muita osia, paina  tai .

## Tallennetun tiedoston poistaminen

- 1 Paina .
- 2 Paina  tai , kunnes näytössä näkyy POISTA.
- 3 Paina .
- 4 Paina  tai , kunnes näytössä näkyy tiedostonumero, johon tarrateksti on tallennettu.
- 5 Valitse tiedosto(t), jotka haluat poistaa.
  - Jos haluat poistaa vain yhden tiedoston, ohita vaihe **6**.
  - Jos haluat valita useita tiedostoja, paina . Valittu tiedostonumero näkyy korostettuna. Jatka tiedostojen valitsemista toistamalla vaihetta **4** ja paina sen jälkeen  kunnes olet valinnut kaikki tiedostot, jotka haluat poistaa.
  - Jos haluat poistaa kaikki tiedostot, paina  ja sen jälkeen .
- 6 Paina . Esiin tulee viesti “TYHJENNÄ?” (tai “POISTA\_KAIKKI?”), jos kaikki tiedostot on valittu).
- 7 Paina . Valittuihin tiedostoihin tallennetut tekstit poistetaan.

 Jos haluat tarkastella valitun tekstitiedoston muita osia, paina  tai .

 Jos et haluakaan poistaa tekstitiedostoa, jonka olet valinnut poistettavaksi, ota tekstitiedosto esiin ja paina , kunnes tiedostonumero ei näy enää korostettuna.

# 4 Laitteen säädöt

P-touch-tarratulostimen toimintoja voidaan säätää monin eri tavoin.

## Teipin syöttö- ja katkaisutavan valinta

Katkaisutoiminnolla voit määrittää, kuinka teippi syötetään laitteesta tulostuksen jälkeen. Katkaisutoimintoja on kaksi erilaista:

**Leikkaa ja odota** (laite keskeyttää tulostuksen niin, että tarra voidaan katkaista) ja ketjutulostus (viimeistä kopiota ei syötetä katkaisua varten. Näin tarrateippiä säästyy).

**Ketjutulostus on taloudellinen toiminto, jonka tarkoitus on vähentää ”hukkateippiä” tarrojen alussa.** Jos ketjutulostusta ei käytetä, edellisestä tulostustoiminnosta jäänyt teippiylimäärä katkaistaan, ennen kuin uuden tulostustyön ensimmäinen tarra tulostetaan. Jos valitaan ketjutulostus, edellisen tulostustoiminnon viimeinen tarra jää laitteeseen (sitä ei syötetä ulos) niin, että seuraava tarra voidaan tulostaa tuhlaamatta teippiä. Kun viimeinen tarra on tulostettu, syötä tarrat painamalla  ja katkaise tarra painamalla tarraleikkurin painiketta.

Käytettävissä ovat seuraavat asetukset: (Oletusasetus on 1.)

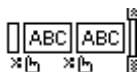

1  
(leikkaa ja odota: ei ketjutulostusta.)

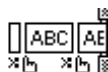

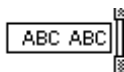

3  
(leikkaa ja odota, ketjutulostus)





2  
(ei leikkaa ja odota -toimintoa, ei ketjutulostusta)





4  
(ei leikkaa ja odota -toimintoa, ketjutulostus)

① Paina  ja sen jälkeen .

② Paina  tai , kunnes näytössä näkyy **LEIKK.**







③ Paina  tai , kunnes haluamasi asetus tulee näkyviin ja paina .

 Tulostettuasi Katkaisutoiminnon valinnalla 3 tai 4, esiin tulee, ”SYÖTETÄÄNKÖ?”. Jatka painamalla . Palaa tekstinsyöttötilaan painamalla .

## Näytön kontrastin säätö







Näytön kirkkautta voidaan säätää väliltä -2 ja +2. (Oletusasetus on 0.) Jos haluat näytön tummemmaksi (lisätä kontrastia), valitse suurempi arvo. Jos haluat näytön vaaleammaksi (pienentää kontrastia), valitse pienempi arvo.



- 1 Paina  ja .
- 2 Paina  tai , kunnes näytössä näkyy **NÄYTÖN KONTR.**
- 3 Paina  tai , kunnes haluamasi asetus tulee näkyviin, ja paina .

## Automaattinen pienennystoiminto

Automaattisella pienennystoiminnolla voit valita, pienennetäänkö tekstin leveyttä (**TEKSTIN LEVEYS**) vai tekstin kokoa (**TEKSTIN KOKO**), jos tekstin asetus on **AUTOM.** eikä teksti mahdu asetetulle tarralle. (Oletusasetus on **TEKSTIN KOKO**.)

- 1 Paina  ja sen jälkeen .
- 2 Paina  tai , kunnes näytössä näkyy **TYYLISOVITUS.**
- 3 Paina  tai , kunnes haluamasi asetus tulee näkyviin ja paina .

Jos on valittu **TEKSTIN KOKO** ja uutta tekstiä lisätään tarraan, tekstin kokoa pienennetään niin, että teksti mahtuu asetetun pituiselle tarralle.

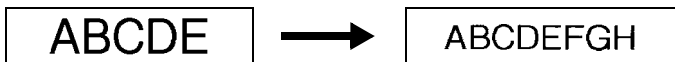







Jos on valittu **TEKSTIN LEVEYS** ja uutta tekstiä lisätään tarraan, tekstin leveyttä pienennetään niin, että teksti mahtuu asetetun pituiselle tarralle.

Jos tekstin leveyttä pienennetään kuitenkin asetukseen **OHUT**, tekstin kokoa pienennetään niin, että se mahtuu asetetun pituiselle tarralle.



## Tarran pituuden kalibrointi

Jos tulostetun tarran pituus ei vastaa Length (Pituus) –toiminnolla määritettyä pituutta, tulostetun tarran pituuden voi kalibroida Length Adjust (Pituuden säätö) –toiminnolla valitsemalla jonkin asetuksista **-5** ja **+3**. (Oletusasetus on **0**.)







- 1 Paina  ja .
- 2 Paina  tai , kunnes näytössä näkyy **SÄÄDÄ PITUUS.**
- 3 Paina  tai , kunnes haluamasi asetus tulee näkyviin ja paina .

---

## PERSONAL symboliluokan päivitys

---

Voit valita, lisätäänkö uusia symboleja **PERSONAL** symboliluokkaan (jolloin vanhemmat symbolit poistetaan), kun luokka täyttyy (**PÄÄLLE**) vai lopetetaanko symbolien lisäys, kun **PERSONAL** luokka täyttyy (**POIS**). (Oletusasetus on **PÄÄLLE**.)







- 1 Paina  ja .
- 2 Paina  tai , kunnes näytössä näkyy **SYMBOLIPÄIVIT..**
- 3 Paina  tai , kunnes haluamasi asetus tulee näkyviin ja paina .

---

## Mittayksiköiden vaihtaminen

---

Mittayksiköt ovat joko millimetrejä (**mm**) tai tuumia (**in**). (Oletusasetus on **tuuma (in)**.)







- 1 Paina  ja sen jälkeen .
- 2 Paina  tai , kunnes näytössä näkyy **UNITS**.
- 3 Paina  tai , kunnes haluamasi mittayksikkö tulee näkyviin ja paina sen jälkeen .

---

## Versiotiedot

---

Toiminnolla saat näkyviin P-touch-tarratulostimen ohjelmistoversion ja kiinteän merkivalikoiman version.

- 1 Paina  ja .
- 2 Paina  tai , kunnes näytössä näkyy **ROMVERSIO**.
- 3 Paina  tai , kunnes haluamasi versiotiedot näkyvät näytössä.
- 4 Poistu asetuksista painamalla .

# Puhdistaminen

Ajoittain P-touch-tarratulostimen tietyt osat pitää puhdistaa. P-touchin kirjoituspäähän ja rulliin voi tarttua pölyä tai likaa, jos laitetta käytetään ulkona tai hyvin pölyisessä ympäristössä. Tarraleikkuriin voi takertua liimaa ja teippiä voi olla vaikea katkaista.

## Kirjoituspään, rullien ja tarraleikkurin puhdistaminen

☞ Ennen kuin puhdistat tulostuspään ja rullat, sammuta P-touchista virta painamalla , ja irrota sen jälkeen paristo ja verkkolaite.

### VAROITUS

- Älä koske tulostuspäähän paljain käsin. Tulostuspää voi olla kuuma.
- Älä koske leikkuuterään paljain käsin.

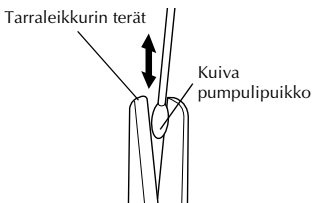
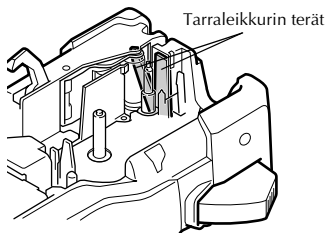
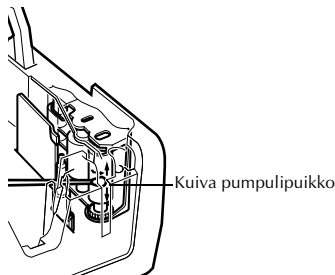
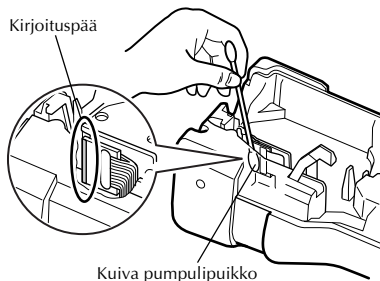

## **Kirjoituspään ja rullien puhdistamiseen liittyviä huomautuksia**

---

- ☞ Jos tarratekstissä näkyy valkoisia vaakasuoria raitoja, puhdista laitteen kirjoituspää.
- ☞ Kirjoituspää on helpointa puhdistaa puhdistuskasetilla (TZ-CL4).

## **Huomautuksia tarraleikkurin puhdistamisesta**





---

- ☞ Jos teippi ei katkea kunnolla, puhdista leikkuuterät.

# 5 Liite

## P-touchin alkuasetusten palauttaminen (resetoiminen)

Voit resetoita P-touchin sisäisen muistin, kun haluat poistaa kaikki tallennetut tarratiedostot, tai jos P-touch ei toimi normaalisti.

- 1 Sammuta virta ja samalla kun pidät - ja -näppäimet painettuina, kytke laitteeseen virta painamalla .
- 2 Vapauta  ja .  
P-touchiin kytkeytyy virta sisäinen muisti nollattuna.

- ☞ Päästä -näppäin, ennen kuin päästät muut näppäimet.
- ☞ Kaikki teksti, muotoiluasetukset, asetukset ja tallennetut tarratiedostot poistetaan, kun resetoit P-touchin. Myös kieli- ja mittayksikköasetukset tyhjennetään.





## Vianetsintä



Ongelma	Aiheuttaja	Ratkaisu
Ruutu 'lukkiutuu' tai P-touch ei reagoi normaalisti.		Katso <i>P-touchin alkuasetusten palauttaminen (resetoiminen)</i> sivu 43 ja palauta sisäinen muisti oletusasetuksiin. Jos P-touchin alkuasetusten palauttaminen ei ratkaise ongelmaa, irrota muuntaja ja paristot yli 10 minuutiksi.
Näyttöön ei tule kuvaa virran kytkemisen jälkeen.	Onko muuntaja kytketty oikein?	Tarkista, että P-touchille suunniteltu muuntaja on kytketty oikein.
	Käytätkö oikeaa muuntajaa?	Varmista, että käytät P-touchille suunniteltua muuntajaa.
	Onko paristo asetettu oikein?	Irrota ja asenna paristo uudelleen.

Ongelma	Aiheuttaja	Ratkaisu
<b>Tarra ei tulostu</b> - <b>näppäimen painamisen</b> <b>jälkeen.</b>	Onko teksti syötetty?	Tarra ei tulostu, jos tekstiä ei ole syötetty.
	Onko teippikasetti asennettu oikein, ja onko teippiä jäljellä tarpeeksi?	Tarkista, että teippikasetti on asennettu oikein, ja että teippiä on jäljellä tarpeeksi.
	Onko teipin pää vääntynyt?	Jos on, leikkaa teipin vääntynyt osa pois saksilla ja pujota teippi oikein teipin ulostuloaukon läpi.
	Onko teippi jumissa?	Jos on, irrota teippikasetti, vedä varovasti ulos jumiuunut teippi, ja leikkaa sitten teippi saksilla. Tarkista, että teipin pää kulkee teippiohjaimen läpi, ja asenna teippikasetti uudestaan.
	Aukeaako teippikotelon kansi?	Jos näin on, sulje teippikotelon kansi oikein.
<b>Nestekidenäytön viestit</b> <b>näytetään vieraalla</b> <b>kielellä.</b>	Onko kieli asetettu oikein?	Katso <i>Kielen vaihtaminen</i> sivulla 9 ja valitse nestekidenäytön viesteille haluamasi kieli.
<b>Tarra ei tulostu oikein.</b>	Onko teippikasetti asennettu oikein?	Kun asennat kasettia, paina sitä, kunnes se napsahtaa paikalleen.
	Onko kirjoituspää puhdas?	Jos ei, puhdista kirjoituspää vanupuikolla tai lisävarusteena saatavalla kirjoituspään puhdistuskasetilla (TZ-CL4).
<b>Värinauha on irronnut</b> <b>teipistä</b>	Onko teippikasetin värinauha löysällä, tai veditkö teipin ulostuloaukosta tullutta tarraa?	<p>Jos värinauha on poikki, vaihda teippikasetti. Jos ei, jätä teippi leikkaamatta ja irrota teippikasetti, ja sitten vedä löysä värinauha puolan päälle, kuten on näytetty kuvassa.</p> 
<b>P-touch pysähtyy tarraa</b> <b>tulostettaessa.</b>	Onko teippikasetissa jäljellä tarpeeksi teippiä?	Raidallinen teippi ilmaisee, että teippi on lopussa. Vaihda teippikasetti, kun raidallinen teippi tulee näkyviin.
	Ovatko paristot lopussa ja muuntaja irti?	Vaihda kaikki paristot tai kytke muuntaja suoraan P-touchiin.

Ongelma	Aiheuttaja	Ratkaisu
Aikaisemmin tallennetut tarratiedostot ovat nyt tyhjiä.	Onko paristot ja muuntaja irrotettu?	Kaikki sisäiseen muistiin tallennetut tiedostot menetetään, jos paristot ja muuntaja ovat irti yli kaksi minuuttia.
	Onko paristoissa jäljellä tarpeeksi virtaa?	Kaikki sisäiseen muistiin tallennetut tiedostot menetetään, jos paristot tyhjenevät.
	Oletko resetoinut laitetta?	Laitteen resetointi tyhjentää kaiken datan sisäisestä muistista, mukaan lukien tarratiedostot.



## Virheilmoitukset





Virheilmoitus	Aiheuttaja	Toimenpide
<b>1 LOHKON RAJA!</b>	<ul style="list-style-type: none"> <li>Ilmoitus tulee näkyviin, jos yrität käyttää numerointitoimintoa ja useita tekstilohkoja on valittu <b>PANEL1</b>-tarratoiminnolla.</li> </ul>	<ul style="list-style-type: none"> <li>Peruuta numerointitoiminto.</li> <li>Rajaa tekstilohkojen määrä yhteen.</li> </ul>
<b>TARK #MONTAKO MERK ON SYÖT.!</b>	<ul style="list-style-type: none"> <li>Ilmoitus tulee näkyviin, jos viivakooditiedoissa on numeroita alle minimin (yksi).</li> <li>Ilmoitus tulee näkyviin, jos viivakooditiedoissa ei ole tarpeeksi numeroita.</li> </ul>	<ul style="list-style-type: none"> <li>Syötä vähintään yksi numero ennen kuin painat  (Uusi lohko).</li> <li>Näppäile oikea numeromäärä tai vaihda viivakoodin tyyppiä.</li> </ul>
<b>RIVIRAJA! ENINT. 50 RIVIÄ</b>	<ul style="list-style-type: none"> <li>Ilmoitus tulee näkyviin, jos rivejä on jo 50, kun painat  ja sen jälkeen .</li> </ul>	<ul style="list-style-type: none"> <li>Rajaa rivien määrä 50:een.</li> </ul>
<b>RIVIRAJA! ENINT. 7 RIVIÄ</b>	<ul style="list-style-type: none"> <li>Ilmoitus tulee näkyviin, jos tekstilohkossa on jo 7 riviä, kun painat .</li> <li>Ilmoitus tulee näkyviin, jos poistat koodin , jolloin tekstirivien määrä lohkoissa ylittää 7 rivin enimmäismäärän.</li> </ul>	<ul style="list-style-type: none"> <li>Rajaa rivien määrä 7: ään.</li> <li>Sovita rivien määrä siten, että tekstilohkossa ei ole yli 7 riviä tekstiä.</li> </ul>
<b>EI TEKSTIÄ!</b>	<ul style="list-style-type: none"> <li>Ilmoitus tulee näkyviin, jos mitään tekstiä ei ole kirjoitettu ja yrität käyttää esikatselutoimintoa.</li> </ul>	<ul style="list-style-type: none"> <li>Kirjoita teksti ennen näiden toimintojen käyttöä.</li> </ul>

Virheilmoitus	Aiheuttaja	Toimenpide
<b>TÄYNNÄ TEKSTIÄ!</b>	<ul style="list-style-type: none"> <li>Ilmoitus tulee näkyviin, jos yrität kirjoittaa merkin, välilyönnin, lisätä uuden rivin, lohkon, symbolin, aksenttimerkin tai viivakoodin, kun merkkien enimmäismäärä on saavutettu.</li> </ul>	<ul style="list-style-type: none"> <li>Poista osa tekstistä, ennen kuin yrität kirjoittaa uusia merkkejä.</li> </ul>
<b>NAUHAKESETTI VAIHDETTU!</b>	<ul style="list-style-type: none"> <li>Ilmoitus tulee näkyviin, jos teippikasetti vaihdettiin, kun P-touch keskeytti tulostuksen teipin katkaisun ajaksi.</li> </ul>	<ul style="list-style-type: none"> <li>Vaihda alkuperäinen kasetti takaisin.</li> </ul>
<b>TARK. PARISTO!</b>	<ul style="list-style-type: none"> <li>Ilmoitus tulee näkyviin, jos laitteeseen on asennettu sekaisin uusia ja vanhoja paristoja, erityyppisiä paristoja (alkali ja Ni-MH) tai eri valmistajien erimallisia paristoja.</li> </ul>	<ul style="list-style-type: none"> <li>Vaihda paristot kuuteen uuteen samantyyppiseen AA-paristoon.</li> </ul>
<b>TARKISTA TARRATYYPPI!</b>	<ul style="list-style-type: none"> <li>Ilmoitus tulee näkyviin, jos yrität vaihtaa Pituustoiminnon tai Kehystoiminnon asetuksia sen jälkeen, kun on valittu tarratyyppi, jossa käytetään valmista tarran pituutta tai kehystä.</li> </ul>	<ul style="list-style-type: none"> <li>Valitse toinen tarratyyppi.</li> </ul>
<b>LEIKKURIVIKA!</b>	<ul style="list-style-type: none"> <li>Ilmoitus tulee näkyviin, jos tarraleikkurin painiketta painettiin tulostuksen (  painettu) tai teipin syötön aikana.</li> </ul>	<ul style="list-style-type: none"> <li>Vapauta tarraleikkurin painike. Jos  painettiin, paina , niin tulostettu teippi syötetään ulos.</li> <li>Jos ongelma ei poistu, ota yhteys huoltoon.</li> </ul>
<b>YLITTÄÄ KOPIOMÄÄRÄJÄN!</b>	<ul style="list-style-type: none"> <li>Ilmoitus tulee näkyviin, jos tulostusasetuksista valittiin tulostettavaksi yli 1000 kopiota.</li> <li>Kopioiden lukumäärä yhdessä sarjatarrojen lukumäärän kanssa ei saa ylittää 1000.</li> </ul>	<ul style="list-style-type: none"> <li>Valitse enintään 1000 kopiota.</li> </ul>



Virheilmoitus	Aiheuttaja	Toimenpide
<b>LOGON KOKO VÄÄRÄ!</b>	<ul style="list-style-type: none"> <li>Ilmoitus tulee näkyviin, jos valitaan liian leveä käyttäjän määrittämä merkki silloin, kun tarratyypiksi on valittu <b>PYSTY</b>.</li> </ul>	<ul style="list-style-type: none"> <li>Muuta tarratyyppiä tai käytä korkeampaa käyttäjän määrittämää merkkiä.</li> </ul>
<b>ANNA A,B,C TAI D ALUSSA &amp; LOPUSSA</b>	<ul style="list-style-type: none"> <li>Ilmoitus tulee näkyviin, jos viivakoodin alkuun ja loppuun ei ole kirjoitettu jotakin kirjainta A-D, kun viivakoodityypiksi on valittu <b>CODABAR</b>.</li> </ul>	<ul style="list-style-type: none"> <li>Kirjoita jokin kirjain A-D viivakoodin alkuun ja loppuun.</li> </ul>
<b>PITUUSRAJA!</b>	<ul style="list-style-type: none"> <li>Ilmoitus tulee näkyviin, jos yrität tulostaa tai käyttää esikatselutoimintoa, kun tekstin pituus ylittää 1 m.</li> </ul>	<ul style="list-style-type: none"> <li>Poista osa tekstistä.</li> </ul>
<p>18 mm teipillä: <b>NAUHALEVEYSRAJA! ENINT. 5 RIVIÄ</b></p> <p>12 mm teipillä: <b>NAUHALEVEYSRAJA! ENINT. 3 RIVIÄ</b></p> <p>9 mm ja 6 mm teipillä: <b>NAUHALEVEYSRAJA! ENINT. 2 RIVIÄ</b></p>	<ul style="list-style-type: none"> <li>Ilmoitus tulee näkyviin, jos yrität tulostaa tai käyttää esikatselutoimintoa, kun rivien määrä ylittää tämän levyiselle teipille sallitun rajan.</li> </ul>	<ul style="list-style-type: none"> <li>Vähennä rivimäärää tai asenna leveämpi teippi.</li> </ul>
<b>MUISTI TÄYNNÄ!</b>	<ul style="list-style-type: none"> <li>Ilmoitus tulee näkyviin, jos yrität tallentaa tekstitiedoston, kun noin 2000 merkkiä on jo tallennettu muistiin.</li> </ul>	<ul style="list-style-type: none"> <li>Tee tilaa uusille tiedostoille poistamalla tarpeettomia tiedostoja.</li> </ul>
<b>EI TIEDOSTOJA!</b>	<ul style="list-style-type: none"> <li>Ilmoitus tulee näkyviin, jos muistissa ei ole tiedostoja, kun yrität hakea tai poistaa niitä.</li> </ul>	<ul style="list-style-type: none"> <li>Tallenna muistiin tiedostoja, ennen kuin yrität hakea tai poistaa niitä.</li> </ul>
<b>ASETA 24 mm NAUHAKASETTI!</b>	<ul style="list-style-type: none"> <li>Ilmoitus tulee näkyviin, jos 24 mm levyistä teippiä ei ole asennettu, kun on valittu 24 mm teipin automaattiasetus.</li> </ul>	<ul style="list-style-type: none"> <li>Asenna 24 mm teippikasetti.</li> </ul>
<b>ASETA 18 mm NAUHAKASETTI!</b>	<ul style="list-style-type: none"> <li>Ilmoitus tulee näkyviin, jos 18 mm levyistä teippiä ei ole asennettu, kun on valittu 18 mm teipin automaattiasetus.</li> </ul>	<ul style="list-style-type: none"> <li>Asenna 18 mm teippikasetti.</li> </ul>

Virheilmoitus	Aiheuttaja	Toimenpide
<b>ASETA 12 mm NAUHAASETTI!</b>	<ul style="list-style-type: none"> <li>• Ilmoitus tulee näkyviin, jos 12 mm levyistä teippiä ei ole asennettu, kun on valittu 12 mm teipin automaattiasetus.</li> </ul>	<ul style="list-style-type: none"> <li>• Asenna 12 mm teippikasetti.</li> </ul>
<b>ASETA 9 mm NAUHAASETTI!</b>	<ul style="list-style-type: none"> <li>• Ilmoitus tulee näkyviin, jos 9 mm levyistä teippiä ei ole asennettu, kun on valittu 9 mm teipin automaattiasetus.</li> </ul>	<ul style="list-style-type: none"> <li>• Asenna 9 mm teippikasetti.</li> </ul>
<b>ASETA 6 mm NAUHAASETTI!</b>	<ul style="list-style-type: none"> <li>• Ilmoitus tulee näkyviin, jos 6 mm levyistä teippiä ei ole asennettu, kun on valittu 6 mm teipin automaattiasetus.</li> </ul>	<ul style="list-style-type: none"> <li>• Asenna 6 mm teippikasetti.</li> </ul>
<b>ASETA NAUHAASETTI!</b>	<ul style="list-style-type: none"> <li>• Ilmoitus tulee näkyviin, jos yrität syöttää teippiä, tulostaa tai käyttää esikatse-lutoimintaa, kun teippikasettia ei ole asennettu.</li> </ul>	<ul style="list-style-type: none"> <li>• Asenna laitteeseen teippikasetti ja yritä uudelleen.</li> </ul>
<b>LIIAN KORK TEKST XX LOHKOA</b>	<ul style="list-style-type: none"> <li>• Ilmoitus tulee näkyviin, jos tekstin koko ylittää asennetun teipin leveyden.</li> </ul>	<ul style="list-style-type: none"> <li>• Pienennä tekstin kokoa, asenna leveämpää teippiä tai valitse koon asetukseksi <b>AUTOM.</b></li> </ul>
<b>LIIAN PITKÄ TEKSTI!</b>	<ul style="list-style-type: none"> <li>• Ilmoitus tulee näkyviin, jos tekstin pituus on suurempi kuin <b>pituustoiminnolla</b> asetettu tarran pituus.</li> </ul>	<ul style="list-style-type: none"> <li>• Paina  ja valitse pidempi tarra.</li> </ul>
<b>YLIPITKÄ TEKSTI! XX LOHKOA</b>	<ul style="list-style-type: none"> <li>• Ilmoitus tulee näkyviin, jos tekstilohkon pituus ylittää tarran pituuden.</li> </ul>	<ul style="list-style-type: none"> <li>• Valitse pidempi tekstilohko.</li> </ul>
<b>VIRHEELL. ARVO!</b>	<ul style="list-style-type: none"> <li>• Ilmoitus tulee näkyviin, jos <b>Reunus-</b>, <b>Pituus-</b> ja <b>Lohkon pituus-</b>toiminnoilla valittu arvo ei ole sallituissa rajoissa.</li> <li>• Ilmoitus tulee näkyviin, jos merkkejä ei löydy tietokannasta.</li> <li>• Ilmoitus tulee näkyviin, jos tulostettavat lohkot, tietueet tai kentät eivät ole sallituissa rajoissa.</li> </ul>	<ul style="list-style-type: none"> <li>• Kirjoita sallitulla alueella oleva arvo.</li> </ul>
<b>VIIVAKOODI LIIAN PITKÄ</b>	<ul style="list-style-type: none"> <li>• Viesti tulee näkyviin, jos viivakoodin pituus on yli 22 cm painettaessa .</li> </ul>	<ul style="list-style-type: none"> <li>• Lyhennä viivakoodin pituutta.</li> </ul>

Virheilmoitus	Aiheuttaja	Toimenpide
<p><b>VOIKO LOHKOJA VÄHENTÄÄ?</b></p>	<ul style="list-style-type: none"> <li>Viesti tulee näkyviin, jos valitset tarratyypin tilaksi PANEL2, ja jos tekstilohkoja on vähemmän kuin tekstiilassa asetettu määrä, lukumäärää pienennetään.</li> </ul>	<ul style="list-style-type: none"> <li>Pienennä lukumäärää painamalla . Aseta sama tai suurempi tekstilohkojen lukumäärä painamalla .</li> </ul>
<p><b>LOHKO NRO MUUTTUI POISTA TEKSTI</b></p>	<ul style="list-style-type: none"> <li>Ilmoitus tulee näkyviin, kun vaihdat toisesta tarratyypistä PANEL2-tarratyypin ja nykyisen lohkon numero poikkeaa aiemmin käytetystä lohkon numerosta.</li> </ul>	<ul style="list-style-type: none"> <li>Ota käyttöön PANEL2-tarratyypin painamalla . Kaikki teksti poistetaan.</li> <li>Valitse toinen tarratyypin painamalla .</li> </ul>

# Tekniset tiedot

## Pääyksikkö

Kohde	Tekninen tieto
Syöttölaite	Näppäimistö (56 näppäintä)

### Näyttö

Nestekidenäyttö	16 merkkiä x 2 riviä (132 pistettä x 48 pistettä) * Rivi-ilmaisain ja 15 merkkiä = 16 merkkiä
Nestekidenäytön kontrasti	5 tasoa (+2, +1, 0, -1, -2)
Taustavalo	Kyllä

### Tulostaminen

Tulostustapa	Lämpötulostin
Kirjoituspää	128 pistettä / 180 dpi
Tulostuskorkeus	18,1 mm max. (24 mm teipillä)
Tulostusnopeus	10 mm / sek.
Teippikasetti	Normaali TZ-teippikasetti (leveyksillä 6, 9, 12, 18, 24 mm)
Teippileikkuri	Manuaalinen
Rivien lukumäärä	24 mm: n teippi: 1 - 7 riviä; 18 mm: n teippi: 1 - 5 riviä; 12 mm: n teippi: 1 - 3 riviä; 9 mm: n teippi: 1 - 2 riviä; 6 mm: n teippi: 1 - 2 riviä
Tulostussuunta	Vaakasuuntainen, Pystysuuntainen
Jatkuva tulostaminen	1 ~ 99 tarraa
Numeroitu tulostus	1 ~ 99 tarraa
Tulostuksen esikatselu	Kyllä

### Merkit

Sisäinen merkkijärjestelmä:	Kaikkiaan 373 merkkiä (62 aakkosnumeerista, 164 symbolia, 147 aksenttimerkkiä.)
Tekstipuskuri	Enintään 512 merkkiä
Fontit	Helsinki
Merkkikoko	Automaattinen, 48 pt, 36 pt, 24 pt, 18 pt, 12 pt, 9 pt, 6 pt
Merkkityyli	Normaali (Normal), Lihavoitu, Kiinteä, Kursiivi, Lihavoitu kursiivi, Kursivoitu ääriiviiva
Merkkileveys	Normaali, Kapea, Ohut, Leveä
Tekstin tasaus	Vasen, Keski, Oikea, Tasattu

Kohde	Tekninen tieto
Muisti	
Muistin koko	Enintään 2000 merkkiä
Muita ominaisuuksia	
Kehys	15 kehyskuviota
Automaattinen muotoilu	Mallit: 10
Tarratyypit	Normaali, Pysty, Käännä, Käännä ja toista, Portti, Paneeli1, Paneeli2, Lipputarra
Virtalähde	
Virtalähde	Muuntaja (AD-18ES) kuusi AA-kokoista alkaliparistoa (LR6)
Autom. Virransammutus	5 minuuttia
Koko	
Mitat	134 mm (L) x 235 mm (S) x 78 mm (K)
Paino	635 g (ilman teippikasettia ja paristoa)
Muut	
Toimintalämpötila / - kosteus	10 ~ 35°C / 20 ~ 80% kosteus (ilman tiivistymistä)

## Tarvikkeet

### ● Varusteet

Voit ostaa teippikasetteja lähimmältä valtuutetulta jälleenmyyjältä.

Käytä laitteessa vain Brother TZ -tarrateippiä. **Brother ei vastaa vahingoista, joita muiden kuin alkuperäisten tarvikkeiden käyttö voi aiheuttaa.** Älä käytä teippejä, jossa ei ole  merkintää. Teippivalikoima voi vaihdella eri maissa.

# Hakemisto

<b>A</b>	
ääriiviiva .....	29
ilmainen .....	3
Aksenttitoiminto .....	19
Asetusnäppäin .....	38
Automaattinen muotoilu.....	30
Automaattinen pienennys (Auto Reduction) .....	39
<b>E</b>	
esikatselu .....	31
<b>H</b>	
haku.....	37
<b>I</b>	
ilmaisimet .....	3
ääriiviiva .....	3
Isot kirjaimet.....	3
kehys.....	3
koko .....	3
Koodi .....	3
kursiivi .....	3
leveys .....	3
lihavoitu .....	3
Lisää.....	3
paristojen vähäinen varaus .....	3
pituus .....	3
Tarratypin asetus.....	3
tekstilohkon numero.....	3
tekstin keskitys.....	3
tekstin molempien reunojen tasaus .....	3
tekstin tasaus oikealle .....	3
tekstin tasaus vasemmalle.....	3
Vaihtonäppäin.....	3
Isojen kirjainten ilmainen .....	3
isot kirjaimet .....	17
Isot kirjaimet (Caps).....	17
<b>J</b>	
joustava ID-teippi.....	8
<b>K</b>	
Katkaisutoiminto .....	38
kehysten ilmainen.....	3
Kehystoiminto .....	26
ketjutulostus .....	38
kirjoituspää .....	41
kohdistin .....	17
koko.....	27
ilmainen .....	3
koko tarra tyyli .....	29
koko tarran muotoilu merkin leveys .....	28
merkkien koko.....	27
koko tekstin muotoilunäppäin .....	3
Kontrastitoiminto .....	38
Koodinäppäimen ilmainen.....	3
Kopiointitoiminnolla voit tulostaa tarrasta enintään 99 kopiota. ....	32
kopioita.....	32
kursiivi .....	29
ilmainen .....	3
<b>L</b>	
leikkaa ja odota.....	38
leveys.....	28
ilmainen .....	3
lihavoitu.....	29
ilmainen .....	3
Lipputarra.....	12
lohko.....	34

<b>M</b>	
mallit	
Automaattinen muotoilu.....	30
merkki	
koko.....	27
leveys.....	28
tyyli.....	29
Muistinäppäin.....	36
muotoilu.....	27, 28, 29
Muotoilunäppäin.....	27, 28
Muotoilunäppäin (Format).....	29
<b>N</b>	
näppäimistö.....	3
näyttö.....	3
kontrasti.....	38
nestekidenäyttö.....	3
Numerointitoiminto.....	33
numerot.....	17
nuolinäppäimet.....	3, 16, 17
<b>O</b>	
oletusasetus.....	16
ongelmia.....	43
<b>P</b>	
paikallinen muotoilu	
kirjasintyyli.....	29
merkin leveys.....	28
merkkien koko.....	27
paristojen vähäisen	
varauksen ilmainen.....	3
peilikuvatulostus.....	35
PERSONAL symboliluokka	
asetus.....	40
PERSONAL-symboliluokka.....	25
peruminen.....	16
pienet kirjaimet.....	17
pituuden ilmaisim.....	3
pituuden säätö.....	39
Pituustoiminto.....	25
poistaminen	
muisti.....	37
teksti.....	19
poistonäppäin.....	3, 16, 19
Poistotoiminto (Clear).....	19
puhdistaminen	
kirjoituspää.....	41
rullat.....	41
tarraleikkuri.....	41
Pystytarra.....	10
<b>R</b>	
Reunustoiminto.....	25
rivinvaihtonäppäin.....	3, 16, 18
rullat.....	41
<b>S</b>	
Symboli-näppäin.....	22
<b>T</b>	
tallentaminen.....	36
Tarratyyppin ilmaisim.....	3
Tarratyyppin valintanäppäin.....	3
Tarratyyppit.....	10
tarrojen reunukset.....	25
tasaus.....	30
Teipinsyöttönäppäin.....	3, 32
teippi	
leikkuri.....	41
teksti	
koko.....	27
koon säätö.....	39
leveyden säätö.....	39
leveys.....	28
tasaus.....	30
tyyli.....	29
tekstilohkon numero.....	3
tekstin keskitys.....	30
ilmaisim.....	3
Tekstin lisäämisen ilmaisim.....	3
Tekstin lisäysnäppäin (Insert).....	18

tekstin molempien	
reunojen tasaus .....	30
ilmais in .....	3
tekstin tasaus oikealle .....	30
ilmais in .....	3
tekstin tasaus vasemmalle.....	30
ilmais in .....	3
tulostaminen	
tekstilohkot.....	34
Tulostusnäppäin .....	3, 32
tyyli.....	29

## **U**

Uusi tekstilohko .....	18
------------------------	----

## **V**

Vaakatarra .....	10
Vahva tarrateippi .....	7
vahvistaminen .....	16
Vaihtonäppäin.....	3
Välilyöntinäppäin (Space).....	16, 17
valinta .....	16, 17
oletusasetus .....	16
valitseminen .....	16
oletusasetus .....	16
Valmiiden tarramallien näppäimet...	3
versio .....	40
vianetsintä .....	43
viivakoodi	
erikoismerkit.....	21
Viivakooditoiminto.....	20
virheilmoitukset.....	45
virtakytkin .....	3, 9



**brother**®

Painettu Kiinassa  
LW7417001

