

brother®

NORSK

TZe
TAPE

P-touch

2730

BRUKERMANUAL

Les denne brukermanualen før du begynner å bruke P-touch. Oppbevar denne brukermanualen på et praktisk sted for referanseformål.

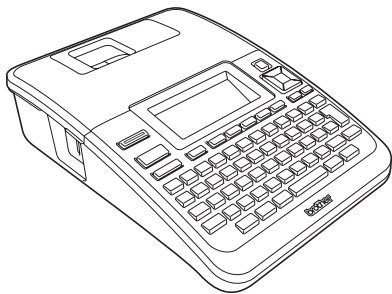

- 1 INNLEDNING
- 2 KOM I GANG
- 3 REDIGERE EN ETIKETT
- 4 SKRIVE UT ETIKETTER
- 5 BRUKE FILMINNET
- 6 VEDLIKEHOLD AV DIN P-TOUCH
- 7 FEILSØKING
- 8 VEDLEGG
- 9 INDEKS

INNLEDNING

Takk for at du har kjøpt P-touch 2730.

Din nye P-touch er en enkelt betjent etikettskriver med en rekke funksjoner som gjør det lekende lett å lage profesjonelle etiketter av høy kvalitet. I tillegg til enkel etikettlaging via pre-formaterte etikettoppsett, har P-touch programvaren funksjoner for avansert etikettformatering, blokkformater, strekkoder og funksjoner for automatisk nummerering. Denne bruksanvisningen inneholder ulike forholdsregler og grunnprosedyrer for å bruke denne etikettskriveren. Les nøye gjennom denne håndboken før du begynner, og oppbevar den lett tilgjengelig for fremtidig referanse.

Konformitetserklæring (kun Europa)

Vi, BROTHER INDUSTRIES, LTD.
15-1, Naeshiro-cho, Mizuho-ku, Nagoya 467-8561, Japan

erklærer at dette produktet og nettstrømadapteren er i samsvar med de grunnleggende kravene i alle gjeldende direktiver og forskrifter i EU/EØS.

Samsvarserklæringen (DoC) kan lastes ned fra webområdet vårt.

Besøk <http://solutions.brother.com>

- velg region (f.eks. Europe)
- velg land
- velg modell
- velg "Håndbøker"
- velg Konformitetserklæring (* velg om nødvendig språk).

FCC-samsvarserklæring (Federal Communications Commission) (bare for USA)

Responsible Party: Brother International Corporation
100 Somerset Corporate Boulevard
Bridgewater, NJ 08807-0911 USA
TEL: (908) 704-1700

declares that the products

Product Name: Brother P-touch Electronic Labeling System
Model Number: PT-2730

comply with Part 15 of the FCC Rules. Operation is subject to the following two conditions: (1) this device may not cause harmful interference, and (2) this device must accept any interference received, including interference that may cause undesired operation.

This equipment has been tested and found to comply with the limits for a Class B digital device, pursuant to Part 15 of the FCC Rules. These limits are designed to provide reasonable protection against harmful interference in a residential installation. This equipment generates, uses, and can radiate radio frequency energy and, if not installed and used in accordance with the instructions, may cause harmful interference to radio communications. However, there is no guarantee that interference will not occur in a particular installation. If this equipment does cause harmful interference to radio or television reception, which can be determined by turning the equipment off and on, the user is encouraged to try to correct the interference by one or more of the following measures:

- Reorient or relocate the receiving antenna.
- Increase the separation between the equipment and receiver.
- Connect the equipment into an outlet on a circuit different from that to which the receiver is connected.
- Consult the dealer or an experienced radio/TV technician for help.

Important

- The enclosed interface cable should be used in order to ensure compliance with the limits for a Class B digital device.
- Changes or modifications not expressly approved by Brother Industries, Ltd. could void the user's authority to operate the equipment.

Erklæring om samsvar med det internasjonale ENERGY STAR® programmet

Formålet med det internasjonale ENERGY STAR®-programmet er å fremme utvikling og popularisering av energieffektivt kontorutstyr. Som en ENERGY STAR® partner har Brother Industries, Ltd. slått fast at dette produktet oppfyller ENERGY STAR®-retningslinjene for energieffektivitet.



Merknad om kompilering og publisering

Denne håndboken er compilert og publisert under oppsyn av Brother Industries, Ltd., og den dekker de nyeste produktbeskrivelsene og -spesifikasjonene.

Innholdet i denne håndboken og produktspesifikasjonene kan endres uten varsel.

Hvis nye versjoner av PT-2730-programvaren blir tilgjengelig, kan det hende denne håndboken ikke gjenspeiler oppdaterte funksjoner. Det kan derfor hende at programvaren og innholdet i denne håndboken er annerledes.

Varemerker og opphavsrettigheter

Brother-logoen er et registrert varemerke for Brother Industries, Ltd.

Brother er et registrert varemerke for Brother Industries, Ltd.

© 2013 Brother Industries, Ltd. Med enerett.

Microsoft, Windows Vista og Windows er registrerte varemerker for Microsoft Corporation i USA og andre land.

Apple, Macintosh og Mac OS er varemerker for Apple Inc., registrert i USA og andre land.

Navnene på annen programvare eller andre produkter som er omtalt i dette dokumentet, er varemerker eller registrerte varemerker for selskapene som utviklet dem.

Ethvert selskap som har programvare nevnt ved navn i denne håndboken, har en egen

programvarelisens for programmene de har eiendomsretten til.

Alle vare- og produktnavn for selskaper som vises på Brother sine produkter, relaterte dokumenter og annet materiale, er varemerker eller registrerte varemerker for disse respektive selskapene.

Innhold

Hvordan bruke P-touch	4
Sikkerhetstiltak	6
Generelle forholdsregler	9
Symboler som brukes i denne håndboken	10
KOM I GANG	11
Pakke ut P-touch	11
Generell beskrivelse	12
LCD-skjerm og tastatur	13
LCD-skjerm	13
Tastenavn og funksjoner	14
Strømforsyning	16
Batteri	16
Vekselstrømadapter	17
Sette inn en tapekassett	18
Skru strømmen av/på	19
Mate tape	20
Mate og kutte	20
Kun mating	20
LCD-skjerm	21
LCD Kontrast	21
Visningsmodus	21
Belysning	22
Still inn språk og enhet	22
Språk	22
Enhet	22
REDIGERE EN ETIKETT	23
Skrive inn og redigere tekst	23
Skrive inn tekst fra tastaturet	23
Bruk av tekstpåminnelse	23
Legger til en ny linje	24
Legge til en ny blokk	24
Flytte markøren	24
Sette inn tekst	24
Sette inn en fane	24
Sletter tekst	25
Skrive inn symboler	26
Skriv inn symboler ved å bruke symbol-funksjonen	26
Bruke funksjonen for symboloppdatering	27

1

2

3

4

5

6

7

8

9

1

INNLEDNING

Skrive inn aksenttegn.....	29
Angi tegnattributter.....	30
Angi tegnattributter med etikett.....	30
Innstilling av tegnattributter for hver linje.....	30
Innstille automatisk stiltilpasning.....	34
Innstilling etikettattributter.....	35
Bruke oppsett for autolayouts.....	38
Bruker maler - eksempel: opprette en prøveetikett.....	38
Bruke blokkoppsett.....	42
Bruke tids-og datofunksjon.....	45
Stille klokken.....	45
Tids- og datoformatinnstilling.....	46
Tidsstempelinnstilling.....	47
[Fastsettelse av tidspunkt].....	47
[Tidsstempelformat].....	48
[Forover].....	48
Lage en strekkodeetikett.....	49
Angi strekkodeparametere.....	50
Skrive inn strekkodedata.....	51
Redigere og slette en strekkode.....	52

SKRIVE UT ETIKETTER..... 53

Forhåndsvisning av etiketter.....	53
Skrive ut en etikett.....	53
Skrive ut én enkelt kopi.....	54
Skrive ut flere kopier.....	54
Autonummerere etiketter.....	55
Speilvendt utskrift.....	56
Alternativer for tapekutting.....	57
Justere etikettlengden.....	59
Festeetiketter.....	59
Skriv ut fra etikettsamlingen.....	60
Skriv ut fra etikettsamlingen som er lagret på maskinen.....	60
Last ned en ny etikettsamlingskategori (kun Windows®).....	64
Nedlasting av en etikettsamlingskategori til din P-touch.....	64
Nedlasting av en ny etikettsamlingskategori til P-touch Editor/ Oppdatere P-touch Editor-programvare.....	67

BRUKE FILMINNET..... 69

Lagre en fil i minnet.....	69
Åpne en lagret etikettfil.....	69
Skrive ut en lagret etikettfil.....	70
Slette en lagret etikettfil.....	70

.....	
VEDLIKEHOLD AV DIN P-TOUCH	71
Nullstille P-touch.....	71
Nullstille data til fabrikkinnstillingene (nedlastet data er ikke nullstilt).....	71
Nullstille data til fabrikkinnstillingene (nedlastet data er nullstilt)	71
Vedlikehold.....	71
Rengjøre hovedenheten	71
Rengjøre skrivehodet.....	72
Rengjøre tapekutteren	72
FEILSØKING	73
Hva gjør du når.....	73
Feilmeldinger.....	75
VEDLEGG.....	78
Spesifikasjoner	78
INDEKS.....	79

Hvordan bruke P-touch

■ Lag en etikett med P-touch

1 | KOM I GANG

Gjør klar P-touch. **Side 11**

2 | LAGE ETIKETTER

- Innskriving og redigering av tekst. **Side 23**
- Inntasting av symboler. **Side 26**
- Inntasting av aksenttegn. **Side 29**
- Bruk autoformaterte layouts. **Side 38**



I tillegg til å skrive inn tekst har P-touch et stort utvalg av formateringsalternativer.

Lag etiketter som disse:



3 | SKRIV UT ETIKETTER

- Skrive ut en etikett. **Side 53**
- Alternativer for tapekutting. **Side 57**
- Skrive ut fra etikettsamlingen. **Side 60**



Før du skriver ut, kan du sjekke oppsettet på etiketten ved hjelp av forhåndsvisningsfunksjonen.

Lag etiketter som disse:



■ Opprett en etikett ved å koble P-touch til en datamaskin

1 KOM I GANG

Denne P-touch kan brukes enten frittstående på skrivebordet, eller den kan kobles til en datamaskin/Mac og brukes med den medfølgende P-touch Editor programvaren for å lage mer detaljerte etiketter.

Hvis du vil bruke P-touch koblet til en datamaskin, kobler du P-touch til en datamaskin via den medfølgende USB-kabelen og installerer P-touch Editor programvaren og drivere.

- Gjør klar P-touch.
- Gjør klar datamaskinen.

Installasjonsveiledning for programvare

2 LAGE ETIKETTER

- Start P-touch Editor programvaren.
- Skriv inn etikettekst ved å bruke P-touch Editor.

Programvare Hjelp

Installasjonsveiledning for programvare



Lag etiketter som disse:



3 SKRIV UT ETIKETTER

Skriv ut etiketten

Programvare Hjelp

Installasjonsveiledning for programvare

■ Skriv ut fra etikettsamlingen

Ved å bruke etikettsamlingsfunksjonen, kan etiketter opprettes enkelt ved å velge og skrive ut design som allerede er innebygd i maskinen.

1

2

3

4

5

6



7

8









9

Sikkerhetstiltak

For å unngå skade og personskade er viktige merknader forklart med ulike symboler. Symbolene og deres mening er som følgende:

 ADVARSEL	Indikerer en potensielt farlig situasjon som, hvis den ikke unngås, kan resultere i dødsfall eller alvorlige personskader.
 FORSIKTIG	Indikerer en potensielt farlig situasjon som, hvis den ikke unngås, kan resultere i mindre eller moderate personskader.







Følgende symboler brukes i denne håndboken:

	Handling IKKE tillatt.		IKKE demonter produktet.
	IKKE sprut vann på produktet og IKKE senk produktet ned i vann.		IKKE berør angitt del av produktet.
	Handling må utføres.		Koble fra.
	Sikkerhetsvarsel.		Varsel om mulighet for elektrisk støt.

ADVARSEL

P-touch

Følg disse retningslinjene for å unngå brann, skade, elektrisk støt og fare for personskade og/eller skade.

-  IKKE la P-touch bli våt på noen måte.
-  IKKE berør metalldele nær skrivehodet. Skrivehodet blir svært varmt under bruk og forblir svært varmt rett etter bruk. Ikke berør det direkte med hendene dine.
-  IKKE demonter P-touch. For inspeksjon, justering og reparasjon av P-touch, skal du kontakte butikken der den ble kjøpt, eller ditt lokale autoriserte servicesenter.
-  Plastposer brukes i skriverens emballasje. For å unngå fare for kvelning, hold disse posene unna spedbarn og barn.
-  Koble fra vekselstrømadapteren umiddelbart, fjern batteriene og stopp bruken hvis du merker unormal lukt, varme, misfarging, deformering eller noe annet unormalt i forbindelse med bruk eller oppbevaring.
-  For å unngå skade må ikke P-touch slippes i gulvet og ikke utsettes for støt.
-  IKKE bruk P-touch med et fremmedlegeme inni den. Hvis det kommer vann, metallstoff eller noe fremmedlegeme inn i P-touch, må du koble fra vekselstrømadapteren, fjerne batteriene og kontakte butikken der skriveren ble kjøpt, eller ditt lokale autoriserte servicesenter.

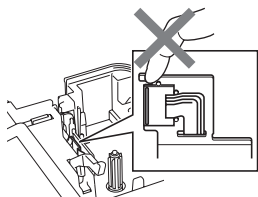

⚠ ADVARSEL

Batteri

Følg disse retningslinjene for å unngå væskelekkasje, varme, batteribrudd eller personskaade.

- ⊘ Batteriene må IKKE kastes i ild, varmes opp, kortsluttes, lades opp eller demonteres.

Vekselstrømadapter

Følg disse retningslinjene for å unngå brann, skade, elektrisk støt, funksjonsfeil eller fare for personskaade.

- ❗ Bruk bare foreskrevet spenning (220-240 V) og anbefalt vekselstrømadapter. Hvis dette ikke overholdes, kan det oppstå uhell eller skade. Brother tar ikke noe ansvar for uhell eller skade som en følge av at angitt vekselstrømadapter eller adapterledning ikke brukes.
- ⊘ IKKE koble den medfølgende vekselstrømadapteren eller adapterledningen til andre produkter.
- ⚠ Trekk umiddelbart ut strømkabelen og stopp bruken av P-touch i tordenvær. Det foreligger en liten fare for elektrisk støt fra lyn.
- ⊘ IKKE berør vekselstrømadapteren eller strømstøpselet med våte hender.
- ⊘ IKKE bruk vekselstrømadapteren på steder med høy luftfuktighet som for eksempel badrom.
- ⊘ IKKE bruk en skadet adapterledning eller strømledning.
- ⊘ IKKE plasser tunge gjenstander på, skad eller modifier adapterledningen eller støpselet. Ikke bøy eller trekk i adapterledningen med makt.
- ⊘ Vekselstrømadapteren skal IKKE slippes i gulvet, utsettes for støt eller skades på annet vis.
- ❗ Sørg for at støpselet er satt helt inn i stikkkontakten. Ikke bruk et løst uttak.

Tappekutter

- ⊘ IKKE berør bladet på kutteenheten.

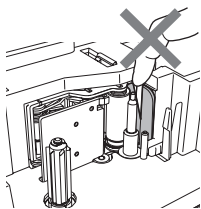

1

2

3

4

5

6

7

8

9

FORSIKTIG

Batteri

Følg disse retningslinjene for å unngå væskelekkasje, varme eller batteribrudd.

-  IKKE bruk gamle og nye batterier sammen.
-  IKKE bland alkaliske batterier med andre batterityper.
-  IKKE sett den positive og den negative polen i feil ende.
-  Fjern batteriene hvis du ikke skal bruke P-touch over en lengre periode.

Vekselstrømadapter

-  Hvis du ikke skal bruke P-touch i lengre tid, skal du koble vekselstrømadapteren fra stikkontakten.
-  Hold alltid i vekselstrømadapteren når du trekker den ut fra stikkontakten.





Tapekutter

Følg disse instruksjonene for å unngå mindre personskade og skade på skriveren.

-  IKKE åpne kassettdেকেselet mens kutteenheten er i drift.
-  IKKE bruk unødige makt på kutteenheten.

P-touch

Følg disse instruksjonene for å unngå mindre personskade og skade på P-touch.

-  Plasser P-touch på et flatt og stabilt underlag som for eksempel et skrivebord.
-  IKKE plasser tunge gjenstander oppå P-touch.
-  IKKE la P-touch stå tilgjengelig for barn med kassettdেকেselet åpent.
-  For å forhindre skader, vær forsiktig og ikke plasser fingrene på de områdene som vises på illustrasjonene.

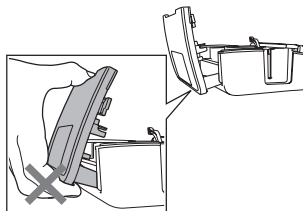

Generelle forholdsregler

- IKKE installer denne skriveren i nærheten av apparater som vil forårsake elektromagnetisk interferens. Skriveren kan få funksjonsfeil hvis den står i nærheten av en TV, radio e.l.
- IKKE bruk P-touch på noen annen måte eller til noe annet formål enn det som er beskrevet i denne bruksanvisningen. Det kan føre til uhell eller skade på maskinen.
- IKKE plasser fremmedlegemer i tapeutgangsåpningen, adapterledningen eller USB-porten osv.
- IKKE berør skrivehodet med fingrene. Bruk den alternative kassetten til rengjøring av skrivehodet (TZe-CL4), skriverens selvrensingsfunksjonen eller en myk tørreklut (f.eks. en bomullspinne) når du rengjør skrivehodet (se "Rengjøre hovedenheten" på side 71).
- IKKE rengjør skriveren med alkohol eller andre organiske løsemidler. Bruk kun en myk og tørr klut.
- IKKE plasser P-touch i direkte sollys, i nærheten av varmeovner eller andre varmeapparater, på et sted med ekstremt høye eller lave temperaturer, høy fuktighet eller i støvete omgivelser. Standard temperaturområde ved drift: 10 til 35 °C.
- IKKE la det stå noe av gummi eller vinyl på skriveren i lengre tid, da kan skriveren få flekker.
- Avhengig av miljøforholdene og innstillingene som brukes, kan det være vanskelig å lese enkelte tegn eller symboler.
- Bruk Brother TZe-tape med denne maskinen.
- IKKE trekk i, eller legg trykk på, tapen i kassetten. Det kan føre til skade på tapekassetten eller skriveren kan bli skadet.
- IKKE prøv å skrive ut etiketter med en tom tapekassett eller uten en tapekassett i P-touch. Ved å gjøre det vil skrivehodet bli skadet.
- IKKE prøv å kutte tapen under utskrift eller mating, da det vil skade tapen.
- Det anbefales at du bruker USB-kabelen som følger med P-touch. Skulle en annen USB-kabelen måtte brukes, sørg for at den er av høy kvalitet.
- Vær forsiktig så du ikke skraper opp CD-en. Ikke plasser CD-en på noe sted som er utsatt for høye eller lave temperaturer. Ikke plasser tunge gjenstander på CD-en, og ikke bøy den.
- Programvaren på CD-en er ment for bruk med P-touch og kan installeres på flere enn én datamaskin.
- Vi anbefaler på det sterkeste at du leser denne Brukermanual nøye før du tar i bruk din P-touch, og deretter oppbevarer den i nærheten for fremtidig referanse.
- Avhengig av plassering, materiale og miljøforhold kan etiketten løsne eller festes så hardt at den ikke kan fjernes, og fargen på etiketten kan endres eller smitte over på andre gjenstander. Kontroller miljøforholdene og materialet før du setter på etiketten.
- IKKE utsett tapekassetter for direkte sollys, høye temperaturer, høy luftfuktighet eller støv. Oppbevar tapekassetter på et kjølig og mørkt sted. Bruk tapekassetten innen kort tid etter at pakninger er åpnet.
- Merker laget med oljebasert eller vannbasert blekk, kan være synlige gjennom en etikett som festes over dem. Skjul merkene ved å bruke to etiketter oppå hverandre eller en etikett med mørk farge.
- Alle data som er lagret i minnet, vil gå tapt hvis P-touch får en feil, må repareres eller hvis batteriene blir brukt opp.
- Når strømmen er koblet fra i mer enn to minutter, vil alle tekst- og formatinnstillinger gå tapt. Alle tekstfiler som er lagret i minnet i tillegg til alle klokkeinnstillinger vil også bli slettet.
- Vær oppmerksom på at Brother Industries, Ltd. ikke tar noe ansvar for skade o. l som oppstår som en følge av at de angitte forholdsreglene ikke blir flugtt.

1

2

3

4

5

6



7

8

9

Symboler som brukes i denne håndboken

Følgende symboler brukes i denne håndboken for å indikere ytterligere informasjon.

-  : Dette symbolet indikerer informasjon eller retningslinjer som, hvis de ignoreres, kan føre til at noe(n) skades eller ødelegges. Den viser også til handlinger som vil resultere i feil.
-  : Dette symbolet indikerer informasjon eller retningslinjer som kan gjøre det lettere å forstå og bruke P-touch mer effektivt.

KOM I GANG

Pakke ut P-touch

Kontroller at pakken inneholder følgende før du bruker P-touch.

P-touch PT-2730

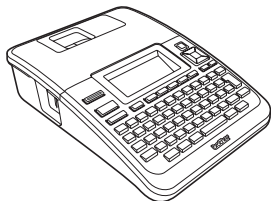

Starter tapekassett

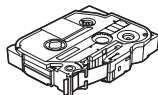

CD-ROM



USB-kabel

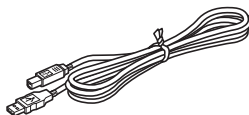

Vekselstrømadapter

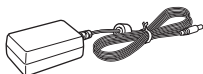

Brukermanual

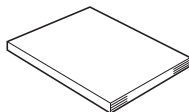

Adapterstøpselet kan variere fra land til land.

Installasjonsveiledning for programvare

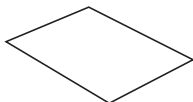

Du kan laste ned PDF-versjonen av brukermanualen. Gå til <http://solutions.brother.com>

Du kan laste ned PDF-versjonen av installasjonsveiledningen for programvare. Gå til <http://solutions.brother.com>

1

2

3

4

5

6

7

8

9

Generell beskrivelse

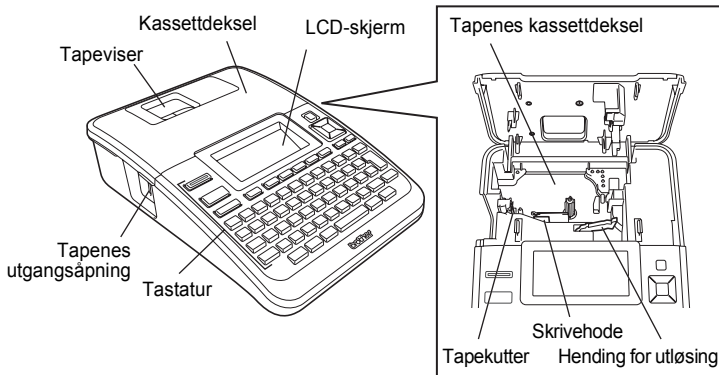

På fabrikken blir LCD-skjermen dekket med et beskyttende ark for å forhindre at den skades. Fjern dette arket før du bruker P-touch.

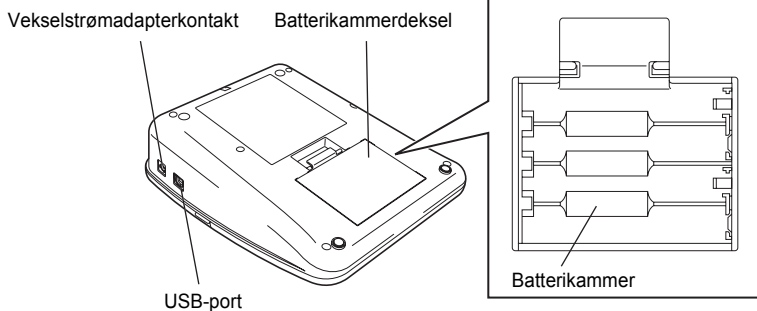

LCD-skjerm og tastatur

LCD-skjerm

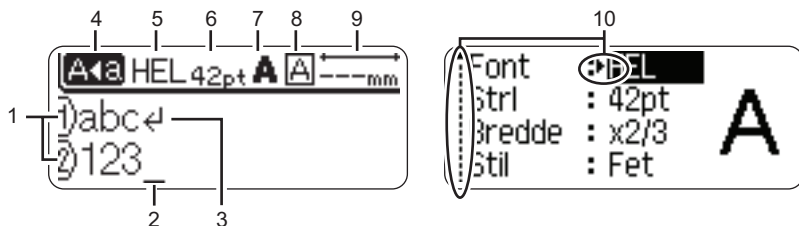

1. Linjenummer

Angir linjenummer innenfor etikettdesignet.

2. Markør

Nye tegn blir skrevet til venstre for markøren. Indikerer gjeldende plassering for datainnfang.

3. Linjeskifttegn

Indikerer slutten på en tekstlinje.

4. Caps-modus

Indikerer at Caps-modus er aktivert.

5-8. Stilveiledning

Indikerer gjeldende innstillinger for skrifttype (5), tegnstørrelse (6), tegnstil (7) og ramme (8) innstillinger.

9. Tapelengde

Indikerer tapelengden for den innskrevne teksten.

10. Pilvalg

Bruk ▲ og ▼ tastene for å velge et menyelement, og ◀ og ▶ for å endre innstillingene.

⚠ Se "LCD-skjerm" på side 21 for å endre kontrasten og skjermvisningsmodusen og for å slå bakkelysningen på/av.

1

2

3

4

5

6

7

8

9

Tastenavn og funksjoner

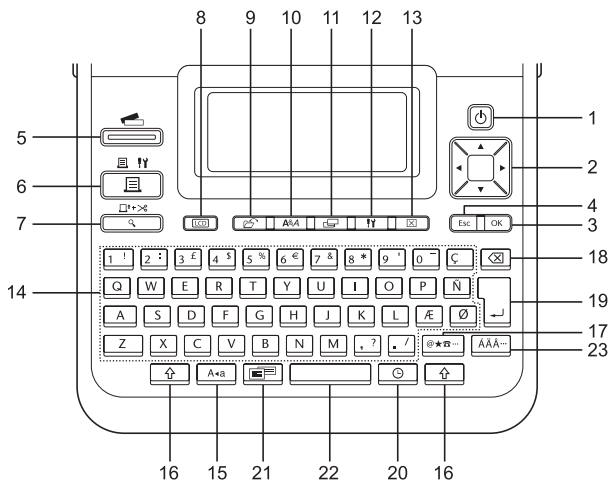

Standardinnstillingen for språk er "engelsk".

1. Strøm

Slår P-touch av og på.

2. Markør (▲▼◀▶)

- Flytter markøren i pilretningen.
- Bruk ▲ og ▼ tastene for å endre klokkeinnstillinger.

3. OK

Velger alternativet som vises.

4. Escape

Avbryter gjeldende kommando og tilbakestiller skjermen til datainnskrivingsmodus eller det foregående trinnet.

5. Etikettsamling

Aktiverer etikettsamlingen slik at den kan velges og skrives ut.

6. Skriv ut

- Skriver gjeldende etikettdesign til tapen.
- Når den brukes sammen med **Skift**-tasten, åpnes menyen for utskriftsalternativer.

7. Forhåndsvisning

- Viser en forhåndsvisning av etiketten.
- Mater 23 mm blank tape og kutter da automatisk tapen hvis den anvendes sammen med **Skift**-tasten.

8. Skjerm

Bruk denne for å endre skjermvisningen for tekstinnskrivning og klokke.

9. Fil

Lar deg skrive ut, åpne, lagre eller slette etikettene i filminnet som brukes ofte.

10. Tekst

- Lar deg angi tegnattributter for etiketten.
- Tegnattributter kan tildeles hver linje i etiketten, når tekstmenyen er åpen i kombinasjon med **Skift**-tasten.

11. Etikett

Lar deg angi etikettattributter for etiketten.

12. Oppsett

Lar deg angi preferanser for bruk av P-touch (Strekkode, Tidspkt å Dato, LCD Kontrast osv.)

13. Slett

Sletter all innlagt tekst eller all tekst og gjeldende etikettinnstillinger.

14. Tegn

- Bruk disse tastene for å skrive bokstaver eller tall.
- Store bokstaver og symboler kan skrives inn med disse tastene i kombinasjon med **Caps**- eller **Skift**-tasten.

15. Caps

Slår av og på Caps-modus.

16. Skift

Bruk denne tasten i kombinasjon med bokstav- og talltastene for å skrive store bokstaver eller symbolene som er angitt på talltastene.

17. Symbol

Bruk denne til å velge, og for å skrive inn et symbol fra en liste med tilgjengelige symboler.

18. Tilbake

Sletter tegnene til venstre for markøren.

19. Enter

- Skriver inn en ny linje når tekst skrives inn.
- Skriver inn en ny blokk når den brukes i kombinasjon med **Skift**-tasten.

20. Tidspkt

- Skriver inn den valgte datoen/tiden der markøren er plassert på tekstinnskrivningsskjermen.
- Klokkeskjermen vises hvis den brukes i kombinasjon med **Skift**-tasten.

21. Autoformat

Lar deg opprette etiketter med forhåndsdefinerte maler eller blokkformater.

22. Mellomrom

- Skriver inn et mellomrom.
- Stiller en innstilling tilbake til standardverdi.

23. Aksent

Bruk denne tasten til å velge, eller for å skrive inn et aksentuert tegn.

1

2

3

4

5

6

7

8

9

Strømforsyning

Batteri

- 1** Etter at du har sørget for at strømmen er frakoblet, ta av batterikammer-dekselet på baksiden av maskinen. Hvis batteriene allerede er i maskinen, fjern dem.

! Vær sikker på at strømmen er slått av når du setter inn nye batterier.

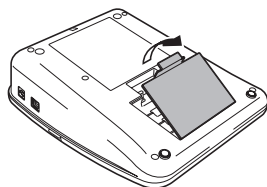

- 2** Sett inn åtte nye alkaliebatterier, størrelse AA (LR6) og sørg for at de positive (+) og negative (-) polene av batteriene passer til de positive (+) og negative (-) sidene i batterikammeret.

! Erstatt alltid alle seks batteriene med nye batterier samtidig og bruk merker.

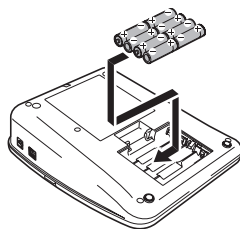

- 3** Fest batterikammer-dekslet ved å sette de tre krokene på bunnen inn i maskinens åpninger og trykke de fast til de klikker på plass.

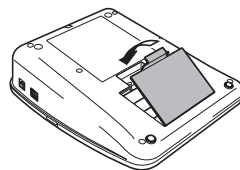

- !
- Fjern batteriene hvis du ikke skal bruke P-touch for en lengre periode.
 - Når strømmen er koblet fra i mer enn to minutter, vil alle tekst- og formatinnstillinger gå tapt. Alle tekstfiler som er lagret i minnet i tillegg til alle klokkeinnstillinger vil også bli slettet.

Vekselstrømadapter

Koble vekselstrømadapteren direkte til P-touch.

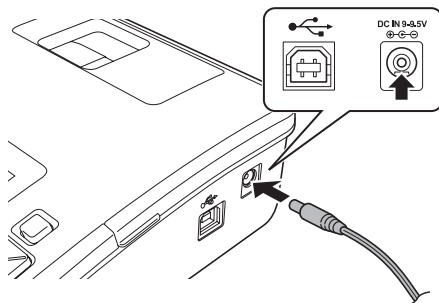

1 Sett inn pluggen på vekselstrømadaperens ledning i kontakten merket DC IN 9-9.5V på P-touch.

2 Sett vekselstrømadapteren inn i en vanlig stikkontakt.

- ⚠ Slå av P-touch før du kobler fra vekselstrømadapteren.
- ⚠ Ikke trekk eller bøy vekselstrømadapterens ledningen.

💡 For en sikringskopi av P-touch minnet og klokkeinnstillingene, er det anbefalt å bruke alkalibatterier størrelse AA (LR6) når strømadapteret er koblet fra P-touch.

⚠ ADVARSEL

- Bruk kun vekselstrømadapteren som er designet kun for P-touch. Hvis dette ikke overholdes, kan det oppstå uhell eller skade. Brother tar ikke noe ansvar for uhell eller skade som skyldes at angitt vekselstrømadapter ikke brukes.
- Ikke koble vekselstrømadapteren til en stikkontakt som ikke er standard. Hvis dette ikke overholdes, kan det oppstå uhell eller skade. Brother tar ikke noe ansvar for uhell eller skade som en følge av at standard strømuttak ikke er brukt.

⚠ FORSIKTIG

- Koble vekselstrømadapteren fra stikkontakten når du ikke har tenkt å bruke P-touch over lengre tid.
- Når strømmen er koblet fra i mer enn to minutter, vil all tekst- og formatinnstillinger gå tapt. Alle tekstfiler som er lagret i minnet, og alle klokkeinnstillinger vil også bli slettet.

1

2

3

4

5

6

7

8

9

Sette inn en tapekassett

Tapekassetter med bredde på 3,5 mm, 6 mm, 9 mm, 12 mm, 18 mm eller 24 mm kan brukes i P-touch. Bruk Brother-tapekassetter av merket **TZe**.



- Hvis den nye tapekassetten har en kartongstopper, husk å fjerne stopperen før du plasserer kassetten.

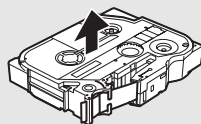

- 1 | Kontroller at enden på tapen ikke er bøyd og at den mates gjennom tapeførerens. Hvis tapen ikke kommer gjennom, følg illustrasjonene for å føre den gjennom tapeførerens.

Slutten av tapen

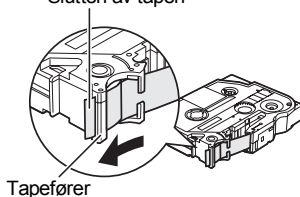

- 2 | Etter at du har sørget for at strømmen er slått av, løft opp dekslet til tapekammeret. Hvis det allerede er en tapekassett i maskinen, må den fjernes ved å trekke den rett opp.



- 3** Sett inn tapekassetten i tapekammeret, la slutten av tapen vende mot maskinens utløpsåpning og trykk fast til du hører et klikk.

! Når du setter inn en tapekassett, kontroller at tapen og fargebåndet ikke berører skrivehodet.

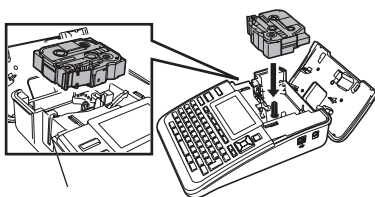

Tapenes utgangsåpning

- 4** Lukk dekslet til tapekammeret.

! Pass på at utløseren er oppe når du lukker dekslet til tapekammeret. Tapekammerdekslet kan ikke lukkes hvis utløseren er trykket ned.



- ! • Pass på å mate tapen for å fjerne eventuell slakk i tapen og blekkbåndet etter at du har satt inn tapekassetten, ved å holde nede **Skift**-tasten og trykke ned **Forhåndsvisning**-tasten.
- **Ikke trekk i etiketten som kommer ut av tapeutløpsåpningen. Dette vil føre til at fargebåndet kommer ut sammen med tapen.**
- Oppbevar tapekassetter på et kjølig og mørkt sted, uten direkte sollys, høye temperaturer, høy luftfuktighet eller støv. Bruk tapekassetten så raskt som mulig etter at den forseglede pakningen er åpnet.

Skrue strømmen av/på

Trykk på **Strøm**-tasten for å slå P-touch på.

Trykk på **Strøm**-tasten en gang til for å slå P-touch av.

- 💡 • P-touch har en strømsparefunksjon som automatisk slår seg av hvis ingen tast blir trykket på innenfor en angitt tidsperiode, under visse bruksbetingelser. Se tabellen for autostrømbryter nedenfor, for detaljer.
- Hvis batteriene er satt inn eller hvis P-touch er koblet til et strømuttak via ekselstrømadapteren, vil informasjonen fra foregående økt vises når strømmen blir slått på.

● Tiden for automatisk strømbryter ●

	Bare P-touch	Koblet til PC
Med strømadapter	8 timer	8 timer
Med batteri	5 minutter	Ingen virksomhet i 1 time etter kobling til USB.

Mate tape

Mate og kutte

Mate- og kuttefunksjonen mater 23 mm blank tape og kutter da tapen.



- Pass på å mate tapen for å fjerne eventuell slakk i tapen og blekkbåndet etter at du har satt inn tapekassetten.
- **Ikke trekk i etiketten som kommer ut av tapeutløpsåpningen. Dette vil føre til at fargebåndet kommer ut sammen med tapen.**
- Blokker ikke tapeutløpsåpningen under utskrift eller tapemating. Hvis du gjør dette, vil tapen blokkeres.

1 Hold **Skift**-tasten nede mens du trykker på **Forhåndsvisning**-tasten. "Matning&snitt?" vises på LCD-skjermen.

2 Trykk **▲** eller **▼** for å velge "Matning&snitt" og trykk enten **OK** eller **Enter**. Meldingen "Tape mates inn... Vennligst vent" vises mens tapen mates inn, og deretter blir tapen kuttet.



Trykk på **Escape** for å avbryte tapematingen.

Kun mating

Denne funksjonen vil fremskynde tapen ca 23 mm som resulterer i at en blank etikett vil stikke ut av tapekassetten. Dette anbefales når det brukes tekstil eller tape med ekstra klebestyrke, som burde kuttes ved å bruke saks.

1 Hold **Skift** nede mens du trykker **Forhåndsvisning**. "Matning&snitt?" vises på LCD-skjermen.

2 Trykk **▲** eller **▼** for å velge "Kun matning" og trykk så enten **OK** eller **Enter**. Meldingen "Tape mates inn... Vennligst vent" vises mens tapen mates inn.



Trykk på **Escape** for å avbryte tapematingen.

LCD-skjerm

LCD Kontrast

Du kan endre kontrastinnstillingen for LCD-skjerm til ett av fem nivåer (+2, +1, 0, -1, -2) for å gjøre skjermen lettere å lese. Standardinnstillingen er "0".

- 1 Trykk **Oppsett** for å vise Oppsettmenyen, velg "LCD Kontrast" ved å bruke ▲ eller ▼, trykk deretter på **OK** eller **Enter**.
- 2 Velg et kontrastnivå ved å trykke ▲ eller ▼. Skjermkontrasten endres hver gang du trykker ▲ eller ▼, slik at du kan angi den kontrasten som passer best.
- 3 Trykk på **OK** eller **Enter**.

- Trykk på **Escape** for å gå tilbake til det foregående trinnet.
- Hvis du trykker **Mellomrom** på skjermen for kontrastinnstilling, settes kontrasten til standardverdien "0".

Visningsmodus

Du kan endre visningsmoduset til din foretrukne stil ved å trykke **Visning** flere ganger. Du kan velge fra tre ulike tekstinnskrivningsskjermer (veiledning + 2 tekstlinjer, 3 tekstlinjer, veiledning + 1 linje) og klokkevisning.

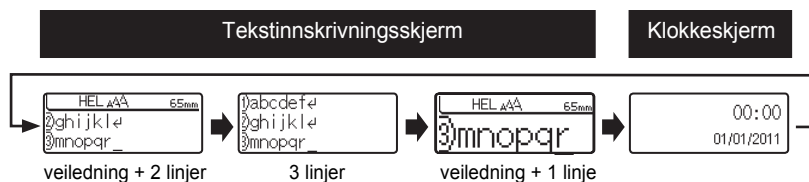

- Du kan også endre klokkevisningen til tekstinnskrivningsskjermen (veiledning + 2 tekstlinjer) ved å trykke en hvilken som helst tast på tastaturet utenom **Strøm**.
- For å tilpasse klokken til gjeldende dato og tiden, se "Stille klokken" på side 45.
- For å velge et format for visning av dato og tid, se "Tids- og datoformatinnstilling" på side 46.

KOM I GANG

Belysning

Du kan slå belysningen Av eller På.

Skjermen er lettere å se med belysningen på. Standardinnstillingen er "På".

- 1 Trykk **Oppsett** for å vise Verktøymenyen, velg "Baklys" med ▲ eller ▼, trykk deretter **OK** eller **Enter**.
- 2 Velg "På" eller "Av" ved å bruke ▲ eller ▼.
- 3 Trykk på **OK** eller **Enter**.

 Du kan spare strøm ved å slå av belysningen.

Still inn språk og enhet

Språk

- 1 Trykk **Oppsett** for å vise oppsettmenyen, velg "Språk" med ▲ eller ▼, og trykk på **OK** eller **Enter**.
- 2 Velg et språk for menyelementer og meldinger som vises på LCD-skjermen ved å bruke ▲ eller ▼.
Tilgjengelig språk er "Český", "Dansk", "Deutsch", "Español", "Français", "Hrvatski", "Italiano", "Magyar", "Nederlands", "Norsk", "Polski", "Português", "Română", "Slovenski", "Slovenský", "Suomi", "Svenska" eller "Türkçe".
- 3 Trykk på **OK** eller **Enter**.

 Trykk på **Escape** for å gå tilbake til det foregående trinnet.

Enhet

- 1 Trykk **Oppsett** for å vise oppsettmenyen, velg "Enhet" med ▲ eller ▼, trykk deretter **OK** eller **Enter**.
- 2 Velg en enhet for målene som vises på LCD-skjermen ved å bruke ▲ eller ▼.
Mulige valg er "mm" eller "tomme".
- 3 Trykk på **OK** eller **Enter**.

 Standardinnstillingen er "mm". Trykk på **Escape** for å gå tilbake til det foregående trinnet.

REDIGERE EN ETIKETT

Skrive inn og redigere tekst

Skrive inn tekst fra tastaturet

Tastaturet på P-touch kan brukes på samme måte som et standard tastaturet for en datamaskin.

Bruk av tekstpåminnelse

Når et tegn blir skrevet inn husker maskinen tegnsekvenser som begynner med det samme tegnet, fra en historisk liste over alle de tegnsekvensene som hittil har blitt skrevet ut, og viser en liste over alternativer som brukeren kan velge fra.

1 | Skriv inn "c".

2 | Maskinen viser det siste ordet som var skrevet ut som begynner med bokstaven "c" for eksempel "computer".

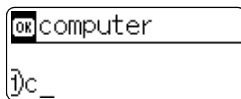

3 | Trykk på **OK** for å vise andre alternativer til ord som begynner med bokstaven som var skrevet inn.
Trykk på ▲ eller ▼ for å velge ønsket ord.

4 | Trykk på **OK** eller **Enter**.
Det valgte ordet vil vises på tekstlinjen.

 Innstillinger for tekstpåminnelse kan endres ved å trykke på **Oppsett**.

Slette lagrede tekstpåminnelser

1 | Trykk på **Oppsett**.

2 | Trykk på ▲ eller ▼ for å velge "Tekstpåminnelse", trykk deretter **OK** eller **Enter**.

3 | Trykk på ▲ eller ▼ for å velge "Tøm minne", trykk deretter **OK** eller **Enter**.

4 | "Tøm minnet for tekst-påminnelse?" vises.

5 | Trykk på **OK** eller **Enter**.
Alle tekstalternativene i minnet blir slettet.

1

2

3

4

5

6

7

8

9

REDIGERE EN ETIKETT

Legger til en ny linje

For å avslutte gjeldende linje med tekst og starte en ny linje, trykk på **Enter**. Et linjeskifte tegn vises på slutten av linjen, og markøren flyttes til starten av den nye linjen.



- Det er en grense for hvor mange tekstlinjer du kan skrive for hver tapebredde. Maksimalt 7 linjer kan skrives inn med 24 mm-tape, 5 linjer med 18 mm-tape, 3 linjer med 12 mm-tape, 2 linjer med 9 mm og 6 mm-tape, og 1 linje for 3,5 mm-tape.
- Hvis du trykker på **Enter** når det allerede er skrevet inn syv linjer, vil en feilmelding vises.
- For å endre tegnattributene for hver linje, se "Innstilling av tegnattributter for hver linje" på side 30.

Legge til en ny blokk

For å lage en ny tekst-/linjeblokk til høyre for den løpende teksten, trykk på **Enter** mens du holder **Skift**-tasten nede. Et ¶-merke vises på slutten av blokken, og markøren flyttes til starten av den nye blokken.



Maksimalt 5 blokker kan skrives inn på en etikett.

Flytte markøren

- Trykk ▲, ▼, ◀ eller ▶ for å flytte markøren ett mellomrom eller en linje.
- Hvis du vil flytte markøren til begynnelsen eller slutten av gjeldende linje, holder du **Skift**-tasten og trykker på ◀ eller ▶.
- Hvis du vil flytte markøren til begynnelsen eller slutten av teksten, holder du **Skift**-tasten og trykker på ▲ eller ▼.

Sette inn tekst

For å sette inn mer tekst i en eksisterende tekstlinje, flytter du markøren til det neste tegnet til høyre for stedet der du vil begynne å sette inn tekst, og deretter skriver du inn den ekstra teksten. Den nye teksten settes inn til venstre for markøren.

Sette inn en fane

For å sette inn en tabulator i eksisterende tekstlinjer, flytt markøren der du ønsker å tilføye tabulatoren og trykk **Oppsett** for å åpne oppsettmenyen, velg "Tabulátor" ved å bruke ▲ eller ▼ og trykk deretter **OK** eller **Enter**. Et ¶-merke vises som angir stedet, der hvor tabulatoren vil settes inn.



- For å endre fanens lengdeinnstilling se "Innstilling etikettattributter" på side 35.
- Fanen kan også settes inn ved å trykke på **Mellomrom** mens du holder **Skift**-tasten nede.

Sletter tekst

■ Sletter ett og ett tegn

For å slette ett tegn fra en eksisterende tekstlinje, flytter du markøren til det neste tegnet til høyre for stedet der du vil begynne slettingen, og deretter trykker du på **Tilbake**. Tegnet til venstre for markøren blir slettet hver gang du trykker på **Tilbake**.

💡 Hvis du holder **Tilbake**-tasten nede vil tegnene til venstre for markøren slettes kontinuerlig.

■ Slette all tekst med ett trykk

Bruk **Slett**-tasten for å slette all tekst i én operasjon.

- 1** Trykk på **Slett**-tasten.
Alternativene for sletting vises.



- 2** Trykk enten på ▲ eller ▼, velg "Kun Tekst" for å slette all tekst og beholde gjeldende formateringsinnstillinger eller "Format Tekst" hvis du vil slette både tekst og formateringsinnstillinger.



💡 Trykk på **Escape** for å returnere til tekstskrivingskjermen uten å slette tekst eller format.

- 3** Trykk på **OK** eller **Enter**.
All tekst blir slettet. Alle formateringsinnstillinger vil også bli slettet hvis format og tekst ble valgt.

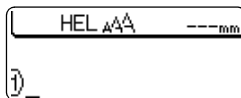

1

2

3

4

5

6

7

8

9

Skrive inn symboler

I tillegg til symbolene som er tilgjengelig på på tastaturet finnes det ulike symboler (inkludert de internasjonale og utvidete ASCII-tegnene) som er tilgjengelig gjennom symbolfunksjonen.

For å skrive inn et symbol, bruk symbolfunksjonen (se nedenfor).

Alternativt kan du holde **Skift**-tasten nede og trykke på en tast på tastaturet for å legge inn symbolet som skrives inn på den valgte tastens øverste hjørne til høyre.

Skriv inn symboler ved å bruke symbol-funksjonen

- 1** Trykk på **Symbol**.
En liste over symbolkategorier og symbolene i den kategorien vises.



Det siste symbolet som skrives inn er markert i den viste listen.

- 2** Velg en symbolkategori (Punktering, Bransje, Matematikk osv.) ved hjelp av **▲** eller **▼** eller ved å trykke på **Symbol**-tasten flere ganger, og velg et symbol ved hjelp av **◀** eller **▶**.

- 3** Trykk på **OK** eller **Enter**.
Det valgte symbolet settes inn på tekstlinjen.



Trykk på **Escape** for å gå tilbake til det foregående trinnet.

Bruke funksjonen for symboloppdatering

Du kan opprette din egen personlige symbolkategori ved å bruke funksjonen for symboloppdatering. "Personlig kategori" vil vises først når du velger symbolene slik at du kan finne de ønskede symbolene hurtig.

- 1** Trykk på **Oppsett** for å vise oppsettmenyen, velg deretter "Oppdater Symbol" ved å trykke ▲ eller ▼.



- 2** Trykk på **OK** eller **Enter** for å vise oppdater symbolskjermen, og velg da "På" for å lage din egen personlige kategori med ▲ eller ▼.

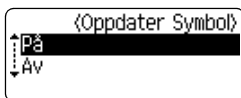

- 3** Trykk på **OK** eller **Enter** for å bekrefte innstillingen. Skjermen returnerer til tekstoppføringsskjermen.

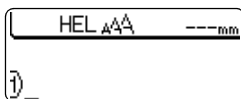

- 4** Skriv inn symbolet du ønsker å tilføye til din personlige kategori.



Se "Skriv inn symboler ved å bruke symbol-funksjonen" på side 26 for nærmere opplysninger.



- 5** Trykk på **Symbol**. "Personlig kategori" vises inklusive symbolet du har lagt inn i trinn 4.

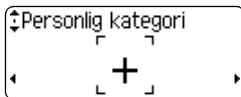

- Opptil 20 symboler kan tilføyes til "Personlig kategori". Det eldste symbolet vil slettes fra kategorien når symbolene som er lagt til den "Personlig kategori" overskrider 20.
- For å slutte å bruke funksjonen for symboloppdatering, velg "Av" på oppdater symbol-skjermen.

1

2

3

4

5

6

7

8

9

Skrive inn aksenttegn

P-touch kan vise og skrive ut en rekke aksenttegn slik som andre språkspesifikke tegn.

- 1 | Skriv inn tegnet du ønsker å endre til et aksenttegn.



Caps-modus kan brukes sammen med aksentfunksjonen.

- 2 | Trykk på **Aksent**-tasten.
Tegnet du skrev inn vil endres til et aksenttegn.

- 3 | Trykk på **Aksent**-tasten flere ganger til det ønskede tegnet er valgt, eller velg det ved å bruke ◀ eller ▶.



Rekkefølgen av aksenttegn som vises på skjermen avhenger av LCD-språket som er valgt.

- 4 | Trykk på **OK** eller **Enter**.
Det valgte aksenttegnet settes inn på tekstlinjen.



- Trykk på **Escape** for å gå tilbake til det foregående trinnet.
- Se tabellen, liste over aksenttegn, for en fullstendig liste over alle de tilgjengelige aksenttegnene.

● Liste over aksenttegn ●

Tegn	Aksenttegn	Tegn	Aksenttegn
a	á à â ä æ å ç á â ã	n	ñ ñ ñ ñ
A	À Á Â Ã Ä Å Æ Æ Æ Æ Æ	N	Ñ Ñ Ñ Ñ
c	ç ç ç	o	ó ò ô ø ö õ æ ð
C	Ç Ç Ç	O	Ó Ò Ô Ø Ö Ö Æ Ö
d	đ ð đ	r	ř ř ř
D	Đ Đ	R	Ř Ř Ř
e	é è ê ë ñ ò ó ô õ	s	š š š š š
E	É Ê Ë Ě Ę Ę Ę Ę	S	Š Š Š Š Š
g	ğ ğ	t	ť ť ť
G	Ğ Ğ	T	Ť Ť Ť
i	í î ï ï ï ï ï	u	ú ù ú ü ü ü ü ü
I	Í Î Ï Ï Ï Ï Ï	U	Ú Û Ü Ü Ü Ü Ü Ü
k	ķ	y	ý ý
K	Ķ	Y	Ý Ý
l	ł ł ł ł	Z	ž ž ž ž
L	Ł Ł Ł Ł	Z	Ž Ž Ž

1

2

3

4

5

6

7

8

9

Angi tegnattributer

Angi tegnattributter med etikett

Ved hjelp av **Tekst**-tasten kan du velge skrifttype og bruke størrelse, bredde, stil, linje og sammenlikningsattributter.

- 1 Trykk på **Tekst**-tasten.
Gjeldende innstillinger vises.
- 2 Velg en attributt ved å trykke ▲ eller ▼, og angi deretter en verdi for den attributten ved å trykke på ◀ eller ▶.
- 3 Trykk på **OK** eller **Enter** for å bekrefte innstillingen.

 Nye innstillinger blir ikke gjeldende før du trykker på **OK** eller **Enter**.

-  Trykk på **Escape** for å gå tilbake til det foregående trinnet.
- Trykk på **Mellomrom** for å stille den valgte attributten til standardverdien.
- Se tabellen innstillingsalternativer for en full liste over alle tilgjengelige innstillinger.
- Små tegn kan være vanskelig å lese når visse stiler brukes (for eksempel skygge + kursiv).

Innstilling av tegnattributter for hver linje

Hvis en etikett består av to eller flere linjer med tekst kan du innstille forskjellige verdier for tegnattributter (skrifttype, størrelse, bredde, stil, line og oppretting) for hver linje.

Flytt pekeren til linjen du ønsker å endre tegnattributten på ved å bruke ▲ eller ▼. Deretter trykker du på **Tekst**-tasten mens du holder ned **Skift**-tasten for å vise attributtene. (A på skjermen indikerer at du nå kun aktiverer attributten for den valgte linjen.)

Font	: HEL	
Strl	: Auto	
Bredde	: x 1	
Stil	: Normal	

-  Når forskjellige attributtverdier er innstilt for hver linje vil verdien vises som **** når du trykker på **Tekst**-tasten. Når du endrer denne innstillingen på skjermen ved å trykke på ▲ eller ▼, vil den samme endringen anvendes til alle linjer av etiketten.

Font	: ****
Strl	: 36pt
Bredde	: x 1
Stil	: Normal

● Innstillingsalternativer ●

Attributt	Verdi	Resultat
Font	HEL (Helsinki)	ABCabc
	BRU (Brussels)	ABCabc
	US (USA)	ABCabc
	FLO (Florida)	ABCabc
	BEL (Belgium)	A ^B Cabc
	SGO (San Diego)	ABCabc
	LA (Los Angeles)	ABCabc
	CAL (Calgary)	<i>ABCabc</i>

1

2

3

4

5

6

7

8

9

REDIGERE EN ETIKETT

Attributt	Verdi	Resultat
Strl	Auto	Hvis auto er valgt vil teksten automatisk tilpasses til å skrive ut i den største mulige størrelsen for hver tapebredde.
	48pt	ABCabc
	42pt	ABCabc
	36pt	ABCabc
	24pt	ABCabc
	18pt	ABCabc
	12pt	ABCabc
	9pt	ABCabc
	6pt	ABCabc
Bredde	x 2	ABCabc
	x3/2	ABCabc
	x 1	ABCabc
	x2/3	ABCabc
	x1/2	ABCabc

Attributt	Verdi	Resultat
Stil	Normal	ABCabc
	Fet (Halvfet)	ABCabc
	Kontur (Konturskrift)	ABCabc
	Skygg (Skygge)	ABCabc
	Hel (Massiv)	ABCabc
	Kursiv	<i>ABCabc</i>
	K+Fet (Kursiv + halvfet)	<i>ABCabc</i>
	K+Kont (Kursiv + omriss)	ABCabc
	K+Skg (Kursiv + skygge)	ABCabc
	K+Hel (Kursiv + massiv)	<i>ABCabc</i>
	Ldrtt (Loddtrett)	◁ ▢ ⊙ ∞ ⊂ ⊃
Line	Av	ABCabc
	Undr (Understrek)	<u>ABCabc</u>
	Sk ut (Stryke ut)	ABCabc

1

2

3

4

5

6

7

8

9

Attributt	Verdi	Resultat
Innrett (Justering)	Vnstr	ABCabc
	Senter	ABCabc
	Høyre	ABCabc
	Just (Jevne)	A B C a b c

Innstille automatisk stiltilpasning

Når "Strl" er stilt til "Auto" og "Lengde" er stilt til en bestemt lengde, kan du velge en metode for å redusere tekststørrelsen slik at den passer til etikettlengden.

Når "Tekst Strl" er valgt endres tekststørrelsen til den passer på etiketten.

Når "Tekst Bredder" er valgt, vil tekstbredden reduseres til størrelsen av x 1/2-innstillingen. (Hvis en videre redusering av størrelsen er nødvendig for å tilpasse teksten til etikettlengden, vil tekststørrelsen bli videre redusert etter at x 1/2-innstillingen har blitt anvendt.)

1 Trykk på **Oppsett** for å vise oppsettmenyen, velg "Autotilpass stil" ved hjelp av ▲ eller ▼, og trykk på **OK** eller **Enter**.
Skjermens autotilpassingsstil vises.

2 Velg stilen ved å bruke ▲ eller ▼.

3 Trykk på **OK** eller **Enter** for å bekrefte innstillingen.



- Trykk på **Escape** for å gå tilbake til det foregående trinnet.
- Trykk på **Mellomrom** for å angi stille stilen til standardinnstillingen ("Tekst Strl").

Innstilling etikettattributter

Ved å bruke **Etikett**-tasten, kan du opprette en etikett med en ramme rundt teksten og spesifisere lengde og fanelengde. (Kuttealternativer og lengdetilpasning som kan være nødvendig for å skrive ut en etikett kan også innstilles med **Etikett**. Se "Alternativer for tapekutting" på side 57.)

- 1** Trykk på **Etikett**-tasten.
Gjeldende innstillinger vises.

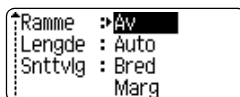

- 2** Velg en attributt ved å trykke på ▲ eller ▼, og angi deretter en verdi for den attributten ved å trykke på ◀ eller ▶.

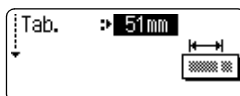

- Når du stiller inn lengden til etiketten eller fanen hold ◀ eller ▶ nede for å endre verdiene fortere.
- Når du angir etikettlengden, se "Justere etikettlengden" på side 59.

- 3** Trykk på **OK** eller **Enter** for å bekrefte innstillingene.



Nye innstillinger blir IKKE gjeldende før du trykker på **OK** eller **Enter**.

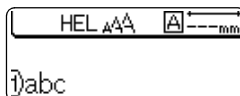

- Trykk på **Escape** for å gå tilbake til det foregående trinnet.
- Trykk på **Mellomrom** for å stille det valgte attributten til standardverdien.
- Se tabellen innstillingsalternativer for en full liste over alle tilgjengelige innstillinger.

1

2

3

4

5













6

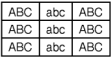



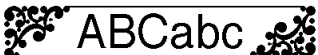

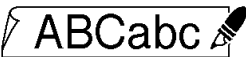

7

8

9

● Rammer ●

Attributt	Verdi	Resultat
Ramme	Av	ABCabc
	1	
	2	
	3	
	4	
	5	
	6	
	7	
	8	
	9	
	10	
	11	
12		

Attributt	Verdi	Resultat
Ramme	13	
	14	
	15	
	16	
	17	
	18	
	19	
	20	
Lengde	Lengden på etiketten kan angis innenfor området 30-300 mm. Hvis Auto er valgt vil lengden til etiketten automatisk tilpasses på grunnlag av tekstmengden som er lagt inn.	
Tab.	Lengden på tabulatoren kan angis innenfor området 0-100 mm. Standardinnstillingen er 50 mm .	

1

2

3

4

5

6

7

8

9

Bruke oppsett for autolayouts

Ved hjelp av autoformat-funksjonen kan du raskt og enkelt lage etiketter for flere bruksområder, for eksempel arkfaner, utstyrsetiketter, navnelapper osv. Velg ganske enkelt en utforming blant malene eller blokkoppsettene, skriv inn teksten og angi en stilformatering.

 Symboler og aksenttegn kan også brukes i autoformat-oppsettene.

Bruker maler - eksempel: opprette en prøveetikett

1 Trykk på **Autoformat**-tasten for å vise autoformat-skjermen, velg deretter "Maler" ved å trykke på ▲ eller ▼.

2 Trykk på **OK** eller **Enter**.
Den sist valgte malen vises.

3 Velg en mal ved å trykke på ▲ eller ▼.

4 Trykk på **OK** eller **Enter**.
Stilskjermen vises.

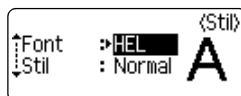

5 Velg en attributt ved å trykke på ▲ eller ▼, og angi deretter en verdi for den attributten ved å trykke på ◀ eller ▶.



6 Trykk på **OK** eller **Enter**.
Oppsett skjermen for strekkoder vises.

 Skjermen for oppsett av strekkoder vises kun når en mal som inneholder en strekkode er valgt.



7 Velg en attributt ved å trykke på ▲ eller ▼, og angi deretter en verdi for den attributten ved å trykke på ◀ eller ▶.

 "Sjekk siffr" attribusjonen er kun tilgjengelig for CODE39, I-2/5 og CODABAR-protokollene.

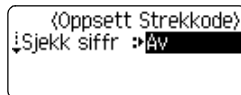

- 8** Trykk på **OK** eller **Enter**.
Innskrivingsskjermen for maltekst vises.



- Caps-modus kan brukes når du skriver inn tekst.
- Tekstpåminnefunksjonen (forutsigbar tekst) er også aktivert når det blir skrevet inn tekst med autoformat-funksjonen. Se "Skrive inn og redigere tekst" side 23 for nærmere opplysninger om forutsigbar tekst.



- 9** Skriv inn teksten og trykk på **OK** eller **Enter**.
Gjenta dette for hvert tekstfelt.
Etter at alle tekstfelter er fylt ut vil utskriftsmenyen vises når **OK** eller **Enter** trykkes på.

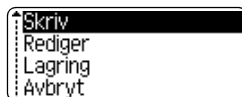

- 10** Velg "Skriv" ved hjelp av ▲ eller ▼ og trykk på **OK** eller **Enter** for å skrive ut en etikett.



- Velg "Rediger" hvis du må endre tekstdata eller stillingsstillinger.
- Velg "Lagring" for å lagre etiketten i filminnet.
- Velg "Avbryt" for å gå ut av autoformat-funksjonen.
- Velg "Utskriftsalternativer" for å sette utskriftsinnstillingene.

-  • Trykk på **Escape** for å gå tilbake til det foregående trinnet.
- På oppsettsskjermene for stil og strekkode, trykk på **Mellomrom** for å sette valgte attributt som standardverdien.
 - Se mal tabellen for en liste over tilgjengelige maler.
 - For å skrive ut flere kopier, fortløpende nummererte kopier eller et spillbilde av etiketten, hold **Skift**-tasten nede og trykk på **Skriv ut** for å vise utskriftsalternativer mens utskriftsmenyen er på skjermen.

-  • Hvis bredden på gjeldende tapekassett ikke samsvarer med angitt bredde for den valgte utformingen, vises en feilmelding når du prøver å skrive ut eller forhåndsviser etiketten. Trykk på **Escape** eller en annen tast for å fjerne feilmeldingen, og angi en tapekassett med riktig bredde.
- Hvis antallet innskrevne tegn overskrider grensen, vises en feilmelding "Tekst for lang!" når **OK** eller **Enter** trykkes ned. Trykk på **Escape** eller en annen tast for å fjerne feilmeldingen, og rediger teksten slik at færre tegn brukes.
 - Når du bruker autoformat kuttes etiketten med en marg på venstre og høyre side uavhengig av den gjeldende innstilling i alternativene for tapekutting (se side 57).
 - Kutting er satt ut av funksjon når "Snttlvg" er spesialtape.

1

2

3

4

5









6

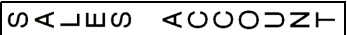
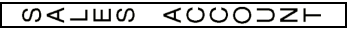



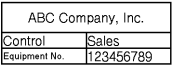

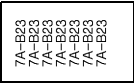
7

8

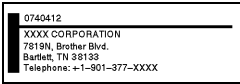
9

● Maler ●

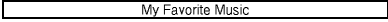
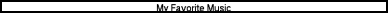
Attributt	Verdi	Detaljer
Malnavn	Permrygg 1	 (24 x 219 mm)
	Permrygg 2	 (18 x 219 mm)
	Arkvimappeflik	 (12 x 82 mm)
	Delings Tab (Hengende mappe)	 (12 x 42 mm)
	Aktivaetikett	 (18 x 70 mm)
	Kassetteske	 (18 x 76 mm)
	Utstyrsetikett	 (24 x 58 mm)
	Frontplate(VRT)	 (12 x 70 mm)
	Kabelinnpakning 1	 (24 x 39 mm)
Kabelinnpakning 2	 (18 x 39 mm)	

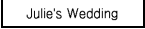
Attributt	Verdi	Detaljer
Malnavn	Adresseetikett 1	 <p>(24 x 70 mm)</p>
	Adresseetikett 2	 <p>(18 x 70 mm)</p>
	Navneskilt 1	 <p>(24 x 72 mm)</p>
	Navneskilt 2	 <p>(18 x 72 mm)</p>
	Navneskilt 3	 <p>(12 x 72 mm)</p>
	CD rygg 1	 <p>(6 x 113 mm)</p>
	CD rygg 2	 <p>(3,5 x 113 mm)</p>
	VHS rygg	 <p>(18 x 140 mm)</p>
	MiniDV rygg	 <p>(9 x 42 mm)</p>

1

2

3

4

5

6

7

8

9

Bruke blokkoppsett

1 Trykk på **Autoformat** for å vise autoformat-skjermen, velg deretter "Layout for blokk" ved å trykke på ▲ eller ▼.

2 Trykk på **OK** eller **Enter** for å vise skjermens tape bredde og velg deretter en tapebredde ved å trykke på ▲ eller ▼.

3 Trykk på **OK** eller **Enter**.
Når tapebredden ikke har blitt endret, er det det sist valgte blokkoppsettet som vises. Når tapebredden er endret, vises det første blokkoppsettet for den nye tapebredden.

4 Velg et blokkoppsett ved å trykke på ▲ eller ▼.

5 Trykk på **OK** eller **Enter**.
Stilskjermen vises.



6 Velg en attributt ved å trykke på ▲ eller ▼, og angi deretter en verdi for den attributten ved å trykke på ◀ eller ▶.



Trykk på **Mellomrom** for å stille det valgte attributtet til standardverdien.

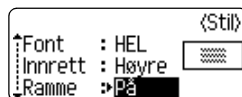

7 Trykk på **OK** eller **Enter**.
Innskrivingskjermen for blokkoppsett vises.



- Caps-modus kan brukes når du skriver inn tekst.
- Tekstpåminnefunksjonen (forutsigbar tekst) er også aktivert når det blir skrevet inn tekst med autoformat-funksjonen. Se "Skrive inn og redigere tekst" på side 23 for detaljer om forutsigbar tekst.



8 Skriv inn teksten og trykk på **OK** eller **Enter**.
Gjenta for hvert tekstfelt.
Etter at alle tekstfelt er fylt ut, trykk på **OK** eller **Enter** for å vise utskrift-menyen.

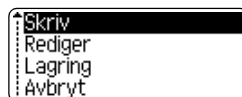







9 Velg "Skriv" ved hjelp av ▲ eller ▼ og trykk på **OK** eller **Enter** for å skrive ut etiketten.

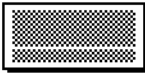

- Velg "Rediger" hvis du må endre tekstdata eller stilinnstillinger.
- Velg "Lagring" for å lagre etiketten i filminnet.
- Velg "Avbryt" for å gå ut av autoformat-funksjonen.
- Velg "Endre layout" hvis du skal bruke et annet oppsett.
- Velg "Utskriftsalternativer" for å sette utskriftsinnstillingene.

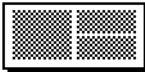
- Trykk på **Escape** for å gå tilbake til det foregående trinnet.
 - Se blokkoppsettstabellen for en liste av tilgjengelige blokkoppsetter.
 - For å skrive ut flere kopier, fortløpende nummererte kopier eller et spillbilde av etiketten, hold **Skift**-tasten nede og trykk på **Skriv ut** tasten for å vise utskriftsalternativer mens utskriftsmenyen er på skjermen.
- !
- Hvis bredden på gjeldende tapekassett ikke samsvarer med angitt bredde for den valgte utformingen, vises en feilmelding når du prøver å skrive ut eller forhåndsviser etiketten. Trykk på **Escape** eller en annen tast for å fjerne feilmeldingen, og angi en tapekassett med riktig bredde.
 - Hvis antallet innskrevne tegn overskrider grensen, vises en feilmelding "Tekst for lang!" når **OK** eller **Enter** trykkes ned. Trykk på **Escape** eller en annen tast for å fjerne feilmeldingen, og rediger teksten slik at færre tegn brukes.
 - Når du bruker autoformat kuttes etiketten med en marg på venstre og høyre side uavhengig av den gjeldende innstilling i alternativene for tapekutting (se side 57).
 - Kutting er satt ut av funksjon når "Snttvlg" er spesialtape.

● Utforminger for blokk ●

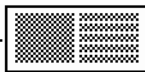
Attributt	Verdi	Detaljer
Layout for blokk (24 mm tape)	2LinjeA	 ... 12pt ... 36pt
	2LinjeB	 ... 36pt ... 12pt
	3Linje	 ... 12pt ... 12pt ... 24pt
	1+2LinjeA	48pt...  ... 24pt ... 24pt
	1+2LinjeB	48pt...  ... 12pt ... 36pt
	1+3Linje	48pt...  ... 12pt ... 12pt ... 24pt
	1+4Linje	48pt...  ... 12pt
	1+5Linje	48pt...  ... 9pt

1

2

3

4

5











6

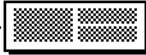

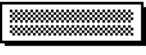

7

8

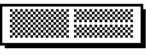
9

REDIGERE EN ETIKETT

Attributt	Verdi	Detaljer
Layout for blokk (18 mm tape)	2LinjeA	 12pt 24pt
	2LinjeB	 24pt 12pt
	3Linje	 9pt 9pt 24pt
	1+2LinjeA	42pt...  18pt 18pt
	1+2LinjeB	42pt...  12pt 24pt
	1+3Linje	42pt...  12pt
	1+4Linje	42pt...  9pt
	1+5Linje	42pt...  9pt
Layout for blokk (12 mm tape)	2LinjeA	 9pt 12pt
	2LinjeB	 12pt 9pt
	3Linje	 6pt 6pt 12pt
	1+2Linje	24pt...  12pt 12pt

Attributt	Verdi	Detaljer
Layout for blokk (9 mm tape)	2LinjeA	 6pt 12pt
	2LinjeB	 12pt 6pt
	1+2Linje	18pt...  9pt 9pt
Layout for blokk (6 mm tape)	1+2Linje	12pt...  6pt 6pt

Bruke tids-og datofunksjon

Du kan tilføye en tid og dato til etiketten din ved å sette markøren på teksts skjermen på stedet du ønsker å tilføye tid eller dato og trykke **Tid**-tasten.

Stille klokken

Klokkeslettet og datoen som er angitt i klokkeinnstillingene kan vises på skjermen, og ved å bruke Tidsptk å Dato funksjonen kan de også legges til etiketten i ønsket format.

- 1 Trykk på **Oppsett** for å vise oppsettmenyen, velg "Stil klokke" ved å bruke ▲ eller ▼, trykk deretter **OK** eller **Enter**.

- 2 Innstillings skjermen for Vis klokke, vises.
Angi år, måned, dato, timer og minutter til det gjeldende tallet med ▲ eller ▼. For å skifte til neste parameter, bruk ◀ eller ▶ tasten.

<Stil klokke>
ÅÅÅÅ/MM/DD tt:mm
2011 / 01 / 01 00:00



Du kan også bruke Num-tastene for å skrive inn tallet.

- 3 Trykk på **OK** eller **Enter** for å bekrefte innstillingene.



- Trykk på **Escape** for å gå tilbake til det foregående trinnet.
- Trykk på **Mellomrom** for å stille formatet til standardinnstillingen.
- Klokken vil aktiveres fra det tidspunktet klokkeinnstillingen blir anvendt.
- For å beholde klokkeinnstillingen når vekselstrømadapteren er frakoblet må du sette inn AA alkaliebatterier.

1

2

3

4

5

6

7

8

9

REDIGERE EN ETIKETT

Tids- og datoformatinnstilling

Du kan velge fra forskjellige formater for tid og dato og legge dem til etiketten din. I tillegg kan du velge mellom analog eller digital klokke for tidsvisningen. Formatet som anvendes i denne innstillingen vil også anvendes for klokkevisningen som vises på skjermen når du trykker **Visning**. (Se "Visningsmodus" på side 21 for nærmere opplysninger.)

- 1 Trykk på **Oppsett** for å vise oppsettmenyen, velg "Format Tidspkt å Dato" ved å bruke **▲** eller **▼**, trykk deretter **OK** eller **Enter**.
- 2 Format Tidspkt å Dato skjermen vises.
Velg en datoen eller tiden ved å trykke **▲** eller **▼**, og innstill formatet ved å bruke **◀** eller **▶**.
- 3 Trykk på **OK** eller **Enter** for å bekrefte innstillingene.



Nye innstillinger blir ikke gjeldende før du trykker på **OK** eller **Enter**.



- Trykk på **Escape** for å gå tilbake til det foregående trinnet.
- Trykk på **Mellomrom** for å stille formatet til standardinnstillingen.
- Se tabellen formatalternativer for en liste over alle tilgjengelige formater.

● Tids- og datoformatalternativer ●

Attributt	Verdi
D (Dato)	31/12/2099
	31.12.2099
	31-12-2099
	31. Desember 2099
	31. Des. 2099
	12/31/2099
	12.31.2099
	12-31-2099
	Desember 31, 2099
	Des. 31, 2099
	2099/12/31
	2099-12-31

Attributt	Verdi
T (Tid)	11:59 PM
	23:59

 Tiden og datoen som anvendes for verdien er en kun et eksempel på innstilling. Hvis et format velges vil datoen og tiden som er innstilt for klokken vises i den valgte formatstilen.

Tidsstempelinnstilling

[Fastsettelse av tidspunkt]

Du kan velge å legge til en tid og dato til etikettene dine ved å trykke **Tid** eller oppdatere etiketten med tid og dato når skriver den ut ved å trykke **Skriv ut**.

- 1 Trykk på **Oppsett** for å vise oppsettmenyen, velg "Innstill stempelingstid" ved å bruke ▲ eller ▼, trykk deretter **OK** eller **Enter**.
- 2 Velg "Timing" ved å trykke ▲ eller ▼, og angi deretter en verdi for den innstillingen ved å trykke ◀ eller ▶.
- 3 Trykk på **OK** eller **Enter** for å bekrefte innstillingene.

-  • Trykk på **Escape** for å gå tilbake til det foregående trinnet.
 • Trykk på **Mellomrom** for å stille formatet til standardinnstillingen.
 • For tidsstempel: Timingalternativer for tilgjengelige innstillinger.

● Tidsstempel: Timingalternativer ●

Attributt	Verdi	Beskrivelse
Timing	Auto	Trykk Tid ; et klokkeikon vil settes inn der markøren befinner seg på tekstinnførings skjermen. Når du trykker Skriv ut vil den siste datoen/tiden skrives ut på etiketten der klokkeikonet befinner seg i etikettutformingen.
	Fast	Trykk Tid ; den gjeldende datoen/tiden settes inn der markøren befinner seg på tekstinnførings skjermen. Når du trykker Skriv ut skrives datoen/tiden ut slik det vises på innførings skjermen.

 Når "Auto" er valgt for timinginnstillingen og et klokkeikon tilføyes teksten ved å trykke **Tid** kan du bekrefte innstillingene som skal anvendes for ikonen ved å sette markøren under klokkeikonet og da å trykke **Tid**.

REDIGERE EN ETIKETT

[Tidsstempelformat]

Du kan velge hvordan tids- og datoinformasjonen skrives ut på etiketten. Fire alternativer (Dato, Tid, Dato og tid, Tid og dato) er tilgjengelige.

- 1 Trykk på **Oppsett** for å vise oppsettmenyen, velg "Innstill stempelingstid" ved å bruke ▲ eller ▼, trykk deretter **OK** eller **Enter**.
- 2 Velg "Format" ved å trykke ▲ eller ▼, og angi deretter en verdi for den innstillingen ved å trykke ◀ eller ▶.
- 3 Trykk på **OK** eller **Enter** for å bekrefte innstillingene.



- Trykk på **Escape** for å gå tilbake til det foregående trinnet.
- Trykk på **Mellomrom** for å sette verdien til standardinnstillingen.
- For tidsstempellet: Formatalternativer for tilgjengelige innstillinger.

● Tidsstempel: Formatalternativer ●

Attributt	Verdi	Beskrivelse
Format	Dato	Bare datoen skrives ut på etiketten.
	DatTidspkt	Datoen og tiden skrives ut på etiketten.
	Tidspkt	Bare tiden skrives ut på etiketten.
	TidspktDat	Tiden og datoen skrives ut på etiketten.

[Forover]

Du kan velge om du vil bruke en forhåndsdato og -tid eller om den gjeldende datoen og tiden skal anvendes med tids- & datofunksjonen.

- 1 Trykk på **Oppsett** for å vise oppsettmenyen, velg "Innstill stempelingstid" ved å bruke ▲ eller ▼, trykk deretter **OK** eller **Enter**.
- 2 Velg "Forover" med ▲ eller ▼, og deretter tidsperioden som skal forhåndsdateres ved å velge "På" med ◀ eller ▶.

- 3** Trykk på **OK** eller **Enter**. Skjermen Forover vises. Innstill perioden i år, måned, uke, dag, time og minutt som skal økes til fra det gjeldende klokkeslettet ved hjelp ▲ eller ▼. For å skifte til neste parameter, bruk ◀ eller ▶ tasten.

{Forover}

ÅÅ /MM/UU /DDD/tt /mmm
00 00 02 000 00 000



Du kan også bruke Num-tastene for å skrive inn tallet.

- 4** Trykk på **OK** eller **Enter** for å bekrefte innstillingene.



- Trykk på **Escape** for å gå tilbake til det foregående trinnet.
- Trykk på **Mellomrom** for å stille formatet til standardinnstillingen.
- For tidsstempelen: Forhåndsalternativer for en liste over alle tilgjengelige formater.

● Tidsstempel: Forhåndsalternativer ●

Attributt	Verdi	Beskrivelse
Forover	På	Tiden/datoen vil forhøyes i overensstemmelse med verdien valgt i Forward-innstillingen (forhåndsdatering).
	Av	Den gjeldende tiden/datoen vil skrives ut.

Lage en strekkodeetikett

Ved hjelp av strekkodefunksjonen kan du lage etiketter med endimensjonale strekkoder for bruk med kassaapparat, lagerkontrollsystemer eller andre kontrollsystemer som leser strekkoder, eller til og med kapitalkontrollkoder brukt i et kapitalforvaltningssystem.



- P-touch er ikke utformet spesifikt for å lage strekkodeetiketter. Du må alltid kontrollere at strekkodeetikettene kan leses av strekkodeleseren.
- Du får best resultat om du skriver ut strekkodeetiketter med sort blekk på hvit tape. Noen strekkodelesere vil kanskje ikke kunne lese strekkodeetiketter som er opprettet med farget tape eller blekk.
- Bruk innstillingen "Stor" for "Bredde" når det er mulig. Noen strekkodelesere vil kanskje ikke kunne lese strekkodeetiketter som er opprettet med innstillingen "Smal".
- Ved kontinuerlig utskrift av et stort antall etiketter med strekkoder, kan skrivehodet bli overopphetet, noe som kan innvirke på utskriftskvaliteten.

1

2

3

4

5

6

7

8

9

Angi strekkodeparametere

1 Trykk på **Oppsett**-tasten for å vise oppsettmenyen, og velg "Oppsett Strekkode" ved hjelp av ▲ eller ▼ og trykk på **OK** eller **Enter**. Oppsettskjermen skjermen for strekkoder vises.

2 Velg en attributt ved å trykke ▲ eller ▼, og angi deretter en verdi for den attributten ved å trykke på ◀ eller ▶.

! Tegn vil muligvis ikke vises under strekkoden selv om "På" er valgt for "Udrstrk#", avhengig av tapebredden du bruker, antallet linjer som er skrevet inn eller de gjeldende stilinnstillingene.

3 Trykk på **OK** eller **Enter** for å bekrefte innstillingene.

💡 Nye innstillinger blir IKKE gjeldende før du trykker på **OK** eller **Enter**.

- 💡
- "Sjekk siffr" attribusjonen er kun tilgjengelig for CODE39, I-2/5 og CODABAR-protokollene.
 - Trykk på **Escape** for å gå tilbake til det foregående trinnet.
 - Trykk på **Mellomrom** for å stille det valgte attributtet til standardverdien.
 - Se tabellen Strekkodeinnstillinger for en liste over alle tilgjengelige innstillinger.

● Strekkodeinnstillinger ●

Attributt	Verdi
Protokoll	CODE39 , CODE128, EAN-8, EAN-13, GS1-128 (UCC/EAN-128), UPC-A, UPC-E, I-2/5 (ITF), CODABAR
Bredde	Smal
	Stor
Udrstrk# (tegn skrevet ut under strekkoden)	På
	Av
Sjekk siffr (kontrollsiffr)	Av
	På (kun tilgjengelig for protokollene CODE39, I-2/5 og CODABAR)

Skrive inn strekkodedata

- 1** Trykk på **Oppsett** for å vise oppsettmenyen, velg "Skriv Strekkode" ved hjelp av ▲ eller ▼ og trykk på **OK** eller **Enter**. Skjermen skriv strekkode vises.



- Opptil fem strekkoder kan skrives inn i en etikett.
- Ved å trykke på **Symbol**-tasten mens du holder **Skift**-tasten nede vises du også kunne gå til "Skriv Strekkode".

- 2** Skriv inn strekkodedataene. Spesialtegn kan skrives inn i strekkoden får du bruker CODE39, CODABAR, CODE128 eller GS1-128 (UCC/EAN-128) protokoller. Når du ikke bruker spesialtegn, kan du gå til trinn 5.

{Skriv Strekkode}
CODE39
▶*2010*◀

- 3** Trykk på **Symbol**-tasten. En liste over tegn som er tilgjengelig for den gjeldende protokollen, vises.

- 4** Velg et tegn ved hjelp av ▲ eller ▼ og trykk på **OK** eller **Enter** for å sette inn tegnene i strekkodedata.

{Skriv Strekkode}
CODE39
▶*2010/*◀

- 5** Trykk på **OK** eller **Enter** for å sette inn strekkoden i etiketten.
Strekkoden vises på tekstinnskrivingskjermen.

HEL AA 121mm
}abc|||_



- Trykk på **Escape** for å gå tilbake til det foregående trinnet.
- Se tabellen liste over spesialtegn for en liste over alle tilgjengelige innstillinger.

● Liste over spesialtegn ●

CODE39

Kode	Spesialtegn
0	-
1	.
2	(MLLMRM)
3	\$
4	/
5	+
6	%

CODABAR

Kode	Spesialtegn
0	-
1	\$
2	:
3	/
4	.
5	+

1

2

3

4

5

6

7

8

9

REDIGERE EN ETIKETT

CODE128, GS1-128 (UCC/EAN-128)

Kode	Spesialtegn	Kode	Spesialtegn	Kode	Spesialtegn
0	(MLLMRM)	24	\	48	DC3
1	!	25]	49	DC4
2	"	26	^	50	NAK
3	#	27	_	51	SYN
4	\$	28	NUL	52	ETB
5	%	29	.	53	CAN
6	&	30	SOH	54	EM
7	'	31	STX	55	SUB
8	(32	ETX	56	ESC
9)	33	EOT	57	{
10	*	34	ENQ	58	FS
11	+	35	ACK	59	
12	,	36	BEL	60	GS
13	-	37	BS	61	}
14	.	38	HT	62	RS
15	/	39	LF	63	~
16	:	40	VT	64	US
17	;	41	FF	65	DEL
18	<	42	CR	66	FNC3
19	=	43	SO	67	FNC2
20	>	44	SI	68	FNC4
21	?	45	DLE	69	FNC1
22	@	46	DC1		
23	[47	DC2		

Redigere og slette en strekkode

- For å redigere strekkodedata må du sette markøren under en av barkodemerkene på innføringsskjermen og så åpne skjermen skriv inn strekkode. Se "Skrive inn strekkodedata" på side 51.
- Hvis du vil redigere innstillingene for "Bredde" og "Udrstrk#" for en strekkode som allerede er plassert på skjermen, plasserer du markøren under et av strekkodemerkene på datainnskrivings skjermen, og åpner deretter skjermen for strekkode oppsett. Se "Angi strekkodeparametere" på side 50.
- Hvis du vil slette en strekkode fra en etikett, plasserer du markøren til høyre for strekkodemerkene på dataoppførings skjermen, og trykker på **Tilbake**.

SKRIVE UT ETIKETTER

Forhåndsvisning av etiketter

Ved hjelp av forhåndsvisningsfunksjonen kan du kontrollere utformingen av etiketten før du skriver den ut på tapen.

Trykk på **Forhåndsvisning**-tasten.

Et bilde av etiketten vises på skjermen.

Lengden på etiketten vises i høyre hjørne nederst på skjermen.

Trykk på ◀ eller ▶ for å rulle forhåndsvisningen mot venstre eller høyre.

Trykk på ▲ eller ▼ for å endre forstørrelsen av forhåndsvisningen.



- Trykk på **Escape**, **OK** eller **Enter** for å returnere til tekstinnskrivingskjermen.
- Hvis du vil rulle forhåndsvisningen mot venstre eller høyre kant, holder du **Skift**-tasten nede mens du trykker på ◀ eller ▶.
- Hvis du vil skrive ut etiketten direkte fra forhåndsvisningskjermen, trykker du på **Skriv ut** tasten eller åpner menyen utskriftsalternativer og velger et utskriftsalternativ. Se under "Skrive ut en etikett" nedenfor for detaljer.
- Forhåndsvisningen av utskriften er et generert bilde av etiketten, og kan være forskjellige fra den faktiske etiketten når den skrives ut.

Skrive ut en etikett

Etiketten kan skrives ut etter at teksten har blitt skrevet inn og blitt formatert. Utskriftsalternativer inkluderer én enkelt kopi, sekvensielt nummererte etiketter og speilvendte etiketter.



- **Ikke trekk i etiketten som kommer ut av tapeutløpsåpningen. Dette vil føre til at fargebåndet kommer ut sammen med tapen.**
- Blokker ikke tapeutløpsåpningen under utskrift eller tapemating. Hvis du gjør dette, vil tapen blokkeres.
- Kontroller at det er nok tape igjen når du skriver ut flere kontinuerlige etiketter. Hvis du får for lite tape, kan du angi færre kopier eller skrive ut én og én etikett.
- Stripete tape indikerer slutten på tapekassetten. Hvis dette skjer under utskrift, trykker du på **Strøm**-tasten for å slå av P-touch. Forsøk på å skrive ut med en tom kassett kan forårsake skade på maskinen.

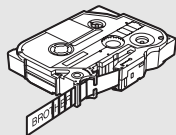

1

2

3

4

5

6

7

8

9

SKRIVE UT ETIKETTER

Skrive ut én enkelt kopi

1 Kontroller at den riktige tapekassetten er satt inn og klar for utskrift.

2 Trykk på **Skriv ut**. "Utskrift... Kopierer" vises mens etiketten blir skrevet ut.



Utskrift...
Kopierer 1/1



Hvis du vil stanse utskriften, trykker du på **Strøm**-tasten for å slå av P-touch.



Det er flere andre meldinger som kan vises når du trykker på **Skriv ut**. Se "Feilmeldinger" på side 75 for mer informasjon om feilmeldinger.

Skrive ut flere kopier

Du kan skrive ut opptil 99 eksemplarer av hver etikett.

1 Kontroller at den riktige tapekassetten er satt inn og klar for utskrift.

2 Hold **Skift**-tasten nede og trykk på **Skriv ut** for å vise alternativer for utskrift-skjermen, og velg "Kopie" ved hjelp av **▲** eller **▼**.

3 Trykk på **OK** eller **Enter** for å vise skjermen Kopier og angi deretter antallet kopier som skal skrives ut ved hjelp av **▲** eller **▼**, eller skriv inn tallet med talltastene.



Hold nede **▲** eller **▼** for å endre antall kopier raskere.

4 Trykk på **OK** eller **Enter**. "Utskrift... Kopierer" vises mens etiketten blir skrevet ut.



Utskrift...
Kopierer 2/5



- Trykk på **Escape** for å gå tilbake til det foregående trinnet.
- Hvis ikke noe annet er angitt, blir tapen automatisk kuttet etter at hver kopi skrives ut. Se "Alternativer for tapekutting" på side 57 hvis du vil endre denne innstillingen.
- Tallene som vises på skjermen under utskriften, indikerer "telling/antall kopier som er angitt".
- Hvis du trykker på **Mellomrom** når du setter antall kopier, tilbakestiller du den til standardverdien som er 1.

Autonummerere etiketter

Ved å bruke nummereringsfunksjonen kan du lage et sett med sekvensielt nummererte etiketter fra ett enkelt etikettformat.

1 | Kontroller at den riktige tapekassetten er satt inn og klar for utskrift.

2 | Hold **Skift**-tasten nede og trykk på **Skriv ut** for å vise alternativer for utskriftskjermen, og velg "Numerer.." ved hjelp av ▲ eller ▼.

3 | Trykk på **OK** eller **Enter**.
Skjermen for startpunkt for nummerering vises.



Hvis du vil bruke autonummerering på en strekkode, velger du strekkoden her. Når du har valgt strekkode, vil du bli bedt om å angi hvor mange etiketter som skal skrives ut (trinn 6).

Start Punkt? <Numerer..>
 1)abc 10

4 | Flytt markøren til det første tegnet i nummereringssekvensen, og trykk på **OK** eller **Enter**.
Skjermen for sluttpunktet for nummerering vises.

Sluttpunkt? <Numerer..>
 1)abc 10

5 | Flytt markøren til det siste tegnet i nummereringssekvensen, og trykk på **OK** eller **Enter**.
Antall etiketter som skal skrives ut vises.

<Numerer..>
 01 10 - 10

6 | Angi antall etiketter som skal skrives ut ved å trykke på ▲ eller ▼.



Hold ▲ eller ▼ nede for å endre antall etiketter raskere.

<Numerer..>
 05 10 - 14

7 | Trykk på **OK** eller **Enter**.
Etikettene skrives ut.
Mens hver etikett skrives ut vil antallet utskrevne kopier angis.

1

2

3

4

5

6

7

8

9

SKRIVE UT ETIKETTER



- Trykk på **Escape** for å gå tilbake til det foregående trinnet.
- Tapen blir automatisk kuttet etter at hver kopi skrives ut. Se "Alternativer for tapekutting" på side 57 hvis du vil endre denne innstillingen.
- Tallene som vises på skjermen under utskriften, indikerer "telling/antall kopier som er angitt".
- Hvis du trykker på **Mellomrom** når du setter antall kopier, tilbakestiller du den til standardverdien som er 1.
- Autonummerering kan også brukes for strekkoder. Når en strekkode inneholder en autonummeringsekvens, kan ikke noen andre felt i etiketten inneholde noen autonummeringsekvens.
- Autonummer-delen av etiketten økes etter at hver etikett er skrevet ut.
- Bare én sekvens med autonummerering kan brukes per etikett.
- Alle symboler eller andre ikke-alfanumeriske tegn i autonummeringsekvensen blir ignorert.
- En autonummeringsekvensen kan maksimalt inneholde fem tegn.



- Bokstaver og tall økes som vist nedenfor:

0 → 1 ...9 → 0 → ...
A → B ...Z → A → ...
a → b ...z → a → ...
A0 → A1 ...A9 → B0 → ...

Mellomrom (vist som understrekninger " _ " i eksemplet under) kan brukes til å justere mellomrommet mellom tegn eller til å kontrollere antall siffer som skrives ut.

 9 → 10 ...99 → 00 → ...
 Z → AA ...ZZ → AA → ...
1 9 → 2 0 ...9 9 → 0 0 → ...

Speilvendt utskrift

Med funksjonen for speilvendt utskrift kan du lage etiketter med speilvendt tekst som kan leses fra motsatt side når de festes på glass eller annet gjennomsiktig materiale.

- 1** | Kontroller at den riktige tapekassetten er satt inn og klar for utskrift.
- 2** | Hold **Skift**-tasten nede og trykk på **Skriv ut** for å vise alternativer for utskrift-skjermen, og velg "Speile" ved hjelp av **▲** eller **▼**.
- 3** | Trykk på **OK** eller **Enter**. Meldingen "Spelbldeutskrift?" vises.
- 4** | Trykk på **OK** eller **Enter**. "Utskrift... Kopierer" vises mens etiketten blir skrevet ut.

Utskrift...
Kopierer 1/1



- Trykk på **Escape** for å gå tilbake til det foregående trinnet.
- Teksten bør skrives ut på klar tape når man bruker funksjonen for speilvendt utskrift.
- Funksjonene for kopiering og autonummerering kan ikke brukes sammen med speilvendt utskriftfunksjon.

Alternativer for tapekutting

Alternativene for tapekutting lar deg angi hvor tapen mates inn og kuttet når du skriver ut etiketter. Spesielt alternativene "Kjede" og "Ikke snitt" bidrar sterkt til å redusere mengden bortkastet tape ved å bruke mindre marger og unngå kutting av tomme seksjoner mellom etiketter.

1 Trykk på **Etikett** for å vise etikettmenyen.

2 Velg "Snttvlg" med ▲ eller ▼, og angi da verdien med ◀ eller ▶.

3 Trykk på **OK** eller **Enter** for å bekrefte innstillingene.



Nye innstillinger blir IKKE gjeldende før du trykker **OK** eller **Enter**.



- Trykk på **Escape** for å gå tilbake til det foregående trinnet.
- Se tabellen kutte tape for å finne en liste over alle tilgjengelige innstillinger.

1

2

3

4

5

6

7

8

9

SKRIVE UT ETIKETTER

● Kutte tape ●

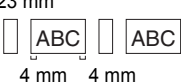
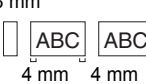
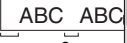
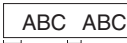
Innstilling	Beskrivelse	Eksempel
Bred Marg	Kutter tapen automatisk etter at hver etikett er skrevet ut, med en margin på 24 mm på hver side.	 24 mm 24 mm
Smal Marg	Kutter automatisk et stykke tom tape før etiketten skrives ut, og deretter kuttes tapen etter at hver etikett er skrevet ut, med en 4 mm margin på hver side av etiketten.	 23 mm 4 mm 4 mm
Kjede	<ul style="list-style-type: none"> Kutter automatisk et stykke tom tape før etiketten skrives ut, og deretter kuttes tapen etter at hver etikett er skrevet ut, med en 4 mm margin på hver side av etiketten. Tapen blir ikke matet ut og kuttet etter at den siste etiketten er skrevet ut. 	 23 mm 4 mm 4 mm
Ikke snitt	<ul style="list-style-type: none"> Skriver ut en stripe av etiketter uten kutt i mellom. Hvis du trykker Forhåndsvisning mens du holder Skift nede, vil dette mate og kutte den siste utskrevne etiketten. 	 24 mm 8 mm
Spesial tape	<ul style="list-style-type: none"> Velg denne innstillingen hvis du bruker spesialtape. Når du bruker stoffbånd eller bånd med sterk lim, sett manuell kutting til "På" før du skriver ut. Etter utskrift, fjern tapekassetten fra maskinen og bruk saks til å kutte tapen. 	 24 mm



- Når du bruker stoffbånd eller bånd med sterk lim, se avsnittet ovenfor om Spesial tape.
- Tapen blir ikke kuttet etter at den siste etiketten er skrevet ut når "Kjede" eller "Ikke snitt" er angitt. Hold **Skift** nede mens du trykker **Forhåndsvisning** for å mate og å kutte tape automatisk eller å kutte tapen manuelt hvis du bruker stoffbånd eller bånd med sterk lim.

Justere etikttlengden

Du kan tilpasse lengden av den utskrevne etiketten i området -5 til +5.

1 Trykk på **Oppsett**-tasten for å vise oppsettmenyen, velg "Juster Lengde" ved å bruke ▲ eller ▼, og trykk på **OK** eller **Enter**.

2 Velg "Juster Lengde" ved hjelp av ▲ eller ▼ og angi verdien ved hjelp av ▲ eller ▼.

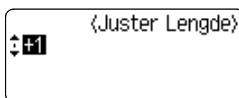

3 Trykk på **OK** eller **Enter** for å bekrefte innstillingene.



- Trykk på **Escape** for å gå tilbake til det foregående trinnet.
- Trykk på **Mellomrom** for å sette verdien til standardinnstillingen.
- Omtrent 1 % av hele etikttlengden vil bli tilpasset til nivå 1.

Festeetiketter

1 Om nødvendig kan du beskjære den utskrevne etiketten til ønsket form og lengde ved å bruke saks osv.

2 Trekk beskyttelsen av etiketten.

3 Posisjoner etiketten, og trykk den deretter fast fra topp til bunn med fingeren for å feste etiketten.



- Baksiden til noen tapetyper kan være forhåndskuttet for å gjøre den enklere å fjerne baksiden. For å fjerne baksiden må etiketten brettes slik at teksten vender innover, slik at kantene på baksiden vises. Neste steg er å trekke av beskyttelsen en del om gangen.
- Etiketter kan være vanskelig å feste til flater som er våte, skitne eller ujevne. Etikettene kan lett løse seg fra slike overflater.
- Husk å lese instruksjonen som følger med kassetter med stofftape som kan festes med strykejern, tape med ekstra sterkt lim eller annen spesialtape, og følg alle forholdsregler i instruksjonene.

1

2

3

4

5

6

7

8

9

Skriv ut fra etikettsamlingen

Skriv ut fra etikettsamlingen som er lagret på maskinen

Sidene 61 til 63 viser de mange etikettene som er lagret i etikettsamlingen. Skrive ut disse forhåndslagde etikettene sparer deg tid.

1 Trykk på **Etikettsamling**-tasten.

2 Velg språk for etiketten ved å bruke ▲ eller ▼ og deretter trykke på **OK** eller **Enter**. Språkene kan velges fra "Kroatisk", "Tsjekkisk", "Dansk", "Nederlandsk", "Engelsk (Storbritannia)", "Finsk", "Fransk", "Tysk", "Ungarsk", "Italiensk", "Norsk", "Polsk", "Portugisisk", "Rumensk", "Slovakisk", "Slovensk", "Spansk (Spania)" eller "Svensk".

3 Velg kategori ved hjelp av ▲ eller ▼ og trykk på **OK** eller **Enter**.



Se liste over etikettsamling for å se alle tilgjengelige etiketter.

4 Det første etikettbilde er vist.

Velg en etikett ved hjelp av ▲ eller ▼ og trykk på **OK** or **Enter**.



For å legge etiketten inn i dine "Favoritter", velg "Legg til i favoritter" ved hjelp av ▲ eller ▼ og trykk på **OK** eller **Enter** for å registrere de valgte etikettbildene i favorittkategorien. Lagring av de mest brukte etikettbildene gjør at du har rask og enkel tilgang til etiketten hver gang du trenger den igjen.

5 Velg "Skriv ut" ved hjelp av ▲ eller ▼ og trykk på **OK** eller **Enter**.



Etikettsamlingkategoriene er forhåndssett for spesifikke tapebredder. Tapebredden er referert i parentes etter navnet på etikettsamlingen. For eksempel, for å lage en forsendelseetikett, må 18 mm være ladet i maskinen. Hvis bredden på gjeldende tapekassett ikke samsvarer med angitt bredde for den valgte utformingen, vises en feilmelding når du prøver å skrive ut eller forhåndsviser etiketten. Trykk på **Escape** eller en annen tast for å fjerne feilmeldingen, og angi en tapekassett med riktig bredde.



- Ved å bruke P-P-touch Update Software, kan ytterligere etikettkategorier lastes ned og nye etikettdesign lagret til maskinen eller P-touch Editor.
- Se "Nedlastning av en Etikettsamling/Oppdatering av programvare" på side 64 for nærmere opplysninger om hvordan du kan laste ned ytterligere etikettkategorier.

● Liste over etikettsamlingen ●

Kategori	Etiketten
Filer (kun 12 mm tape)	Svar straks!
	◀ Vennligst signer og returner ▶
	Fullført ✓ ⌚ Venter ⌚
	Personlig 👤 ✦ Prospekter ➔ Å gjøre
	➔ Til informasjon Haster!
	Fortrolig 🔒 Må ikke sirkuleres! 🚫
Kontorskilter (kun 24 mm tape)	Vær stille 🤫 Intern ➔ post ➔
	Utgående ➔ post ➔ Hold døren lukket
	Fotografering forbudt
	Mobiltelefon forbudt
	Kun autorisert personell
	Bruk den andre døren Drikkevann 🍷 Må holdes ren
	Røyking forbudt 🚫
	Ikke forstyr! 🙅
	Mat og drikke ikke tillatt!

* Etiketter kun for illustrerende bruk.

1

2

3

4

5

6

7

8

9

SKRIVE UT ETIKETTER

Kategori	Etiketten
Forsiktig (kun 24 mm tape)	 Må ikke røres
	Advarsel! <i>Varm!</i> 
	 Pass på hvor du trår!
	Fare!  Forsiktig! 
	 Advarsel! Adgang forbudt! 
Forsendelse (kun 18 mm tape)	Denne siden opp  Må ikke bøyes 
	Må ikke slippes   Lettknuselig - behandle forsiktig 
Øko (kun 18 mm tape)	Slå av lysene
	På Av  På Av 
	Kun bokser!  
	 Brannfarlig 
	 Batterier! 
	 Søppelbøtte 

* Etiketter kun for illustrerende bruk.

Kategori	Etiketten
Salg (kun 24 mm tape)	Prøve
	Ikke på lager
	Spesialtilbud
	  
	  
Personlig (kun 12 mm tape)	De beste ønsker! 
	** Gratulerer * med dagen! **
	Gratulerer! 
	  

* Etiketter kun for illustrerende bruk.

1

2

3

4

5

6

7

8

9

Last ned en ny etikettsamlingskategori (kun Windows®)

Ved å bruke P-touch oppdateringsprogramvare, kan ytterligere etikettkategorier lastes ned til P-touch eller datamaskinen din og bli skrevet ut ved å bruke P-touch Editor. Videre kan programvaren oppgraderes til den nyeste versjonen ved å bruke dette verktøyet.



- Hvis du vil bruke P-touch Update Software, er det nødvendig å installere det fra CD-ROM som følger med.
- Se "Installasjonsveiledning for programvare" (PDF) for nærmere informasjon om hvordan du installerer programvaren.
- Du må være koblet til internett for å starte P-touch Update Software.
- Design i etikettsamlingen kan ikke redigeres.
- Det kan hende at programvaren og innholdet i denne håndboken er annerledes.
- Ved installasjon av P-touch Update Software, vil et ikon bli installert på skrivebordet for din bekvemmelighet. For å se etter nye design i etikettsamlingen, klikker du bare på ikonet for å starte programvaren.

Nedlasting av en etikettsamlingskategori til din P-touch

Eksemplet nedenfor er for Windows Vista®.

I fremgangsmåten nedenfor vil du se XX-XXXX. "XX" er navnet på skriveren din.

1 Slå på maskinen og koble til USB-kabelen.

2 Dobbeltklikk på [P-touch Update Software]-ikonet.



Følgende metode kan også brukes til å starte P-touch Update Software. Klikk på [Start], og velg deretter [Alle programmer] - [Brother P-touch] - [P-touch Update Software].



3 Klikk på [Maskinoppdatering] ikonet.

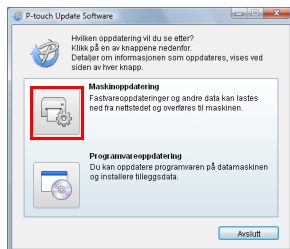

- 4 Velg [Skriver], sørg for at [Maskinen er riktig tilkoblet.] vises, og klikk deretter [OK].

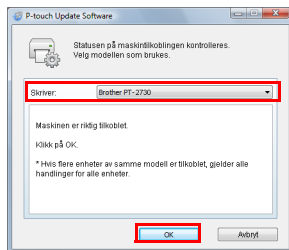

- 5 Velg [Språk], merk av boksen ved siden av nedlastning av etikettesamlingen og/eller programvare som skal oppdateres, og klikk deretter [Overfør].

💡 Klikk "Klikk her for detaljer." øverst til høyre for å åpne en nettside med detaljer om en spesifikk etikettesamling.

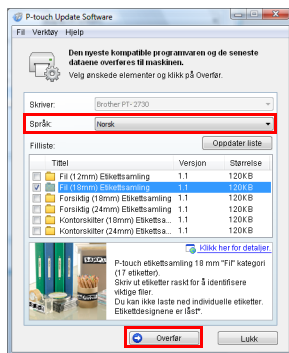

- 6 Kontroller innholdet som skal oppdateres, og klikk deretter [Start] for å begynne oppdateringen.

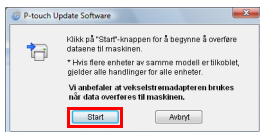

1

2

3

4

5

6

7

8

9

SKRIVE UT ETIKETTER

- 7** Skjermen til høyre vises på datamaskinen din mens programvaren blir oppdatert.

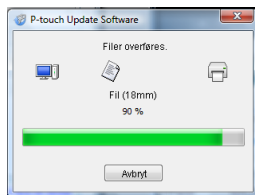

Skjermen til høyre vises på maskinens LCD-skjerm.

- ! Ikke slå av maskinen under oppdateringsprosessen.



- 8** Klikk på [OK] for å fullføre oppdateringen.

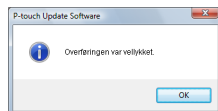

- 9** Skjermen returnerer til innskrivningsskjermen når oppdateringen er fullført.



- Nylig nedlastede etikettsamlingskategorier er lagt til i deres tilhørende "Kategori".
- En stjerne "*" vises på slutten av den nylig tilføyde kategorien.
- Nedlastede etikettsamlinger kan slettes ved hjelp av følgende prosedyre.

- Trykk på **Etikettsamling**.
- Trykk på ▲ eller ▼ og deretter velg språk.
- Trykk på ▲ eller ▼ og deretter velg kategori.
- Trykk på **Slett**-tasten.

- Hvis den nedlastede etikettsamlingen var lagt til i "Favoritter", blir den slettet derfra også.
- Det er ikke mulig å slette individuelle etiketter fra hver "Kategori".
- Når "Last ned nye etiketter" velges, vises meldingen "Koble til PC og kjøp P-touch Update Software".



Nedlasting av en ny etikettsamlingskategori til P-touch Editor/ Oppdatere P-touch Editor-programvare

Eksemplet nedenfor er for Windows Vista®.

I fremgangsmåten nedenfor vil du se XX-XXXX. "XX" er navnet på skriveren din.

1 Dobbeltklikk [P-touch Update Software].



- Følgende metode kan også brukes til å starte P-touch Update Software.
- Klikk på [Start], og velg deretter [Alle programmer] - [Brother P-touch] - [P-touch Update Software].
- Hvis en melding vises som varsler brukeren om at Programvaren for Redigering (P-touch Editor) er den nyeste versjonen når den startes, klikker du [Ja] og fortsetter deretter til trinn 3.



2 Klikk på [Programvareoppdatering]-ikonet.

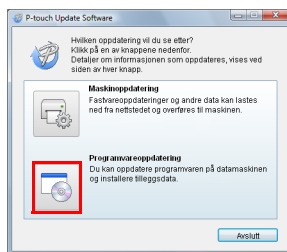

3 Velg [Skriver] og [Språk], merk av boksen ved siden av etikettesamlingen som skal installeres og klikk på [Installer].



Klikk "Klikk her for detaljer." øverst til høyre for å åpne en nettside med detaljer om en spesifikk etikettesamling.

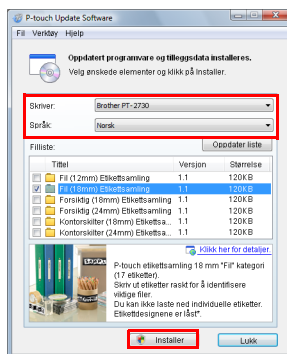

1

2

3

4

5

6

7

8

9

- 4** Den installerte etikettsamlingen vil bli lagret i P-touch Editor [Etikettsamling]-kategorien.

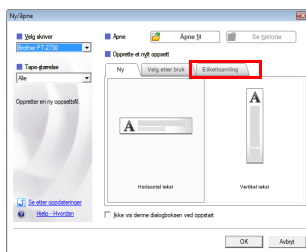

BRUKE FILMINNET

Du kan lagre opptil 99 av de mest brukte etikettene dine i filminnet. Hver etikett lagres som en fil, så du har rask og enkel tilgang til etiketten din hver gang du bruker den igjen.

- Når filminnet er fullt, må du overskrive en av dine lagrede filer hver gang du lagrer en ytterligere fil.

Lagre en fil i minnet

- 1 Etter at du har skrevet inn teksten og formatert etiketten, trykk på **Fil**-tasten for å vise filskjermen.
- 2 Velg "Lagring" ved å trykke på ▲ eller ▼.
- 3 Trykk på **OK** eller **Enter**. Et filnummer vises. En etikettekst vises også vis etiketten allerede er lagret under det filnummeret.
- 4 Velg et filnummer ved å trykke på ▲ eller ▼ og deretter trykk på **OK** eller **Enter** for å lagre etiketten under det angitte filnummeret. Filen lagres og skjermen tilbakestilles til tekstskrivingskjermen.
 - Hvis det allerede finnes en fil som er lagret under det valgte nummeret vil dataene overskrives med filen du forsøker å lagre.

- Trykk på **Escape** for å gå tilbake til det foregående trinnet.
- Maksimalt 280 tegn kan lagres i hver fil. Dette tallet avhenger imidlertid av tegnene eller symbolene som brukes. Opptil 99 filer kan lagres.
- For å lagre en etikett som har blitt opprettet ved bruk av autoformat-layouter, se "Bruke oppsett for autolayouts" på side 38.

Åpne en lagret etikettfil

- 1 Trykk på **Fil**-tasten for å vise filskjermen.
- 2 Velg "Åpne" ved hjelp av ▲ eller ▼.
- 3 Trykk på **OK** eller **Enter**. Filnummeret til en lagret etikett vises. Etiketteksten vil også vises for å identifisere etiketten.
- 4 Velg et filnummer ved å trykke på ▲ eller ▼ og deretter velge **OK** eller **Enter** for å lagre etiketten under det angitte filnummeret. Filen blir åpnet og vist på tekstskrivingskjermen.

- Trykk på **Escape** for å gå tilbake til det foregående trinnet.

1

2

3

4

5

6

7

8

9

Skrive ut en lagret etikettfil

- 1 Trykk på **Fil**-tasten for å vise filskjermen.
- 2 Velg "Skriv ut" ved hjelp av ▲ eller ▼.
- 3 Trykk på **OK** eller **Enter**.
Filnummeret til en lagret etikett vises.
Etiketteksten vil også vises for å identifisere etiketten.
- 4 Velg et filnummer ved hjelp av ▲ eller ▼ og velg **Skriv ut**, **OK** eller **Enter** for å skrive ut valgt etikett. Etiketten skrives ut fra maskinen.



- Trykk på **Escape** for å gå tilbake til det foregående trinnet.
- Meldingen "Ingen tekst!" vises når du prøver å skrive ut en fil uten tekst.

Slette en lagret etikettfil

- 1 Trykk på **Fil**-tasten for å vise filskjermen.
- 2 Velg "Slett" ved hjelp av ▲ eller ▼.
- 3 Trykk på **OK** eller **Enter**.
Filnummeret til en lagret etikett vises.
Etiketteksten vil også vises for å identifisere etiketten.
- 4 Velg et filnummer ved å trykke på ▲ eller ▼ og deretter trykke på **OK** eller **Enter**.
Meldingen "Slette?" vises.
- 5 Trykk på **OK** eller **Enter** for å slette filen.
Filen er slettet og skjermen tilbakestilles til tekstskrivingskjermen.



- Trykk på **Escape** for å avbryte slettingen av filen og returnere til den foregående skjermen.

VEDLIKEHOLD AV DIN P-TOUCH

Nullstille P-touch

Du kan nullstille internminnet i P-touch når du ønsker å fjerne alle lagrede etikettfiler eller hvis P-touch ikke fungerer som normalt.

Nullstille data til fabrikkinnstillingene (nedlastet data er ikke nullstilt)

Slå av maskinen. Trykk og hold nede **Skift-** og **R-**tastene. Mens du holder nede **Skift-** og **R-**tastene, trykk **Strøm** en gang og slipp deretter **Skift** og **R**.

Nullstille data til fabrikkinnstillingene (nedlastet data er nullstilt)

Slå av maskinen. Trykk og hold nede **Skift-** og **Tilbake-**tastene. Mens du holder nede **Skift-** og **Tilbake-**tastene, trykk **Strøm** en gang og slipp deretter **Skift** og **Tilbake**.



- Slipp **Strøm** før du slipper de andre tastene.
- All tekst og alle formateringsinnstillinger, angitte alternativer og lagrede etikettfiler blir fjernet når du nullstiller P-touch. Språk- og enhetinnstillingene vil også bli slettet.

Vedlikehold

P-touch bør rengjøres regelmessig om du vil opprettholde ytelsen og levetiden.



Fjern alltid batteriene og frakoble vekselstrømadapteren før du renser P-touch.

Rengjøre hovedenheten

Tørk bort støv og merker fra hovedenheten med en myk, tørr klut. Bruk en lett fuktet klut på merker som er vanskelige å fjerne.



Ikke bruk tynner, benzen, alkohol eller andre organiske løsemidler. Disse kan deformere kabinettet eller skade utseendet på P-touch.

1

2

3

4

5

6

7

8

9

Rengjør skrivehodet

Streker eller tegn med dårlig kvalitet i utskrevne etiketter indikerer vanligvis at skrivehodet er skittent. Rengjør skrivehodet med en bomullspinne eller rensekassett for skrivehode (TZe-CL4).



- Ikke ta direkte på skrivehodet direkte med hendene dine.
- Se instruksjonene som fulgte med kassetten for skrivehoderengjøring, for anvisninger om hvordan du bruker den.

Skrivehode

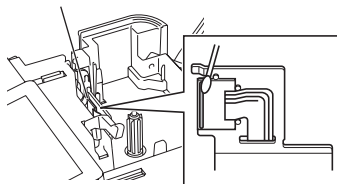

Rengjør tapekutteren

Klebmiddel fra tape kan samle seg opp på kuttebladet etter gjentatt bruk, slik at eggen på bladet dekkes til og tapen kan sette seg fast i kutteren.



- Omtrent én gang i året bør du tørke av kuttebladet med en bomullspinne fuktet med isopropylalkohol (rensesprit).
- Berør ikke kuttebladet direkte med hendene dine.

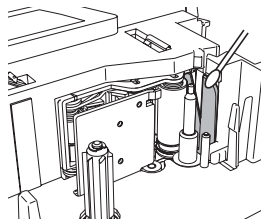

FEILSØKING

Hva gjør du når...

Problem	Løsning
Skjermen "låses" eller P-touch ikke reagerer som normalt.	Se "Nullstille P-touch" på side 71 og tilbakestill internminnet til startinnstillingen. Hvis problemet ikke løses ved å nullstille P-touch, kobler du fra vekselstrømadapteren og fjerner batteriene lenger enn 10 minutter.
Skjermen forblir tom etter at maskinen er slått på.	Kontroller at batteriene er installert riktig og at vekselstrømadapteren som er utformet spesielt for din P-touch, er tilkoblet riktig.
LCD-meldinger vises i et fremmed språk.	Se "Still inn språk og enhet" på side 22 og velg det ønskete språket for LCD-meldinger.
Etiketten blir ikke skrevet ut når utskrifttasten trykkes på.	<ul style="list-style-type: none"> • Kontroller at det er skrevet inn tekst og at tapekassetten er installert riktig og at den har nok tape igjen. • Hvis tapen er bøyd, kutt av den bøyde delen, og tre tapen riktig gjennom tapeutløpsåpningen. • Dersom tapen er blokkert, fjern tapekassetten og trekk forsiktig ut tapen som er blokkert/har krøllet seg, og kutt den av. Kontroller at enden mates gjennom tapebanen før du prøver å sette inn tapekassetten på nytt.
Etiketten blir ikke skrevet ut som den skal.	<ul style="list-style-type: none"> • Fjern kassetten and reinstaller den, trykk bestemt til den klikker på plass. • Hvis skrivehodet er skittent, rens det med en bomullspinne eller ekstrautstyret renseskassett for skrivehode (TZe-CL4). • Sjekk at Kuttealternativet ikke er satt til Kjede eller Ikke kutt ettersom disse alternativene ikke mater tapen frem etter at etiketten er skrevet ut. Eller hold ned Skift og trykk Forhåndsvisning for å mate og kutte tapen.
Fargebåndet er skilt fra fargevalsen.	Hvis fargebåndet er ødelagt, setter du inn en ny tapekassett. Hvis ikke, lar du tapen forbli ukuttet mens du tar ut tapekassetten, deretter vikler du det løse fargebåndet på spolen som vist i figuren.

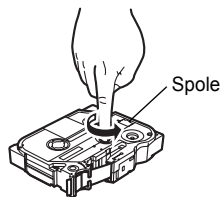

1

2

3

4

5

6

7

8

9

FEILSØKING

.....

Problem	Løsning
P-touch stopper mens du skriver ut en etikett.	<ul style="list-style-type: none">• Sett inn en ny tapekassett hvis den stripete tapen er synlig, siden det indikerer at du har nådd slutten på tapen.• Erstatt alle batteriene eller tilkoble vekselstrømadapteren direkte til P-touch.
Etiketten blir ikke kuttet automatisk.	Sjekk at Snttvlg ikke er satt til Kjede eller Ikke snitt ettersom disse alternativene ikke mater tapen frem etter at etiketten er skrevet ut. Eller hold ned Skift og trykk Forhåndsvisning for å mate og kutte tapen.
Etikettiler som ble lagret tidligere, er tomme.	Alle filer som er lagret i internminnet blir slettet hvis batteriene er svake eller vekselstrømadapteren kobles fra.

Feilmeldinger

Når en feilmelding vises på skjermen, følger du retningslinjene nedenfor.

Melding	Årsak/botemiddel
Svakt batteri!*	Batteriene som er satt inn begynner å bli svake.
Sjekk batteriet!	Følgende er sannsynlige årsaker. <ul style="list-style-type: none"> • Batteriene er satt inn med den negative og den positive polen i feil ende. • De alkaliske batteriene er blandet med andre typer batterier. • Nye og gamle batterier blir brukt samtidig. • Batteriene er i ferd med å bli brukt opp. Hvis strømmen ikke slår seg av automatisk, trykk hvilken som helst tast for å fjerne feilmeldingen før du slår av enheten. Kontroller at de riktige batteriene blir brukt, og at de er installert med polene rett vei.
Feil adaptertype tilkople!	En ukompatibel vekselstrømadapter er koblet til. Etter at strømmen er slått av automatisk, bruk bare vekselstrømadapteren som er utformet kun for din P-touch.
Feil i snitt!*	Tapekutteren er lukket når du prøver å skrive ut eller mate tape. Slå av P-touch, og slå den på igjen før du fortsetter. Når tape krøller seg i kutteren, fjerner du tapen.
Ingen tekst!*	Det er ingen tekst, symboler eller strekkodedata er skrevet inn når du prøver å skrive ut eller forhåndsvisne en etikett. Skriv inn data før du fortsetter.
Sett inn tapekassetten!*	Ingen tapekassett er satt inn når du prøver å skrive ut eller forhåndsvisne en etikett eller mate ut tape. Installer en tapekasset før du fortsetter.
Tapekassett er endret!*	Tapekassetten ble skiftet under utskrift, osv. Kontroller at riktig tapekassett blir satt i før du skriver ut.
Linjebegrensng! Høyst 7 linjer*	Det er allerede syv linjer med tekst når du trykker Enter . Begrens antall linjer til syv.
Begr. tapebredde! Høyst 5 linjer*	Det er allerede mer enn fem linjer med tekst når du trykker Skriv ut eller Forhåndsvisning og du bruker 18 mm-tape. Begrens antall linjer til fem, eller erstatt tapekassetten med en større en.
Begr. tapebredde! Høyst 3 linjer*	Det er allerede mer enn tre linjer med tekst når du trykker Skriv ut eller Forhåndsvisning og du bruker 12 mm-tape. Begrens antall linjer til tre, eller erstatt tapekassetten med en større en.

* Trykk en tast for å fjerne feilmeldingen.

1

2

3

4

5

6

7

8

9

Melding	Årsak/botemiddel
Begr. tapebredde! Høyst 2 linjer*	Det er allerede mer enn to linjer med tekst når du trykker Skriv ut eller Forhåndsvisning og du bruker 9 mm eller 6 mm-tape. Begrens antall linjer til to, eller erstatt tapekassetten med en større en.
Begr. tapebredde! Høyst 1 linje*	Det er allerede mer enn en linje med tekst når du trykker Skriv ut eller Forhåndsvisning og du bruker 3,5 mm-tape. Begrens antall linjer til en, eller erstatt tapekassetten med en større en.
Blokkbegrensning! Høyst 5 blokker*	Det er allerede fem tekstblokker. Begrens antall blokker til fem.
Oppfylt tekst!*	Det maksimale antallet tegn er allerede skrevet inn. Rediger teksten for å bruke færre tegn.
Lengdegrense!*	Lengden på etiketten som skal skrives ut fra den angitte teksten er lenger enn 1 m. Rediger teksten slik at lengden på etiketten blir mindre enn 1 m.
Sett inn 24 mm tapekassett!*	Det er ikke satt inn noen 24 mm tapekassett når et autoformat for 24 mm-tape er valgt. Sett inn en 24 mm tapekassett.
Sett inn 18mm tapekassett!*	Det er ikke satt inn noen 18 mm tapekassett når et autoformat for 18 mm-tape er valgt. Sett inn en 18 mm tapekassett.
Sett inn 12mm tapekassett!*	Det er ikke satt inn noen 12 mm tapekassett når et autoformat for 12 mm-tape er valgt. Sett inn en 12 mm tapekassett.
Sett inn 9mm tapekassett!*	Det er ikke satt inn noen 9 mm tapekassett når et autoformat for 9 mm-tape er valgt. Sett inn en 9 mm tapekassett.
Sett inn 6mm tapekassett!*	Det er ikke satt inn noen 6 mm tapekassett når et autoformat for 6 mm-tape er valgt. Sett inn en 6 mm tapekassett.
Sett inn 3,5mm tapekassett!*	Det er ikke satt inn noen 3,5 mm tapekassett når et autoformat for 3,5 mm-tape er valgt. Sett inn en 3,5 mm tapekassett.
For mye tekst i denne layout!*	Det maksimale antallet tegn for den valgte utformingen har allerede blitt skrevet inn. Rediger teksten for å bruke færre tegn eller bruk en annen utforming.
Uriktig verdi!*	Den angitte verdien for tapelenden er ugyldig. Skriv inn en gyldig verdi for innstillingen.
Velg et annet klippe valg!*	Tapelengden som er innstilt med tapelengdeinnstillingen er kortere enn den sammenlagte lengden av den venstre og den høyre marginen som anvendes for "Bred Marg" kuttealternativet. Velg et annet kuttealternativ.

* Trykk en tast for å fjerne feilmeldingen.

Melding	Årsak/botemiddel
Tekst for lang!*	Lengden på etiketten som skal skrives ut fra den angitte teksten er lengre enn lengdeinnstillinge. Rediger teksten så den passer innenfor angitt lengde eller endre lengdeinnstillingene.
Tekst for høy!*	Størrelsen på teksten er for stor. Velg en annen størrelse.
Oppfylt minne!*	Det er ikke nok tilgjengelig internminne når du prøver å lagre en etikettfil. Slette alle unødvendige filer for å gjøre mer minne tilgjengelig for den nye etikettfilen.
Sjekk#antall innskrevne sifre!*	Antallet sifre som er angitt i strekkodedataene, samsvarer ikke med antallet sifre som er angitt i strekkodeparametrene. Skriv inn riktig antall sifre.
Skriv inn A,B,C eller D ved oppstart&slutt!*	De angitte strekkodedataene har ikke den påkrevde start/ stopp-koden (CODABAR-protokollen krever A, B, C eller D i begynnelsen og på slutten av strekkodedataene). Skriv inn strekkodedataene riktig.
Høyst 5 strekkoder pr etikett!*	5 strekkoder er allerede skrevet inn i tekstdataene når du prøver å skrive inn en ny strekkode. Du kan kun bruke inntil fem strekkoder i hver etikett.
Kategorien er full!*	Minnet tilgjengelig for kategorier er fullt. For å få mer minne tilgjengelig, slett alle unødvendige registrerte kategorier ved å velge kategorien og trykke Slett .
Tapen er ikke kompatibel med maskinen!*	En tape som ikke er kompatibel med maskinen, har blitt installert. Bruk kompatibel tape.

* Trykk en tast for å fjerne feilmeldingen.

1

2

3

4

5

6

7

8

9

Spesifikasjoner

Hovedenhet

Element	Spesifikasjon
Skjerm	
Tegnavisning	16 tegn x 3 linjer (128 x 48 punkter), belysning
Skjermkontrast	5 nivåer (+2, +1, 0, -1, -2)
Utskrift	
Utskriftmetode	Termisk skriver
Skrivehode	128 punkter/180 dpi
Utskriftshøyde	Maks. 18 mm (ved bruk av 24 mm tape)
Utskriftshastighet	Omtrent 10 mm/sekund
Tapekassett	TZe tapekassett (bredder på 3,5, 6, 9, 12, 18, 24 mm) TZ tape er også støttet.
Antall linjer	24 mm tape: 1-7 linjer; 18 mm tape: 1-5 linjer; 12 mm tape: 1-3 linjer; 9 mm tape: 1-2 linjer; 6 mm tape: 1-2 linjer; 3,5 mm tape: 1 linje
Kutte og mate	Bred Marg, Smal Marg, Kjede, Ikke snitt, Spesial tape
Minne	
Minnestørrelse	Maksimalt 2 800 tegn
Fillagring	Maksimalt 99 filer
Andre egenskaper	
Innskrivningsmetode	Tekstpåminnelse
Maler	Etikettsamling, autoformat, blokkoppsett
Strømforsyning	
Strømforsyning	Vekselstrømadapter (AD-24ES), åtte alkaliebatterier størrelse AA (LR6).
Automatisk strømbryter	Batteri: 5 min.*, Vekselstrømadapter: 8 timer * Når du bare bruker P-touch 1 time hvis tilkoblet til en PC.
Størrelse	
Mål	Omtrent 177,0 mm (B) x 237,5 mm (D) x 70,4 mm (H)
Vekt	Omtrent 880 g (uten tapekassett og batterier)
Andre	
Brukstemperatur/ luftfuktighet	10-35 °C/20-80 % luftfuktighet (uten kondensering) Maksimal temperatur for våt pære: 27 °C

INDEKS

B		
Batteri	16	
bredde	30	
C		
Caps-modus	13	
E		
Etikettsamling	60	
F		
formatering		
etikettegenskaper	35	
tegnegattributter	30	
I		
innskriving		
tekst	23	
K		
kontrast	21	
L		
lengde	35	
lengde på tapen	13	
linje	30	
Linjenummer	13	
Linjeskifttegn	13	
Liste over aksenttegn	29	
Liste over spesialtegn	51	
M		
Maler	40	
N		
ny linje	24	
P		
peketaster	24	
R		
Rammer	36	
S		
skrift	31	
sletting		
kun tekst	25	
tekst og formatering	25	
Spesifikasjoner	78	
stil	30	
Strømforsyning	16	
størrelse	30	
symboler	26	
Symbolliste	28	
T		
tapekassetter	18	
Tastatur	14	
tekst		
innskriving og redigering	23	
linjer	24	
Tekstpåminnelse	23	
Tiden for automatisk strømbryter	19	
Tids- og datoformatalternativer	46	
Tidsstempel		
Forhåndsalternativer	49	
Formatalternativer	48	
Timingalternativer	47	
U		
Utforminger for blokk	43	
V		
Vekselstrømadapter	17	

1

2

3

4

5

6

7

8

9

brother®

Trykt i Kina

LAC630001

