

brother®

FRANÇAIS

TZ
TAPE

P-touch®
SYSTÈME D'ÉTIQUETAGE ÉLECTRONIQUE

PT-2030

GUIDE DE L'UTILISATEUR

Lisez ce Guide de l'utilisateur avant de commencer à utiliser votre P-touch. Conservez ce Guide de l'utilisateur dans un endroit pratique pour vous y référer au besoin.

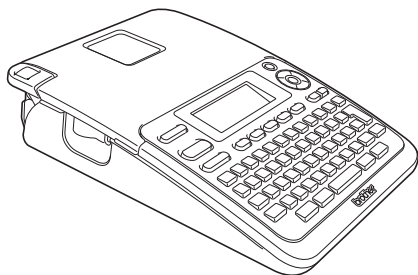

- 1 INTRODUCTION
- 2 PREMIERS PAS
- 3 ÉDITER UNE ÉTIQUETTE
- 4 IMPRESSION D'ÉTIQUETTES
- 5 UTILISATION DE LA MÉMOIRE DE FICHIERS
- 6 ENTRETIEN DE VOTRE P-TOUCH
- 7 DÉPANNAGE
- 8 ANNEXE
- 9 INDEX

INTRODUCTION

Merci d'avoir acheté l'étiqueteuse P-touch PT-2030.

Votre nouvelle étiqueteuse P-touch est un système d'étiquetage facile à manœuvrer et riche en options, qui fait de la création d'étiquettes professionnelles de haute qualité un jeu d'enfant.

Ce manuel comporte différentes consignes et procédures de base pour l'utilisation de cette étiqueteuse. Nous vous recommandons de lire ce guide attentivement avant d'utiliser cet appareil et de le conserver dans un endroit facilement accessible, afin de pouvoir vous y référer à tout moment.

<p>Avis de conformité d'Industrie Canada (Canada seulement)</p>
--

<p>Cet appareil numérique de la classe B est conforme à la norme NMB-003 du Canada.</p>

Compilation et publication

Ce guide a été compilé et publié sous le contrôle de Brother Industries, Ltd. Il couvre les descriptions et spécifications des derniers produits.

Le contenu de ce guide et les spécifications de ce produit peuvent être modifiés sans préavis. En cas de disponibilité de nouvelles versions du logiciel de la PT-2030, ce guide peut ne pas refléter les fonctionnalités mises à jour. Le logiciel et le contenu de ce manuel pourraient donc être différents.

Tous les noms commerciaux et noms de produits d'autres sociétés apparaissant sur les produits Brother, les documents liés et tout autre matériel sont des noms commerciaux ou marques déposées de ces sociétés respectives.

Information importante

Si vous avez des questions ou besoin d'informations sur votre Produit Brother, vous pouvez nous contacter par plusieurs moyens parmi lesquels :

Service clientèle
1-877-BROTHER (877-276-8437)

Fax : (514) 685-4898

Site Internet
www.brother.ca/

Fournitures/Accessoires
www.brother.ca/
ou 1-877-BROTHER

**1 rue Hôtel de Ville,
Dollard-des-Ormeaux,
Québec, H9B 3H6 Canada**

Veillez noter le modèle, le numéro de série, la date et le lieu d'achat de votre Produit ci-dessous. Conservez ces informations avec votre preuve d'achat (acte de vente) dans le cas où votre Produit nécessite un entretien.

N° de modèle _____

N° de série _____

Date d'achat : _____

Magasin d'achat : _____

Adresse du magasin : _____

Important : nous vous recommandons de conserver tous les matériaux d'emballage d'origine, dans le cas où vous deviez expédier ce produit.

Gagnez du temps - Enregistrez-vous en ligne!

Ne faites pas la queue à la poste, ne vous inquiétez pas d'un courrier perdu.

Visitez notre site Web à l'adresse **www.registeryourbrother.com**

Votre produit sera immédiatement enregistré dans notre base de données et vous pourrez passer à autre chose!

Et quand vous serez sur le site Web, profitez-en pour rechercher les concours et d'autres informations intéressantes!

Sommaire

Comment utiliser l'étiqueteuse P-touch.....	4
Consignes de sécurité.....	5
Mesures préventives générales.....	8
Symboles utilisés dans ce guide.....	9
PREMIERS PAS.....	10
Déballage de votre étiqueteuse P-touch.....	10
Description générale.....	10
Écran à cristaux liquides & Clavier.....	11
Écran à cristaux liquides.....	11
Noms et fonctions des touches.....	12
Bloc d'alimentation.....	14
Pile.....	14
Adaptateur secteur.....	15
Insertion d'une cassette à ruban.....	16
Mise sous/hors tension.....	17
Avance du ruban.....	18
Fonction d'avance.....	18
Écran à cristaux liquides.....	18
Contraste de l'écran à cristaux liquides.....	18
Paramétrage de la langue et de l'unité.....	19
Langue.....	19
Unité.....	19
ÉDITER UNE ÉTIQUETTE.....	20
Saisie et édition du texte.....	20
Saisie du texte depuis le clavier.....	20
Ajout d'une nouvelle ligne.....	20
Ajout d'un nouveau bloc.....	20
Déplacement du curseur.....	20
Insertion d'un texte.....	20
Insertion d'une tabulation.....	21
Suppression d'un texte.....	21
Saisie des symboles.....	22
Saisie des symboles à l'aide de la fonction Symboles.....	22
Saisie des caractères accentués.....	24
Paramétrage des attributs des caractères.....	25
Paramétrage des attributs des caractères par étiquette.....	25
Paramétrage des attributs des caractères pour chaque ligne.....	25
Paramétrage du style Adaptation automatique.....	28

Paramétrage des attributs étiquettes	29
Utilisation des mises en page à formatage automatique.....	31
Utilisation des Modèles – Exemple : création de l'identification d'un bien	31
Utilisation des mises en page de bloc.....	34
Création d'une étiquette de codes à barres	38
Configurer les paramètres des codes à barres.....	38
Saisie des données des codes à barres	39
Éditer et Supprimer un code à barres	41
IMPRESSION D'ÉTIQUETTES	42
Prévisualisation des étiquettes.....	42
Impression d'une étiquette	42
Impression d'un seul exemplaire	43
Impression de plusieurs exemplaires.....	43
Étiquettes à numérotation automatique	44
Impression en miroir	45
Définition de la marge	46
Adapter la longueur de l'étiquette.....	48
Application des étiquettes	48
Impression depuis la collection d'étiquettes	49
Impression d'une étiquette depuis la collection d'étiquettes enregistrée dans la machine.....	49
UTILISATION DE LA MÉMOIRE DE FICHIERS	53
Stocker une étiquette dans la mémoire.....	53
Ouverture d'un fichier d'étiquette stocké.....	54
Impression d'un fichier d'étiquette stocké	54
Suppression d'un fichier d'étiquette stocké.....	55
ENTRETIEN DE VOTRE ÉTIQUETEUSE P-TOUCH	56
Réinitialisation de l'étiqueteuse P-touch.....	56
Réinitialisation des données aux paramètres d'usine (les collections d'étiquettes enregistrées dans les Favoris ne sont pas réinitialisées).....	56
Maintenance.....	56
Nettoyage de l'unité principale.....	56
Nettoyage de la tête d'impression.....	57
Nettoyage du coupe-ruban	57

INTRODUCTION

.....

DÉPANNAGE 58

Quoi faire et quand58

Messages d'erreur59

ANNEXE 62

Spécifications62

INDEX..... 63

Comment utiliser l'étiqueteuse P-touch

■ Créer une étiquette avec l'étiqueteuse P-touch

1 | PREMIERS PAS

Préparez l'étiqueteuse P-touch. **P. 10**

2 | CRÉATION D'UNE ÉTIQUETTE

- Saisie et édition de texte. **P. 20**
- Saisie des symboles. **P. 22**
- Saisie des caractères accentués. **P. 24**
- Utilisation des mises en page à formatage automatique. **P. 31**



Outre la saisie de texte, l'étiqueteuse P-touch propose une large gamme d'options de formatage.

Créer des étiquettes comme celles-ci :



3 | IMPRESSION D'ÉTIQUETTES

- Impression d'une étiquette. **P. 42**
- Définition de la marge. **P. 46**
- Impression depuis la collection d'étiquettes. **P. 49**



Avant d'imprimer, vous pouvez vérifier la mise en page de votre étiquette à l'aide de la fonction de prévisualisation.

Créer des étiquettes comme celles-ci :



■ Impression depuis la collection d'étiquettes

Avec la fonction de collection d'étiquettes, des étiquettes peuvent être créées facilement en sélectionnant puis en imprimant des conceptions déjà présentes dans l'appareil.

1

2

3

4

5

6

7



8

9









Consignes de sécurité

Pour éviter toute blessure ou tout dommage, les remarques importantes sont expliquées à l'aide de différents symboles.

Ce guide utilise les symboles suivants :

 AVERTISSEMENT	Indique une situation potentiellement dangereuse qui, si elle n'est pas évitée, peut entraîner la mort ou de graves blessures.
 MISE EN GARDE	Indique une situation potentiellement dangereuse qui, si elle n'est pas évitée, peut entraîner des blessures mineures ou modérées.





Les symboles suivants sont utilisés dans ce guide :

	Action NON autorisée.		NE démontez PAS le produit.
	N'éclaboussez PAS le produit et ne l'immergez pas dans l'eau.		NE touchez PAS une partie donnée du produit.
	Action obligatoire.		Débranchez.
	Alerte de sécurité.		Possibilité de décharge électrique.

AVERTISSEMENT

Étiqueteuse P-touch

Suivez ces directives pour éviter les incendies, les décharges électriques, le risque de blessure et/ou les dommages.

-  PROTÉGEZ l'imprimante de toute humidité.
-  NE touchez PAS aux parties métalliques à proximité de la tête d'impression. La tête d'impression devient très chaude quand l'appareil est utilisé et reste très chaude juste après usage. Ne touchez pas l'imprimante directement avec vos mains.
-  NE démontez PAS l'étiqueteuse P-touch.
Pour les contrôles, réglages et réparations de l'imprimante, contactez le magasin où vous avez acheté l'étiqueteuse P-touch ou votre centre de maintenance agréé.
-  Des sacs plastiques sont utilisés pour emballer votre imprimante. Pour éviter tout risque de suffocation, conservez ces sacs hors de portée des bébés et des enfants.

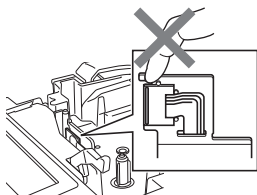

⚠ AVERTISSEMENT

- Débranchez l'adaptateur secteur et retirez les piles immédiatement, puis arrêtez d'utiliser l'étiqueteuse si vous remarquez une odeur, un dégagement de chaleur, une décoloration, une déformation ou tout autre événement inhabituel pendant l'utilisation ou l'entreposage de l'étiqueteuse.
- Pour éviter tout dommage, ne laissez pas tomber ou ne frappez pas l'étiqueteuse P-touch.
- N'utilisez PAS l'étiqueteuse P-touch si un corps étranger se trouve à l'intérieur. Si de l'eau, des substances métalliques ou des corps étrangers venaient à pénétrer l'étiqueteuse P-touch, débranchez l'adaptateur secteur, retirez les piles et contactez le magasin où vous avez acheté l'étiqueteuse P-touch ou votre centre de maintenance agréé.

Pile

Suivez ces recommandations pour éviter toute fuite de liquide, dégagement de chaleur, rupture de la pile pouvant entraîner des blessures.

- NE jetez PAS la pile au feu, ne la chauffez pas, ne la court-circuitez pas, ne la rechargez pas, ne la démontez pas.

Adaptateur secteur

Suivez ces directives pour éviter les incendies, dommages, décharges électriques, défaillances ou risques de blessure.

- Utilisez toujours la tension spécifiée (120 V) ainsi que l'adaptateur secteur recommandé. Le non-respect de cette précaution pourrait provoquer un accident ou des dommages. Brother n'assumera aucune responsabilité pour tout accident ou dommage résultant de la non-utilisation de l'adaptateur secteur et du cordon de l'adaptateur spécifiés.
- NE connectez PAS l'adaptateur secteur et le cordon d'adaptateur fournis avec d'autres produits.
- Débranchez immédiatement le cordon de l'adaptateur secteur et arrêtez d'utiliser l'étiqueteuse en cas d'orage. Les éclairs entraînent un faible risque de décharge électrique.
- NE touchez PAS l'adaptateur secteur ou la prise avec des doigts mouillés.
- N'utilisez PAS l'adaptateur secteur dans des lieux humides, tels qu'une salle de bain.
- N'utilisez PAS un cordon d'adaptateur ou une prise endommagé(e).
- Veillez à NE PAS placer d'objets lourds sur le cordon de l'adaptateur ou la prise, à ne pas l'endommager et à ne pas le modifier. Ne courbez pas excessivement le cordon de l'adaptateur.
- Veillez à NE PAS faire tomber, taper ou endommager de toute autre façon l'adaptateur secteur.
- Veillez à ce que le cordon soit correctement inséré dans la prise électrique. N'utilisez pas une prise de courant mal fixée.

1

2

3

4

5

6

7

8

9

AVERTISSEMENT

Coupe-ruban



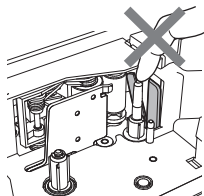

-  NE touchez PAS la lame du coupe-ruban.



MISE EN GARDE

Pile

Suivez ces recommandations pour éviter toute fuite de liquide, tout dégagement de chaleur ou toute rupture de la pile.

-  N'utilisez PAS de piles neuves et usagées à la fois.
-  NE mélangez PAS de piles alcalines avec d'autres types de pile.
-  NE placez PAS les pôles positif et négatif dans la mauvaise position.
-  Retirez les piles si vous ne comptez pas vous servir de l'étiqueteuse P-touch pendant une longue période.

Adaptateur secteur

-  Si vous ne comptez pas vous servir de l'étiqueteuse P-touch pendant une longue période, débranchez l'adaptateur secteur de la prise.
-  Tenez toujours l'adaptateur secteur lorsque vous le débranchez de la prise.

Coupe-ruban

Suivez ces recommandations pour éviter toute blessure et tout dommage mineur au niveau de l'imprimante de l'étiqueteuse.

-  N'ouvrez PAS le couvercle du compartiment à ruban lorsque vous utilisez le coupe-ruban.
-  N'appliquez PAS de pression trop forte sur le coupe-ruban.

⚠ MISE EN GARDE

Étiqueteuse P-touch

Suivez ces recommandations pour éviter toute blessure et tout dommage mineur au niveau de l'étiqueteuse P-touch.

- ❗ Placez l'étiqueteuse P-touch sur une surface plate et stable telle qu'un bureau.
- ⊘ NE laissez PAS l'étiqueteuse P-touch à la portée des enfants lorsque le couvercle du compartiment à ruban est ouvert.
- ⊘ NE placez PAS d'objets lourds sur l'étiqueteuse P-touch.
- ⊘ Afin d'éviter toute blessure, veillez à ne pas mettre vos doigts dans les zones indiquées sur les illustrations.

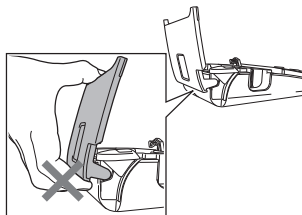

Mesures préventives générales

- N'installez PAS cet appareil près d'un appareil provoquant des interférences électromagnétiques. Cet appareil peut mal fonctionner s'il est placé près d'un téléviseur, d'une radio, etc.
- N'utilisez PAS l'étiqueteuse P-touch d'une autre manière ou dans un autre but que ceux décrits dans ce guide. Cela pourrait provoquer des accidents ou endommager la machine.
- N'insérez PAS d'objets étrangers dans la fente de sortie du ruban ou dans le connecteur de l'adaptateur secteur, etc.
- NE touchez PAS la tête d'impression avec vos doigts. Utilisez la cassette de nettoyage de la tête d'impression proposée en option (TZ-CL4), la fonction de nettoyage automatique ou un tissu doux (par ex. un coton-tige) lorsque vous nettoyez la tête d'impression (consultez la section « Nettoyage de l'unité principale » à la page 56).
- NE nettoyez PAS la machine avec de l'alcool ou d'autres solvants organiques. Utilisez uniquement un chiffon doux et sec.
- NE placez PAS l'étiqueteuse P-touch à la lumière directe du soleil, près de radiateurs ou d'autres appareils dégageant de la chaleur ou dans un endroit exposé à des températures extrêmement basses ou élevées, à un niveau d'humidité élevé ou encore à la poussière. Plage de températures de fonctionnement standard : 10 à 35 °C.
- NE laissez PAS de caoutchouc ni de vinyle sur l'imprimante pendant une durée prolongée, car cela risque de tacher l'appareil.
- Selon les conditions de la zone où se trouve l'imprimante et son paramétrage, certains paramètres ou symboles peuvent être difficiles à lire.
- Utilisez exclusivement des cassettes Brother TZ avec cet appareil. N'utilisez pas de rubans ne portant pas la marque **TZ**.
- NE tirez PAS sur le ruban qui se trouve dans la cassette et n'appliquez pas de pression dessus. Vous risqueriez en effet d'endommager la cassette à ruban ou l'imprimante.

1

2

3

4

5

6

7

8

9

INTRODUCTION

.....

- N'essayez PAS d'imprimer des étiquettes à l'aide d'une cassette vide ou sans aucune cassette insérée dans l'étiqueteuse P-touch. Cela endommagerait en effet la tête d'impression.
- N'essayez PAS de couper le ruban pendant son avance ou l'impression, sinon cela risque de l'endommager.
- Nous vous recommandons fortement de lire avec attention ce Guide de l'utilisateur avant d'utiliser votre étiqueteuse P-touch, puis de le conserver à proximité afin de pouvoir vous y référer à tout moment.
- Selon l'endroit, les matériaux et les conditions environnementales, l'étiquette peut se décoller ou devenir indécollable, la couleur de l'étiquette peut changer ou déteindre sur d'autres objets. Avant d'appliquer l'étiquette, vérifiez les conditions environnementales et la nature des matériaux.
- N'exposez PAS les cassettes à ruban à la lumière directe du soleil, à des températures élevées, à un niveau d'humidité élevé ou à la poussière. Stockez les cassettes à ruban dans un endroit frais et sombre. Utilisez les cassettes à ruban rapidement après l'ouverture de leur emballage.
- Les marques faites avec de l'encre à base d'huile ou d'eau peuvent être visibles à travers une étiquette collée dessus. Pour cacher les marques, utilisez deux étiquettes posées l'une sur l'autre ou utilisez une étiquette de couleur sombre.
- Toutes les données stockées dans la mémoire seront perdues en cas de défaillance, de réparation de l'étiqueteuse P-touch ou encore d'expiration de la pile.
- Lorsque vous déconnectez l'alimentation électrique pendant plus de deux minutes, tout le texte et le formatage sont effacés. Tous les fichiers texte enregistrés dans la mémoire seront également effacés.
- Veuillez noter que Brother Industries, Ltd. n'assume aucune responsabilité pour tout dommage, etc. provoqué par le non-respect des consignes indiquées.

Symboles utilisés dans ce guide

Les symboles suivants sont utilisés dans ce guide pour indiquer des informations supplémentaires.



Ce symbole indique des informations ou des instructions pouvant entraîner des dommages ou des blessures, voire des opérations sources d'erreurs, en cas de non-respect.



Ce symbole signale des informations ou des instructions qui peuvent vous aider à mieux comprendre l'étiqueteuse P-touch et à l'utiliser de manière plus efficace.

PREMIERS PAS

Déballage de votre étiqueteuse P-touch

Vérifiez que le paquet contient les articles suivants avant d'utiliser votre étiqueteuse P-touch.

Étiqueteuse P-touch PT-2030

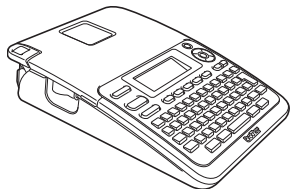

Cassette à ruban de démarrage

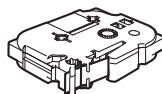

Adaptateur secteur

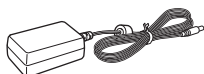

Guide de l'utilisateur

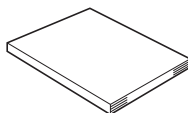

La prise de l'adaptateur peut être différente selon le pays.

Pour télécharger la version PDF du Guide de l'utilisateur, allez sur le site <http://solutions.brother.com>

Description générale

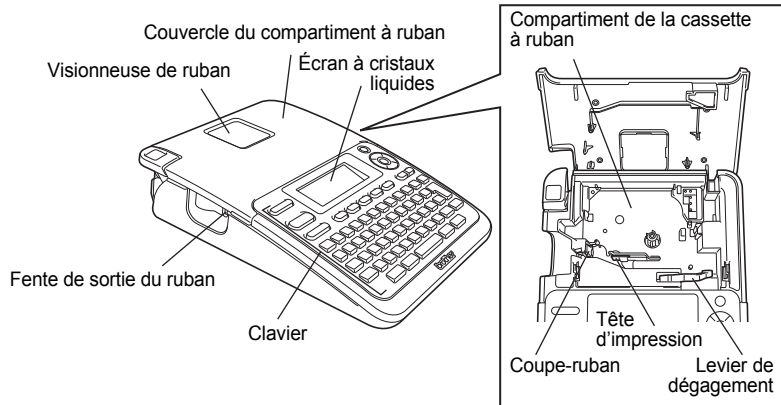

À l'expédition de l'usine, l'écran à cristaux liquides est couvert par une feuille de protection contre les endommagements. Enlevez cette feuille avant d'utiliser la P-touch.

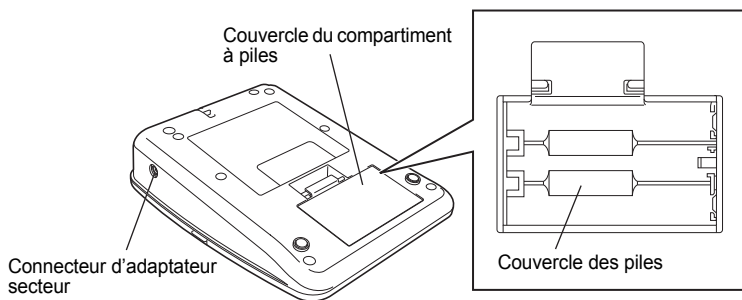

Écran à cristaux liquides & Clavier

Écran à cristaux liquides

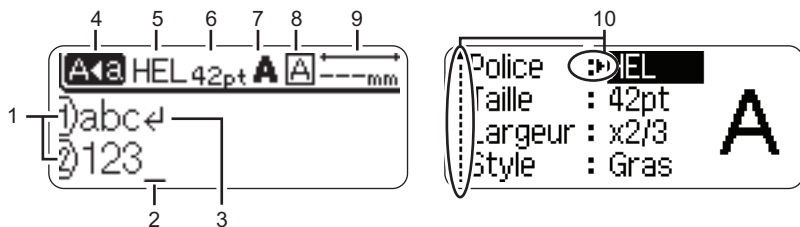

1. Numéro de ligne

Indique le numéro de ligne dans la mise en page de l'étiquette.

2. Curseur

Les caractères sont saisis à gauche du curseur. Indique la position actuelle de saisie des données.

3. Marquage de retour

Indique la fin d'une ligne de texte.

4. Mode Maj

Indique que le mode Maj est activé.

5. à 8. Guide de style

Indique les paramètres actuels de la police des caractères (5), de la taille des caractères (6), du style des caractères (7) et du cadre (8).

9. Longueur ruban

Indique la longueur du ruban pour le texte saisi.

10. Sélection du curseur

Utilisez les touches ▲ et ▼ pour sélectionner les éléments du menu et les touches ◀ et ▶ pour modifier les paramètres.



Consultez la section « Écran à cristaux liquides » à la page 18 pour toute modification.

Noms et fonctions des touches

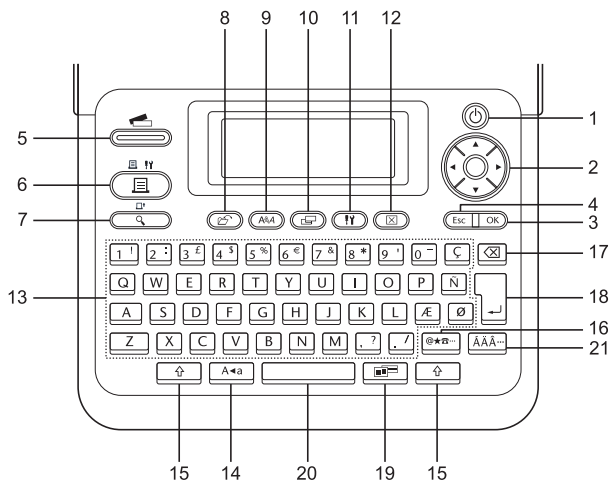

La langue par défaut est « Anglais ».

1. Alimentation

Met la P-touch sous et hors tension.

2. Curseur (▲▼◀▶)

Déplace le curseur en direction de la flèche.

3. OK

Choisit l'option affichée.

4. Echap

Annule la commande en cours et revient à l'étape précédente ou à l'écran de saisie des données.

5. Collection d'étiquettes

Permet de choisir et d'imprimer les collections d'étiquettes.

6. Imprimer

- Imprime sur le ruban le modèle de l'étiquette actuelle.
- Ouvre le menu Options d'impression si elle est utilisée avec la touche **Shift**.

7. Prévisualisation

- Affiche un aperçu de l'étiquette.
- Fait avancer 25 mm de ruban vierge lorsqu'elle est utilisée avec la touche **Shift**.

8. Fichier

Permet d'imprimer, d'ouvrir, de sauvegarder ou d'effacer les étiquettes les plus fréquemment utilisées dans la mémoire des fichiers.

1

2

3

4

5

6

7

8

9

9. Texte

- Permet de paramétrer les attributs des caractères de l'étiquette.
- Les attributs des caractères peuvent être déterminés pour chaque ligne de l'étiquette quand le menu Texte est ouvert en combinaison avec la touche **Shift**.

10. Etiquette

Permet de paramétrer les attributs étiquette de l'étiquette.

11. Configuration

Permet de paramétrer les préférences de fonctionnement (Code bar., Contraste LCD) de la P-touch.

12. Effacer

Efface tout le texte saisi ou tous les paramètres actuels du texte ou de l'étiquette.

13. Caractères

- Utiliser ces touches pour taper des lettres ou des nombres.
- Les majuscules et les symboles peuvent être saisis en utilisant ces touches en combinaison avec la touche **Maj** ou **Shift**.

14. Maj

Active et désactive le mode Maj.

15. Shift

Utiliser cette touche en combinaison avec les touches littérales et numériques pour saisir des majuscules ou les symboles indiqués sur les touches numériques.

16. Symbole

Utiliser cette touche pour sélectionner et saisir un symbole de la liste de symboles disponibles.

17. Espacement arrière

Efface le caractère à gauche du curseur.

18. Entrée

- Entre une nouvelle ligne lors de la saisie du texte.
- Entre un nouveau bloc quand elle est utilisée en combinaison avec la touche **Shift**.

19. Mise en forme automatique

Permet de créer des étiquettes à l'aide des modèles prédéfinis ou des formats de blocs.

20. Espace

- Entre un espace blanc.
- Rétablit la valeur par défaut du paramètre.

21. Accent

Utiliser cette touche pour sélectionner et saisir un caractère accentué.

Bloc d'alimentation

Pile

- 1** Après vous être assuré que l'alimentation est coupée, retirez le couvercle du compartiment des piles sur l'arrière de l'appareil. Si les piles sont déjà dans l'appareil, retirez-les.

! Assurez-vous que l'unité est bien éteinte lors de la pose des piles.

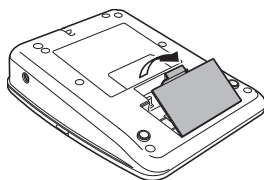

- 2** Insérez six piles alcalines AA (LR6) neuves en veillant au bon positionnement des pôles (+) et (-) dans le compartiment des piles.

! Remplacez toujours en même temps les six piles par des piles neuves.

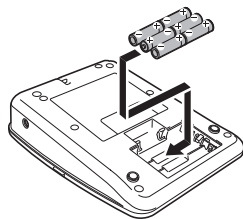

- 3** Fermez le couvercle du compartiment des piles en insérant les trois crochets dans les fentes de la machine, puis pressez fermement jusqu'à entendre un clic.

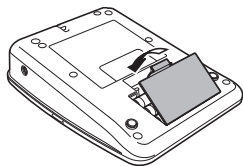

- ! Retirez les piles si vous ne comptez pas vous servir de l'étiqueteuse P-touch pendant une longue période.

1

2

3

4

5

6

7

8

9

PREMIERS PAS

Adaptateur secteur

Branchez directement l'adaptateur secteur sur l'étiqueteuse P-touch.

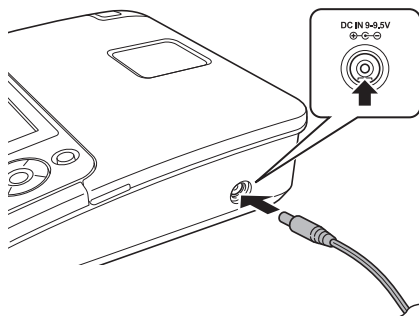

1 Insérez la fiche du cordon de l'adaptateur secteur dans le connecteur marqué DC IN 9-9.5V de l'étiqueteuse P-touch.

2 Insérez la fiche de l'adaptateur secteur dans une prise électrique standard.



- Mettez l'étiqueteuse P-touch hors tension avant de débrancher l'adaptateur secteur.
- Ne pas tirer ou plier le cordon de l'adaptateur secteur.



Pour préserver la mémoire de l'étiqueteuse lorsque l'adaptateur secteur est débranché, nous vous recommandons d'utiliser des piles alcalines AA (LR6).

⚠ AVERTISSEMENT

- Utilisez uniquement l'adaptateur conçu exclusivement pour votre P-touch. Le non-respect de cette précaution pourrait provoquer un accident ou des dommages. Brother ne sera responsable d'aucun accident ou endommagement résultant de l'utilisation d'un autre adaptateur secteur que celui spécifié.
- Ne connectez pas l'adaptateur secteur à une prise électrique non standard. Le non-respect de cette précaution pourrait provoquer un accident ou des dommages. Brother ne sera responsable d'aucun accident ou endommagement résultant de l'utilisation d'une prise électrique non-standard.

⚠ MISE EN GARDE

- Débranchez l'adaptateur secteur de la P-touch et de la prise électrique si vous avez l'intention de ne pas utiliser la P-touch pendant une période prolongée.
- Lorsque vous déconnectez l'alimentation électrique pendant plus de deux minutes, tout le texte et le formatage sont effacés. Tous les fichiers texte enregistrés dans la mémoire seront également effacés.

Insertion d'une cassette à ruban

Des cassettes à ruban de 3,5 mm, 6 mm, 9 mm, 12 mm ou 18 mm peuvent être utilisées pour votre étiqueteuse P-touch. N'utilisez que des cassettes portant la marque **TZ**.



- Si la nouvelle cassette est équipée d'une butée, assurez-vous de la retirer avant d'insérer la cassette.

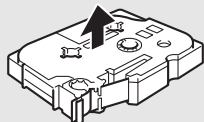

- Si le ruban d'encre n'est pas tendu, faites tourner, à l'aide de votre doigt, la mollette dentée dans la direction de la flèche, comme l'indique la cassette à ruban.

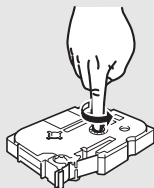

- 1 Vérifiez que la fin du ruban n'est pas courbée et qu'elle passe bien par le guidage. Si le ruban n'y passe pas, positionnez-le conformément au schéma.

Fin du ruban

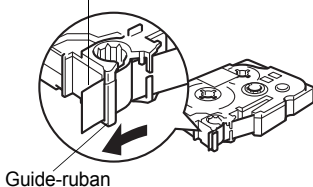

- 2 Après vous être assuré que l'unité est bien éteinte, ouvrez le compartiment à piles. S'il y a déjà une cassette à ruban dans la machine, ôtez-la en la tirant vers le haut.

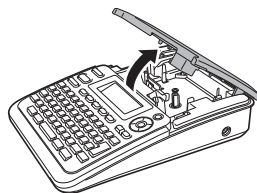

1

2

3

4

5

6

7

8

9

PREMIERS PAS

- 3** Insérez la cassette dans le compartiment correspondant, en positionnant la fin du ruban face à la fente de sortie du ruban de la machine, puis appuyez fermement jusqu'à entendre un clic.

! Lors de l'insertion de la cassette, assurez-vous que le ruban et le ruban encreur ne grippent pas la tête d'impression.

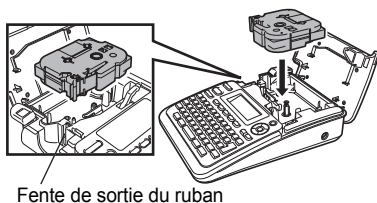

- 4** Fermez le couvercle du compartiment à ruban.

! Vérifiez que le levier de dégagement est bien en haut lorsque le couvercle du compartiment à ruban est fermé. Le couvercle du compartiment à ruban ne peut être fermé si le levier de dégagement est enfoncé.

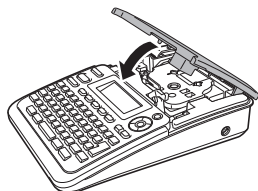

- ! • Faites avancer le ruban afin d'annuler tout écart du ruban et du ruban encreur après avoir effectué la mise en place de la cassette en maintenant appuyée la touche **Shift** et en appuyant sur **Prévisualisation**.
- **Ne tirez pas l'étiquette qui sort de la fente de sortie du ruban. Cette action mènerait à la décharge du ruban encreur avec le ruban.**
- Stockez les cassettes dans un endroit frais et sombre, à l'abri de la lumière directe du soleil et des endroits poussiéreux, humides et surchauffés. Utilisez la cassette aussi vite que possible après avoir ouvert le paquet fermé hermétiquement.

Mise sous/hors tension

Appuyez sur la touche **Alimentation** pour mettre l'étiqueteuse P-touch sous tension. Appuyez de nouveau sur la touche **Alimentation** pour mettre l'étiqueteuse P-touch hors tension.

- 💡 • Votre étiqueteuse P-touch est dotée d'une fonction d'économie d'énergie qui la met automatiquement hors tension si aucune touche n'est pressée pendant une période donnée et sous certaines conditions de fonctionnement. Reportez-vous au tableau Temps de mise hors tension automatique pour obtenir plus de détails.
- Si des piles sont insérées ou que l'étiqueteuse P-touch est connectée à une prise électrique via l'adaptateur secteur, les informations de la session précédente seront affichées lors de la mise sous tension.

● Temps de mise hors tension automatique ●

Avec l'adaptateur secteur	5 minutes
Avec la pile	5 minutes

Avance du ruban

Fonction d'avance

La fonction d'avance fait avancer 25 mm de ruban vierge.

- ❗ • Assurez-vous de faire avancer le ruban afin d'annuler tout écart du ruban et du ruban encreur après avoir effectué la mise en place de la cassette.
- **Ne tirez pas l'étiquette qui sort de la fente de sortie du ruban. Cette action mènerait à la décharge du ruban encreur avec le ruban.**
- Ne bloquez pas la fente de sortie du ruban pendant l'impression ou l'avancée du ruban. Cette action mènerait au blocage du ruban.

- 1** Maintenez enfoncée la touche **Shift** et appuyez sur **Prévisualisation**.
- 2** Le message « Avance ruban... Veuillez patienter » apparaît lorsque le ruban est avancé.



Pour quitter ou annuler cette fonction, appuyez sur **Echap**.

Écran à cristaux liquides

Contraste de l'écran à cristaux liquides

Il est possible de changer le réglage du contraste de l'écran à cristaux liquides sur l'un des cinq niveaux (+2, +1, 0, -1, -2) afin de rendre l'écran plus lisible. Le réglage par défaut est sur « 0 ».

- 1** Cliquez sur **Configuration** pour afficher le menu de Configuration, cliquez sur « Contraste LCD » à l'aide de la touche ▲ ou ▼ puis cliquez sur **OK** ou **Entrée**.
- 2** Choisissez un niveau de contraste à l'aide de la touche ▲ ou ▼. Le contraste de l'écran change chaque fois que l'on appuie sur la touche ▲ ou ▼ vous permettant de régler le contraste le plus adéquat.
- 3** Appuyez sur la touche **OK** ou **Entrée**.

- 💡 • Appuyez sur la touche **Echap** pour revenir à l'étape précédente.
- Si l'on appuie sur la touche **Espace** de l'écran de réglage du contraste, le contraste sera réglé par défaut sur « 0 ».

1

2

3

4

5

6

7

8

9

Paramétrage de la langue et de l'unité

Langue

- 1 Cliquez sur **Configuration** pour afficher le menu de Configuration, cliquez sur « Langue » à l'aide de la touche ▲ ou ▼ puis cliquez sur **OK** ou **Entrée**.
 - 2 Sélectionnez une langue pour les commandes du menu et les messages affichés sur l'écran l'écran ACL à l'aide de la touche ▲ ou ▼.
Vous pouvez choisir « Český », « Dansk », « Deutsch », « English », « Español », « Français », « Hrvatski », « Italiano », « Magyar », « Nederlands », « Norsk », « Polski », « Portugês », « Română », « Slovenski », « Slovenský », « Suomi », « Svenska » ou « Türkçe ».
 - 3 Appuyez sur la touche **OK** ou **Entrée**.
-



Appuyez sur la touche **Echap** pour revenir à l'étape précédente.

Unité

- 1 Cliquez sur **Configuration** pour afficher le menu de Configuration, cliquez sur « Unité » à l'aide de la touche ▲ ou ▼ puis cliquez sur **OK** ou **Entrée**.
 - 2 Sélectionnez l'unité des dimensions affichées sur l'écran à cristaux liquides à l'aide de la touche ▲ ou ▼.
Vous avez le choix entre « pouce » ou « mm ».
 - 3 Appuyez sur la touche **OK** ou **Entrée**.
-



Le réglage par défaut est sur « mm ».

Appuyez sur la touche **Echap** pour revenir à l'étape précédente.

ÉDITER UNE ÉTIQUETTE

Saisie et édition du texte

Saisie du texte depuis le clavier

Le clavier de votre étiqueteuse P-touch s'utilise comme un clavier de traitement de texte standard.

Ajout d'une nouvelle ligne

Pour mettre fin à la ligne de texte en cours et commencer une nouvelle ligne, appuyez sur la touche **Entrée**. Un marquage de retour apparaît à la fin de la ligne et le curseur se déplace vers le début de la nouvelle ligne.

- ! • Un nombre maximum de lignes de texte peut être saisi pour chaque largeur de ruban. 5 lignes au maximum peuvent être saisies sur un ruban de 18 mm, 3 sur 12 mm, 2 sur 9 mm et 6 mm et 1 sur 3,5 mm.
- Si vous appuyez sur **Entrée** alors qu'il y a déjà cinq lignes, cela provoque l'affichage d'un message d'erreur.
- Pour modifier l'attribut des caractères de chaque ligne, consultez « Paramétrage des attributs des caractères pour chaque ligne » à la page 25.

Ajout d'un nouveau bloc

Pour créer un nouveau bloc de texte/lignes sur la droite du texte actuel, appuyez sur **Entrée** tout en maintenant la touche **Shift** enfoncée. Un marquage ¶ apparaît à la fin du bloc et le curseur se déplace vers le début du nouveau bloc.

- ! Un maximum de 5 blocs peut être saisi sur une étiquette.

Déplacement du curseur

- Appuyez sur ▲, ▼, ◀ ou ▶ pour déplacer le curseur d'un espace ou d'une ligne.
- Pour déplacer le curseur vers le début ou la fin de la ligne en cours, maintenez enfoncée la touche **Shift** puis appuyez sur la touche ◀ ou ▶.
- Pour déplacer le curseur vers le début ou la fin du texte, maintenez enfoncée la touche **Shift** puis appuyez sur la touche ▲ ou ▼.

Insertion d'un texte

Pour insérer un texte supplémentaire entre des lignes de texte existantes, déplacez le curseur à droite de l'endroit où vous souhaitez insérer un texte et saisissez-le. Le nouveau texte est inséré à la gauche du curseur.

1

2

3

4

5

6

7

8

9

Insertion d'une tabulation

Pour insérer une tabulation entre des lignes de texte existantes, déplacez le curseur à l'endroit où vous souhaitez ajouter la tabulation et appuyez sur **Configuration** pour ouvrir le menu Configuration, sélectionnez ensuite « Tabulation » à l'aide des touches ▲ ou ▼, puis appuyez sur **OK** ou **Entrée**. Une marque ¶ apparaît pour indiquer la position où l'espace de tabulation sera inséré.



- Pour modifier la longueur de la tabulation, consultez « Paramétrage des attributs étiquettes » à la page 29.
- L'espace de tabulation peut aussi être inséré en appuyant sur **Espace**, tout en maintenant enfoncée la touche **Shift**.

Suppression d'un texte

■ Suppression d'un caractère à la fois

Pour supprimer un caractère d'une ligne de texte déjà existante, déplacez le curseur à droite du caractère visé pour entamer la suppression du texte puis appuyez sur la touche **Espacement arrière**. Le caractère sur la gauche du curseur est supprimé à chaque appui de la touche **Espacement arrière**.



En maintenant la touche **Espacement arrière** enfoncée, les caractères sur la gauche du curseur seront effacés les uns après les autres.

■ Suppression de tout le texte à la fois

Utilisez la touche **Effacer** pour supprimer tout le texte à la fois.

- 1 Appuyez sur la touche **Effacer**.
Les options de suppression s'affichent.

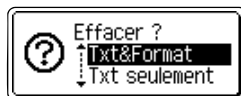

- 2 À l'aide des touches ▲ ou ▼, sélectionnez « Txt seulement » afin de supprimer l'ensemble du texte tout en conservant les paramètres actuels ou sélectionnez « Txt&Format » afin de supprimer l'ensemble du texte ainsi que les paramètres de formatage.

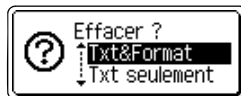

Appuyez sur la touche **Echap** afin de retourner à l'écran de saisie de texte, sans effacer (ou supprimer) le texte ou le format.

- 3 Appuyez sur la touche **OK** ou **Entrée**.
Tout le texte est effacé. Les paramètres de formatage sont également supprimés si Txt&Format est sélectionné.

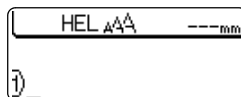

Saisie des symboles

En plus des symboles disponibles sur le clavier, un grand nombre de symboles (dont les caractères ASCII étendus et internationaux) sont disponibles avec la fonction symbole. Pour entrer un symbole, utilisez la fonction Symbole (voir ci-dessous). Vous pouvez également maintenir la touche **Shift** enfoncée, puis appuyer sur une touche du clavier pour entrer le symbole imprimé sur le coin supérieur droit de la touche sélectionnée.

Saisie des symboles à l'aide de la fonction Symboles

- 1 Appuyez sur la touche **Symbole**.
Une liste de catégories de symboles et de symboles appartenant à cette catégorie apparaît.



Le dernier symbole entré est sélectionné dans la liste affichée.

- 2 Sélectionnez une catégorie de symboles (Ponctuation, Économique, Mathématiques, etc.) à l'aide de la touche ▲ ou ▼ ou en appuyant de manière répétée sur la touche **Symbole**, puis sélectionnez un symbole à l'aide de la touche ◀ ou ▶.

- 3 Appuyez sur la touche **OK** ou **Entrée**.
Le symbole choisi est inséré dans la ligne de texte.



Appuyez sur la touche **Echap** pour revenir à l'étape précédente.

1

2

3

4

5

6

7

8

9

Saisie des caractères accentués

L'étiqueteuse P-touch peut afficher et imprimer un jeu de caractères accentués, tels que les caractères propres à d'autres langues.

- 1 Entrez le caractère que vous souhaitez accentuer.



Le mode Maj peut être utilisé avec la fonction Accent.

- 2 Appuyez sur la touche **Accent**.
Le caractère saisi se transformera en caractère accentué.

- 3 Appuyez sur la touche **Accent** à plusieurs reprises jusqu'à ce que le caractère accentué désiré soit sélectionné ou sélectionnez-le à l'aide de la touche ◀ ou ▶.



L'ordre des caractères accentués qui apparaissent à l'écran dépend de la langue sélectionnée sur l'écran à cristaux liquides.

- 4 Appuyez sur la touche **OK** ou **Entrée**.
Le caractère accentué choisi est inséré dans la ligne de texte.



- Appuyez sur la touche **Echap** pour revenir à l'étape précédente.
- Consultez le tableau de la Liste des caractères accentués pour obtenir une liste de tous les caractères accentués disponibles.

Liste des caractères accentués

Caractère	Caractères accentués	Caractère	Caractères accentués
a	á à â ã ä å ã ä á ã ä	n	ñ ñ ñ ñ
A	Á Â Ã Ä Å Æ Ā Ā Ā Ā Ā	N	Ñ Ñ Ñ Ñ
c	ç ċ ċ	o	ó ô õ ø ö ő œ ð
C	Ç Ć Ć	O	Ó Ô Õ Ø Ö Ó Œ Ó
d	ď ð ď	r	ř ř ř
D	Ď Ď	R	Ř Ř Ř
e	é è ê ë ē ē è è è	s	ś ś ś ś Œ
E	É Ê Ë Ĕ Ė Ę Ě Ě	S	Š Š Š Š Œ
g	ğ ğ	t	ť ť ť
G	Ğ Ğ	T	Ť Ť Ť
i	í î ï ï ï ï ï	u	ú û ü ü ü ü ü
I	Í Î Ï Ï Ï Ï Ï	U	Ú Û Ü Ü Ü Ü Ü
k	ķ	y	ý ŷ
K	Ķ	Y	Ý ŷ
l	ł ł ł ł	Z	ž ž ž
L	Ł Ł Ł Ł	Z	Ž Ž Ž

Paramétrage des attributs des caractères

Paramétrage des attributs des caractères par étiquette

À l'aide de la touche **Texte**, il est possible de sélectionner la police et d'appliquer les attributs relatifs à la taille, la largeur, au style, la ligne et l'alignement.

- 1 Appuyez sur la touche **Texte**.
Les paramètres actuels sont affichés.
- 2 Choisissez un attribut à l'aide de la touche ▲ ou ▼ puis définissez une valeur pour cet attribut à l'aide de la touche ◀ ou ▶.
- 3 Appuyez sur la touche **OK** ou **Entrée** pour appliquer ces paramètres.

 Les nouveaux paramètres ne sont PAS appliqués si vous n'appuyez pas sur la touche **OK** ou **Entrée**.

-  • Appuyez sur la touche **Echap** pour revenir à l'étape précédente.
- Appuyez sur la touche **Espace** pour définir l'attribut sélectionné en tant que valeur par défaut.
- Consultez le tableau Options de paramétrage pour obtenir la liste de tous les paramétrages disponibles.
- Les petits caractères peuvent être difficiles à lire quand certains styles sont appliqués (par exemple, Ombre + Italique).

Paramétrage des attributs des caractères pour chaque ligne

Quand une étiquette est composée de plus de deux lignes de texte, vous pouvez définir différentes valeurs d'attributs des caractères (police, taille, largeur, style, ligne et alignement) pour chaque ligne.

Déplacez le curseur vers la ligne dans laquelle vous souhaitez modifier l'attribut du caractère à l'aide de la touche ▲ ou ▼. Puis appuyez sur **Texte** tout en maintenant enfoncée la touche **Shift** pour afficher les attributs. ( indique sur l'écran que vous appliquez désormais cet attribut à cette ligne spécifique uniquement.)

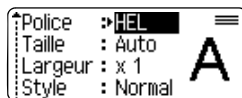

-  Quand une valeur d'attribut différente est paramétrée pour chaque ligne, la valeur sera indiquée en tant que **** lorsque vous presserez la touche **Texte**. Lorsque vous changez le paramètre sur cet écran à l'aide de la touche ▲ ou ▼, le même changement est appliqué à toutes les lignes de l'étiquette.



● Options de paramétrage ●

Attribut	Valeur	Résultat
Police	HEL (Helsinki)	ABCabc
	BRU (Brussels)	ABCabc
	FLO (Florida)	ABCabc
	CAL (Calgary)	<i>ABCabc</i>
Taille	Auto	Quand le mode Auto est sélectionné, le texte est automatiquement adapté pour la plus large impression possible pour chaque largeur de ruban.
	42pt	ABCabc
	36pt	ABCabc
	24pt	ABCabc
	18pt	ABCabc
	12pt	ABCabc
	9pt	ABCabc
	6pt	ABCabc

1

2

3

4

5

6

7

8

9

ÉDITER UNE ÉTIQUETTE

Attribut	Valeur	Résultat
Largeur	x 2	ABCabc
	x 1	ABCabc
	x2/3	ABCabc
	x1/2	ABCabc
Style	Normal	ABCabc
	Gras	ABCabc
	Cont. (Contour)	ABCabc
	Ombre (Ombre)	ABCabc
	Solid (Solide)	ABCabc
	Italiq (Italique)	<i>ABCabc</i>
	I+Gras (Italique gras)	<i>ABCabc</i>
	I+Cont (Contour italique)	<i>ABCabc</i>
	I+Ombre (Ombre italique)	<i>ABCabc</i>
	I+Solid (Italique solide)	<i>ABCabc</i>
	Vrticl (Vertical)	◀ ◊ ◯ ◧ ◨ ◩

Attribut	Valeur	Résultat
Ligne	Off	ABCabc
	Soulig (Souligné)	<u>ABCabc</u>
	Barré	ABCabc
Aligner (Alignement)	Gauch (Gauche)	ABCabc
	Centre	ABCabc
	Droite	ABCabc
	Just (Justifier)	A B C a b c

Paramétrage du style Adaptation automatique

Lorsque « Taille » est défini sur « Auto » et « Long. » sur une longueur spécifique, vous pouvez sélectionner le mode de réduction de la taille du texte de façon à ce qu'il s'adapte à la longueur de l'étiquette.

Lorsque « Taille du texte » est sélectionné, la taille de l'ensemble du texte est modifiée de façon à l'adapter à celle de l'étiquette.

Quand « Largeur du texte » est sélectionné, la largeur du texte est réduite à la taille du paramètre x1/2. (Si une réduction plus importante de la taille est nécessaire afin de mieux adapter le texte à la longueur de l'étiquette sélectionnée, la taille totale du texte sera modifiée après avoir réduit la largeur du texte de x1/2.)

- 1 Appuyez sur **Configuration** pour afficher le menu de Configuration, sélectionnez « Style auto » à l'aide de la touche ▲ ou ▼ puis appuyez sur **OK** ou **Entrée**. L'écran de Style auto est affiché.
- 2 Choisissez le style à l'aide de la touche ▲ ou ▼.
- 3 Cliquez sur **OK** ou **Entrée** pour appliquer ce paramètre.

- Appuyez sur la touche **Echap** pour revenir à l'étape précédente.
- Appuyez sur la touche **Espace** pour définir ce style en tant que paramètre par défaut (« Taille du texte »).

1

2

3

4

5

6

7

8

9

Paramétrage des attributs étiquettes

À l'aide de la touche **Étiquette**, vous pouvez créer une étiquette dont le texte est entouré d'un cadre, la longueur de l'étiquette et celle de la tabulation étant elles aussi spécifiées. (Consultez la section « Définition de la marge » à la page 46.)

- 1** Appuyez sur la touche **Étiquette**.
Les paramètres actuels sont affichés.

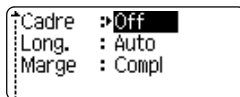

- 2** Choisissez un attribut à l'aide de la touche ▲ ou ▼ puis définissez une valeur pour cet attribut à l'aide de la touche ◀ ou ▶.

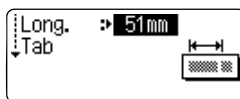

- Lors du réglage de la longueur de la tabulation, maintenez enfoncées les touches ◀ ou ▶ pour en modifier plus rapidement la valeur.
- Lors de la définition de la longueur de l'étiquette, consultez la section « Adapter la longueur de l'étiquette » à la page 48.

- 3** Appuyez sur la touche **OK** ou **Entrée** pour appliquer ces paramètres.



- Les nouveaux paramètres ne sont PAS appliqués si vous n'appuyez pas sur la touche **OK** ou **Entrée**.

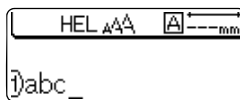

- Appuyez sur la touche **Echap** pour revenir à l'étape précédente.
- Appuyez sur la touche **Espace** pour définir l'attribut sélectionné en tant que valeur par défaut.
- Consultez le tableau Options de paramétrage pour obtenir la liste de tous les paramétrages disponibles.

Boîtiers

Attribut	Valeur	Résultat
Cadre	off	ABCabc
	1	ABCabc
	2	ABCabc
	3	ABCabc

Attribut	Valeur	Résultat	
Cadre	4		
	5		
	6		
	7		
	8		
	9		
	10		
	11		
	12		
	13		
	14		
	15		
	16		
	Long.		La longueur de l'étiquette peut être définie entre 30 et 300 mm. Quand le mode Auto est sélectionné, la longueur de l'étiquette est automatiquement adaptée à la quantité de texte saisie.
	Long. Tab		La longueur de la tabulation peut être définie entre 0 et 100 mm. Le paramètre par défaut est 50 mm .

1

2

3

4

5

6

7

8

9

Utilisation des mises en page à formatage automatique

À l'aide de la fonction de Formatage automatique, il est possible de créer rapidement et facilement des étiquettes à des fins diverses, telles que les onglets de fichiers, les étiquettes d'équipement, les porte-noms, etc. Il suffit de sélectionner une mise en page parmi les modèles ou les mises en page de bloc, de saisir le texte et d'appliquer le formatage souhaité.



Les symboles et les caractères accentués peuvent également être utilisés dans les mises en page à formatage automatique.

Utilisation des Modèles – Exemple : création de l'identification d'un bien

1 Appuyez sur la touche de **Mise en forme automatique** pour afficher l'écran de Formatage automatique, puis sélectionnez « Modèles » à l'aide de la touche ▲ ou ▼.

2 Appuyez sur la touche **OK** ou **Entrée**.
Le dernier modèle utilisé est affiché.

3 Choisissez un modèle à l'aide de la touche ▲ ou ▼.

4 Appuyez sur la touche **OK** ou **Entrée**.
L'écran de Style est affiché.

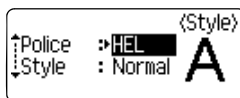

5 Choisissez un attribut à l'aide de la touche ▲ ou ▼ puis définissez une valeur pour cet attribut à l'aide de la touche ◀ ou ▶.

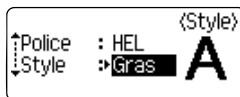

6 Appuyez sur la touche **OK** ou **Entrée**.
L'écran de Configuration du code à barres s'affiche.



L'écran de Configuration du code à barres ne s'affiche que lorsqu'une mise en page contenant un code à barres est sélectionnée.

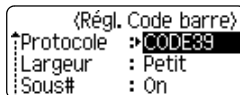

7 Choisissez un attribut à l'aide de la touche ▲ ou ▼ puis définissez une valeur pour cet attribut à l'aide de la touche ◀ ou ▶.



L'attribut « C.Chiffre » (chiffre de contrôle) est uniquement disponible pour les protocoles CODE39, I-2/5 et CODABAR.

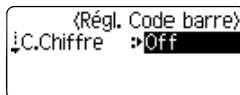

- 8 Appuyez sur la touche **OK** ou **Entrée**.
L'écran de saisie du texte modèle est affiché.



Le mode Maj peut être utilisé lors de la saisie d'un texte.

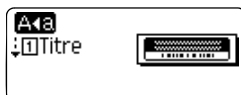

- 9 Entrez le texte, puis appuyez sur la touche **OK** ou **Entrée**.
Répétez l'opération pour chaque champ de texte.
Après avoir renseigné tous les champs de texte, le menu d'impression apparaît dès que l'on appuie sur la touche **OK** ou **Entrée**.

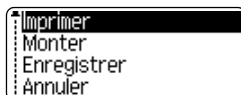

- 10 Sélectionnez « Imprimer » à l'aide de la touche ▲ ou ▼ puis appuyez sur **OK** ou **Entrée** pour imprimer l'étiquette.



- Sélectionnez « Monter » pour changer les données du texte ou les paramètres de style.
- Sélectionnez « Enregistrer » pour enregistrer l'étiquette dans une mémoire de fichiers.
- Sélectionnez « Annuler » pour quitter la fonction de Formatage automatique.
- Cliquez sur « Options d'impression » pour définir les paramètres d'impression.

-  Appuyez sur la touche **Echap** pour revenir à l'étape précédente.
- Dans les écrans de Style et de Configuration des codes à barres, appuyez sur la touche **Espace** pour modifier l'attribut sélectionné en valeur par défaut.
 - Consultez la table des Modèles pour obtenir une liste des modèles disponibles.
 - Pour imprimer plusieurs copies, des copies numérotées séquentiellement ou une image miroir de l'étiquette, maintenir la touche **Shift** enfoncée alors que le menu d'impression est affiché puis presser la touche **Imprimer** pour afficher le menu des options d'impression.

-  Si la largeur de la cassette à ruban actuelle ne correspond pas à la largeur définie pour la mise en page sélectionnée, un message d'erreur s'affiche dès que vous essayez d'imprimer l'étiquette. Appuyez sur la touche **Echap** ou sur une autre touche pour effacer le message d'erreur, et insérez une cassette à ruban de la bonne largeur.
- Si le nombre de caractères saisis dépasse la limite autorisée, le message « Texte trop long ! » s'affiche dès que vous appuyez sur **OK** ou sur **Entrée**. Appuyez sur la touche **Echap** ou sur une autre touche pour effacer le message d'erreur, et éditez le texte à l'aide de quelques caractères.

1

2

3

4

5







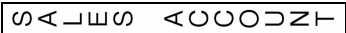

6

7

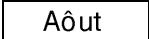
8

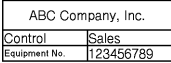
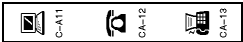
9

● Modèles ●

Attribut	Valeur	Détails
Nom du modèle	Classeur	 (18 × 219 mm)
	Onglet de dossier	 (12 × 82 mm)
	Onglet de séparation (dossier en suspens)	 (12 × 42 mm)
	Étiquette de suivi	 (18 × 70 mm)
	Corbeille	 (18 × 76 mm)
	Étiquette d'équipement	 (18 × 58 mm)
	Dalle (VRT)	 (12 × 70 mm)
	Nappe	 (18 × 39 mm)
	Étiquette d'adresse	 (18 × 70 mm)
Badge Nom 1	 (18 × 72 mm)	

Attribut	Valeur	Détails
Nom du modèle	Badge Nom 2	Robert Becker (12 × 72 mm)
	Tranche boîte CD 1	My Favorite Music (6 × 113 mm)
	Tranche boîte CD 2	My Favorite Music (3,5 × 113 mm)
	Tranche VHS	Mike's Favorite Films Comedy, Action, Horror (18 × 140 mm)
	Tranche MiniDV	Julie's Wedding (9 × 42 mm)

Utilisation des mises en page de bloc

- Appuyez sur la touche **Mise en forme automatique** pour afficher l'écran de Formatage automatique, puis sélectionnez « Configurations de bloc » à l'aide de la touche ▲ ou ▼.
- Appuyez sur la touche **OK** ou **Entrée** pour afficher l'écran Larg. bande, puis sélectionnez une largeur de ruban à l'aide de la touche ▲ ou ▼.
- Appuyez sur la touche **OK** ou **Entrée**.
Si la largeur du ruban reste la même, la dernière mise en page de bloc sélectionnée s'affiche. Lorsque la largeur de ruban est modifiée, la mise en page par défaut pour la nouvelle largeur de ruban s'affiche.
- Sélectionnez une mise en page de bloc à l'aide de la touche ▲ ou ▼.
- Appuyez sur la touche **OK** ou **Entrée**.
L'écran de Style est affiché.



ÉDITER UNE ÉTIQUETTE

- 6** Choisissez un attribut à l'aide de la touche ▲ ou ▼ puis définissez une valeur pour cet attribut à l'aide de la touche ◀ ou ▶.

💡 Appuyez sur la touche **Espace** pour définir l'attribut sélectionné en tant que valeur par défaut.



- 7** Appuyez sur la touche **OK** ou **Entrée**. L'écran d'entrée de texte et de mise en page de bloc est affiché.

💡 Le mode Maj peut être utilisé lors de la saisie d'un texte.

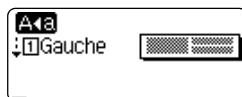

- 8** Entrez le texte, puis appuyez sur la touche **OK** ou **Entrée**. Répétez l'opération pour chaque champ de texte. Après avoir renseigné tous les champs de texte, appuyez sur **OK** ou sur **Entrée** pour afficher le menu d'impression.

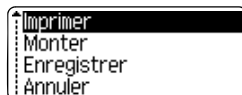









- 9** Sélectionnez « Imprimer » à l'aide de la touche ▲ ou ▼, puis appuyez sur **OK** ou **Entrée** pour imprimer l'étiquette.

💡

- Sélectionnez « Monter » pour changer les données du texte ou les paramètres de style.
- Sélectionnez « Enregistrer » pour enregistrer l'étiquette dans une mémoire de fichiers.
- Sélectionnez « Annuler » pour quitter la fonction de Formatage automatique.
- Cliquez sur « Modifier Masque » pour utiliser une autre mise en page.
- Cliquez sur « Options d'impression » pour définir les paramètres d'impression.

- Appuyez sur la touche **Echap** pour revenir à l'étape précédente.
 - Consultez la table des Mises en page de bloc pour obtenir une liste des mises en page de blocs disponibles.
 - Pour imprimer plusieurs copies, des copies numérotées séquentiellement ou une image miroir de l'étiquette, maintenir la touche **Shift** enfoncée alors que le menu d'impression est affiché puis presser la touche **Imprimer** pour afficher le menu des options d'impression.
- !
- Si la largeur de la cassette à ruban actuelle ne correspond pas à la largeur définie pour la mise en page sélectionnée, un message d'erreur s'affiche dès que vous essayez d'imprimer l'étiquette. Appuyez sur la touche **Echap** ou sur une autre touche pour effacer le message d'erreur, et insérez une cassette à ruban de la bonne largeur.
 - Si le nombre de caractères saisis dépasse la limite autorisée, le message « Texte trop long ! » s'affiche dès que vous appuyez sur **OK** ou sur **Entrée**. Appuyez sur la touche **Echap** ou sur une autre touche pour effacer le message d'erreur, et éditez le texte à l'aide de quelques caractères.

● Mises en page des blocs ●

Attribut	Valeur	Détails
Configurations de bloc (ruban de 18 mm)	2LigneA	 ... 12pt ... 24pt
	2LigneB	 ... 24pt ... 12pt
	3Ligne	 ... 9pt ... 9pt ... 24pt
	1+2LigneA	42pt...  ... 18pt ... 18pt
	1+2LigneB	42pt...  ... 12pt ... 24pt
	1+3Ligne	42pt...  } ... 12pt
	1+4Ligne	42pt...  } ... 9pt
	1+5Ligne	42pt...  } ... 9pt

1

2

3

4

5









6

7

8

9

ÉDITER UNE ÉTIQUETTE

Attribut	Valeur	Détails
Configurations de bloc (ruban de 12 mm)	2LigneA	 9pt 12pt
	2LigneB	 12pt 9pt
	3Ligne	 6pt 6pt 12pt
	1+2Ligne	24pt...  12pt 12pt
Configurations de bloc (ruban de 9 mm)	2LigneA	 6pt 12pt
	2LigneB	 12pt 6pt
	1+2Ligne	18pt...  9pt 9pt
Configurations de bloc (ruban de 6 mm)	1+2Ligne	12pt...  6pt 6pt

Création d'une étiquette de codes à barres

À l'aide de la fonction Code à barres, vous pouvez créer des étiquettes de codes à barres utilisées avec les caisses enregistreuses, les systèmes de contrôle des stocks et d'autres systèmes de lecture des codes à barres, voire même des étiquettes d'inventaire des actifs utilisées dans le cadre d'un système de gestion des actifs.

- 💡 • L'étiqueteuse P-touch n'est pas conçue exclusivement pour créer des étiquettes de codes à barres. Vérifiez toujours que les étiquettes de codes à barres soient lisibles par le lecteur de codes à barres.
- Pour obtenir de meilleurs résultats, imprimez les étiquettes de codes à barres à l'encre noire sur un ruban blanc. Il est possible que certains lecteurs de codes à barres ne puissent pas lire les étiquettes de codes à barres créées à l'aide d'un ruban ou de l'encre coloré(e).
- Utiliser le paramètre « Grand » pour la « Largeur » dès que possible. Il est possible que certains lecteurs de codes à barres ne puissent pas lire les étiquettes de codes à barres créées avec le paramètre « Petit ».
- Imprimer en continu un grand nombre d'étiquettes avec des codes à barres peut faire surchauffer la tête d'impression et peut donc affecter la qualité de l'impression.

Configurer les paramètres des codes à barres

1 Appuyez sur **Configuration** pour afficher le menu de Configuration, sélectionnez « Régl. Code barre » à l'aide de la touche ▲ ou ▼ puis appuyez sur **OK** ou **Entrée**. L'écran de Configuration du code à barres s'affiche.

2 Choisissez un attribut à l'aide de la touche ▲ ou ▼ puis définissez une valeur pour cet attribut à l'aide de la touche ◀ ou ▶.

- ! Les caractères peuvent ne pas apparaître sous le code à barres même lorsque « On » est sélectionné pour « Sous# » selon la largeur du ruban utilisé, le nombre de lignes saisies ou les paramètres de style de caractères actuels.

3 Appuyez sur la touche **OK** ou **Entrée** pour appliquer ces paramètres.

- 💡 Les nouveaux paramètres NE sont PAS appliqués si vous n'appuyez pas sur la touche **OK** ou **Entrée**.

- 💡 • L'attribut « C.Chiffre » (chiffre de contrôle) est uniquement disponible pour les protocoles CODE39, I-2/5 et CODABAR.
- Appuyez sur la touche **Echap** pour revenir à l'étape précédente.
- Appuyez sur la touche **Espace** pour définir l'attribut sélectionné en tant que valeur par défaut.
- Consultez le tableau des Paramètres des codes à barres pour obtenir une liste des paramètres disponibles.

1

2

3

4

5

6

7

8

9

● Paramètres des codes à barres ●

Attribut	Valeur
Protocole	CODE39 , CODE128, EAN-8, EAN-13, GS1-128 (UCC/EAN-128), UPC-A, UPC-E, I-2/5 (ITF), CODABAR
Largeur	Petit
	Grand
Sous# (caractères imprimés sous le code à barres)	On
	Off
C.Chiffre (chiffre de contrôle)	Off
	On (uniquement disponible pour le CODE39, I-2/5 et les protocoles CODABAR)

Saisie des données des codes à barres

- Appuyez sur **Configuration** pour afficher le menu de Configuration, sélectionnez « Ent. Cde barre » à l'aide de la touche ▲ ou ▼ puis appuyez sur **OK** ou **Entrée**. L'écran de Saisie du code barre s'affiche.



- Un maximum de cinq codes barres peut être entré sur une étiquette.
- Cliquer sur **Symbole** tout en maintenant la touche **Shift** enfoncée vous permet également d'accéder à « Ent. Cde barre ».

- Entrez les données des codes à barres.
Vous pouvez entrer des caractères spéciaux dans le code à barres lorsque vous utilisez les protocoles CODE39, CODABAR, CODE128 et GS1-128 (UCC/EAN-128). Si vous n'utilisez pas de caractères spéciaux, rendez-vous à l'étape 5.

(Ent. Cde barre)
 CODE39
 ▶*2010*◀

- Appuyez sur la touche **Symbole**.
Une liste des caractères disponibles pour le protocole actuel est affichée.

- Sélectionnez un caractère à l'aide de la touche ▲ ou ▼, puis cliquez sur **OK** ou **Entrée** afin d'insérer ce caractère dans les données du code à barres.

(Ent. Cde barre)
 CODE39
 ▶*2010/_*◀

- Cliquez sur **OK** ou **Entrée** pour insérer le code à barres dans l'étiquette.
Le code à barres est affiché sur l'écran de saisie du texte.

HEL AA 121mm
)|abc||_

- Appuyez sur la touche **Echap** pour revenir à l'étape précédente.
- Consultez le tableau de la Liste des caractères spéciaux pour obtenir une liste des paramètres disponibles.

● Liste des caractères spéciaux ●

CODE39

Code	Caractère spécial
0	-
1	.
2	(SPACE)
3	\$
4	/
5	+
6	%

CODABAR

Code	Caractère spécial
0	-
1	\$
2	:
3	/
4	.
5	+

1

2

3

4

5

6

7

8

9

ÉDITER UNE ÉTIQUETTE

CODE128, GS1-128 (UCC / EAN-128)

Code	Caractère spécial	Code	Caractère spécial	Code	Caractère spécial
0	(SPACE)	24	\	48	DC3
1	!	25]	49	DC4
2	"	26	^	50	NAK
3	#	27	_	51	SYN
4	\$	28	NUL	52	ETB
5	%	29	.	53	CAN
6	&	30	SOH	54	EM
7	'	31	STX	55	SUB
8	(32	ETX	56	ESC
9)	33	EOT	57	{
10	*	34	ENQ	58	FS
11	+	35	ACK	59	
12	,	36	BEL	60	GS
13	-	37	BS	61	}
14	.	38	HT	62	RS
15	/	39	LF	63	~
16	:	40	VT	64	US
17	;	41	FF	65	DEL
18	<	42	CR	66	FNC3
19	=	43	SO	67	FNC2
20	>	44	SI	68	FNC4
21	?	45	DLE	69	FNC1
22	@	46	DC1		
23	[47	DC2		

Éditer et Supprimer un code à barres

- Pour éditer les données d'un code à barres, placez le curseur sous la marque du code à barres, sur l'écran de saisie des données et ouvrez ensuite l'écran de Saisie des codes à barres. Consultez la section « Saisie des données des codes à barres » à la page 39.
- Afin d'éditer les paramétrages « Largeur » et « Sous# » pour un code à barres déjà placé sur l'écran, positionnez le curseur sous la marque du code à barres, sur l'écran de saisie des données, puis ouvrez l'écran Configuration du code à barres. Consultez la section « Configurer les paramètres des codes à barres » à la page 38.
- Afin de supprimer le code à barres d'une étiquette, positionnez le curseur sur la droite de la marque du code à barres, sur l'écran de saisie des données et appuyez ensuite sur la touche **Espace arrière**.

IMPRESSION D'ÉTIQUETTES

Prévisualisation des étiquettes

À l'aide de la fonction Prévisualisation, il est possible de vérifier la mise en page de l'étiquette avant de l'imprimer.

Appuyez sur la touche **Prévisualisation**.

Une image de l'étiquette s'affiche à l'écran.

La longueur de l'étiquette apparaît dans le coin inférieur droit de l'écran.

Appuyez sur la touche ◀ ou ▶ pour faire défiler l'aperçu à gauche ou à droite.

Appuyez sur la touche ▲ ou ▼ pour modifier le grossissement de l'aperçu.



- Appuyez sur la touche **Echap**, **OK** ou **Entrée** pour retourner à l'écran de saisie de texte.
- Pour faire défiler l'aperçu à droite ou à gauche, maintenez enfoncée la touche **Shift** et appuyez sur la touche ◀ ou ▶.
- Pour imprimer l'étiquette directement à partir de l'écran de prévisualisation, appuyez sur la touche **Imprimer** pour ouvrir l'écran des options d'impression puis sélectionnez une option d'impression. Consultez la section « Impression d'une étiquette » ci-dessous pour en savoir plus.
- L'aperçu avant impression est une image générée de l'étiquette et peut différer de l'étiquette réelle imprimée.

Impression d'une étiquette

Après avoir saisi et mis en forme le texte, vous pouvez imprimer vos étiquettes. Les options d'impression comprennent la possibilité d'imprimer une ou plusieurs copies de l'étiquette, des copies numérotées séquentiellement et une impression en miroir.



- **Ne tirez pas l'étiquette qui sort de la fente de sortie du ruban. Cette action mènerait à la décharge du ruban encreur avec le ruban.**
- Ne bloquez pas la fente de sortie du ruban pendant l'impression ou l'avancée du ruban. Cette action mènerait au blocage du ruban.
- Assurez-vous qu'il y a suffisamment de ruban pour l'impression en continu de plusieurs étiquettes. Si le ruban ne suffit pas, réglez un nombre plus réduit de copies ou imprimez une seule étiquette à la fois ou encore remplacez la cassette à ruban.
- Le ruban rayé indique la fin de la cassette. Si cela arrive lors de l'impression, appuyez sur la touche **Alimentation** pour mettre l'étiqueteuse P-touch hors tension. Vous risquez d'endommager la machine si vous continuez d'imprimer avec une cassette à ruban vide.

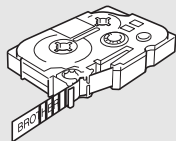

1

2

3

4

5

6

7

8

9



IMPRESSION D'ÉTIQUETTES

Impression d'un seul exemplaire

- 1 Assurez-vous que la cassette adéquate est mise en place et prête à imprimer.
- 2 Appuyez sur **Imprimer**. Le message « Impr. en cours... Copies » s'affiche pendant l'impression des étiquettes.



Impr.
en cours... 1/1
Copies

-  Pour mettre fin à l'impression, appuyez sur la touche **Alimentation** pour mettre l'étiqueteuse P-touch hors tension.
-  D'autres messages peuvent également apparaître à l'appui de la touche **Imprimer**. Consultez « Messages d'erreur » à la page 59 pour en savoir plus sur les messages d'erreur.

Impression de plusieurs exemplaires

Cette fonction vous permet d'imprimer jusqu'à 9 exemplaires de la même étiquette.

- 1 Assurez-vous que la cassette adéquate est mise en place et prête à imprimer.
- 2 Maintenez enfoncée la touche **Shift** et appuyez sur la touche **Imprimer** pour afficher l'écran des options d'impression, puis sélectionnez « Copies » à l'aide des touches ▲ ou ▼.
- 3 Appuyez sur les touches **OK** ou **Entrée** pour afficher l'écran Copies, puis sélectionnez le nombre de copies à imprimer à l'aide des touches ▲ ou ▼ ou saisissez le numéro à l'aide des touches numériques.

-  Maintenez les touches ▲ ou ▼ enfoncées pour changer plus rapidement le nombre de copies.

- 4 Appuyez sur la touche **OK** ou **Entrée**. Le message « Impr. en cours... Copies » s'affiche pendant l'impression des étiquettes.

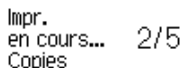

Impr.
en cours... 2/5
Copies

-  Appuyez sur la touche **Echap** pour revenir à l'étape précédente.
- Les chiffres affichés à l'écran lors de l'impression indiquent le « compte/nombre de copies paramétré ».
- Appuyez sur la touche **Espace** pour rétablir le nombre de copies par défaut, à savoir 1.

Étiquettes à numérotation automatique

À l'aide de la fonction de numérotation, il est possible de créer un jeu d'étiquettes numérotées séquentiellement à partir d'un format unique d'étiquette.

1 Assurez-vous que la cassette adéquate est mise en place et prête à imprimer.

2 Maintenez la touche **Shift** enfoncée et appuyez sur la touche **Imprimer** pour afficher l'écran des options d'impression, puis sélectionnez « Numérotat. » à l'aide de la touche ▲ ou ▼.

3 Appuyez sur la touche **OK** ou **Entrée**.
L'écran du point de départ de la numérotation s'affiche.



Pour appliquer la numérotation automatique à un code à barres, sélectionnez-le ici. Après avoir choisi le code à barres, vous serez invité à entrer le nombre d'étiquettes à imprimer (étape 6).

⟨Numérotat.⟩
Point départ ?
[] abc [] 10

4 Déplacez le curseur au premier caractère à augmenter dans la séquence de numérotation et appuyez sur les touches **OK** ou **Entrée**.
L'écran du point final de la numérotation s'affiche.

⟨Numérotat.⟩
Point final ?
[] abc [] 10

5 Déplacez le curseur au dernier caractère à augmenter dans la séquence de numérotation et appuyez sur la touche **OK** ou **Entrée**.
Le nombre d'étiquettes à imprimer est affiché.

⟨Numérotat.⟩
[] 10 - 10

6 Sélectionnez le nombre d'étiquettes à imprimer à l'aide des touches ▲ ou ▼, ou saisissez-le directement à l'aide des touches numériques.



Maintenez les touches ▲ ou ▼ enfoncées pour changer plus rapidement le nombre d'étiquettes.

⟨Numérotat.⟩
[] 5 [] 10 - 14

7 Appuyez sur la touche **OK** ou **Entrée**.
Les étiquettes sont imprimées.
Alors que chaque étiquette s'imprime, le nombre de copies est affiché.

1

2

3

4

5

6

7

8

9

IMPRESSION D'ÉTIQUETTES



- Appuyez sur la touche **Echap** pour revenir à l'étape précédente.
- Les chiffres affichés à l'écran lors de l'impression indiquent le « compte/nombre de copies ».
- Appuyez sur la touche **Espace** lors de la sélection du nombre de copies par défaut, à savoir 1.
- La numérotation automatique peut également s'appliquer aux codes à barres. Lorsqu'un code à barres contient une séquence de numérotation automatique, aucun autre champ de l'étiquette ne pourra contenir une autre séquence de numérotation automatique.
- La portion à numéro automatique de l'étiquette est incrémentée après chaque impression d'étiquette.
- Une seule séquence de numérotation automatique peut être utilisée dans une étiquette.
- Tout autre symbole ou caractère non-alphanumérique dans la séquence de numérotation automatique sera ignoré.
- Une séquence de numérotation automatique ne peut contenir que cinq caractères au maximum.



Les lettres et les nombres augmentent comme indiqué ci-dessous :

0 → 1 ...9 → 0 → ...
A → B ...Z → A → ...
a → b ...z → a → ...
A0 → A1 ...A9 → B0 → ...

Des espaces (indiqués sous forme de tiret de soulignement « _ » dans l'exemple ci-dessous) peuvent être utilisés pour ajuster l'espacement entre les caractères ou pour contrôler le nombre de chiffres à imprimer.

_9 → 10 ...99 → 00 → ...
_Z → AA ...ZZ → AA → ...
1_9 → 2_0 ...9_9 → 0_0 → ...

Impression en miroir

À l'aide de la fonction d'impression en miroir, il est possible de créer des étiquettes dont le texte est imprimé à l'envers, de sorte qu'elles puissent être lues de l'autre côté si apposées sur une vitre ou tout autre matériau transparent.

- 1** Assurez-vous que la cassette adéquate est mise en place et prête à imprimer.
- 2** Maintenez enfoncée la touche **Shift** et appuyez sur la touche **Imprimer** pour afficher l'écran des options d'impression, puis sélectionnez « Symétrie » à l'aide des touches ▲ ou ▼.
- 3** Appuyez sur la touche **OK** ou **Entrée**.
Le message « Imprssn mroir ? » s'affiche.

- 4** Appuyez sur la touche **OK** ou **Entrée**. Le message « Impr. en cours... Copies » s'affiche pendant l'impression des étiquettes.



Impr.
en cours... 1/1
Copies

- Appuyez sur la touche **Echap** pour revenir à l'étape précédente.
- Le texte doit être imprimé sur un ruban vierge si la fonction d'impression en miroir est utilisée.
- Les fonctions de numérotation automatique et de copie ne seront pas utilisées avec la fonction d'impression en miroir.

Définition de la marge

Les options de coupe du ruban permettent de spécifier l'avancée et la coupe du ruban lors de l'impression des étiquettes. L'option « Chaîne » réduit notamment de façon importante la quantité de ruban perdu, en utilisant des marges plus faibles et en éliminant les parties vierges coupées entre les étiquettes.

- 1** Appuyez sur la touche **Étiquette** pour afficher le menu **Étiquette**.
- 2** Sélectionnez « Marge » à l'aide de la touche **▲** ou **▼**, puis définissez la valeur du paramètre à l'aide de la touche **◀** ou **▶**.
- 3** Appuyez sur la touche **OK** ou **Entrée** pour appliquer ces paramètres.

 Les nouveaux paramètres NE sont PAS appliqués si vous n'appuyez pas sur la touche **OK** ou **Entrée**.

- Appuyez sur la touche **Echap** pour revenir à l'étape précédente.
- Consultez le tableau Découpe du ruban pour obtenir la liste de tous les paramètres disponibles.

1

2

3

4

5

6

7

8

9

● Options de coupe du ruban ●

Paramétrage	Description	Exemple
Compl	Chaque étiquette est imprimée en laissant une marge de 25 mm à chaque extrémité.	
Demi	<ul style="list-style-type: none"> • Une marge de 25 mm est tout d'abord coupée, puis chaque étiquette est imprimée en laissant une marge de 12 mm avant et après le texte. • Des points (:) sont imprimés devant le texte. Utilisez des ciseaux pour effectuer la découpe le long des points imprimés (:). 	
Étroite	<ul style="list-style-type: none"> • Une marge de 25 mm est tout d'abord coupée, puis chaque étiquette est imprimée en laissant une marge de 4 mm avant et après le texte. • Des points (:) sont imprimés devant le texte. Utilisez des ciseaux pour effectuer la découpe le long des points imprimés (:). 	
Chaîne	<ul style="list-style-type: none"> • Utilisez ce paramètre lorsque vous imprimez plusieurs étiquettes avec des marges minimales. • Faites avancer le ruban avant d'utiliser le coupe-ruban. Dans le cas contraire, vous risquez de couper une partie du texte. N'essayez pas de tirer sur le ruban ; vous risqueriez en effet d'endommager la cassette à ruban. • « OK Alim. Rub. ? » s'affiche une fois que vous avez appuyé sur Imprimer. Appuyez sur la touche Echap pour saisir du texte supplémentaire, ou sur la touche OK ou Entrée pour faire avancer le ruban. • La dernière étiquette est imprimée avec une marge de 9,4 mm à droite des caractères. Utilisez des ciseaux pour couper toute partie de cette marge qui n'est pas requise. 	<p>* Faites avancer le ruban avant d'utiliser le coupe-ruban.</p>

Adapter la longueur de l'étiquette

Vous pouvez régler la longueur de l'étiquette imprimée par niveau, de -5 à +5.

- 1 Appuyez sur la touche **Configuration** pour afficher le menu de Configuration, sélectionnez « Ajuster longueur » à l'aide de la touche ▲ ou ▼, puis appuyez sur **OK** ou **Entrée**.

- 2 Sélectionnez « Ajuster longueur » à l'aide de la touche ▲ ou ▼, puis définissez la valeur du paramètre à l'aide de la touche ▲ ou ▼.

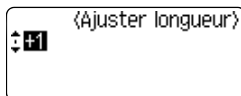

- 3 Cliquez sur **OK** ou **Entrée** pour appliquer ce paramètre.

- Appuyez sur la touche **Echap** pour revenir à l'étape précédente.
- Cliquez sur la touche **Espace** pour définir cette valeur comme paramètre par défaut.
- Environ 1 % de la longueur totale de l'étiquette sera ajustée d'un niveau.

Application des étiquettes

- 1 Si nécessaire, découpez l'étiquette imprimée à la forme et à la longueur souhaitées à l'aide des ciseaux, etc.
- 2 Ôtez l'endossure de l'étiquette.
- 3 Positionnez l'étiquette et appuyez fermement de haut en bas afin de l'appliquer.

- L'endossure de certains types de rubans peut être prédécoupée afin de faciliter son enlèvement. Pour l'ôter, il vous suffit de plier l'étiquette dans le sens de la longueur, avec le texte tourné vers l'intérieur, afin d'exposer les bords internes de l'endossure. Veuillez ensuite décoller un à la fois les morceaux de l'endossure.
- Les étiquettes peuvent avoir des difficultés à adhérer aux surfaces humides, sales ou irrégulières. Les étiquettes peuvent facilement se décoller de ce genre de surfaces.
- Assurez-vous de lire les instructions fournies avec les rubans textile thermocollant ou adhésif extra-fort ou d'autres rubans spéciaux et respectez toutes les précautions mentionnées.

1

2

3

4

5

6

7



8

9

Impression depuis la collection d'étiquettes

Impression d'une étiquette depuis la collection d'étiquettes enregistrée dans la machine

Les pages 50 à 52 montrent les nombreuses étiquettes enregistrées dans votre collection d'étiquettes. L'impression de ces étiquettes préconçues vous fait gagner du temps.

- 1** Appuyez sur la touche **Collection d'étiquettes**.
- 2** Sélectionnez la langue de l'étiquette à imprimer à l'aide de la touche ▲ ou ▼, puis appuyez sur **OK** ou **Entrée**.
Vous pouvez choisir « Anglais (États-Unis) », « Français (Canada) », « Portugais », « Espagnol (États-Unis) » ou « Turc ».
- 3** Sélectionnez la catégorie à l'aide de la touche ▲ ou ▼ puis appuyez sur **OK** ou **Entrée**.
 Consultez la Liste de collections d'étiquettes pour visualiser toutes les étiquettes disponibles.
- 4** La première image d'étiquette est affichée.
Sélectionnez une étiquette à l'aide de la touche ▲ ou ▼ puis appuyez sur **OK** ou **Entrée**.
 Pour ajouter l'étiquette à vos « Favoris », sélectionnez « Ajouter aux favoris » à l'aide de la touche ▲ ou ▼, puis appuyez sur **OK** ou **Entrée** pour enregistrer l'image de l'étiquette choisie dans la catégorie Favoris. L'enregistrement de vos images d'étiquette le plus fréquemment utilisées vous permet de les afficher facilement et rapidement dès que nécessaire.
- 5** Sélectionnez « Imprimer » à l'aide de la touche ▲ ou ▼, puis appuyez sur **OK** ou **Entrée**.
 Les catégories de Collection d'étiquettes sont prédéfinies pour des largeurs de ruban spécifiques. Les largeurs de ruban sont référencées après le nom de la catégorie de Collection d'étiquettes entre parenthèses. Par exemple, pour créer une Étiquette d'expédition, un ruban de 18 mm doit être chargé dans l'appareil. Si la largeur de la cassette à ruban actuelle ne correspond pas à la largeur définie pour la mise en page sélectionnée, un message d'erreur s'affiche dès que vous essayez d'imprimer l'étiquette. Appuyez sur la touche **Echap** ou sur une autre touche pour effacer le message d'erreur, et insérez une cassette à ruban de la bonne largeur.

● Liste des collections d'étiquettes ●

Catégorie	Étiquette
Fichiers (ruban de 12 mm uniquement)	/// Veuillez répondre immédiatement! ///
	← Veuillez signer et renvoyer →
	Terminé ✓ Personnel
	A faire Pour votre information Urgent!
	Confidentiel Ne pas diffuser!
Signal. bureau (ruban de 18 mm uniquement)	Silence, SVP
	Pour utilisation interne uniquement
	Courrier interne Courrier sortant
	Gardez la porte fermée Bienvenue
	Photos interdites
	Téléphones portables interdits
	Personnel autorisé uniquement
	Eau potable Veillez garder propre
	Interdit de fumer
	Ne pas déranger!

* La seule fin de ces étiquettes est illustrative.

1

2

3

4

5

6

7











8

9

IMPRESSION D'ÉTIQUETTES

Catégorie	Étiquette
Mise en garde (ruban de 18 mm uniquement)	
Livraison (ruban de 18 mm uniquement)	
Eco (ruban de 18 mm uniquement)	

* La seule fin de ces étiquettes est illustrative.

Catégorie	Étiquette
Détail (ruban de 18 mm uniquement)	Nouveauté* Échantillon
	Recommandé
	En rupture de stock
	Offre spéciale
	Réservé  
	  
Personnel (ruban de 12 mm uniquement)	Meilleurs vœux! 
	** Joyeux anniversaire ! **
	Félicitations! 
	  

* La seule fin de ces étiquettes est illustrative.

1

2

3

4

5

6

7

8

9

UTILISATION DE LA MÉMOIRE DE FICHIERS

Vous pouvez stocker jusqu'à 9 de vos étiquettes les plus utilisées dans la mémoire des fichiers. Chaque étiquette est stockée dans un fichier, vous permettant de rappeler rapidement et facilement l'étiquette dont vous avez besoin.



Quand la mémoire des fichiers est pleine, à chaque fois que vous sauvegarderez un nouveau fichier, vous devrez écraser l'un des fichiers stockés.

Stocker une étiquette dans la mémoire

- 1 | Après avoir saisi le texte et mis en forme l'étiquette, appuyez sur la touche **Fichier** pour afficher l'écran correspondant.
- 2 | Sélectionnez « Enregistrer » à l'aide de la touche ▲ ou ▼.
- 3 | Appuyez sur la touche **OK** ou **Entrée**. Un numéro de fichier s'affiche à l'écran. Un texte d'étiquette est aussi affiché si l'étiquette est déjà stockée dans ce numéro de fichier.
- 4 | Sélectionnez un numéro de fichier à l'aide de la touche ▲ ou ▼, puis appuyez sur la touche **OK** ou **Entrée** pour enregistrer l'étiquette sous le numéro de fichier sélectionné.
Le fichier est enregistré et l'écran revient à l'écran de saisie du texte.



Quand un fichier est déjà stocké sur le numéro sélectionné, les données sont écrasées par le fichier que vous essayez d'enregistrer.



- Appuyez sur la touche **Echap** pour revenir à l'étape précédente.
- Vous pouvez enregistrer jusqu'à 200 caractères dans un fichier. Le nombre de caractères pouvant être enregistrés peut toutefois varier, par exemple lors de la saisie de symboles. Vous pouvez enregistrer jusqu'à 9 fichiers.
- Pour enregistrer une étiquette créée à l'aide des mises en page à formatage automatique, consultez « Utilisation des mises en page à formatage automatique » à la page 31.

Ouverture d'un fichier d'étiquette stocké

- 1 Appuyez sur la touche **Fichier** pour afficher l'écran correspondant.
- 2 Sélectionnez « Ouvrir » à l'aide de la touche ▲ ou ▼.
- 3 Appuyez sur la touche **OK** ou **Entrée**. Le numéro de fichier d'une étiquette stockée s'affiche.
Le texte de l'étiquette est également affiché pour identifier l'étiquette.
- 4 Sélectionnez un numéro de fichier à l'aide des touches ▲ ou ▼, puis appuyez sur **OK** ou **Entrée** pour ouvrir le fichier sélectionné. Le fichier s'ouvre et apparaît sur l'écran de saisie du texte.



Appuyez sur la touche **Echap** pour revenir à l'étape précédente.

Impression d'un fichier d'étiquette stocké

- 1 Appuyez sur la touche **Fichier** pour afficher l'écran correspondant.
- 2 Sélectionnez « Imprimer » à l'aide de la touche ▲ ou ▼.
- 3 Appuyez sur la touche **OK** ou **Entrée**.
Le numéro de fichier d'une étiquette stocké s'affiche.
Le texte de l'étiquette est également affiché pour identifier l'étiquette.
- 4 Sélectionnez un numéro de fichier à l'aide de la touche ▲ ou ▼, puis appuyez sur **Imprimer**, **OK** ou **Entrée** pour imprimer l'étiquette sélectionnée. L'étiquette est imprimée depuis la machine.



- Appuyez sur la touche **Echap** pour revenir à l'étape précédente.
- Le message « Pas de texte ! » s'affiche lorsque vous essayez d'imprimer un fichier ne comportant pas de texte.

1

2

3

4

5

6

7

8

9

Suppression d'un fichier d'étiquette stocké

- 1** Appuyez sur la touche **Fichier** pour afficher l'écran correspondant.
 - 2** Sélectionnez « Supprimer » à l'aide de la touche ▲ ou ▼.
 - 3** Appuyez sur la touche **OK** ou **Entrée**.
Le numéro de fichier d'une étiquette stocké s'affiche.
Le texte de l'étiquette est également affiché pour identifier l'étiquette.
 - 4** Sélectionnez un numéro de fichier à l'aide de la touche ▲ ou ▼ puis appuyez sur **OK** ou **Entrée**.
Le message « Effacer ? » s'affiche.
 - 5** Cliquez sur **OK** ou **Entrée** pour supprimer ce fichier.
Le fichier est supprimé et l'écran revient à l'écran de saisie du texte.
-  Appuyez sur la touche **Echap** pour annuler la suppression du fichier et revenir à l'écran précédent.



ENTRETIEN DE VOTRE ÉTIQUETEUSE P-TOUCH

Réinitialisation de l'étiqueteuse P-touch

Vous pouvez réinitialiser la mémoire interne de votre étiqueteuse P-touch si vous souhaitez effacer tous les fichiers d'étiquettes enregistrés ou si l'étiqueteuse P-touch ne fonctionne pas correctement.

Réinitialisation des données aux paramètres d'usine (les collections d'étiquettes enregistrées dans les Favoris ne sont pas réinitialisées)

Mettez l'appareil hors tension. Maintenez enfoncées les touches **Shift** et **R**. Tout en maintenant enfoncées les touches **Shift** et **R**, appuyez une fois sur **Alimentation** puis relâchez les touches **Shift** et **R**.

-  • Relâchez la touche **Alimentation** avant les autres.
-  • Tous les paramètres des textes, des mises en forme, des options et des fichiers d'étiquettes stockés seront effacés lors de la réinitialisation de l'étiqueteuse P-touch. Les paramètres de langue et d'unité sont également effacés.

Maintenance

Votre étiqueteuse P-touch doit être nettoyée régulièrement afin de préserver ses performances et sa durée de vie.

-  Retirez toujours les piles et débranchez l'adaptateur secteur avant de nettoyer l'étiqueteuse P-touch.

Nettoyage de l'unité principale

Essuyez toute poussière ou marque sur l'unité principale avec un chiffon doux et sec. Utilisez un tissu légèrement humidifié avec de l'eau pour retirer les marques tenaces.

-  N'utilisez aucun diluant, benzène, alcool ou autre solvant organique. Ces produits pourraient en effet déformer le boîtier ou endommager l'aspect de votre étiqueteuse P-touch.

1

2

3

4

5

6

7

8

9

Nettoyage de la tête d'impression

Des stries ou une mauvaise qualité d'impression des caractères indiquent généralement que la tête d'impression est sale. Nettoyez la tête d'impression à l'aide d'un coton-tige ou de la cassette optionnelle de nettoyage de la tête d'impression (TZ-CL4).

Tête d'impression

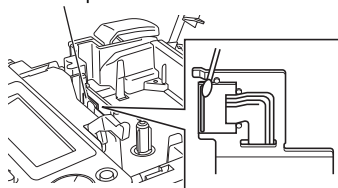

- Ne touchez pas la tête d'impression directement à mains nues.
- Reportez-vous aux instructions fournies avec la cassette de nettoyage de la tête d'impression pour savoir comment l'utiliser.

Nettoyage du coupe-ruban

De l'adhésif de ruban peut s'accumuler sur la lame du coupe-ruban après une utilisation répétée et émousser ainsi la lame, ce qui peut entraîner un bourrage du ruban au niveau du coupe-ruban.

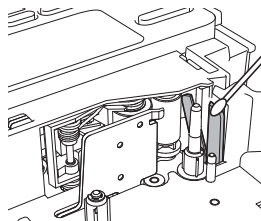

- Environ une fois par an, nettoyez la lame de découpe en utilisant un coton-tige légèrement humidifié avec de l'alcool isopropylique (alcool à friction).
- Ne touchez pas la lame du coupe-ruban à mains nues.

DÉPANNAGE

Quoi faire et quand...

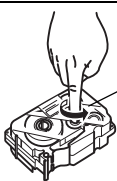
Problème	Solution
L'écran « se bloque » ou l'étiqueteuse P-touch ne fonctionne pas normalement.	Consultez « Réinitialisation de l'étiqueteuse P-touch » à la page 56 et réinitialisez la mémoire interne pour retrouver les paramètres d'origine. Si la réinitialisation de l'étiqueteuse P-touch ne résout pas le problème, débranchez l'adaptateur secteur et retirez les piles pendant plus de 10 minutes.
L'écran reste blanc après la mise sous tension.	Vérifiez que les piles sont bien installées et que l'adaptateur secteur (fourni), exclusivement conçu pour votre étiqueteuse P-touch (fourni) est bien branché.
Les messages de l'écran à cristaux liquides s'affichent dans une langue étrangère.	Consultez « Paramétrage de la langue et de l'unité » à la page 19 pour sélectionner la langue souhaitée.
L'étiquette ne s'imprime pas après avoir appuyé sur Imprimer.	<ul style="list-style-type: none"> • Vérifiez que le texte a bien été saisi, que la cassette est correctement installée et qu'il reste suffisamment de ruban. • Si le ruban est courbé, coupez la portion courbée et passez le ruban par la fente de sortie du ruban. • Si le ruban est bloqué, enlevez la cassette et tirez le ruban bloqué puis découpez-le. Vérifiez que l'extrémité du ruban passe par le guide de ruban et réinstallez la cassette.
L'étiquette ne s'imprime pas correctement.	<ul style="list-style-type: none"> • Retirez la cassette et replacez-la en appuyant fermement jusqu'à entendre un clic. • Si la tête d'impression est sale, nettoyez-la à l'aide d'un coton-tige ou de la cassette optionnelle de nettoyage de la tête d'impression (TZ-CL4).
Le ruban encrue est séparé du rouleau encrue.	Si le ruban encrue est cassé, remplacez la cassette. Sinon, ne coupez pas le ruban et retirez la cassette, puis enrroulez le ruban encrue desserré sur la bobine comme l'indique le schéma. <div style="text-align: right; margin-top: 10px;">  <p>Bobine</p> </div>
L'étiqueteuse P-touch s'arrête lors de l'impression de l'étiquette.	<ul style="list-style-type: none"> • Remplacez la cassette lorsque le ruban rayé apparaît, car cela indique que vous avez atteint la fin de la bande. • Remplacez toutes les piles ou branchez l'adaptateur secteur directement sur l'étiqueteuse P-touch.
Les fichiers des étiquettes précédemment enregistrés sont vides.	Tous les fichiers stockés dans la mémoire interne seront supprimés si les piles sont trop faibles ou si l'adaptateur secteur est débranché.

1

2

3

4

5

6

7

8

9

Messages d'erreur

Lorsqu'un message d'erreur apparaît à l'écran, suivez les instructions ci-dessous.

Message	Cause/Solution
Batterie faible ! *	Les piles installées commencent à faiblir.
Vérifier la batterie !	Les piles installées sont presque déchargées. Remplacez-les par des piles neuves ou branchez l'adaptateur secteur avant de poursuivre.
Adaptateur incorrect connecté !	Incompatibilité de l'adaptateur secteur connecté. Après que l'alimentation se soit mise hors tension automatiquement, utilisez l'adaptateur secteur conçu exclusivement pour votre étiqueteuse P-touch.
Err. de coupe ! *	Le coupe-ruban est fermé lorsque vous essayez d'imprimer ou de faire avancer le ruban. Mettez votre étiqueteuse P-touch hors tension, puis rallumez-la avant de continuer. Si le ruban est emmêlé dans le coupe-ruban, ôtez-le.
Pas de texte ! *	Il n'y a aucun texte, symbole ou code à barres saisis lorsque vous essayez d'imprimer ou de prévisualiser l'étiquette. Saisissez les données avant de continuer.
Insérer cassette ! *	Aucune cassette n'est installée lorsque vous essayez d'imprimer ou de prévisualiser l'étiquette, ou encore de faire avancer le ruban. Installez une cassette avant de continuer.
Limite de longueur ! 5 Lignes*	Il y a déjà cinq lignes de texte lorsque vous appuyez sur la touche Entrée . Limitez le nombre de lignes à cinq.
Largeur de bande Max 3 Lignes*	Il y a déjà plus de trois lignes de texte lorsque vous appuyez sur la touche Imprimer ou Prévisualisation avec un ruban de 12 mm. Limitez le nombre de lignes à trois ou remplacez la cassette par une cassette plus grande.
Largeur de bande Max 2 Lignes*	Il y a déjà plus de deux lignes de texte lorsque vous appuyez sur la touche Imprimer ou Prévisualisation avec un ruban de 0,9 mm ou 6 mm. Limitez le nombre de lignes à deux ou remplacez la cassette par une cassette plus grande.
Largeur de bande Max 1 Ligne*	Il y a déjà plusieurs lignes de texte lorsque vous appuyez sur la touche Imprimer ou Prévisualisation avec un ruban de 3,5 mm. Limitez le nombre de lignes à une ou remplacez la cassette par une cassette plus grande.
Limite de longueur ! Max 5 Blocs*	Il existe déjà cinq blocs de texte. Limitez le nombre de blocs à cinq.
Texte plein ! *	Le nombre maximum de caractères a déjà été saisi. Modifiez le texte afin d'utiliser moins de caractères.
Limite de longueur ! *	La longueur de l'étiquette à imprimer à partir du texte saisi dépasse 1 m. Modifiez le texte de sorte que la longueur de l'étiquette soit inférieure à 1 m.

* Appuyez sur une touche pour effacer le message d'erreur.

Message	Cause/Solution
Insérer cassette de 0,70" ! *	La cassette à ruban de 18 mm n'est pas installée si un Formatage Automatique est sélectionné pour le ruban de 18 mm. Installez une cassette à ruban de 18 mm.
Insérer cassette de 18mm ! *	
Insérer cassette de 0,47" ! *	La cassette à ruban de 12 mm n'est pas installée si un Formatage Automatique est sélectionné pour le ruban de 12 mm. Installez une cassette à ruban de 12 mm.
Insérer cassette de 12mm ! *	
Insérer cassette de 0,35" ! *	La cassette à ruban de 9 mm n'est pas installée si un Formatage Automatique est sélectionné pour le ruban de 9 mm. Installez une cassette à ruban de 9 mm.
Insérer cassette de 9mm ! *	
Insérer cassette de 0,23" ! *	La cassette à ruban de 6 mm n'est pas installée si un Formatage Automatique est sélectionné pour le ruban de 6 mm. Installez une cassette à ruban de 6 mm.
Insérer cassette de 6mm ! *	
Insérer cassette de 0,13" ! *	La cassette à ruban de 3,5 mm n'est pas installée si un Formatage Automatique est sélectionné pour le ruban de 3,5 mm. Installez une cassette à ruban de 3,5 mm.
Insérer cassette de 3,5mm ! *	
Trop de texte pour masque ! *	Le nombre maximum de caractères pour la mise en page sélectionnée a déjà été saisi. Modifiez le texte afin d'utiliser moins de caractères ou une mise en page différente.
Valeur incorrecte ! *	Les valeurs saisies pour la longueur du ruban, la longueur de la tabulation, les copies multiples ou la fonction de numérotation sont incorrectes. Saisissez une valeur valide pour ce paramètre.

* Appuyez sur une touche pour effacer le message d'erreur.

1

2

3

4

5

6

7

8

9

DÉPANNAGE

.....

Message	Cause/Solution
Sélectionnez une autre marge ! *	La longueur du ruban est plus courte que la longueur totale des marges de gauche et de droite appliquée pour le paramètre « Grnd marge ». Sélectionnez un autre paramètre de marge.
Texte trop long ! *	La longueur de l'étiquette à imprimer à partir du texte saisi est supérieure au paramètre de longueur défini. Modifiez le texte afin de s'adapter à la longueur définie ou modifiez le paramètre de longueur.
Texte trop haut ! *	La taille du texte est trop importante. Sélectionnez une option de taille différente.
Contrôler# de chiffres entrés ! *	Le nombre de chiffres saisi dans les données des codes à barres ne correspond pas au nombre de chiffres défini dans les paramètres des codes à barres. Saisissez le nombre correct de chiffres.
Entrer A, B, C ou D au point init ou fin ! *	Les données des codes à barres saisies ne contiennent pas le code de démarrage/arrêt exigé (A, B, C ou D exigé au début et à la fin des données des codes à barres pour le protocole CODABAR). Saisissez correctement les données des codes à barres.
Maximum de 5 codes barre / étiquette ! *	Il y a déjà cinq codes à barres dans les données de texte saisies lorsque vous essayez d'introduire un nouveau code à barres. Vous pouvez utiliser un maximum de cinq codes à barres pour chaque étiquette.
Catégorie pleine ! *	La mémoire disponible pour ces catégories est pleine. Pour augmenter la quantité de mémoire disponible, supprimez tous les fichiers d'étiquettes enregistrés inutiles en mettant chacun de ces fichiers en surbrillance et en appuyant sur la touche OK .
Ruban installé non compatible avec machine ! *	Un ruban incompatible avec cet appareil a été installé. Utilisez un ruban compatible.
OK Alim. Rub.? *	Faites avancer le ruban après l'impression lorsque [ImpChaîne] est sélectionné. Consultez la section « Définition de la marge » à la page 46.

* Appuyez sur une touche pour effacer le message d'erreur.

ANNEXE

Spécifications

Unité principale

Élément	Spécification
Affichage	
Affichage de caractères	16 caractères × 1 guidage et texte de 2 lignes (128 × 48 points)
Contraste écran	5 niveaux (+2, +1, 0, -1, -2)
Impression	
Méthode d'impression	Transfert thermique
Tête d'impression	112 points/180 ppp
Hauteur d'impression	15,8 mm max. (avec un ruban de 18 mm)
Vitesse d'impression	Environ 10 mm/s
Cassette à ruban	Cassette à ruban TZ standard (largeurs de 3,5, 6, 9, 12, 18 mm)
N° de lignes	Ruban de 18 mm : 1 à 5 lignes ; ruban de 12 mm : 1 à 3 lignes ; ruban de 9 mm : 1 à 2 lignes ; ruban de 6 mm : 1 à 2 lignes ; ruban de 3,5 mm : 1 ligne
Marge	Compl, Demi, Étroite, Chaîne
Mémoire	
Taille mémoire tampon	1 800 caractères maximum
Stockage des fichiers	9 fichiers maximum
Autres caractéristiques	
Modèles	Collections d'étiquettes, Formatage automatique, Mises en page de blocs
Bloc d'alimentation	
Bloc d'alimentation	Adaptateur secteur (AD-24ES), six piles alcalines AA (LR6)
Mise hors tension automatique	Pile : 5 min.
Taille	
Dimensions	164 mm (L) × 216 mm (P) × 58 mm (H)
Poids	Environ 570 g (sans cassette à ruban, ni piles)
Autre	
Humidité/ Température de fonctionnement	50 à 95 °F (10 à 35 °C)/20 à 80 % d'humidité (sans condensation) Température de bulbe humide maximale : 80,6 °F (27 °C)

1

2

3

4

5

6

7

8

9

INDEX

A

Adaptateur secteur 15

B

Bloc d'alimentation 14

Boîtiers 29

C

Cassettes à ruban 16

Clavier 12

Collection d'étiquettes 49

Contraste 18

F

Formatage

attributs des caractères 25

attributs des étiquettes 29

L

Largeur 25

Ligne 25

Liste des caractères accentués 24

Liste des caractères spéciaux 40

Liste des symboles 23

Longueur 29

Longueur ruban 11

M

Marquage de retour 11

Mises en page des blocs 36

Mode Maj 11

Modèles 33

N

Nouvelle ligne 20

Numéro de ligne 11

P

Pile 14

S

Saisie

texte 20

Spécifications 62

Style 25

Suppression

texte et formatage 21

texte uniquement 21

Symboles 22

T

Taille 25

Temps de mise hors

tension automatique 17

Texte

lignes 20

saisie et édition 20

Touches du curseur 20

Coordonnées (Pour le Canada uniquement)

Localisation des centres de maintenance

Si vous avez besoin d'un centre de maintenance local, veuillez visiter www.brother.ca ou appelez au 1-877-BROTHER (1-877-276-8437) afin de localiser le centre de maintenance agréé le plus près de vous.

Remarque : veuillez à contacter le centre de maintenance avant votre visite.
Les centres de maintenance ne fournissent pas d'assistance opérationnelle.
Consultez la section « Assistance opérationnelle ».

Assistance opérationnelle

Pour une assistance technique et opérationnelle, vous pouvez contacter le service clientèle de Brother au numéro :
1-877-BROTHER (1-877-276-8437) ou par fax au numéro (514) 685-4898

Assistance sur Internet

Pour des informations sur les produits : www.brother.ca/
Pour télécharger les derniers pilotes : <http://solutions.brother.com>
Pour acheter des accessoires et certains produits Brother : www.brother.ca/

Accessoires et fournitures

Pour commander des accessoires ou des fournitures Brother par Visa, MasterCard, Discover ou American Express, vous pouvez appeler gratuitement le 1-877-BROTHER (1-877-276-8437) ou remplir le bon de commande et

faxer les deux côtés du bon au (514) 685-4898.

Pour acheter des accessoires sur Internet : www.brother.ca/

Pour commander par courrier ou payer par chèque, veuillez remplir le bon de commande accessoire et l'envoyer avec le paiement à l'adresse :

Brother International Corporation
À l'attention de : 1 rue Hôtel de Ville,
Dollard-des-Ormeaux,
Québec, H9B 3H6 Canada

brother®

Imprimé en Chine

LAB228001

