

2 Güç Kaynağını Takın.

Güç kablosunu QL-700'e takın ve daha sonra güç kablosunu bir prize takın.

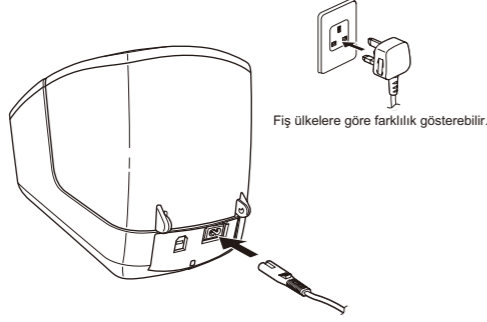

Fiş ülkelere göre farklılık gösterebilir.

DURUM Işığının Tanımı

Brother QL yazıcının üzerindeki STATUS ışığı, mevcut çalışma durumunu gösterir.

Işık	Durum
Yanmıyor ○	Güç KAPALI.
Yeşil ışık yanıyor ●	Güç AÇIK.
Yeşil ışık yanıp sönüyor ○●○●○●○●○●	PC'den veri alınıyor. Veri aktarılıyor.
Turuncu ışık yanıyor ●	Rulo kapağı açıldı. Rulo kapağını doğru şekilde kapatın. Makine geçiş sıfırlama durumunda. QL-700'ü sıfırlamaya ilişkin ayrıntılar için, "Kullanıcı Kılavuzu" na bakın (PDF).

Işık	Durum
Turuncu ışık yanıp sönüyor ○●○●○●○●○●	Soğutuluyor (Yazdırma kafasının soğumasını bekleyin) Sıfırlama devam ediyor. QL-700'ü sıfırlamaya ilişkin ayrıntılar için, "Kullanıcı Kılavuzu" na bakın (PDF).
Kırmızı ışık yanıyor ●	Makine önyükleniyor.

Işık	Durum
Kırmızı ışık yanıp sönüyor ○●○●○●○●○●	Aşağıdaki hatalardan birine işaret eder. Kırmızı ışık yavaşça yanıp sönüyor (Kırmızı lamba 1.0 saniyelik aralıklarla yanıp sönür): • DK Rulonun Sonu • Yanlış DK Rulo takılı • Besleme hatası • Besleme hatası • DK Rulo Yok • İletim hatası • Rulo kapağı açıldı (Çalışırken) • Veri dağıtım hatası Kırmızı ışık düzensiz aralıklarla yanıp sönüyor: • Kesici hatası Kırmızı ışık hızlıca yanıp sönüyor: • EEPROM hatası

3 DK Ruloyu ayarlayın.

3-1

QL-700'ü kapatmak için AÇMA/KAPAMA düğmesine (⏻) basılı tutun. Brother QL-700'ü makinenin ön tarafından tutun ve kapağı açmak için DK Rulo bölümü kapağını iyice kaldırın.

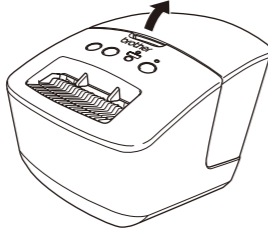

3-2

Makarayı, DK rulo bölümündeki makara bölümünün içine sokun.

ÖNEMLİ

- Makara kollarının soldaki ve sağdaki makara bölümünün içine yerleştirildiğinden emin olun.
- Makarayı, DK ruloyla birlikte Brother QL700 ün sağ tarafında yer alan makara bölümünün içine yerleştirin.

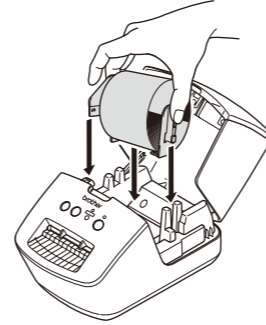

3-3

DK Rulonun ucunu, sağda gösterilen alana hizalanana kadar yuvarın içinden geçirin.

ÖNEMLİ

Rulonun ucunu etiket çıkış yuvasının düz kenarıyla hizalayın.

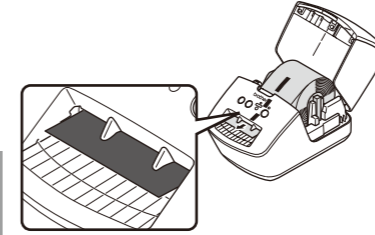

3-4

DK Rulo bölümü kapağını kapatın.

ÖNEMLİ

Brother QL-700'ü açmak için AÇMA/KAPAMA düğmesine bastığınızda (⏻), DK Çıkartmalı Etiketinin ucu otomatik olarak hizalanır.

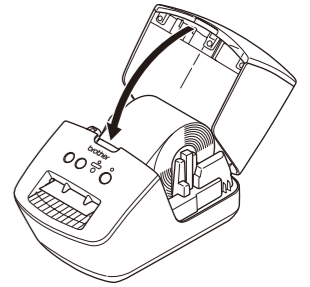

4 USB kablosunu takın ve P-touch Editor Lite'ı başlatın.

4-1

QL-700'ü açın, daha sonra yeşil Editor Lite ışığı yanana kadar Editor Lite düğmesine basılı tutun.

NOT

Editor Lite varsayılan mod olarak ayarlanır.

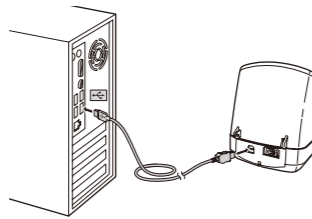
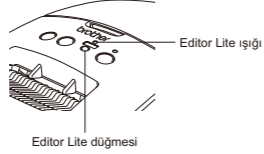

4-3

USB kablosu takıldıktan sonra, PC ekranında bir iletişim kutusu görüntülenir. (Aşağıdaki ekranlar, PC'nizdeki işletim sistemine bağlı olarak farklılık gösterebilir)

NOT

- İletişim kutusunu göremiyorsanız, açık bir yazılım programı penceresinin arkasına gizlenmiş olabilir. İletişim kutusunu görüntülemek için tüm pencereleri simge durumuna küçültün.
- QL yazıcıyı bilgisayarınıza ilk kez bağlarken, P-touch Editor Lite'ın başlaması normalden daha uzun sürer. Makineyi bağladığınızda yazılım otomatik olarak başlamazsa, Bilgisayarından'dan başlatabilirsiniz. PTLITE10.EXE'ye çift tıklayarak P-touch Editor Lite'ı başlatın.

Macintosh Kullanırken

P-touch Editor Lite Macintosh'ta bulunmaz.s

QL-700 Editor Lite modunda bir Mac'e bağlandığında [QL-700] simgesi görüntülenir. Masaüstünden [QL-700]'ü açın ve daha sonra [Start Here Mac]'i yürütün.

P-touch Editor 5.0 ve QL-700 yazıcı sürücüsü yüklü değilse, yüklemenizi öneren bir mesaj görüntülenir. Bunları yükleyin ve P-touch Editor 5.0'ı kullanın.

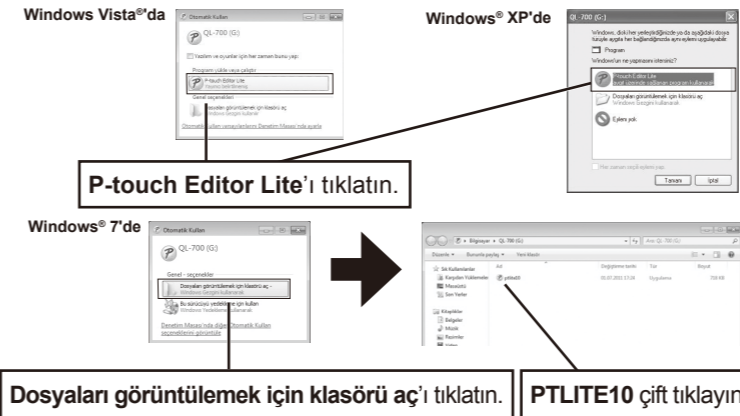

Windows Vista® Kullanırken

Cihazı ilk kez bağlarken, tarama gerçekleştirin ve daha sonra tarama tamamlandığında, görüntülenen iletişim kutusundaki **Yazılım ve oyunlar için her zaman bunu yap onay** kutusunu seçin. QL-700'ü bir sonraki bağlantınızda P-touch Editor Lite otomatik olarak başlayacaktır.

4-4

P-touch Editor Lite başlar.

ÖNEMLİ

P-touch Editor Lite'ı kullanırken gücü kapatmayın veya QL-700'ün bağlantısını kesmeyin.

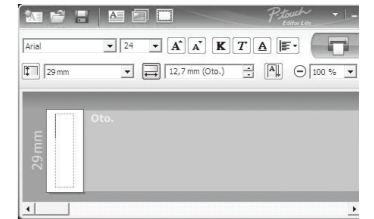

QL-700'ün bağlantısını kesme

Windows® kullanırken:

1. Pencerenin sağ üst köşesindeki [X] simgesine tıklayarak P-touch Editor Lite'tan çıkın.
2. QL-700'ün bağlantısını kesmek için, bilgisayarın görev çubuğundaki simgeye tıklayın (⏻ veya ⏻).
3. Şunu Güvenle kaldırın: USB Yiğün Depolama Aygıtı - Sürücü (G:)ye tıklayın.

Şunu güvenli kaldırın: USB Yiğün Depolama Aygıtı - Sürücü(G:)

4. Aygıtın güvenli şekilde çıkartılabileceğini bildiren bir mesaj görüntülediğinde, QL-700'ü kapatın ve USB kablosunu çıkartın.

Macintosh Kullanırken:

1. Masaüstünde [QL-700]'ü seçin ve daha sonra aşağıdakilerden birini gerçekleştirin:
 - Ortam menüsünden [Dışarı Çıkar]'ı seçin
 - Çöp Kutusu'na sürükleyip bırakın
2. Aygıtın güvenli şekilde çıkartılabileceğini bildiren mesaj görüntülediğinde, QL-700'ü kapatın ve USB kablosunu çıkartın.

P-touch Editor 5.0 ve Yazıcı Sürücüsünün Kurulumu (gelişmiş işlevlerde)

ÖNEMLİ

QL-700'ü bir USB kablosuyla bilgisayarınıza bağlamadan önce, Editor Lite'in kapalı olduğundan emin olun. Editor Lite ışığı söne kadar Editor Lite düğmesine basılı tutun.

1. Bilgisayarı başlatın ve CD-ROM'u CD-ROM sürücüsüne yerleştirin. (Sağdaki ekran görüntülenir.)
2. Ekrandaki talimatları izleyerek yazılımı yükleyin.

NOT

Yazılıma ilişkin ayrıntılar için, "Yazılım Kullanıcı Kılavuzu" na bakın (PDF).



Windows®kullanırken Macintosh kullanırken



Macintosh Kullanırken