

GUÍA DEL USUARIO

RJ-4030
RJ-4040

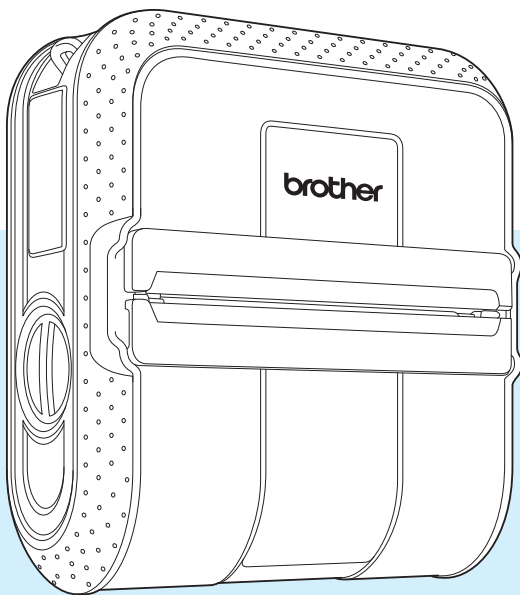

RD
ROLLS

Antes de utilizar esta impresora, asegúrese de haber leído esta guía del usuario.

Le sugerimos mantener este manual a mano para futuras consultas.

Introducción

Gracias por comprar la impresora portátil Brother RJ-4030/RJ-4040. La RJ-4030/RJ-4040 (en lo sucesivo, “la impresora”) es una impresora térmica portátil. Asegúrese de leer la Guía del usuario, la Guía de seguridad del producto, la Guía rápida de referencia, Guía del usuario de software y la Guía del usuario en red (solo RJ-4040) antes de utilizar la impresora. Le sugerimos mantener estos documentos siempre a mano para futuras consultas.

Símbolos utilizados en este documento

En este documento se utilizan los siguientes símbolos.



Este símbolo indica información o instrucciones a seguir. No seguirlas puede ocasionar daños materiales o errores en operaciones.



Este símbolo indica notas que ofrecen información o instrucciones que pueden ayudarle a conocer mejor el producto y utilizarlo de manera más eficaz.

Acerca de este documento

Este documento (PDF) se incluye en el CD-ROM.



Nota

Si se usa Adobe® Reader® para visualizar este documento en un ordenador, el cursor cambia a  cuando se sitúa sobre un enlace. Haga clic en el enlace para abrir la página correspondiente. Para obtener información sobre el uso de Adobe® Reader®, consulte el archivo de ayuda que se incluye con Adobe® Reader®.

Índice

1 Configuración de la impresora 1

Descripción general	1
Conexión de la impresora a una fuente de alimentación externa.....	2
Conexión a una toma de corriente CA (opcional).....	2
Conexión a una toma de corriente CC (opcional)	2
Uso de la batería recargable de iones de litio (opcional).....	3
Instalación de la batería recargable de iones de litio	3
Carga de la batería recargable de iones de litio	3
Consejos de uso de la batería recargable de iones de litio	4
Introducción del rollo RD	6
Corte del rollo de papel	7
Colocación del clip de cinturón	8
Instalación del controlador de la impresora y del software para la RJ-4030	9
Instalación del controlador de la impresora y del software para la RJ-4040	10
Antes de empezar	10
Modo de infraestructura.....	11
Elección del método de instalación inalámbrica	11
Procedimiento de instalación (mediante cable USB/red inalámbrica).....	12
Configuración de una sola pulsación mediante WPS e instalación.....	17
Administración basada en web (explorador web).....	20
Desinstalación del controlador de la impresora.....	21
Conexión del ordenador y la impresora.....	22
Conexión USB.....	22
Conexión Bluetooth (solo RJ-4030).....	23
Conexión Wi-Fi (solo RJ-4040)	24
Conexión del cable de serie	24

2 Uso de la impresora 25

Panel de funcionamiento	25
Funciones de los botones.....	26
Indicadores	27
Soluciones de impresión.....	28
Impresión	28
Conseguir una impresión más clara u oscura	29
Opciones del controlador de la impresora	29
Configuración del tamaño del papel	30
Distribución de los formatos de papel.....	32
Distribución solo de los formatos de papel.....	32
Distribuir los formatos de papel incluidos en el instalador.....	32

3 Utilidad RJ 33





Visión general	33
Uso de la utilidad RJ.....	33
Antes de utilizar la utilidad RJ	33
Inicio de la utilidad RJ.....	33
Cómo utilizar la utilidad RJ	33
Parámetros	34

4	Configuración de comunicación (solo RJ-4040)	39
	Visión general	39
	Uso de la Configuración de comunicación	39
	Inicio de la Configuración de comunicación	39
	Cambio de las configuraciones relacionadas con la comunicación	41
	Aplicación de los cambios de configuración a múltiples impresoras	41
	Barra de menú	42
	Estado de la impresora conectada	44
	Configuración de red	44
5	Otras funciones	47
	Almacenamiento masivo	47
	Descripción	47
	Uso de la función de almacenamiento masivo	47
	Impresión JPEG	48
6	Mantenimiento de la impresora	49
	Mantenimiento del cabezal de impresión	49
	Mantenimiento del rodillo	49
	Mantenimiento de la salida del papel	50
7	Referencia	51
	Indicadores	51
	Advertencias del indicador	53
	Impresión de información de configuración de impresora	54
8	Solución de problemas	55
	Visión general	55
9	Información técnica	59
	Especificaciones del producto	59

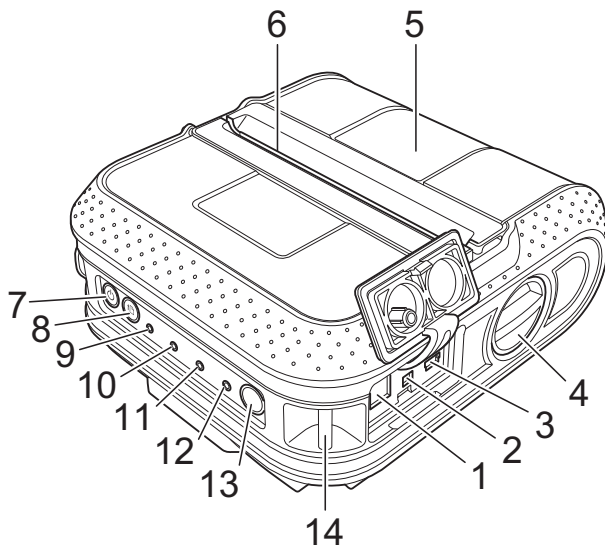
Descripción general

Vista frontal



- 1 Conector CA/CC
- 2 Puerto de serie
- 3 Puerto USB
- 4 Palanca de apertura de la cubierta
- 5 Cubierta de compartimento de rollo RD
- 6 Salida del papel
- 7 Botón  (encendido)
- 8 Botón  (alimentación)
- 9 Indicador POWER (encendido)
- 10 Indicador STATUS (estado)
- 11 Indicador BATT (batería)
- 12 Indicador  (Bluetooth) (RJ-4030)/
Indicador  (Wi-Fi) (RJ-4040)
- 13 Botón de Bluetooth (RJ-4030)/
Botón de Wi-Fi (RJ-4040)
- 14 Gancho para la correa
- 15 Cubierta del compartimento de batería
- 16 Cierre del compartimento de batería
- 17 Compartimento de batería

Vista posterior

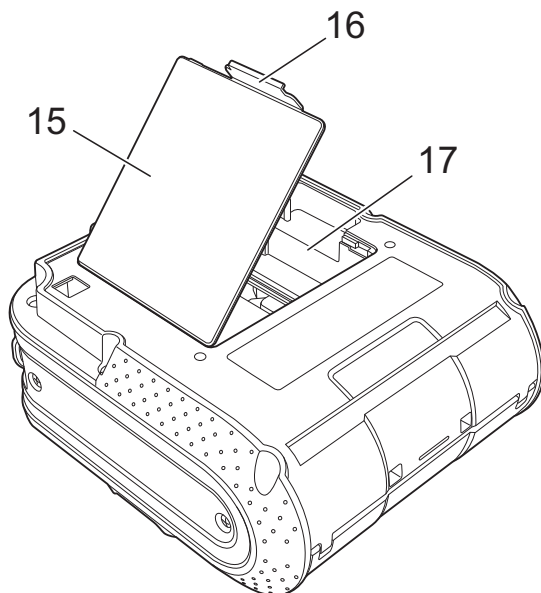

Conexión de la impresora a una fuente de alimentación externa

Conexión a una toma de corriente CA (opcional)

Conecte la impresora a una toma de corriente CA cercana para alimentar la impresora o cargar la batería recargable mediante la corriente CA.

- 1 Conecte el adaptador de CA a la impresora.
- 2 Conecte el cable de alimentación de CA al adaptador de CA.
- 3 Conecte el cable de alimentación de CA a una toma de corriente CA cercana (100-240 V CA, 50-60 Hz).

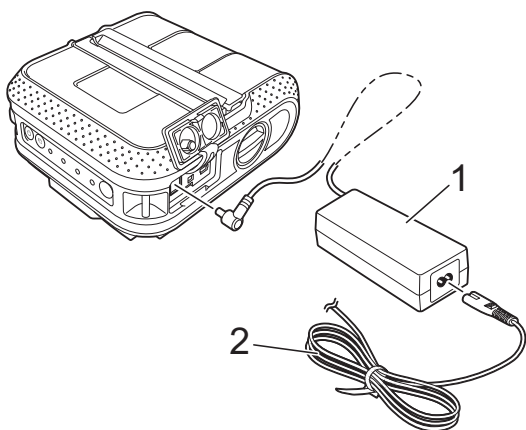

- 1 Adaptador de CA
- 2 Cable de alimentación de CA

Nota

El adaptador de CA y el cable de alimentación de CA son accesorios opcionales. Durante el proceso de compra, adquiera el adaptador y el cable de alimentación adecuados para la región donde se utilizará la impresora.

Conexión a una toma de corriente CC (opcional)

Conecte la impresora a la toma de corriente de 12 V CC de su vehículo (encendedor, etc.) para alimentar la impresora o cargar la batería recargable mediante la corriente CC del vehículo.

- 1 Conecte el adaptador para coche a la toma de corriente de 12 V CC del vehículo.
- 2 Conecte el adaptador para coche a la impresora.
- 3 Encienda el vehículo y, a continuación, mantenga pulsado el botón  (encendido) de la impresora para encenderla.

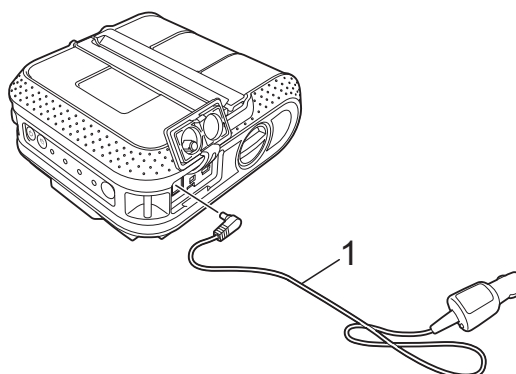

1 Adaptador para coche

Nota

- El adaptador para coche es un accesorio opcional.
- El voltaje suministrado por un vehículo fluctúa. La velocidad de impresión puede variar dependiendo del voltaje suministrado.

Uso de la batería recargable de iones de litio (opcional)

Instalación de la batería recargable de iones de litio

- 1 Abra la cubierta de la batería presionando la pestaña de la cubierta.

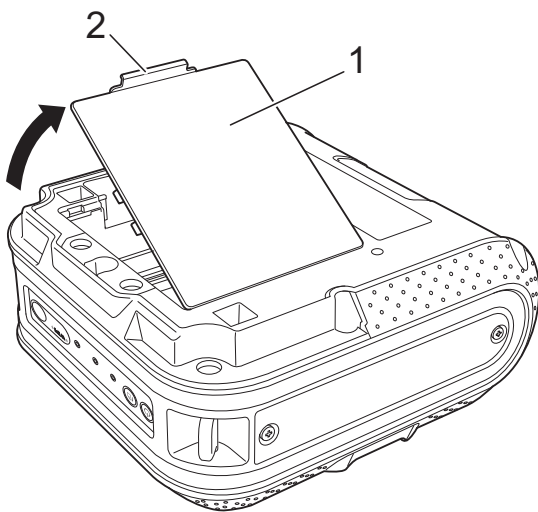

- 1 Cubierta del compartimento de batería
- 2 Pestaña de la cubierta

- 2 Tire de la cubierta para abrirla y retírela.

- 3 Introduzca la batería en el compartimento de batería.

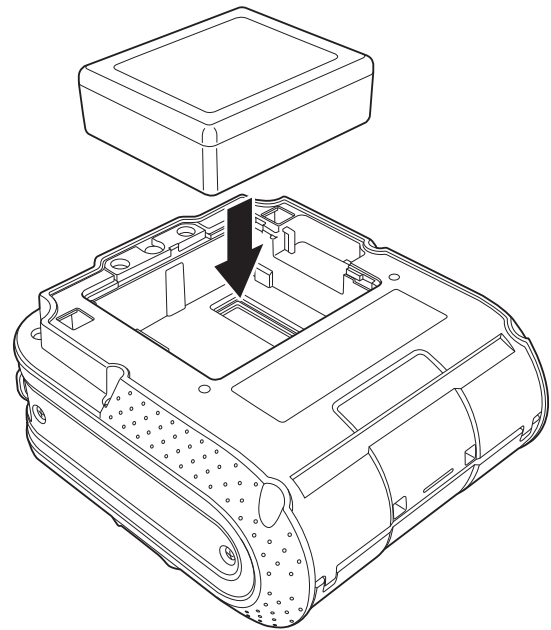

- 4 Asegúrese de introducir correctamente los ganchos del borde de la cubierta del compartimento de batería y vuelva a colocar la cubierta.



Nota

El voltaje suministrado por la batería recargable de iones de litio fluctúa. La velocidad de impresión también puede variar dependiendo del voltaje.

Extracción de la batería recargable de iones de litio

Retire la cubierta del compartimento de batería y la batería recargable de iones de litio, a continuación, vuelva a colocar la cubierta del compartimento de batería.

Carga de la batería recargable de iones de litio

La batería recargable de iones de litio puede cargarse mientras está instalada en la impresora.

Realice el siguiente procedimiento para cargar la batería recargable de iones de litio.

 **Nota**

- Antes de utilizar la batería recargable de iones de litio, realice el siguiente procedimiento para cargarla.
- Se necesitan hasta 360 minutos para cargar completamente una batería recargable de iones de litio.
- Podrá imprimir cerca de 2.000 etiquetas (cuando esté conectada mediante USB y utilizando una batería nueva y completamente cargada). Comprobado mediante la impresión de datos de prueba Brother (7% cobertura 10 × 15 cm) a 23 °C.

- 1 Compruebe que la impresora está apagada.
Si la impresora está encendida, mantenga pulsado el botón  (encendido) para apagarla.
- 2 Asegúrese de que la batería recargable de iones de litio está instalada en la impresora.
- 3 Utilice el adaptador de CA y el cable de alimentación de CA para conectar la impresora a una toma de corriente CA o utilice un adaptador para coche para conectar la impresora a una toma de corriente CC.

El indicador luminoso BATT (batería) se ilumina en naranja cuando la impresora está cargando.

Cuando la batería recargable de iones de litio está completamente cargada, el indicador luminoso BATT (batería) se apaga.

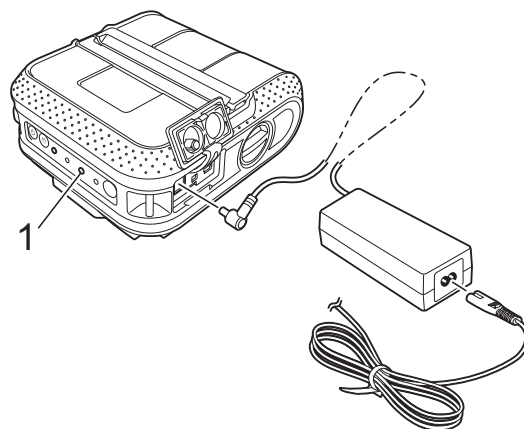

1 Indicador BATT (batería)

Detención del proceso de carga de la batería recargable de iones de litio

Para detener el proceso de carga de la batería de iones de litio, desconecte el cable de alimentación de CA o el adaptador para coche del conector CA/CC de la batería.

Consejos de uso de la batería recargable de iones de litio

- Cargue la batería recargable de iones de litio antes de utilizarla. No la utilice antes de cargarla.
- Las impresiones oscuras descargan la batería recargable de iones de litio antes que las impresiones claras. Ajuste la configuración de densidad de impresión en el cuadro de diálogo del controlador de la impresora o en la utilidad RJ (consulte *Densidad de impresión* ►► página 34).
- El proceso de carga de la batería recargable de iones de litio puede llevarse a cabo en entornos de 0-40 °C. Cargue la batería recargable de iones de litio en un entorno que se encuentre dentro de este rango de temperaturas. Si la temperatura ambiental se encuentra fuera de este rango, la batería recargable de iones de litio no se cargará y el indicador de batería permanecerá encendido.

- Si se utiliza la impresora cuando tanto la batería recargable de iones de litio como el adaptador de CA o el adaptador para coche están conectados, el indicador de batería puede apagarse y puede detenerse la carga incluso si la batería recargable de iones de litio no se ha cargado completamente.
- Cuando la batería recargable de iones de litio se esté cargando mientras esté conectado el adaptador para coche, la cantidad de voltaje necesario para cargar completamente la batería recargable de iones de litio puede que no sea suministrada por la toma de alimentación de CC. Una vez hayan transcurrido 360 minutos (máx.) desde el inicio de la carga, el indicador de la batería se apagará y se detendrá el proceso de carga incluso si la batería recargable de iones de litio no está completamente cargada.
- Si la impresora no va a utilizarse durante un largo periodo de tiempo, retire la batería recargable de iones de litio de la impresora cuando la carga sea de un 50% o menos y almacene la batería en un lugar fresco y alejado de la luz solar directa.
- Si la batería de iones de litio no se va a utilizar durante un periodo prolongado de tiempo, recomendamos que se realice una carga cada 6 meses.
- Para otras precauciones, consulte el manual de instrucciones incluido con la batería recargable de iones de litio.

Características de la batería recargable de iones de litio

Comprender las propiedades de la batería recargable de iones de litio le permitirá optimizar su uso.

- El uso o almacenamiento de la batería recargable de iones de litio en una ubicación expuesta a altas o bajas temperaturas puede acelerar su deterioro. En concreto, el uso de la batería recargable de iones de litio con una carga elevada (cargada en un 90% o más) en una ubicación expuesta a altas temperaturas acelerará de forma considerable el deterioro de la batería.
- El uso de la impresora mientras la batería recargable de iones de litio está instalada y cargada puede acelerar el deterioro de la batería. Si utiliza la impresora cuando la batería recargable de iones de litio está instalada, desconecte el adaptador de CA o el adaptador para el coche.

Introducción del rollo RD

- 1 Mantenga pulsado el botón  (encendido) para apagar la impresora. Gire y sujete la pestaña de apertura de la cubierta y abra la cubierta del compartimento del rollo RD.

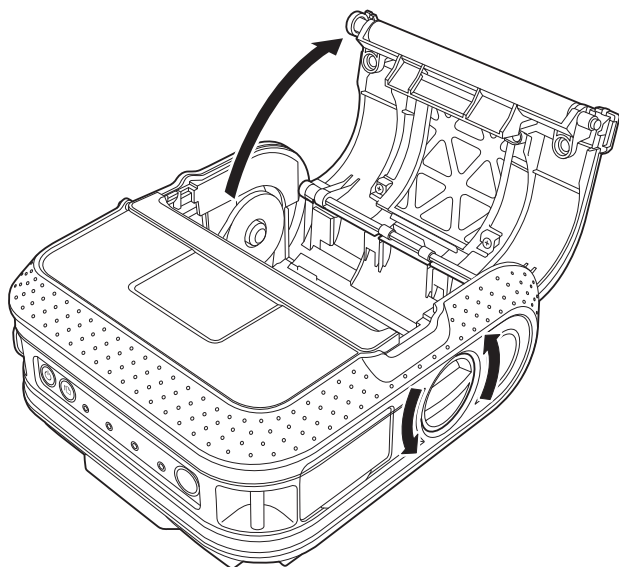

- 2 Mientras empuja del bloqueo de ajuste siguiendo la dirección de la flecha, muévelo a izquierda o derecha. Como la guía del rollo también puede moverse, ajuste la guía del rollo para que concuerde con el ancho del papel según la escala grabada en el interior de la impresora.

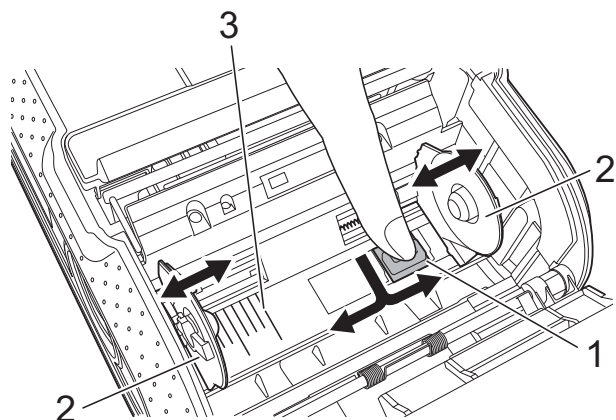

- 1 Bloqueo de ajuste
- 2 Guía del rollo
- 3 Escala

- 3 Introduzca el rollo RD en el compartimento para rollo RD al revés con la alimentación de las etiquetas desde el fondo como se muestra.

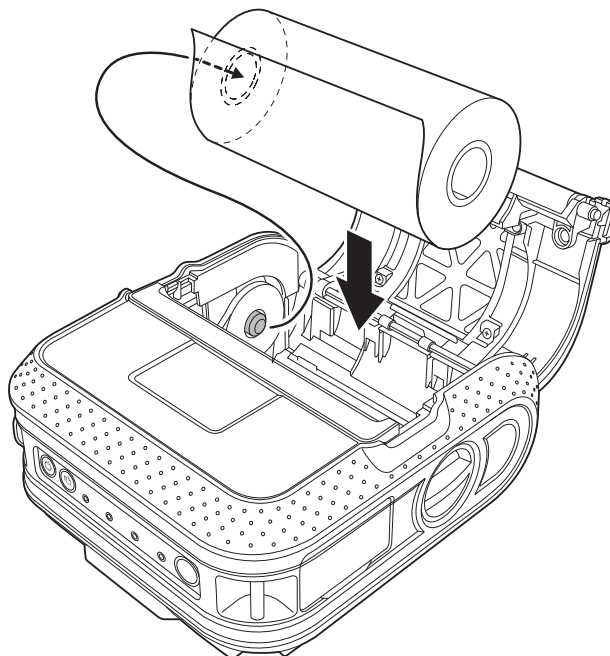

- Asegúrese de colocar la guía del rollo en posición para evitar que el rollo RD se mueva hacia los lados.
- Si el rollo RD no se inserta correctamente, la impresión se realizará en el lado incorrecto de la etiqueta.
- Cuando imprima en etiquetas troqueladas, configure la guía del rollo de forma que haya un espacio de 2 mm entre ambos lados (4 mm en total) en la escala.
Ejemplo: cuando utilice una etiqueta de 101,6 mm de ancho, configure la guía del rollo a un ancho de 105,6 mm.



- 4 Alinee el rollo RD con las líneas de guía.

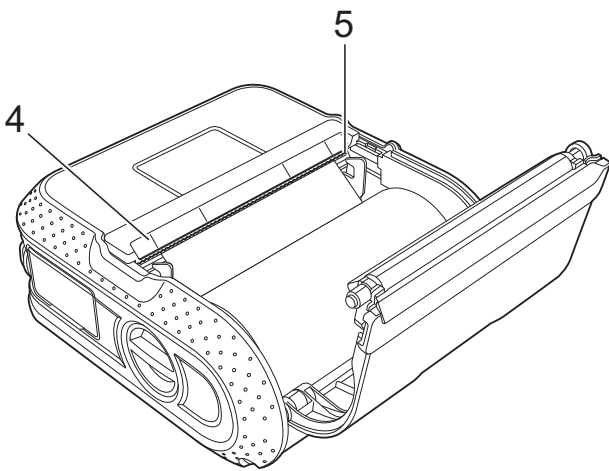

4 Líneas de guía

5 Barra de corte

- 5 Cierre el compartimento del rollo RD ejerciendo presión en el centro de la cubierta.

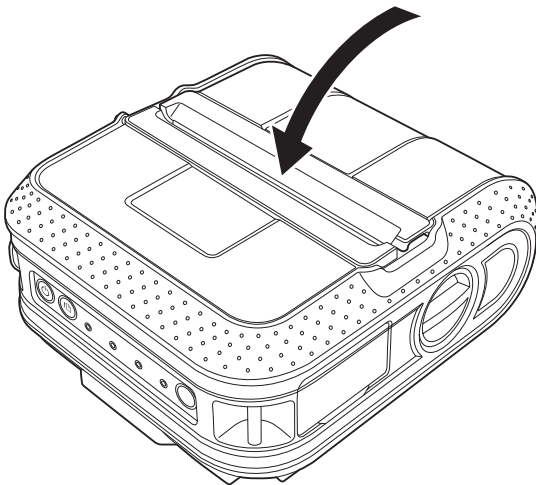

- 6 Mantenga pulsado el botón  (encendido) para encender la impresora.



Nota

Cuando utilice etiquetas troqueladas, pulse el botón  (alimentar) una vez haya introducido el rollo RD. La impresora llevará la etiqueta a la posición inicial correcta.

Corte del rollo de papel

El rollo de papel puede cortarse utilizando la barra de corte de la impresora. Tire de un extremo del papel expulsado hacia arriba y hacia el otro extremo de forma diagonal.



La barra de corte está afilada. Para evitar daños, no toque la barra de corte.



Utilice papel Brother original.

Colocación del clip de cinturón

Cuando utilice la impresora fuera de la oficina, puede colocar el clip de cinturón incluido en la impresora para sujetar el clip de cinturón en su cinturón.

- 1 Apriete los tornillos de cabeza Phillips en la parte trasera de la impresora como se muestra.

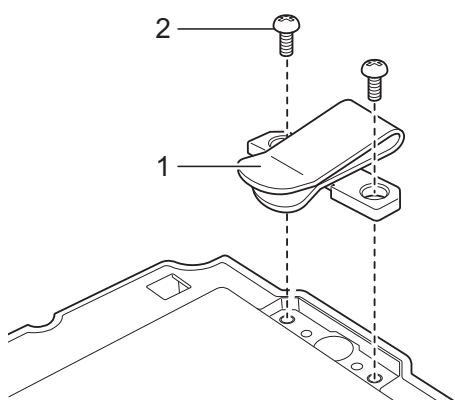

- 1 Clip de cinturón
- 2 Tornillo Phillips

- 2 Ajuste el clip en su cinturón.

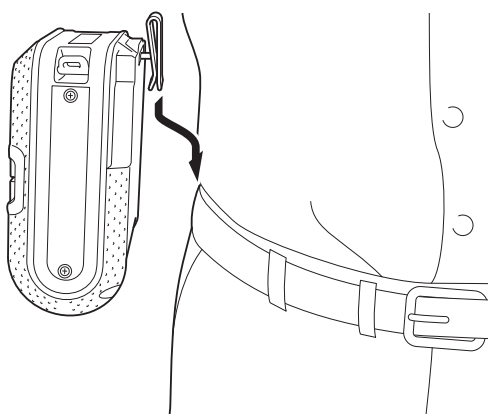

- Asegúrese de que el tornillo está bien apretado. Existe el riesgo de daños si el tornillo está suelto y la impresora se cae.
- Asegúrese de que el clip de cinturón está acoplado de forma segura en la impresora. Existe el riesgo de daños si el clip no está bien sujeto y la impresora se cae.
- Asegúrese de que el clip de cinturón está acoplado de forma segura al cinturón de la persona que la lleva. Existe el riesgo de daños si el clip no está bien sujeto y la impresora se cae.

Instalación del controlador de la impresora y del software para la RJ-4030

El procedimiento de instalación del software varía en función del sistema operativo del ordenador.

El procedimiento de instalación está sujeto a cambios sin previo aviso.



Asegúrese de que ha iniciado sesión con derechos de administrador.

En esta sección, se explica cómo instalar P-touch Editor y el controlador de la impresora, P-touch Update Software y la herramienta de configuración de la impresora en la opción de instalación estándar.

Se utiliza Windows 7 en el siguiente ejemplo.

- 1 Inserte el CD-ROM de instalación en la unidad de CD-ROM. Si aparece la pantalla de nombres de modelo, seleccione su impresora. Si aparece la pantalla de idiomas, seleccione su idioma.



Nota

Si no se muestra el menú del CD-ROM de forma automática, abra los archivos del CD-ROM y haga doble clic en **[Start.exe]**.

- 2 Haga clic en **[Instalación estándar]**.



Nota

- Elementos de la instalación:
 - 1 Instalación estándar
Instala P-touch Editor, el controlador de la impresora, P-touch Update Software y la herramienta de configuración de la impresora.
 - 2 Guía del usuario
Muestra la Guía del usuario, la Guía del usuario de software.
 - 3 Instalación personalizada
Instala de forma individual P-touch Editor, el controlador de la impresora, P-touch Update Software y la herramienta de configuración de la impresora.
 - 4 Soporte técnico de Brother
Muestra el enlace que dirige a Brother Developer Center y a Brother support web.
- Puede utilizar la herramienta de configuración de la impresora para configurar distintas configuraciones de la impresora cuando está conectada a un ordenador mediante USB.

Tenga en cuenta que tiene que instalarse el controlador en el ordenador para poder configurar la impresora.

- 3 Lea el contrato de licencia y haga clic en **[Aceptar]** si está de acuerdo con las condiciones.
- 4 Haga clic en **[Instalar]** para iniciar la instalación y siga las instrucciones en pantalla.

- 5 Cuando se le solicite, conecte la impresora para finalizar la instalación del controlador.

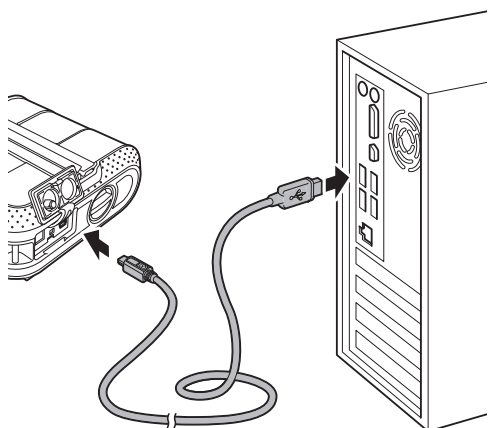

- 6 Cuando se muestre la pantalla para el registro de usuario en línea, haga clic en **[Aceptar]** o **[Cancelar]**.
 - Si selecciona **[Aceptar]**, irá a la página de registro de usuario en línea antes de finalizar la instalación (recomendado).
 - Si selecciona **[Cancelar]**, la instalación continuará.
- 7 Haga clic en **[Finalizar]**. Ha finalizado la instalación del software.

Instalación del controlador de la impresora y del software para la RJ-4040

El controlador y el software de la impresora RJ-4040 pueden instalarse utilizando los siguientes métodos:

- Cable de conexión USB
- Conexión de red inalámbrica

Si utiliza una red inalámbrica, lea los apartados *Antes de empezar* y *Elección del método de instalación inalámbrica*.

Si utiliza un cable USB, lea el apartado *Procedimiento de instalación (mediante cable USB/red inalámbrica)* >> página 12.







Antes de empezar

En primer lugar debe configurar la configuración de red inalámbrica de su impresora para que se comunique con su punto de acceso/router de red. Cuando la impresora esté configurada para que se comunique con su punto de acceso/router, los ordenadores de su red podrán tener acceso a la impresora. Para utilizar la impresora desde estos ordenadores deberá instalar los controladores y el software. Los pasos siguientes le guiarán a través del proceso de configuración e instalación.

■ Si va a conectar la impresora a su red, le recomendamos que se ponga en contacto con su administrador del sistema antes de realizar la instalación. Deberá conocer su configuración de red inalámbrica antes de continuar con la instalación.

■ Si ya ha configurado la configuración inalámbrica de la impresora anteriormente, deberá reiniciar la configuración de red antes de poder configurar la configuración inalámbrica de nuevo.



- 1 Mantenga pulsado el botón  (encendido) para apagar la impresora.
- 2 Mantenga pulsado el botón  (alimentación) y el botón  (encendido) hasta que los indicadores POWER (encendido), STATUS (estado) y BATT (batería) parpadeen en naranja.
- 3 Mientras mantiene pulsado el botón  (encendido), pulse el botón  (alimentación) una vez.
- 4 Suelte el botón  (encendido) y el botón  (alimentación) a la vez.



Nota

Para conseguir resultados óptimos en la impresión diaria normal de documentos, use la impresora Brother lo más cerca posible al punto de acceso/router WLAN con el mínimo de obstáculos. Las paredes y los objetos grandes entre dos dispositivos, así como las interferencias con otros dispositivos electrónicos, pueden afectar a la velocidad de transferencia de datos de los documentos.

Debido a estos factores, es posible que la conexión inalámbrica no sea el mejor método de conexión para todos los tipos de documentos y aplicaciones. Se puede obtener la máxima velocidad de procesamiento mediante la conexión USB.

Modo de infraestructura

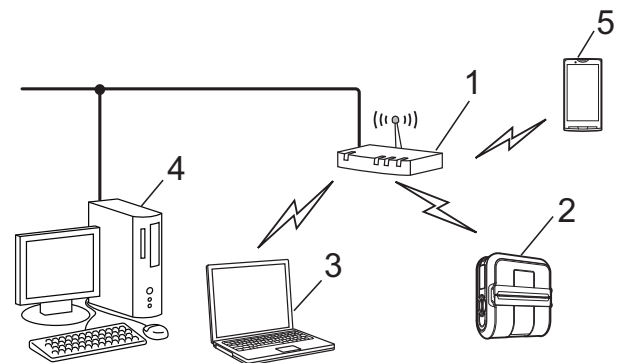

- 1 Punto de acceso/router
- 2 Su impresora
- 3 Ordenador compatible con conexión inalámbrica conectado al punto de acceso/router
- 4 Ordenador conectado mediante cable al punto de acceso/router
- 5 Smartphone

Elección del método de instalación inalámbrica

En las siguientes instrucciones, se presentan dos métodos para instalar la impresora en un entorno de red inalámbrica. Seleccione el método que prefiere para su entorno.



Nota

Para configurar su impresora en cualquier otro entorno inalámbrico, consulte la Guía del usuario en red.

Configuración mediante el CD-ROM de instalación y, temporalmente, un cable USB

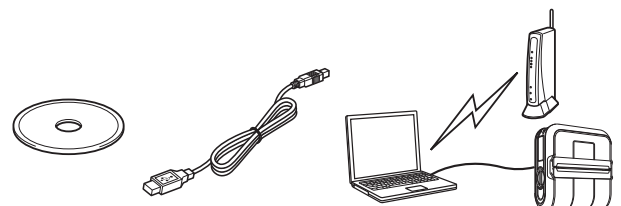

Se recomienda que utilice un ordenador conectado de forma inalámbrica a su red para este método.



- Necesitará utilizar temporalmente un cable USB durante la configuración.
- Si utiliza Windows XP o si utiliza un cable de red para conectar su ordenador con el punto de acceso/router inalámbrico, deberá saber el SSID y la clave de red de su punto de acceso/router WLAN antes de continuar. Imprima el siguiente "Recordatorio" y escriba su configuración de red inalámbrica en el área a continuación.
- No se ponga en contacto con el Servicio de atención al cliente de Brother para obtener asistencia si no dispone de la información de seguridad inalámbrica. No podemos ayudarle a localizar su configuración de seguridad de red.

Recordatorio

Elemento	Ajuste
SSID (nombre de red)	
Clave de red (clave de seguridad/clave de cifrado)	

* La clave de red también puede estar descrita como la contraseña, la clave de seguridad o la clave de cifrado.

Nota

- Si no conoce esta información (SSID y la clave de red), no podrá continuar con la configuración inalámbrica.
- ¿Cómo puedo encontrar esta información (SSID y la clave de red)?
 - 1 Consulte la documentación proporcionada con su punto de acceso/router WLAN.
 - 2 El nombre de red inicial puede ser el nombre del fabricante o el nombre del modelo.

- 3 Si no conoce la información de seguridad, consulte con el fabricante del router, su administrador del sistema o con su proveedor de Internet.

Configuración de una sola pulsación con WPS

Si su punto de acceso/router WLAN es compatible con la configuración inalámbrica automática (de una sola pulsación) (WPS), también podrá elegir este método.

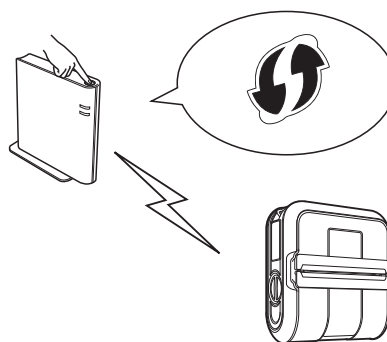

Ahora puede continuar con el procedimiento de instalación.

- Si elige "Configuración mediante el CD-ROM de instalación y, temporalmente, un cable USB", pase a la siguiente sección *Procedimiento de instalación (mediante cable USB/red inalámbrica)*.
- Si elige "Configuración de una sola pulsación mediante WPS", vaya a *Configuración de una sola pulsación mediante WPS e instalación* ➤ ➤ página 17.

Procedimiento de instalación (mediante cable USB/red inalámbrica)

El procedimiento de instalación del software varía en función del sistema operativo del ordenador.

El procedimiento de instalación está sujeto a cambios sin previo aviso.



Asegúrese de que ha iniciado sesión con derechos de administrador.

En esta sección, se explica cómo instalar P-touch Editor y el controlador de la impresora, P-touch Update Software y la herramienta de configuración de la impresora en la opción de instalación estándar.

Se utiliza Windows 7 en el siguiente ejemplo.

- 1 Inserte el CD-ROM de instalación en la unidad de CD-ROM. Si aparece la pantalla de nombres de modelo, seleccione su impresora. Si aparece la pantalla de idioma, seleccione su idioma



Nota

Si no se muestra el menú del CD-ROM de forma automática, abra los archivos del CD-ROM y haga doble clic en **[Start.exe]**.

- 2 Haga clic en **[Instalación estándar]**.



Nota

- Elementos de la instalación:

- 1 Instalación estándar
Instala P-touch Editor, el controlador de la impresora, P-touch Update Software y la herramienta de configuración de la impresora.
- 2 Guía del usuario
Muestra la Guía del usuario, Guía del usuario de software, Guía del usuario en red.

- 3 Instalación personalizada

Instala de forma individual P-touch Editor, el controlador de la impresora, P-touch Update Software y la herramienta de configuración de la impresora.

- 4 Instalación de la utilidad

Instala la utilidad BRAdmin Light.

- 5 Soporte técnico de Brother

Muestra el enlace al Brother Developer Center, Brother support web.

- Puede utilizar la herramienta de configuración de la impresora para configurar distintas configuraciones de la impresora cuando está conectada a un ordenador mediante USB.

Tenga en cuenta que tiene que instalarse el controlador en el ordenador para poder configurar la impresora.

- 3 Lea el contrato de licencia y haga clic en **[Aceptar]** si está de acuerdo con las condiciones.

- 4 Haga clic en **[Instalar]** para iniciar la instalación y siga las instrucciones en pantalla.

- 5 Cuando aparezca la siguiente pantalla, seleccione su método de conexión y haga clic en **[Siguiente]**.

Método de conexión:

- 1 Conexión Local (cable USB)
- 2 Conexión a la red inalámbrica

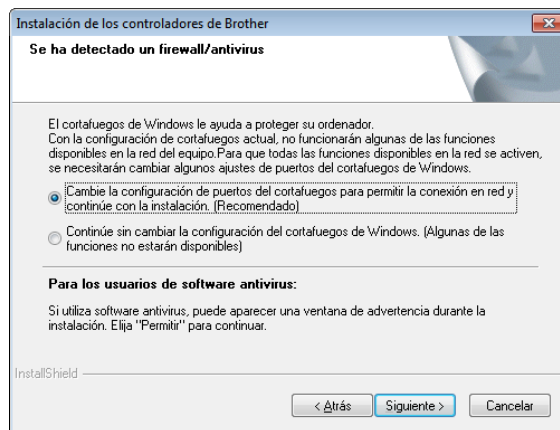
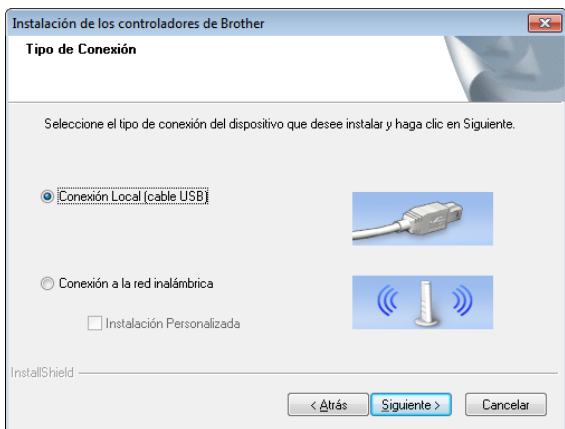

Nota

Cuando configure múltiples impresoras para la conexión de red inalámbrica: Después de utilizar la conexión USB para instalar los controladores y la Herramienta de configuración de la impresora en el ordenador podrá utilizar la Herramienta de configuración de red para establecer fácilmente la configuración de red para múltiples impresoras.

- Si selecciona [**Conexión a la red inalámbrica**], pase a *Para usuarios de red inalámbrica* >> página 14.
- Si selecciona [**Conexión Local (cable USB)**] como método de conexión, pase a *Para usuarios de USB* >> página 17.

Para usuarios de red inalámbrica

- 1 Cuando aparezca la pantalla de [**Se ha detectado un firewall/antivirus**], seleccione [**Cambie la configuración de puertos del cortafuegos para permitir la conexión en red y continúe con la instalación. (Recomendado)**] y haga clic en [**Siguiente**]. Si no utiliza el Firewall de Windows, permita el acceso mediante los puertos UDP 137 y 161.

- 2 Seleccione [**Sí, tengo un cable USB que puedo usar en la instalación.**] y haga clic en [**Siguiente**].



Nota

Si aparece la pantalla de [**Nota Importante**], lea el aviso. Marque la casilla de verificación tras confirmar el SSID y la clave de red y haga clic en [**Siguiente**].

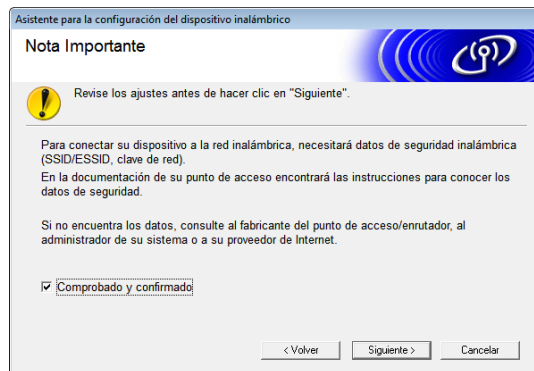

- 3 Conecte de forma temporal el cable USB directamente al ordenador y a la impresora.



- 4 Realice una de las siguientes acciones:

- Si aparece la pantalla de confirmación de la instalación, marque la casilla de verificación y haga clic en **[Siguiete]**; a continuación, vaya a 5.
- Si no, vaya a 6.

- 5 Marque **[Sí]** si desea conectar con el SSID de la lista. Haga clic en **[Siguiete]** y vaya a 8.

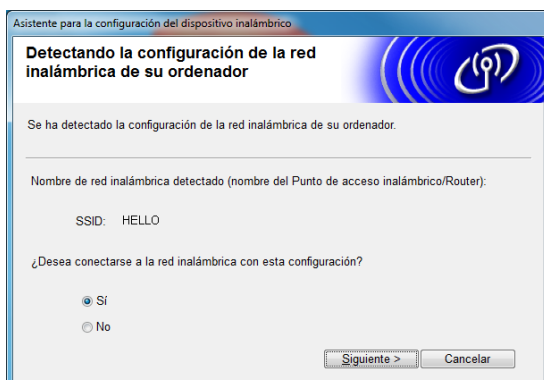

- 6 El asistente buscará las redes inalámbricas disponibles desde su impresora. Seleccione el SSID que haya anotado en *Recordatorio* >> página 12 y, a continuación, haga clic en **[Siguiete]**.

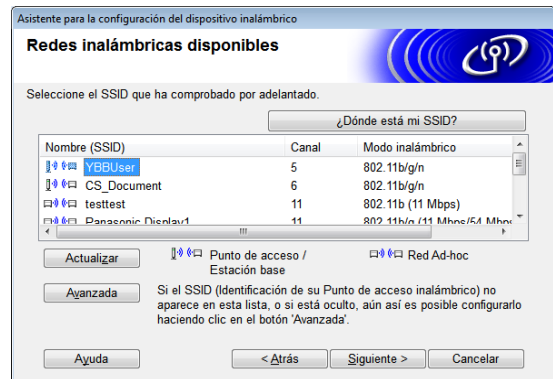

Nota

- Si la lista aparece en blanco, compruebe que el punto de acceso está conectado y difunde el SSID, a continuación, compruebe si la impresora y el punto de acceso están dentro del rango para comunicación inalámbrica.

A continuación, haga clic en **[Actualizar]**.

- Si su punto de acceso está configurado para que no difunda el SSID, puede introducir el SSID de forma manual mediante el botón **[Avanzada]**. Siga las instrucciones en pantalla para introducir el **[Nombre (SSID)]** y, a continuación, haga clic en **[Siguiete]**.

- 7 Introduzca la **[Clave de red]** que ha introducido en *Recordatorio* >> página 12 y, a continuación, haga clic en **[Siguiete]**.

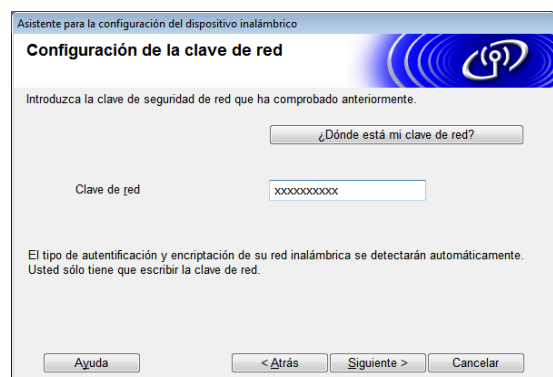

Nota

Si su red no está configurada para la autenticación y el cifrado, aparecerá la pantalla de **[¡¡ATENCIÓN!!]**. Para continuar con la configuración haga clic en **[Aceptar]** y vaya a **8**.

- 8** Confirme la configuración de red inalámbrica y haga clic en **[Siguiente]**. Se enviará la configuración a su impresora.

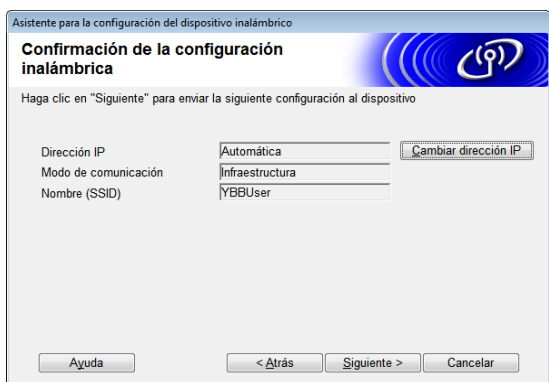

Nota

- La configuración permanecerá sin cambiar si hace clic en **[Cancelar]**.
- Si quiere asignar manualmente una dirección IP para la impresora, haga clic en **[Cambiar dirección IP]** e introduzca una dirección IP que sea compatible con su red.
- Si aparece la pantalla de fallo en la configuración inalámbrica, haga clic en **[Reintentar]**.

- 9** Desconecte el cable USB de conexión entre el ordenador y la impresora y haga clic en **[Siguiente]**.

La configuración inalámbrica se ha completado.

Vaya a **10** para instalar el controlador de la impresora y el software.

- 10** Seleccione la impresora de la lista y haga clic en **[Siguiente]**.

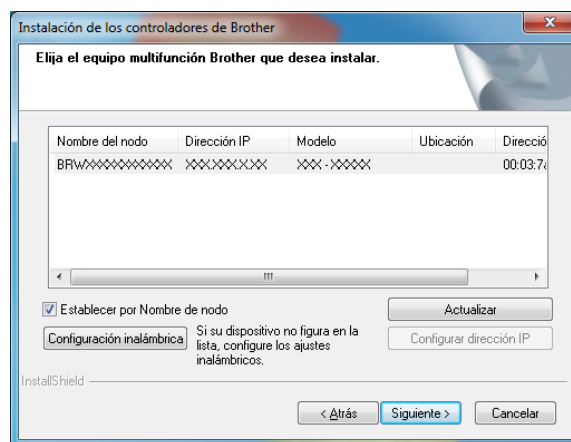

Nota

- Si falla su configuración inalámbrica aparecerá la pantalla del **[Asistente para la configuración del dispositivo inalámbrico]**. Siga las instrucciones que aparecen en la pantalla hasta finalizar la instalación inalámbrica.
- Si utiliza WEP pero no se encuentra su impresora, asegúrese de que ha introducido la clave WEP correctamente.

- 11** Siga las instrucciones en pantalla para completar la configuración.

	NO cancele ninguna de las pantallas durante la instalación. Pueden tardar algunos segundos en aparecer todas las pantallas.
--	---

Nota

- Para los usuarios de Windows Vista y Windows 7, cuando aparezca la pantalla de **[Seguridad de Windows]**, marque la casilla de verificación y haga clic en **[Instalar]** para completar la instalación correctamente.

Ha finalizado la instalación.

**Nota**

Dependiendo de su configuración de seguridad, puede que aparezca una ventana del software antivirus o de seguridad de Windows cuando utilice la impresora o su software. Otorgue permisos al instalador para continuar.

Para usuarios de USB

- 1 Siga las instrucciones que aparecen en la pantalla para instalar el controlador de la impresora. Cuando aparezca esta pantalla, asegúrese de que la alimentación de la impresora está encendida. Cuando se le solicite, conecte el cable USB al ordenador y luego a la impresora para finalizar la instalación del controlador.



- 2 Cuando se muestre la pantalla para el registro de usuario en línea, haga clic en **[Aceptar]** o **[Cancelar]**.
 - Si selecciona **[Aceptar]**, irá a la página de registro de usuario en línea antes de finalizar la instalación (recomendado).
 - Si selecciona **[Cancelar]**, la instalación continuará.
- 3 Haga clic en **[Finalizar]**. Ha finalizado la instalación.

Configuración de una sola pulsación mediante WPS e instalación

El procedimiento de instalación del software varía en función del sistema operativo del ordenador.

El procedimiento de instalación está sujeto a cambios sin previo aviso.



- Asegúrese de que ha iniciado sesión con derechos de administrador.
- Cuando la impresora esté en una red inalámbrica de empresa, conecte la impresora mediante USB y configure su configuración inalámbrica. Si utiliza la RJ-4040, también puede utilizar la Configuración de comunicación para configurar estas configuraciones una vez haya instalado el controlador de la impresora.

Para obtener más información acerca de la instalación del controlador de la impresora, vea *Procedimiento de instalación (mediante cable USB/red inalámbrica)* >> página 12.

Para obtener más información acerca de la Configuración de comunicación, vea *Configuración de comunicación (solo RJ-4040)* >> página 39.

En esta sección, se explica cómo instalar P-touch Editor y el controlador de la impresora, P-touch Update Software y la herramienta de configuración de la impresora en la opción de instalación estándar.

Se utiliza Windows 7 en el siguiente ejemplo.

- 1 Confirme que su punto de acceso/router WLAN tiene el símbolo WPS.



- 2 Coloque su impresora dentro del rango de su punto de acceso/router WPS. El rango puede variar dependiendo de su entorno. Consulte las instrucciones proporcionadas con su punto de acceso/router.

- 3 Encienda su impresora y mantenga pulsado el botón Wi-Fi hasta que el indicador « Wi-Fi » (Wi-Fi) empiece a parpadear en azul.

- 4 Pulse el botón WPS del punto de acceso/router WLAN. Cuando la configuración se haya completado, el indicador « Wi-Fi » (Wi-Fi) de su impresora se iluminará en azul.

La configuración inalámbrica se ha completado.

Vaya a 5 para instalar el controlador de la impresora y el software.

- 5 Inserte el CD-ROM de instalación en la unidad de CD-ROM. Si aparece la pantalla de nombres de modelo, seleccione su impresora. Si aparece la pantalla de idioma, seleccione su idioma.

Nota

Si no se muestra el menú del CD-ROM de forma automática, abra los archivos del CD-ROM y haga doble clic en **[Start.exe]**.

- 6 Haga clic en **[Instalación estándar]**.



Nota

- Elementos de la instalación:
 - 1 Instalación estándar
Instala P-touch Editor, el controlador de la impresora, P-touch Update Software y la herramienta de configuración de la impresora.
 - 2 Guía del usuario
Muestra la Guía del usuario, Guía del usuario de software, Guía del usuario en red.
 - 3 Instalación personalizada
Instala de forma individual P-touch Editor, el controlador de la impresora, P-touch Update Software y la herramienta de configuración de la impresora.
 - 4 Instalación de la utilidad
Instala la utilidad BRAdmin Light.
 - 5 Soporte técnico de Brother
Muestra el enlace al Brother Developer Center, Brother support web.
- Puede utilizar la herramienta de configuración de la impresora para configurar distintas configuraciones de la impresora cuando está conectada a un ordenador mediante USB.
Tenga en cuenta que tiene que instalarse el controlador en el ordenador para poder configurar la impresora.

- 7 Lea el contrato de licencia y haga clic en **[Aceptar]** si está de acuerdo con las condiciones.
- 8 Haga clic en **[Instalar]** para iniciar la instalación y siga las instrucciones en pantalla.
- 9 Cuando aparezca la siguiente pantalla, seleccione **[Conexión a la red inalámbrica]** y haga clic en **[Siguiente]**.



- 10 Cuando aparezca la pantalla de **[Se ha detectado un firewall/antivirus]**, seleccione **[Cambie la configuración de puertos del cortafuegos para permitir la conexión en red y continúe con la instalación. (Recomendado)]** y haga clic en **[Siguiente]**.
Si no utiliza el Firewall de Windows, permita el acceso mediante los puertos UDP 137 y 161.

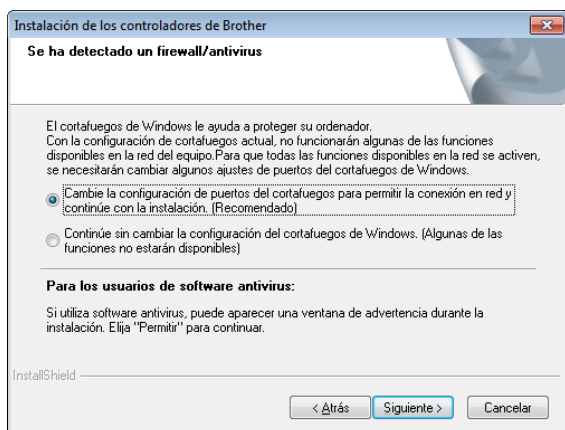

- 11 Seleccione la impresora de la lista y haga clic en **[Siguiente]**.

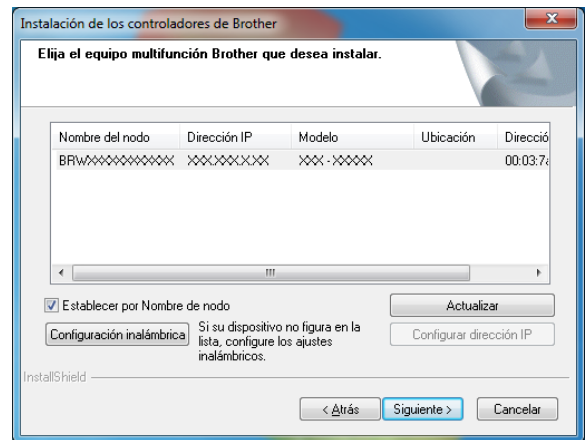

Nota

- Si falla su configuración inalámbrica aparecerá la pantalla del **[Asistente para la configuración del dispositivo inalámbrico]**. Siga las instrucciones que aparecen en la pantalla hasta finalizar la instalación inalámbrica.
- Si utiliza WEP pero no se encuentra su impresora, asegúrese de que ha introducido la clave WEP correctamente.

- 12 Siga las instrucciones en pantalla para completar la configuración.

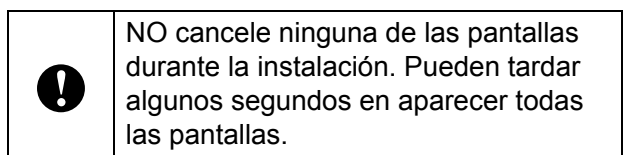

Nota

- Para los usuarios de Windows Vista y Windows 7, cuando aparezca la pantalla de **[Seguridad de Windows]**, haga clic en la casilla de verificación y marque **[Instalar]** para completar la instalación correctamente.

Ha finalizado la instalación.



Nota

- Dependiendo de su configuración de seguridad, puede que aparezca una ventana del software antivirus o de seguridad de Windows cuando utilice la impresora o su software. Otorgue permisos a la ventana para continuar.
- Cuando configure múltiples impresoras para la conexión de red inalámbrica:

Después de utilizar la conexión USB para instalar los controladores y la Herramienta de configuración de la impresora en el ordenador podrá utilizar la Configuración de comunicación para establecer fácilmente la configuración de red para múltiples impresoras.

Administración basada en web (explorador web)

El servidor de impresión de Brother está equipado con un servidor web que permite controlar el estado o cambiar algunos ajustes mediante HTTP (Protocolo de transferencia de hipertexto).



Nota

Recomendamos Microsoft® Internet Explorer® 7.0/8.0 o Firefox 3.6 para Windows. Asegúrese también de que JavaScript y las cookies están siempre habilitadas en el explorador que utilice. Para usar un explorador web, deberá conocer la dirección IP del servidor de impresión. La dirección IP del servidor de impresión está incluida en la Lista de configuración de red.

- 1 Abra su navegador.
- 2 Introduzca “http://dirección IP de la impresora/” en la barra de direcciones de su navegador (donde “la dirección IP de la impresora” es la dirección IP de la impresora Brother o el nombre del servidor de impresión).
 - Por ejemplo: http://192.168.1.2/
- 3 Si ha configurado una contraseña de red opcional, deberá introducirla cuando se le solicite el acceso a la Gestión basada en Web.

Para obtener más información, consulte *Gestión basada en Web* en la Guía del usuario en red.

Desinstalación del controlador de la impresora

Interprete "RJ-XXXX" en los siguientes pasos como el nombre de su modelo.

Windows XP

- 1 Mantenga pulsado el botón  (encendido) para apagar la impresora.
- 2 [Inicio] - [Panel de control] - [Impresoras y otro hardware] - [Impresoras y faxes].
- 3 Seleccione [Brother RJ-XXXXX] y haga clic en [Archivo] - [Eliminar] o haga clic con el botón derecho del ratón en el icono y, a continuación, haga clic en [Eliminar].
- 4 Vaya a [Archivo] - [Propiedades del servidor]. Se muestra la ventana [Propiedades del servidor de impresión].
- 5 Haga clic en la ficha [Controladores] y seleccione [Brother RJ-XXXXX]. A continuación, haga clic en [Quitar].
- 6 Cierre la ventana [Propiedades del servidor de impresión]. El controlador de la impresora se ha desinstalado.

Windows Vista

- 1 Mantenga pulsado el botón  (encendido) para apagar la impresora.
- 2 Botón Inicio - [Panel de control] - [Hardware y sonido] - [Impresoras].

- 3 [Brother RJ-XXXXX] y haga clic en [Eliminar esta impresora] o haga clic con el botón derecho del ratón en el icono y, a continuación, haga clic en [Eliminar].
- 4 En la ventana [Impresoras], haga clic con el botón derecho del ratón y seleccione [Ejecutar como administrador] - [Propiedades del servidor...]. Si se muestra el diálogo de confirmación de autorización, haga clic en [Continuar]. Si se muestra el cuadro de diálogo [Control de cuenta de usuario], introduzca la contraseña y haga clic en [Aceptar]. Se muestra la ventana [Propiedades del servidor de impresión].
- 5 Haga clic en la ficha [Controladores] y seleccione [Brother RJ-XXXXX]. A continuación, haga clic en [Quitar...].
- 6 Seleccione [Quitar el controlador y el paquete de controladores] y haga clic en [Aceptar]. Siga las instrucciones que irán apareciendo en pantalla.
- 7 Cierre la ventana [Propiedades del servidor de impresión]. El controlador de la impresora se ha desinstalado.

Windows 7

- 1 Mantenga pulsado el botón  (encendido) para apagar la impresora.
- 2 Botón Inicio - [Dispositivos e impresoras].

- 3 Seleccione [**Brother RJ-XXXXX**] y haga clic en [**Quitar dispositivo**] o haga clic con el botón derecho del ratón en el icono y, a continuación, haga clic en [**Quitar dispositivo**].
Si se muestra un mensaje de Control de la cuenta de usuario, introduzca la contraseña y haga clic en [**Sí**].
- 4 Seleccione [**Faxes**] o [**Escritor de documentos XPS de Microsoft**] en la ventana [**Dispositivos e impresoras**] y, a continuación, haga clic en [**Propiedades del servidor de impresión**], que aparece en la barra de menú.
- 5 Haga clic en la ficha [**Controladores**] y, a continuación, haga clic en [**Cambiar configuración de controladores**]. Si se muestra un mensaje de Control de la cuenta de usuario, introduzca la contraseña y haga clic en [**Sí**]. Seleccione [**Brother RJ-XXXXX**] y haga clic en [**Quitar...**].
- 6 Seleccione [**Quitar el controlador y el paquete de controladores**] y haga clic en [**Aceptar**]. Siga las instrucciones que irán apareciendo en pantalla.
- 7 Cierre la ventana [**Propiedades del servidor de impresión**].
El controlador de la impresora se ha desinstalado.

Conexión del ordenador y la impresora

La impresora puede conectarse a su ordenador mediante el cable USB, Bluetooth (solo RJ-4030), Wi-Fi (solo RJ-4040) y el cable de serie.

	Instale el controlador de la impresora antes de conectar la impresora al ordenador.
---	---



Nota

Cuando conecte mediante Bluetooth, la configuración de conexión se guarda incluso después de que se apague la impresora.

Conexión USB

- 1 Asegúrese de que la impresora está apagada antes de conectar el cable USB.
- 2 Conecte el extremo del cable USB de la impresora en el puerto USB en el lateral de la impresora.
- 3 Conecte el otro extremo del cable USB en el puerto USB del ordenador.

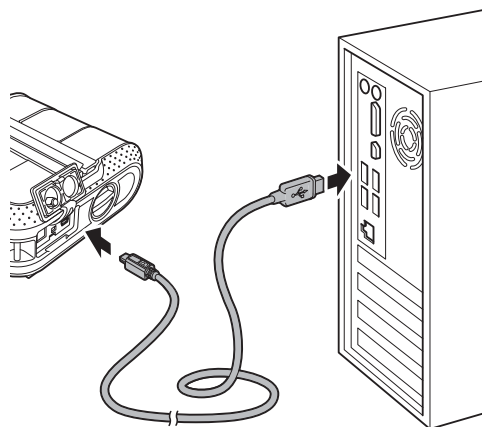

Conexión Bluetooth (solo RJ-4030)



Nota

Siga las recomendaciones del fabricante de su ordenador equipado con Bluetooth o del adaptador Bluetooth e instale cualquier hardware y software necesario.

Siga este procedimiento para vincular la impresora con el ordenador mediante el software de gestión Bluetooth.

- 1 Mantenga pulsado el botón  (encendido) para conectar la impresora y, a continuación, mantenga pulsado el botón de Bluetooth.
- 2 Utilice el software de gestión de su dispositivo Bluetooth para encontrar la impresora y configurar la conexión de la impresora.



Nota

Si el software le solicita que introduzca una clave de acceso Bluetooth (código PIN), introduzca la clave de acceso asignada a la impresora. La clave de acceso de la impresora es los cuatro últimos dígitos de su número de serie predeterminado.

- 3 Escriba el nombre del puerto utilizado para la conexión.
- 4 Abra la pantalla de la impresora de forma que pueda cambiarse la configuración de puerto de la impresora.
Windows XP:
[Inicio] - [Panel de control] - [Impresoras y otro hardware] - [Impresoras y faxes].
Windows Vista:
Botón Inicio - [Panel de control] - [Hardware y sonido] - [Impresoras].
Windows 7:
Botón Inicio - [Dispositivos e impresoras].

- 5 Windows XP/Windows Vista:
Haga clic con el botón derecho del ratón en el icono de impresora y, a continuación, haga clic en [Propiedades].
Windows 7:
Haga clic con el botón derecho del ratón en el icono de impresora y, a continuación, haga clic en [Propiedades de la impresora].
- 6 Haga clic en la ficha [Puertos].
- 7 Seleccione el nombre del puerto confirmado en el paso 3 ("COM" más un número).
- 8 Haga clic en [Aceptar] para cerrar el cuadro de diálogo de propiedades.
- 9 Cierre la ventana de la impresora para finalizar.



Nota

Consulte la documentación del software de gestión del dispositivo Bluetooth para obtener más información sobre la configuración de conexión, confirmación del nombre de puerto, etc.

Uso de Bluetooth para las comunicaciones durante la impresión

- 1 Mantenga pulsado el botón  (encendido) para conectar la impresora y, a continuación, pulse el botón de Bluetooth.
- 2 Utilice el software de gestión de su dispositivo Bluetooth para encontrar la impresora.
Se inicia la comunicación Bluetooth.

Conexión Wi-Fi (solo RJ-4040)



Para que la impresora y su punto de acceso de red o router puedan comunicarse, primero debe instalar el controlador de la impresora y la Herramienta de configuración de la impresora (consulte *Instalación del controlador de la impresora y del software para la RJ-4040* >> página 10).

- 1 Mantenga pulsado el botón  (encendido) para conectar la impresora y, a continuación, mantenga pulsado el botón de Wi-Fi. Se inicia la comunicación Wi-Fi.



Nota

- Puede cambiar la configuración de red de la impresora mediante la Configuración de comunicación (consulte *Configuración de comunicación (solo RJ-4040)* >> página 39).
- La Configuración de comunicación también le permite aplicar fácilmente los cambios de configuración de red a múltiples impresoras (consulte *Aplicación de los cambios de configuración a múltiples impresoras* >> página 41).

Conexión del cable de serie



Utilice el cable diseñado para su impresora Brother.

- 1 Asegúrese de que la impresora y el ordenador están apagados antes de conectar el cable de serie.
- 2 Conecte el extremo del cable de serie de la impresora en el puerto de serie en el lateral de la impresora.

3

Conecte el otro extremo del cable de serie en el puerto de serie del ordenador.



Nota

- La configuración predeterminada es la siguiente:
Tasa de baudios: 9.600 bps
Paridad: Ninguno
Longitud de bit: 8 bits
Control del flujo: Hardware
- Para cambiar estas configuraciones, consulte el P-touch Template Command Reference.
Puede descargarse la última versión de: support.brother.com
Elija su producto. - [Manuales].

Panel de funcionamiento



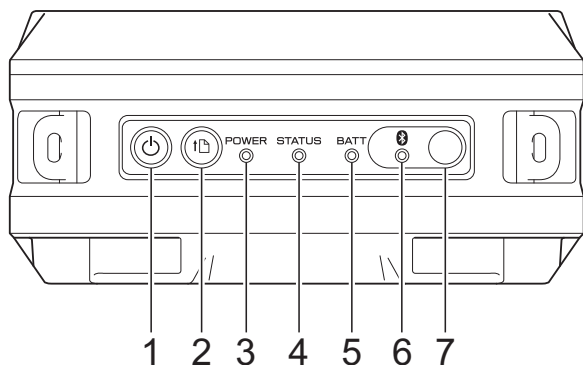

El panel de funcionamiento incluye los siguientes botones e indicadores.

RJ-4030

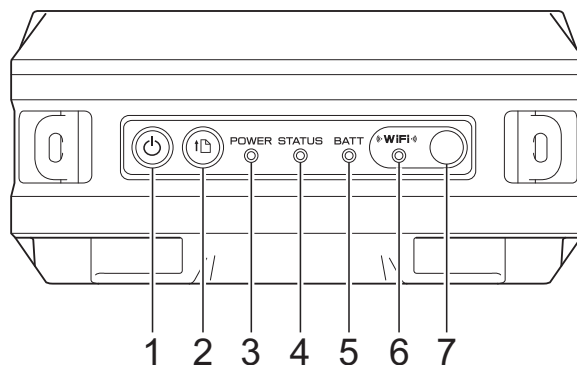







RJ-4040





- 1 Botón  (encendido)
- 2 Botón  (alimentación)
- 3 Indicador POWER (encendido)
- 4 Indicador STATUS (estado)
- 5 Indicador BATT (batería)
- 6 Indicador  (Bluetooth) (RJ-4030)/
Indicador  (Wi-Fi) (RJ-4040)
- 7 Botón de Bluetooth (RJ-4030)/
Botón de Wi-Fi (RJ-4040)

Funciones de los botones

 Función del botón (encendido)	Funcionamiento
Encendido de la impresora	Mientras la impresora esté apagada, mantenga pulsado el botón  (encendido) hasta que se encienda el indicador POWER (encendido).
Apagado de la impresora	Mientras la impresora esté encendida mantenga pulsado el botón  (encendido) hasta que se apague el indicador POWER (encendido). (Si está habilitada la función [Apagado de alimentación automático] en la utilidad RJ, la impresora se apagará automáticamente tras el periodo de inactividad seleccionado).
Inicio de la impresora en el modo de almacenamiento masivo	Si mantiene pulsado este botón mientras también pulsa el botón Wi-Fi/botón Bluetooth, la impresora se inicia en modo de almacenamiento masivo (consulte <i>Almacenamiento masivo</i> >> página 47).

 Función del botón (alimentación)	Funcionamiento
Alimentación del papel	<p>Cuando se establece el tipo de papel en [Etiqueta precortada] o [Material de impresión con marcas]: Pulse el botón  (alimentación) para alimentar automáticamente el papel en la posición de impresión.</p> <p>Cuando se establece el tipo de papel en [Cinta de longitud continua]: Pulse el botón  (alimentación) para introducir el papel. El papel se alimenta hasta una longitud marcada, puede utilizar un comando para cambiar esta longitud.</p>
Impresión de configuración de la impresora	Asegúrese que se ha colocado un rollo y, a continuación, mantenga pulsado el botón  (alimentación). La impresora empieza a imprimir su configuración (consulte <i>Impresión de información de configuración de impresora</i> >> página 54).

 Función del botón (Bluetooth) (solo RJ-4030)	Funcionamiento
Vinculación de la impresora con el ordenador	Cuando la impresora y el ordenador u otro dispositivo no se han vinculado a través de Bluetooth, mantenga pulsado este botón (consulte <i>Conexión Bluetooth (solo RJ-4030)</i> >> página 23).
Uso de Bluetooth para las comunicaciones durante la impresión	Cuando se pulsa esta tecla mientras el ordenador y la impresora no estén conectados mediante Bluetooth, se establece la conexión Bluetooth y pueden transferirse datos.
Finalización de la conexión Bluetooth	Cuando la impresora y el ordenador estén conectados mediante Bluetooth, pulsar este botón finaliza la conexión.
Inicio de la impresora en el modo de almacenamiento masivo	Si pulsa el botón mientras mantiene pulsado el botón  (encendido), la impresora se inicia en modo de almacenamiento masivo (consulte <i>Almacenamiento masivo</i> >> página 47).
Ejecución de un archivo almacenado en el área de almacenamiento masivo	Si pulsa este botón mientras la impresora se está ejecutando en modo de almacenamiento masivo, podrá ejecutar un archivo de comandos almacenado en el área de almacenamiento masivo (consulte <i>Almacenamiento masivo</i> >> página 47).

« WiFi » Función del botón (Wi-Fi) (solo RJ-4040)	Funcionamiento
Uso de WPS para establecer la configuración de red inalámbrica fácilmente	La configuración Wi-Fi puede establecerse si se mantiene pulsado este botón, lo cual facilita la instalación del controlador de la impresora u otro software (consulte <i>Instalación del controlador de la impresora y del software para la RJ-4040</i> >> página 10).
Uso de Wi-Fi para las comunicaciones durante la impresión	Cuando la impresora y el ordenador no estén conectados mediante Wi-Fi, pulse este botón para conectarlos entre ellos y enviar los datos a la impresora.
Finalización de la conexión Wi-Fi	Cuando la impresora y el ordenador estén conectados mediante Wi-Fi, pulsar este botón finaliza la conexión.
Inicio de la impresora en el modo de almacenamiento masivo	Si pulsa el botón mientras mantiene pulsado el botón  (encendido), la impresora se inicia en modo de almacenamiento masivo (consulte <i>Almacenamiento masivo</i> >> página 47).
Ejecución de un archivo almacenado en el área de almacenamiento masivo	Si pulsa este botón mientras la impresora se está ejecutando en modo de almacenamiento masivo, podrá ejecutar un archivo de comandos almacenado en el área de almacenamiento masivo (consulte <i>Almacenamiento masivo</i> >> página 47).

Indicadores

RJ-4030



RJ-4040



Los indicadores se iluminan y parpadean para indicar el estado de la impresora. Cada indicador puede iluminarse o parpadear en verde, rojo, naranja o azul. Si desea información, consulte *Indicadores* >> página 51.

Soluciones de impresión

La impresora puede utilizarse con distintas versiones del sistema operativo Windows.

En la mayoría de las situaciones, la impresora requiere el software controlador para comunicarse con su ordenador. Estos controladores pueden instalarse mediante el CD-ROM de instalación y las versiones más recientes pueden descargarse desde el sitio web de Brother support web (support.brother.com). Recomendamos que visite el sitio web para asegurarse que dispone de la versión más reciente de los controladores.

Impresión

Para la impresión típica, siga el procedimiento siguiente.

- 1 Abra el documento que desee imprimir.
- 2 Asegúrese de que la impresora está alimentada correctamente. Utilice una batería cargada o conecte la impresora a una toma de corriente CA o CC.
- 3 Encienda la impresora. El indicador POWER (encendido) se ilumina en verde.

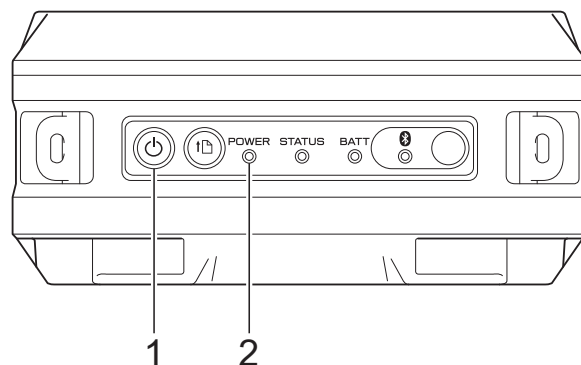

- 1 Botón  (encendido)
- 2 Indicador POWER (encendido)

- 4 Conecte la impresora al ordenador mediante USB, Bluetooth (solo RJ-4030) o Wi-Fi (solo RJ-4040). (Consulte *Conexión del ordenador y la impresora* >>> página 22).
- 5 Coloque el rollo RD. (Consulte *Introducción del rollo RD* >>> página 6). Utilice papel Brother original.
- 6 Si fuera necesario, cambie la configuración de impresión mediante el controlador de la impresora o la utilidad RJ. (Consulte *Utilidad RJ* >>> página 33).

- 7 Haga clic en [**Imprimir**] en el menú del programa del ordenador.

El indicador POWER (encendido) parpadeará en verde para indicar que la impresora está recibiendo datos y que el documento se está imprimiendo.

- 8 Apague de la impresora. El indicador POWER (encendido) se apaga.



Nota

Para imprimir una imagen JPEG sin utilizar el controlador de la impresora, consulte *Impresión JPEG* >> página 48.

Conseguir una impresión más clara u oscura

Puede conseguir que sus impresiones sean más claras o más oscuras mediante el ajuste de la densidad de impresión en el cuadro de diálogo del controlador de la impresora o mediante la utilidad RJ (consulte *Densidad de impresión* >> página 34).

Cuando utilice la batería, cambiar la configuración de densidad de impresión puede suponer un ligero cambio en la velocidad de impresión y el número de páginas que se pueden imprimir con una única carga.

Opciones del controlador de la impresora

Puede configurar diversas configuraciones de la pantalla del controlador de la impresora, como el tamaño del papel, el número de copias, la calidad de impresión, etc.

También puede utilizar la Configuración de tamaño de papel y la utilidad RJ para configurar la configuración avanzada (consulte *Configuración del tamaño del papel* >> página 30 y *Utilidad RJ* >> página 33).

Configuración del tamaño del papel

Para poder utilizar etiquetas de un tamaño que no se encuentra en la lista de **[Tamaño del papel]** del controlador de la impresora, deberá añadirse el formato de etiqueta al controlador de la impresora.

- 1 Conecte la impresora que desea configurar al ordenador mediante USB.
- 2 Haga clic en **[Inicio]** - **[Todos los programas]** - **[Brother]** - **[Label & Mobile Printer]** - **[Printer Setting Tool]**. Se mostrará la pantalla de [Herramienta de configuración de la impresora].
- 3 Seleccione la impresora conectada en el paso 1.
- 4 Haga clic en el botón **[Configuración de tamaño de papel]**. Se abrirá el cuadro de diálogo **[Configuración de tamaño de papel]**.

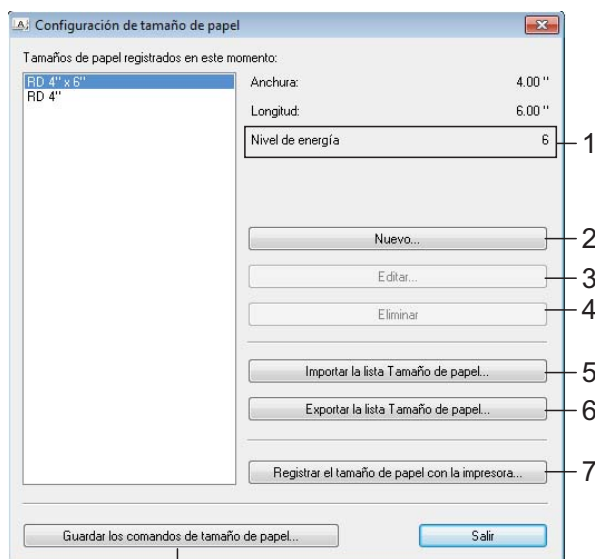

- 1 **Nivel de energía**
Muestra la configuración actual para el **[Nivel de energía]** del formato de papel seleccionado.
- 2 **Nuevo...**
Registra formatos de papel nuevos.

No registre el tamaño del papel si ya se ha registrado el mismo tamaño de papel. Puede causar resultados de impresión imprevistos.



Si utiliza el mismo tamaño de papel que el registrado actualmente, seleccione el tamaño deseado de la lista de **[Tamaños de papel registrados en este momento]** en la pantalla de **[Configuración de tamaño de papel]** y cambie la configuración en la pantalla **[Editar]**.

3 Editar...

Edita la configuración del formato de papel seleccionado.

Para guardar el formato de papel seleccionado con la nueva configuración, haga clic en **[Sobrescribir]**. Para añadir un formato de papel con la nueva configuración, cambie el nombre en el cuadro **[Nombre del tamaño de papel]** y, a continuación, haga clic en **[Añadir]**.

Los formatos de papel RD preestablecidos (formatos de papel disponibles cuando se instaló el software) no se pueden editar.

4 Eliminar

Elimina el formato de papel seleccionado. Después de eliminados, los formatos de papel no se pueden restaurar.

5 Importar la lista Tamaño de papel...

Lee el archivo de texto (RJ-4030: BSR403ed.txt; RJ-4040: BSR404ed.txt) que contiene la configuración de los formatos de papel y lo utiliza para sustituir el contenido de la lista **[Tamaños de papel registrados en este momento]**.



Cuando se importa la lista, se sustituye todo el contenido de la lista **[Tamaños de papel registrados en este momento]** por los formatos de papel importados.

6 Exportar la lista Tamaño de papel...

Exporta la configuración de los formatos de papel de la lista **[Tamaños de papel registrados en este momento]**. La lista exportada se puede distribuir a otros ordenadores. Si desea información, consulte *Distribución de los formatos de papel* >> página 32.

7 Registrar el tamaño de papel con la impresora

Registra la configuración del formato de papel seleccionado en la impresora.

8 Guardar los comandos de tamaño de papel

Utiliza la configuración del papel como un comando añadido y la exporta como un archivo.

La extensión del archivo es “.bin”.



Nota

Si utiliza los métodos siguientes, podrá aplicar estas configuraciones a la impresora fácilmente.

- Función de almacenamiento masivo (consulte *Almacenamiento masivo* >> página 47)
- Bluetooth (Perfil de inserción de objeto (OPP))
- Wi-Fi (Perfil de transferencia de archivos (FTP))



Estos comandos de configuración están pensados únicamente para su aplicación en configuraciones de impresora. Los comandos guardados no pueden importarse a la Configuración de tamaño de papel.

- 5** Haga clic en [**Nuevo**].
Se abrirá el cuadro de diálogo [**Nuevo**].

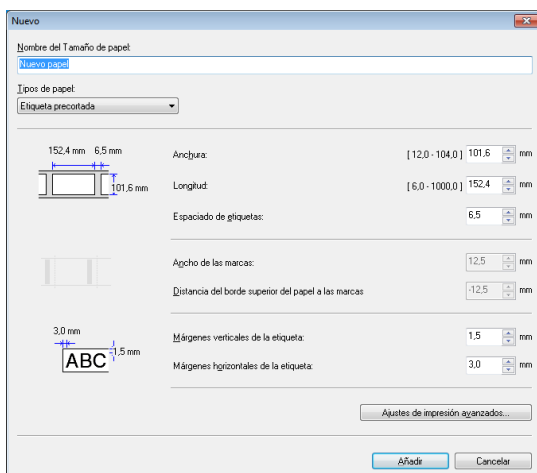

- 6** Haga clic en [**Ajustes de impresión avanzados...**] para especificar las opciones siguientes para cada tamaño de papel.

En [**Ajuste de punto de referencia de impresión**] se ajusta la posición de impresión.

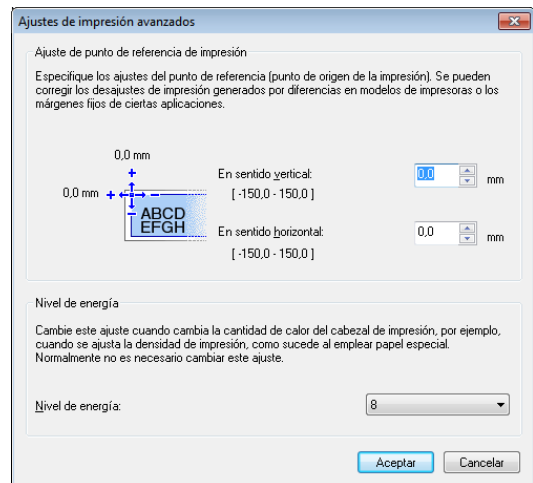

- 7** En [**Nivel de energía**], se ajusta la energía (densidad) de impresión.

- 8** Especifique la configuración del papel que se va a utilizar y, a continuación, haga clic en [**Añadir**].
Se creará un nuevo formato de papel.

- 9** Haga clic en [**Salir**].



Nota

Cuando se muestre el cuadro de diálogo [**Configuración de tamaño de papel**] de nuevo, aparecerá el formato de papel añadido en la lista de [**Tamaños de papel registrados en este momento**]. Si la aplicación está abierta, salga y reiníciela para que el formato de papel aparezca en la lista [**Tamaños de papel registrados en este momento**].

Distribución de los formatos de papel

Los formatos de papel exportados de la lista de **[Tamaños de papel registrados en este momento]** pueden distribuirse a otros ordenadores.

Distribución solo de los formatos de papel

Si el controlador de la impresora se ha instalado en el ordenador del destinatario, solo será necesario distribuir los formatos de papel.

- 1 En el ordenador del remitente, especifique la configuración de formatos de papel y haga clic en **[Exportar la lista Tamaño de papel...]**. (Consulte *Configuración del tamaño del papel* >> página 30). Se crearán los siguientes archivos.
RJ-4030:
BSR403ed.txt, BSR403ed.ptd, ptd3137.bin
RJ-4040:
BSR404ed.txt, BSR404ed.ptd, ptd3237.bin
- 2 Guarde BSR403ed.txt o BSR404ed.txt en cualquier ubicación del ordenador del destinatario.
- 3 En el ordenador del destinatario, haga clic en **[Importar la lista Tamaño de papel...]**. Los formatos de papel se sustituirán por los importados.

Distribuir los formatos de papel incluidos en el instalador

Si el controlador de la impresora no está instalado en el ordenador del destinatario, los formatos de papel que se pueden distribuir estarán incluidos en el instalador del controlador de la impresora.

Interprete "RJ-XXXX" en los siguientes pasos como el nombre de su modelo.

- 1 En el ordenador del remitente, especifique la configuración de formatos de papel y haga clic en **[Exportar la lista Tamaño de papel...]**. (Consulte *Configuración del tamaño del papel* >> página 30). Se crearán los siguientes archivos.
RJ-4030:
BSR403ed.txt, BSR403ed.ptd, ptd3137.bin
RJ-4040:
BSR404ed.txt, BSR404ed.ptd, ptd3237.bin
- 2 Inserte el CD-ROM en la unidad de CD-ROM del ordenador del remitente.
- 3 Copie la carpeta de la unidad de CD:\su idioma\Drivers\RJ-XXXX en cualquier ubicación del ordenador del remitente.
- 4 Sobrescriba las carpetas de RJ-XXXX\x64\custom y RJ-XXXX\x86\custom (copiado en el paso 3) con los tres archivos creados en 1.
- 5 Guarde la carpeta **[RJ-XXXX]** en cualquier ubicación del ordenador del destinatario.
- 6 En el ordenador del destinatario, haga doble clic en **[dsetuph.exe]**. Complete la instalación siguiendo las instrucciones que aparecen en la pantalla.

Visión general

La utilidad RJ es un programa de ordenador que le permite cambiar la configuración predeterminada de la impresora.

Normalmente, cuando se utiliza un programa de ordenador para imprimir un documento, la configuración de impresión se especifica en el cuadro de diálogo del controlador de la impresora y, a continuación, los datos se envían a la impresora. Esta utilidad puede utilizarse para ajustar configuraciones más avanzadas de las que se encuentran en la configuración del controlador de la impresora.



Utilice la utilidad RJ para configurar la impresora únicamente cuando la impresora esté inactiva. La impresora puede funcionar de forma incorrecta si intenta configurarla mientras esté procesando un trabajo.

Uso de la utilidad RJ

Antes de utilizar la utilidad RJ

- Conecte la impresora a una toma de corriente CA o CC o asegúrese de que la batería está completamente cargada.
- Asegúrese de que el controlador de la impresora está instalado y funciona correctamente.
- Conecte la impresora al ordenador mediante USB o Bluetooth (solo RJ-4030).

Inicio de la utilidad RJ

- 1 Conecte la impresora a configurar al ordenador.
- 2 Haga clic en **[Inicio]** - **[Todos los programas]** - **[Brother]** - **[Label & Mobile Printer]** - **[Printer Setting Tool]**. Se mostrará la pantalla de **[Herramienta de configuración de la impresora]**.
- 3 Seleccione la impresora conectada en el paso 1.
- 4 Haga clic en el botón **[Configuración del dispositivo]**. Aparecerá la ventana principal. (Consulte *Ventana principal* >> página 34).

Cómo utilizar la utilidad RJ

- 1 En la ventana principal de la utilidad RJ, seleccione las casillas de verificación de los parámetros con las configuraciones que puedan cambiarse.
- 2 Seleccione las configuraciones deseadas de los menús desplegables o introduzca los valores deseados.
- 3 Haga clic en **[Aplicar]** para guardar las configuraciones en la impresora.



Nota

Las configuraciones se guardan al salir de la utilidad RJ y se aplican la próxima vez que se inicie la utilidad RJ.

Tenga en cuenta, no obstante, que si la impresora ya está conectada cuando se inicia la utilidad RJ, se aplican las configuraciones de la impresora.

Parámetros

Ventana principal

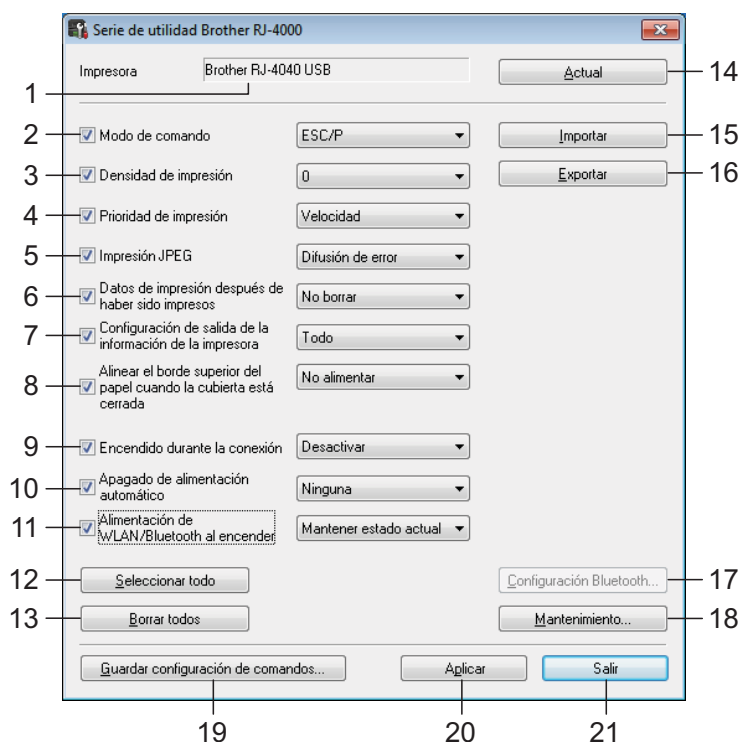

1 Impresora

Muestra la impresora seleccionada en la Herramienta de configuración de la impresora.

2 Modo de comando

Establece el formato de comando de la impresora.

Configuraciones disponibles: [Trama], [ESC/P], [P-touch template].

3 Densidad de impresión

Establece la densidad de impresión en una escala desde -5 a +5.

4 Prioridad de impresión

Determina la calidad de impresión de la impresora. Configuraciones disponibles: [Velocidad], [Calidad].



Nota

Esta configuración también puede cambiarse mediante el controlador de la impresora, sin embargo, en este caso la configuración se borra cuando se apaga la impresora. Si se cambia la configuración mediante la utilidad RJ, la configuración se mantiene incluso cuando la impresora se apaga, por lo tanto, si tiene previsto imprimir sin utilizar el controlador de la impresora, utilice la utilidad RJ para cambiar esta configuración.

5 Impresión JPEG

Establece el procesamiento de imagen utilizado al imprimir imágenes JPEG mediante Bluetooth o con la función de almacenamiento masivo. Configuraciones disponibles: [Binario], [Difusión de error].

6 Datos de impresión después de haber sido impresos

Determina si los datos impresos se eliminan automáticamente tras la impresión. Configuraciones disponibles: [Borrar], [No borrar].

7 Configuración de salida de la información de la impresora

Determina qué información se imprime cuando se imprime la configuración de la impresora.

Configuraciones disponibles: **[Todo]**, **[Registro de uso]**, **[Configuración de la impresora]**, **[Datos de transferencia de la impresora]**.

(Consulte *Impresión de información de configuración de impresora* >> página 54).

8 Alinear el borde superior del papel cuando la cubierta está cerrada

Determina si se alimenta el papel automáticamente o no cuando se cierra la cubierta.

Configuraciones disponibles: **[No alimentar]**, **[Alimentación]**.

9 Encendido durante la conexión

Determina si la impresora se enciende automáticamente o no al conectar el cable de alimentación.

Configuraciones disponibles: **[Desactivar]**, **[Activar]**.

10 Apagado de alimentación automático

Determina la cantidad de tiempo que transcurre antes de que la impresora se apague automáticamente.

Configuraciones disponibles: **[Ninguna]**, 10 min a 60 min (incrementos de 10 min).

11 Alimentación de WLAN/Bluetooth al encender

Determina las condiciones para conectar mediante Wi-Fi y Bluetooth cuando se enciende la impresora.

Configuraciones disponibles: **[Encendido por defecto]**, **[Apagado por defecto]**, **[Mantener estado actual]**.

12 Seleccionar todo

Marca todas las casillas de verificación de todos los elementos.

13 Borrar todos

Elimina las marcas de todas las casillas de verificación de todos los elementos.

14 Actual

Recupera los valores de configuración actuales de la impresora y los aplica a cada cuadro de combinación.

15 Importar

Lee un archivo exportado y aplica la configuración a la impresora.

16 Exportar

Guarda la configuración actual en un archivo.

17 Configuración Bluetooth

Muestra la pantalla de **[Configuración Bluetooth]**.

(Consulte *Configuración Bluetooth (solo RJ-4030)* >> página 36).

18 Mantenimiento

Muestra la pantalla de **[Mantenimiento]**.

(Consulte *Mantenimiento* >> página 37).

19 Guardar la configuración de comandos

Guarda el contenido de los elementos seleccionados (marcados) como un archivo de formato de comando ".bin".

No se guarda la configuración Bluetooth.



Nota

Si sigue los métodos siguientes, podrá aplicar estas configuraciones a la impresora fácilmente.

- Función de almacenamiento masivo (consulte *Almacenamiento masivo* >> página 47).
- Bluetooth (Perfil de inserción de objeto (OPP)).
- Wi-Fi (Perfil de transferencia de archivos (FTP)).



Estos comandos de configuración están pensados únicamente para su aplicación en configuraciones de impresora. Los comandos guardados no pueden importarse a la utilidad RJ.

20 Aplicar

Envía las configuraciones seleccionadas (marcadas) a la impresora.

21 Salir

Cierra la utilidad RJ. Se guarda la configuración actual.

Configuración Bluetooth (solo RJ-4030)

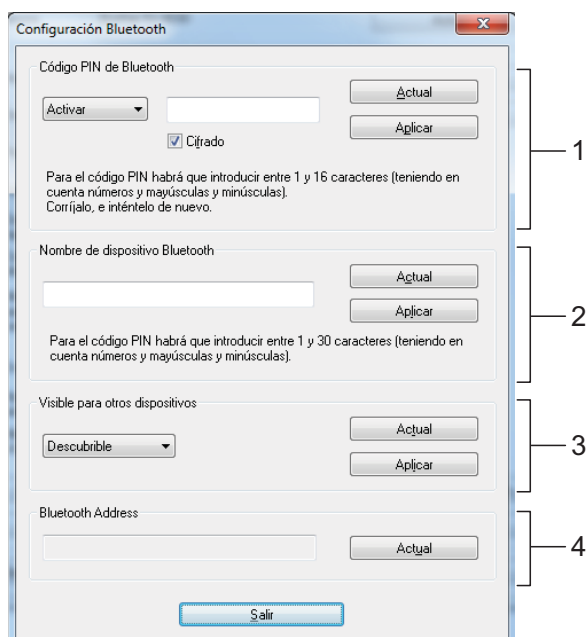

1 Código PIN de Bluetooth

Le permite seleccionar si es necesario un código PIN de Bluetooth (clave de acceso), cambiar el código PIN de Bluetooth de la impresora y seleccionar si la comunicación Bluetooth está cifrada.

Si **[Habilitar]** está seleccionado en el menú desplegable de **[Código PIN de Bluetooth]**, el código PIN especificado en esta sección también debe guardarse en el ordenador para que pueda establecerse la comunicación con la impresora mediante Bluetooth. Puede cambiar el código PIN según sea necesario.

Si la casilla de verificación **[Cifrado]** está marcada, los datos enviados mediante la utilidad RJ entre el ordenador y la impresora estarán cifrados cuando utilice Bluetooth.

2 Nombre de dispositivo Bluetooth

Le permite especificar un nombre (de hasta 30 caracteres) para la impresora. Esto resulta útil cuando existen diversas impresoras Bluetooth.

3 Visible para otros dispositivos

Le permite especificar si otros dispositivos Bluetooth pueden “encontrar” la impresora.

4 Bluetooth Address

Muestra la dirección Bluetooth actual.



Nota

El código PIN y el nombre del dispositivo deben utilizar únicamente caracteres alfanuméricos (A-Z, a-z, 0-9).

El nombre del dispositivo puede contener un carácter de espacio, pero el código PIN no.

Mantenimiento

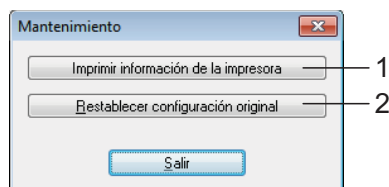

1 Imprimir información de la impresora

Haga clic para imprimir un informe que contiene los siguientes tipos de información:

- Versión del programa
- Historial de uso de la impresora
- Falta patrón de prueba de punto
- Información de configuración de la utilidad RJ
- Lista de datos transferidos
- Información de configuración de la red
- Información de configuración de Wi-Fi

Vea la muestra de impresión en la página siguiente.



Nota

También puede imprimir este informe mediante el botón  (alimentación) (consulte *Impresión de información de configuración de impresora* >> página 54).

2 Restablecer configuración original

Haga clic en [**Restablecer configuración original**] para restablecer la utilidad RJ a su configuración predeterminada y enviarla a la impresora.

Muestra de impresión de información de la impresora

```

<<PRINTER CONFIGURATION>>
[Printer]
FormVer =1.00
Printer =R3-4040
PrintID =3137
SerialNo=TST781647
ProgVer =V0.33
BootVer =V0.06
FontVer =V0.05J
EEPROM =V0.020
PrnCt =0000000000
PrnDis =0000000000
RomFree =6270368byte

[ERROR HISTORY (PAGES)]
Last =00
#01 =00(000,000)
#02 =00(000,000)
#03 =00(000,000)
#04 =00(000,000)
#05 =00(000,000)
#06 =00(000,000)
#07 =00(000,000)
#08 =00(000,000)
#09 =00(000,000)
#10 =00(000,000)

[Paper]
08 66 98 00 6A 16 00 14 03 63 04 00 00 00 00 00
00 00 00 00 44 01 00 00 00 00 00 00 00 00 00 00
00 00 00 00 00 00 00 00 00 00 00 00 00 00 00 00
00 00 00 00 00 00 00 00 00 00 00 00 00 00 00 00
00 00 00 00 00 00 00 00 00 00 00 00 31 30 32 6D
6D 2D 78 2D 31 35 32 6D 6D 00 00 00 34 22 2D 78
2D 36 22 00 00 00 00 00 00 00 00 00 00 00 F6 04
00 00 3D 00 00 00 00 01 00 00 00 00 00

[Printer Settings]
Command Mode =ESC/P
Print Density = 0
Print Priority =Speed
JPEG Printing =Error Diffusion
Printed Data Clear =No Clear
Type Of Info Output =A11
Feed when Cover Closed =No Feed
Power On when Plugged In =Disable
Auto Power Off =none
WLAN/Bluetooth on Power On =Keep Current State

[PDL]
FmtPrefix =''' (5EH)
CmdPrefix =''' (7EH)
Delimiter =',' (2CH)

<<NETWORK CONFIGURATION>>
<Node Type> Brother NC-15004w, IEEE 802.11b/g/n
<Node Firmware Ver.> Firmware Ver.0.99 (11.09.15)
<MAC Address> 00-22-58-71-3b-0b
<Node name> BRND02258713B0B
<Active services> BRND02258713B0B
BINARY_P1

<Protocols>
TCP/IP Enabled
IPV6 Disabled
NetBIOS/IP Enabled
APIPA Enabled
LegacyAuth Enabled
WebBaseManagement Enabled
SNMP Enabled
LPD Enabled
Raw Port Enabled
WebServices Enabled
FTP Enabled
TFTP Enabled
mDNS Enabled
LLMNR Enabled

<IP Settings>
IP Address 169.254.150.122 (via APIPA)
Subnet Mask 255.255.0.0
IP Gateway 0.0.0.0
Boot Method AUTO
Boot Tries 3
IP Filter Disabled
GW Timeout (sec) 5
DNS Address Config AUTO
Primary DNS Server 0.0.0.0
Secondary DNS Server 0.0.0.0
<NetBIOS Names> BRND02258713B0B
<WINS Address Config> AUTO
<Primary WINS Server> 0.0.0.0
<Secondary WINS Server> 0.0.0.0
<mDNS Service Name> Brother R3-4040
<WebServices Name> Brother R3-4040 [002258713b0b]

<SWP Settings>
Communication Mode v1/v2c(RW)
<Comm. Mode> Ad-hoc
<Name(SSID)> SETUP
<Authentication Mode> Open System
<Encryption Mode> NONE
<Wireless Link Status> Failed To Associate
<Tx Power Code> Full, 79, 0

<Network Statistics>
Packets Received 9 RX Frames Received OK 0
Bytes Received 648 RX Frames Error 0
Packets Transmitted 46 TX Frames Transmitted OK 44
Bytes Transmitted 17481 TX Frames Error 2

[Template List]
KEY Name Size Date/Time Connected Database Name
-----
2 abcdabcd1234567 302B 2011/Oct/06 21:26 -
3 1234567890 574B 2011/Oct/05 18:39 -
4 aabc01 19404B 2011/Oct/06 21:25 Database01_Shee

[Database List]
KEY Name Size Date/Time
-----
1 Database01_Shee 296B 2011/Oct/06 21:25

Available memory:6270368B

```

Las etiquetas se muestran únicamente a modo de ilustración.

Visión general

La Configuración de comunicación es un programa de ordenador utilizado para cambiar las configuraciones de red mediante USB.

Mediante la Configuración de comunicación, no solo podrá cambiar la configuración de red para una impresora, podrá aplicar las mismas configuraciones a diversas impresoras.



Nota

La Configuración de comunicación se instala con otro software como el controlador de la impresora (consulte *Instalación del controlador de la impresora y del software para la RJ-4040* >> página 10).

Entorno operativo

Windows XP SP3 o posterior (con Windows XP solo pueden utilizarse procesadores x86)

Windows Vista

Windows 7



- Para iniciar la Configuración de comunicación, debe haber iniciado sesión con derechos de administrador.
- La Configuración de comunicación puede cambiar la configuración únicamente de ciertos modelos de impresora Brother.

Uso de la Configuración de comunicación

Inicio de la Configuración de comunicación

- 1 Conecte la impresora cuya configuración vaya a cambiar al ordenador por USB.
- 2 Haga clic en [Inicio] - [Todos los programas] - [Brother] - [Label & Mobile Printer] - [Printer Setting Tool].
- 3 Seleccione la impresora conectada en 1.
- 4 Haga clic en el botón [Configuración de comunicación]. Aparecerá la ventana principal.

Ventana principal

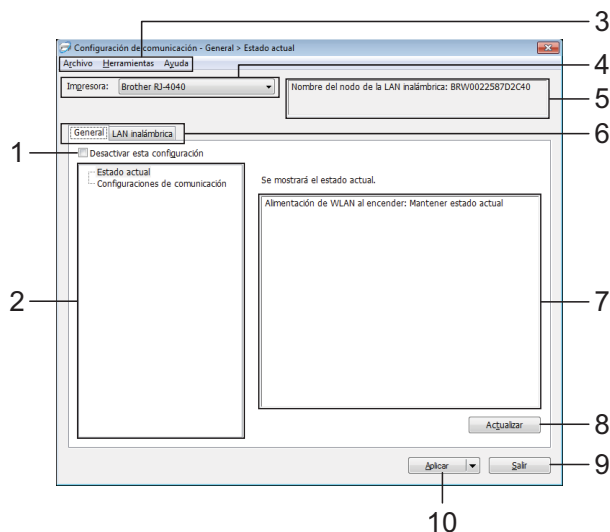

1 Desactivar esta configuración

Cuando esta casilla de verificación está seleccionada,  aparece en la pestaña y no se puede establecer o cambiar la configuración.

Las configuraciones de una pestaña en la que aparezca  no se aplicarán a la impresora aunque se haga clic en **[Aplicar]**. Además, las configuraciones de la pestaña no se guardarán ni exportarán cuando se ejecuten los comandos **[Guardar en archivo de comandos]** o **[Exportar]**.

Para aplicar las configuraciones a la impresora, guardarlas o exportarlas, asegúrese de desactivar la casilla de verificación.

2 Elementos

Cuando se selecciona **[Estado actual]**, aparece la configuración actual en el área de cambios/visualización de configuración. Seleccione el elemento de configuración que desee cambiar.

3 Barra de menú

Seleccione un comando contenido en cada menú de la lista.

4 Impresora

Selecciona la impresora cuya configuración va a cambiarse. Si solo hay una impresora conectada, no es necesario realizar la selección, ya que solo aparecerá una impresora.

5 Nombre del nodo

Muestra el nombre del nodo. Este nombre también se puede modificar. (Consulte *Cambiar nombre del nodo/nombre del dispositivo Bluetooth* >>> página 43.)

6 Pestañas de configuración

Haga clic en la pestaña que contenga la configuración que desea especificar o cambiar.

Si aparece el icono  en la pestaña la configuración de la misma no se aplicará a la impresora.

7 Área de cambios/visualización de configuración

Muestra la configuración actual del elemento seleccionado. Cambie la configuración según sea necesario con la ayuda de los menús desplegables, con la entrada directa o mediante otros métodos adecuados.

8 Actualizar

Haga clic para actualizar la configuración mostrada con la información más reciente.

9 Salir

Sale de **[Configuración de comunicación]** y vuelve a la ventana principal de **"Herramienta de configuración de la impresora"**.

	Las configuraciones no se aplican a las impresoras si hace clic en el botón [Salir] sin haber hecho clic en el botón [Aplicar] tras cambiar las configuraciones.
---	--

10 Aplicar

Haga clic en **[Aplicar]** para guardar la configuración en la impresora.

Para guardar las configuraciones especificadas en un archivo de comandos, seleccione **[Guardar en archivo de comandos]** en la lista desplegable. El archivo de comando guardado se podrá usar con la función de almacenamiento masivo para aplicar la configuración a la impresora. (Consulte *Almacenamiento masivo* >>> página 47.)

	Al hacer clic en [Aplicar] se aplican todas las configuraciones a todas las pestañas de la impresora. Si la casilla de verificación [Desactivar esta configuración] está seleccionada, no se aplicarán las configuraciones que aparecen en la pestaña.
---	--

Cambio de las configuraciones relacionadas con la comunicación

- 1 Asegúrese de que el ordenador con la Configuración de comunicación instalada está conectado mediante USB a la impresora de la cual desee cambiar la configuración.
- 2 Inicie la Configuración de comunicación. Confirme que la impresora de la cual desea cambiar la configuración se muestra en **[Impresora]**.
Si se muestra otra impresora, seleccione la impresora deseada del cuadro de combinación **[Impresora]**.

Impresora:



Nota

Si solo está conectada una impresora, solo se mostrará dicha impresora y no será necesario seleccionar una impresora.

- 3 De la [Configuración de comunicación] de [Elementos], seleccione los elementos que van a cambiarse.
- 4 En el área de visualización/cambio de configuraciones, seleccione la configuración deseada de la lista desplegable o introduzca un valor.
- 5 Cuando haya cambiado todas las configuraciones deseadas, haga clic en el botón **[Aplicar]** y, a continuación, en el botón **[Salir]**.
Las configuraciones se aplicarán a la impresora.

Aplicación de los cambios de configuración a múltiples impresoras

- 1 Tras seguir los pasos en la sección *Cambio de las configuraciones relacionadas con la comunicación* anterior, desconecte la impresora del ordenador y conecte la segunda impresora al ordenador.
- 2 Seleccione la impresora recién conectada del cuadro de combinación **[Impresora]**.



Nota

Si la casilla de verificación **[Detecta automáticamente la impresora conectada y recupera la configuración actual.]** de la pantalla **[Configuración opcional]** está marcada, la impresora conectada se seleccionará automáticamente.

Consulte *Detecta automáticamente la impresora conectada y recupera la configuración actual* >> página 43.

- 3 Haga clic en el botón **[Aplicar]**.
Las mismas configuraciones que se hayan aplicado en la primera impresora se aplicarán en la segunda impresora.
- 4 Repita los pasos 1-3 para todas las impresoras de las cuales desee cambiar la configuración.



Si la dirección IP está establecida como **[STATIC]**, la dirección IP de la impresora también se cambiará a la misma dirección que la primera impresora. Cambie la dirección IP según sea necesario.



Nota

Para guardar los contenidos de configuración como un archivo, haga clic en **[Archivo]** - **[Exportar...]**.

Los contenidos de configuración exportados se aplicarán a la [Configuración de comunicación] la próxima vez que se importe la configuración mediante la Configuración de comunicación.

Barra de menú

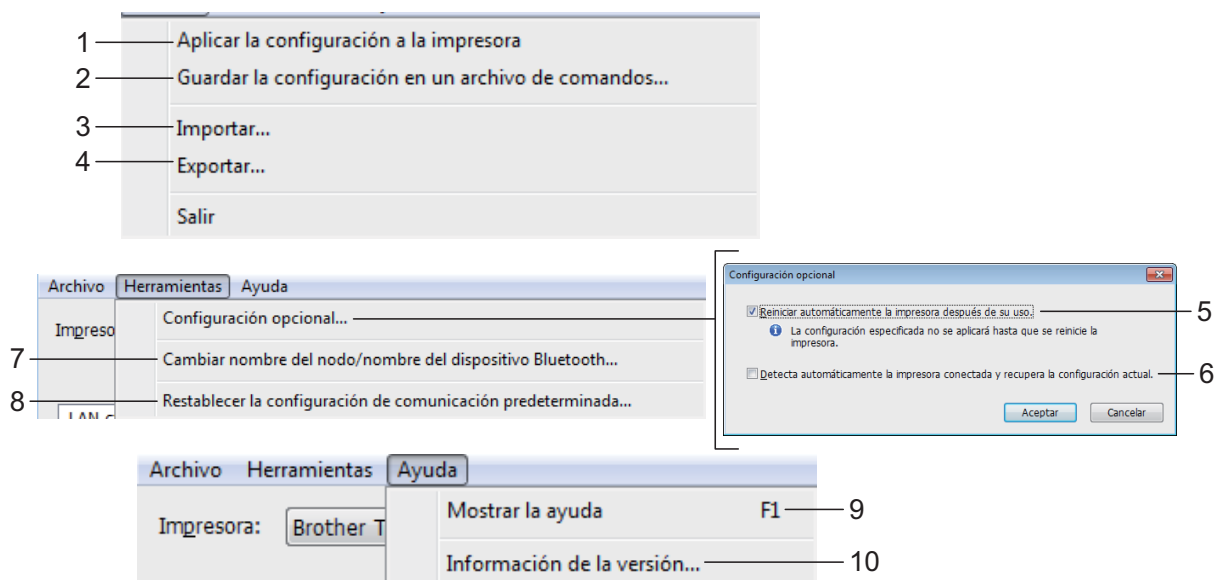

1 Aplicar la configuración a la impresora

Aplica la configuración a la impresora.

2 Guardar la configuración en un archivo de comandos

Guarda la configuración especificada en un archivo de comandos. La extensión del archivo es “.bin”.

El archivo de comando guardado se podrá usar con la función de almacenamiento masivo para aplicar la configuración a la impresora. (Consulte *Almacenamiento masivo* >> página 47.)



Nota

Si la casilla de verificación [**Desactivar esta configuración**] está seleccionada, no se guardarán las configuraciones que aparecen en la pestaña

- Los comandos de configuraciones de comunicación guardados están pensados únicamente para su aplicación en configuraciones de impresora. La configuración no se puede aplicar importando este archivo de comandos.
- Los archivos de comandos guardados contienen claves de autenticación y contraseñas. Tome las medidas necesarias para proteger los archivos de comandos guardados, como por ejemplo guardarlos en una ubicación a la que no puedan acceder otros usuarios.
- No envíe el archivo de comandos a una impresora cuyo modelo no se haya especificado al exportar el archivo de comandos.

3 Importar

■ Importar la configuración inalámbrica del ordenador actual

Importa la configuración del ordenador.

- La información que aparece a continuación no se guarda en los comandos de configuración.
 - Nombre del nodo
 - Dirección IP, máscara de subred y dirección de puerta de enlace predeterminada (cuando la dirección IP se ha establecido como [**STATIC**]).

**Nota**

- Solo puede importarse la configuración de autenticación de seguridad personal (sistema abierto, autenticación de clave pública y WPA/WPA2-PSK). Las configuraciones de autenticación de seguridad de empresa (como LEAP y EAP-FAST) no pueden importarse.
- Si se habilitan diversas LAN inalámbricas para el ordenador utilizado, se importarán las primeras configuraciones inalámbricas detectadas (solo las configuraciones personales).
- Solo pueden importarse configuraciones (modo de comunicación, SSID, método de autenticación, modo cifrado y clave de autenticación) de la pestaña **[LAN inalámbrica]** en el panel **[Configuración inalámbrica]**.

■ Seleccionar un perfil a importar

Importa el archivo exportado y aplica las configuraciones a una impresora.

Haga clic en **[Examinar]** para mostrar un cuadro de diálogo para buscar el archivo. Seleccione el archivo que va a importar. Las configuraciones del archivo seleccionado aparecen en el área de cambios/visualización de la configuración.

**Nota**

- Pueden importarse todas las configuraciones, como las configuraciones inalámbricas o las configuraciones de TCP/IP. Sin embargo, los nombres de nodo no pueden importarse.
- Solo pueden importarse los perfiles que sean compatibles con la impresora seleccionada.
- Si la dirección IP del perfil importado está establecida como **[STATIC]**, cambie la dirección IP del perfil importado según sea necesario de forma que no se duplique la dirección IP de una impresora existente en la red.

4 Exportar

Guarda la configuración actual en un archivo.

**Nota**

Si la casilla de verificación **[Desactivar esta configuración]** está seleccionada, no se guardarán las configuraciones que aparecen en la pestaña.



Los archivos exportados no están cifrados.

5 Reiniciar automáticamente la impresora después de su uso

Si esta casilla de verificación está seleccionada, la impresora se reinicia automáticamente después de aplicar las configuraciones de comunicación.

Si esta casilla de verificación no está marcada, las impresoras deberán reiniciarse de forma manual.

**Nota**

Cuando configure diversas impresoras, puede reducir el tiempo necesario para cambiar la configuración si deja en blanco esta casilla de verificación. En este caso recomendamos seleccionar esta casilla de verificación al configurar la primera impresora de forma que podrá confirmar que cada configuración funciona de la forma esperada.

6 Detecta automáticamente la impresora conectada y recupera la configuración actual

Si esta casilla de verificación está marcada y la impresora está conectada al ordenador, la impresora se detecta de forma automática y la configuración actual de la impresora se muestra en el panel de **[Estado actual]**.

**Nota**

Cuando el modelo de impresora conectada sea distinto al de la impresora mostrada en la lista desplegable **[Impresora]**, la configuración disponible en cada una de las pestañas cambiará para adaptarse a la impresora conectada.

7 Cambiar nombre del nodo/nombre del dispositivo Bluetooth

Permite cambiar el nombre de cada nodo.

8 Restablecer la configuración de comunicación predeterminada

Establece la configuración de comunicación predeterminada.

9 Mostrar la ayuda

Muestra la ayuda.

10 Información de la versión

Muestra la información de la versión.

Estado de la impresora conectada

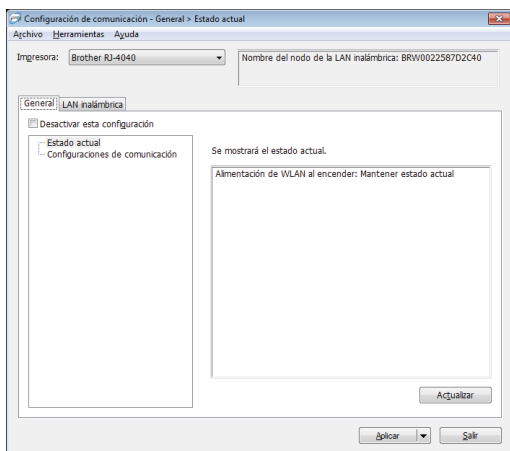

1 Estado de red actual

Muestra el estado de red a la derecha de la pantalla en el área de cambio/visualización de configuración.

Haga clic en el botón **[Actualizar]** para actualizar la vista.

Configuración de red

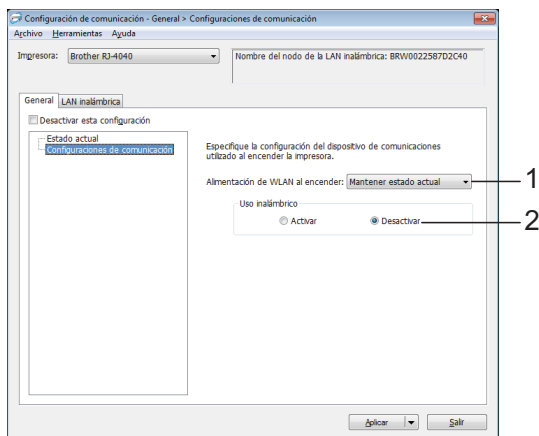

1 Alimentación de WLAN al encender

Determina las condiciones para conectar mediante Wi-Fi cuando se enciende la impresora.

Seleccione una de las siguientes: **[Encendido por defecto]**, **[Apagado por defecto]**, **[Mantener estado actual]**.

2 Uso inalámbrico

Habilita o deshabilita la comunicación inalámbrica.

TCP/IP (inalámbrica)

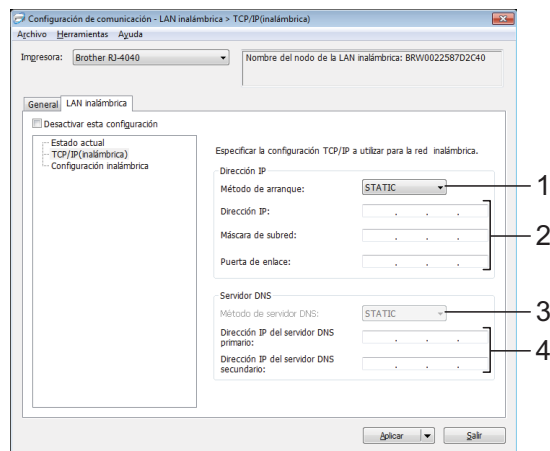

1 Método de arranque

Seleccione **[STATIC]**, **[AUTO]**, **[BOOTP]**, **[DHCP]** o **[RARP]**.

2 Dirección IP/Máscara de subred/Puerta de enlace

Especifique los distintos valores.

Solo puede introducir configuraciones cuando la configuración de dirección IP esté establecida como **[STATIC]**.

3 Método de servidor DNS

Seleccione **[STATIC]** o **[AUTO]**.

4 Dirección IP del servidor DNS primario/ Dirección IP del servidor DNS secundario

Solo puede introducir configuraciones cuando la configuración del servidor DNS esté establecida como **[STATIC]**.

Configuración inalámbrica

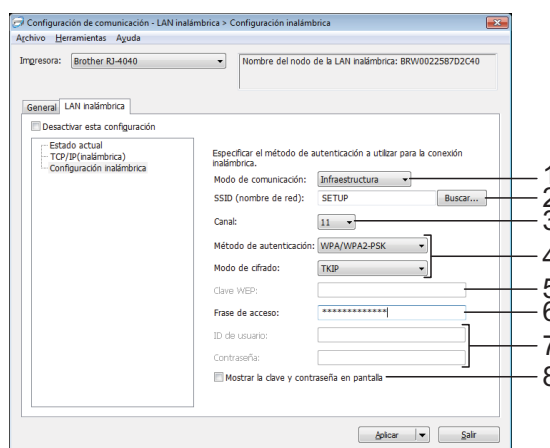

1 Modo de comunicación

Seleccione **[Ad hoc]** o **[Infraestructura]**.

**Nota**

Para los usuarios de dispositivos móviles de Apple: Dependiendo del modelo de su dispositivo y de la versión del sistema operativo, es posible que no pueda conectarse a su impresora en el modo Ad-Hoc. Para obtener más información sobre la compatibilidad de su impresora con los dispositivos Apple, visite el sitio web de soporte de Brother en support.brother.com.

2 SSID (nombre de red)

Haga clic en el botón **[Buscar]** para mostrar las selecciones SSID en un cuadro de diálogo independiente.

3 Canal

Seleccione una de las opciones que aparecen.

4 Método de autenticación/Modo de cifrado

Los modos de cifrado compatibles para los distintos métodos de autenticación aparecen en *Modo de comunicación y métodos de cifrado/autenticación* >> página 45.

5 Clave WEP

Solo puede especificar una configuración cuando WEP está seleccionado como modo de cifrado.

6 Frase de acceso

Solo puede especificar una configuración cuando WPA-PSK, WPA2-PSK o WPA-PSK/WPA2-PSK están seleccionados como métodos de autenticación.

7 ID de usuario/Contraseña

Solo puede especificar una configuración cuando LEAP, EAP-FAST, PEAP, EAP-TTLS o EAP-TLS están seleccionados como métodos de autenticación. Además, con EAP-TLS no es necesario introducir una contraseña, aunque se debe registrar un certificado de cliente. Para registrar un certificado, conecte con la impresora mediante un explorador web y especifique el certificado que desea usar.

8 Mostrar la clave y contraseña en pantalla

Si esta casilla de verificación no está seleccionada, las claves y las contraseñas aparecerán como texto plano (texto sin cifrar).

Modo de comunicación y métodos de cifrado/autenticación

- Cuando el modo de comunicación es Ad hoc

Método de autenticación	Modo de cifrado
Sistema abierto	Ninguno
	WEP

- Cuando el modo de comunicación es Infraestructura

Método de autenticación	Modo de cifrado
Sistema abierto	Ninguno
	WEP
Clave compartida	WEP
WPA-PSK	TKIP
	AES
WPA2-PSK	AES
WPA/WPA2-PSK	TKIP
	AES
LEAP	CKIP
EAP-FAST/NINGUNO	TKIP
	AES
EAP-FAST/MS-CHAPv2	TKIP
	AES
EAP-FAST/GTC	TKIP
	AES
PEAP/MS-CHAPv2	TKIP
	AES
PEAP/GTC	TKIP
	AES
EAP-TTLS/CHAP	TKIP
	AES
EAP-TTLS/MS-CHAP	TKIP
	AES
EAP-TTLS/MS-CHAPv2	TKIP
	AES
EAP-TTLS/PAP	TKIP
	AES

Método de autenticación	Modo de cifrado
EAP-TLS	TKIP
	AES

	<p>Para configurar niveles de seguridad superiores:</p> <p>Cuando realice una verificación de certificado con los métodos de autenticación EAP-FAST, PEAP, EAP-TTLS o EAP-TLS, el certificado no se podrá especificar mediante la Configuración de comunicación. Una vez se haya configurado la impresora para conectarse a la red, cambie la configuración accediendo a la impresora desde un navegador web.</p>
---	---

Almacenamiento masivo

Descripción

La función de almacenamiento masivo le permite ejecutar comandos y realizar impresiones JPEG mediante el envío de datos desde un ordenador u otro dispositivo similar a una impresora mediante USB. Los archivos que se hayan copiado en el área de almacenamiento masivo de la impresora se procesan cuando pulsa el botón Wi-Fi/botón Bluetooth.

Esta función es útil en las siguientes situaciones.

- Cuando desee aplicar configuraciones que estén guardadas en un archivo de comandos (en formato “.bin”) o plantillas que estén guardadas en formato “.blf” que hayan sido distribuidas por el administrador sin utilizar una herramienta personalizada.
- Cuando desee ejecutar comandos o realizar una impresión JPEG sin instalar el controlador de la impresora.
- Cuando desee utilizar un dispositivo con un SO (incluidos los sistemas operativos que no sean Windows) que disponga de una función de host USB para imprimir y transmitir datos.

Uso de la función de almacenamiento masivo

- 1 Compruebe que la impresora está apagada.
- 2 Mientras pulsa el botón Wi-Fi/botón Bluetooth, mantenga pulsado el botón de encendido.
La impresora se inicia en modo de almacenamiento masivo y se iluminan los indicadores de POWER (encendido) y STATUS (estado) en verde.
- 3 Conecte el ordenador o el dispositivo a la impresora mediante USB.
El área de almacenamiento masivo de la impresora se muestra en la pantalla del ordenador o del dispositivo.



Nota

Si no se muestra el área de almacenamiento masivo de forma automática, consulte las instrucciones de funcionamiento del sistema operativo del ordenador o del dispositivo en busca de información sobre visualización del área de almacenamiento masivo.

- 4 Arrastre y suelte el archivo que desee copiar al área de almacenamiento masivo.
- 5 Pulse el botón Wi-Fi/botón Bluetooth. Se ejecuta el archivo de comandos. Mientras se ejecuta el archivo, el indicador «Wi-Fi» (Wi-Fi)/«Bluetooth» (Bluetooth) se ilumina en azul.
- 6 Una vez se haya ejecutado el archivo, el indicador «Wi-Fi» (Wi-Fi)/«Bluetooth» (Bluetooth) se apaga.
- 7 Para desactivar el modo de almacenamiento masivo, apague la impresora.
La impresora se iniciará en el modo operativo normal.



- Cuando se apaga la impresora, el modo de almacenamiento masivo se desactiva y cualquier archivo en el área de almacenamiento masivo se elimina.
- Esta función es compatible con archivos “.bin”, “.blf” y “.jpg”. No utilice otros formatos de archivo con esta función.
- No cree carpetas en el área de almacenamiento masivo. Si se crea una carpeta, los archivos en dicha carpeta no se ejecutarán.
- La capacidad del área de almacenamiento masivo es de 2,45 MB. No se puede garantizar el uso de archivos mayores a 2 MB.
- Si se copian múltiples archivos, el orden en el que se ejecutarán los archivos no puede garantizarse.
- Las funciones de Wi-Fi, Bluetooth y RS-232C no están disponibles mientras la impresora esté funcionando en modo de almacenamiento masivo.
- No acceda a otros archivos del área de almacenamiento masivo al ejecutar un archivo copiado.

Impresión JPEG

Los datos de imagen (JPEG) pueden imprimirse sin utilizar el controlador de la impresora.



Nota

- Las imágenes JPEG pueden imprimirse mediante la función de almacenamiento masivo.
- Se utiliza el perfil de imagen básica (BIP) o el perfil de inserción de objeto (OPP) de Bluetooth para imprimir mediante una conexión Bluetooth.
- Esta impresora convertirá una imagen JPEG a color en una imagen en blanco y negro mediante el proceso de tramado.
- Cuando se envíe una imagen JPEG que ya esté en blanco y negro, este proceso de tramado puede hacer que la imagen impresa esté borrosa.
- Para mejorar la calidad de la imagen, intente desactivar cualquier procesado previo de la imagen JPEG.

- Solo pueden imprimirse las imágenes JPEG. (Limitado a los archivos con la extensión .jpg).
- El tamaño máximo del archivo es de 5 MB. (2,38 MB cuando se utilice la función de almacenamiento masivo).
- La resolución máxima es la siguiente.

$$\text{Altura} \times \text{anchura} = 8.000 \times 832 \text{ puntos}$$

Si se sobrepasan estos límites, los datos recibidos por la impresora se descartarán y no se imprimirán.
- La impresión es a 1 píxel = 1 punto.
- La impresora realiza un procesamiento binario (binario simple) para imprimir la imagen.
- La imagen se imprime con la proporción entre alto y ancho de los datos recibidos.

El mantenimiento de la impresora se puede realizar según sea necesario. Sin embargo, en algunos entornos será necesario realizar el mantenimiento con más frecuencia (por ejemplo, en lugares polvorientos).

Mantenimiento del cabezal de impresión

Utilice un bastoncillo de algodón y limpie el cabezal.

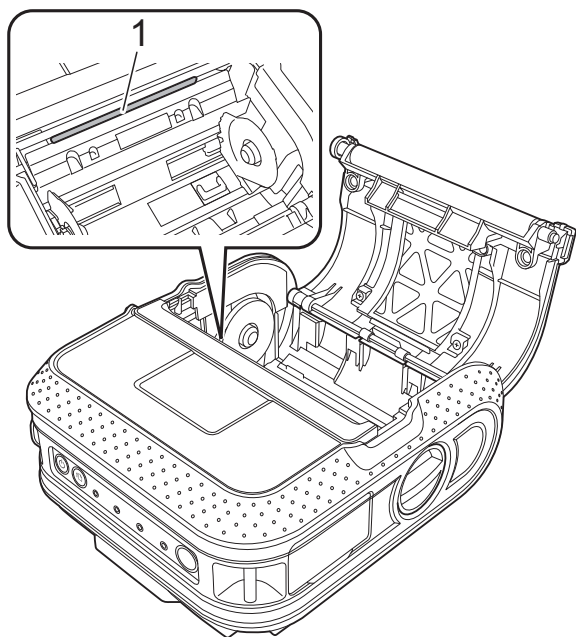

1 Cabezal de impresión

Mantenimiento del rodillo

Utilice un trozo de cinta de celofán para retirar la suciedad del rodillo.

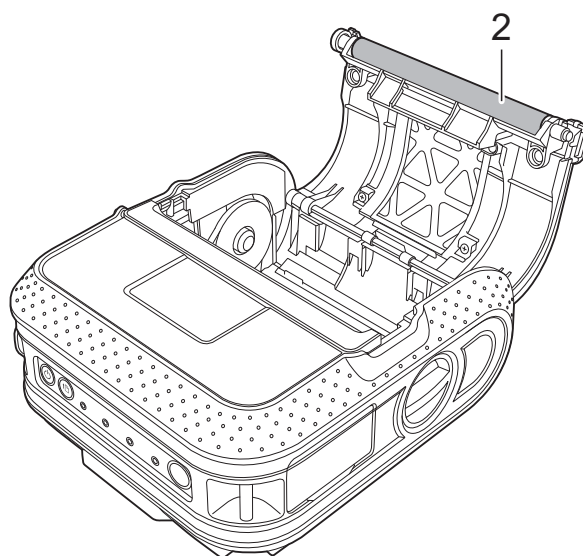

2 Rodillo

Mantenimiento de la salida del papel



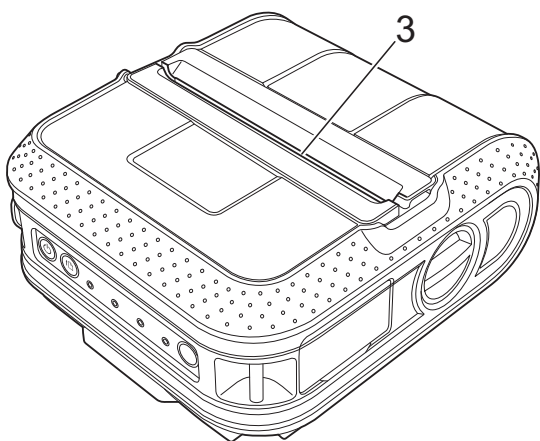

Si se acumula pegamento en la salida del papel y la impresora se atasca, desconecte la impresora de la toma eléctrica externa y limpie la salida del papel con un paño humedecido con alcohol isopropílico.

































3 Salida del papel

Indicadores

Los indicadores se iluminan y parpadean para indicar el estado de la impresora. Los siguientes símbolos se utilizan en esta sección para explicar el significado de los distintos colores y patrones indicativos.

-  El indicador se ilumina en el color mostrado
-  El indicador parpadea en el color mostrado
-  El indicador parpadea 1 o 2 veces en cada color y luego se apaga
-  El indicador se ilumina o parpadea en cualquier color o patrón
-  El indicador está apagado

POWER (encendido)	STATUS (estado)	BATT (batería)	 (Bluetooth)  (Wi-Fi)	Descripción
				Encendido
				Cubierta del rollo abierta
				Recibiendo datos Transfiriendo datos
				Error Error de impresión Error de alimentación Error de cubierta abierta Error de comunicación Error de procesamiento de la imagen Error de búsqueda en la base de datos Error de falta de plantilla Error de búsqueda de punto de acceso Error de conexión con el punto de acceso Error de seguridad
				Error Error de batería Error de almacenamiento masivo
				Error del sistema
				En el modo de arranque

POWER (encendido)	STATUS (estado)	BATT (batería)	Ⓜ (Bluetooth) Ⓜ Wi-Fi (Wi-Fi)	Descripción
			 (Una vez cada 3 segundos)	Inalámbrico encendido, no conectado*
				Inalámbrico o Bluetooth encendido, conectado
			 (Cada segundo)	Configurando WPS*
				Restableciendo
				Formateado completado (cuando se establece [Datos de impresión después de haber sido impresos] en [Borrar])
				Enfriándose
				Modo lectura MCR
				Lectura MCR con éxito
				Error de lectura MCR
		 (Una vez cada 4 segundos)		Energía de la batería recargable: mitad
		 (Dos veces cada 4 segundos)		Energía de la batería recargable: baja
		 (Cada segundo)		La batería debe estar cargada
				Cargando
				Energía de la batería recargable: completa Carga completada
				En modo de almacenamiento masivo
				Procesando el archivo en modo de almacenamiento masivo
				Inicializando

* Solo RJ-4040

Advertencias del indicador

Problema	Solución
El indicador POWER (encendido) no se enciende	<p>La impresora no recibe corriente.</p> <p>Si está utilizando energía CA o CC, asegúrese de que el adaptador de CA o el adaptador para coche está conectado correctamente (consulte <i>Conexión de la impresora a una fuente de alimentación externa</i> >> página 2) y asegúrese de que la toma de corriente CA o CC está conectada.</p> <p>Si utiliza energía CC, compruebe el fusible.</p>
El cabezal o el motor se están enfriando	<p>El cabezal térmico o el motor están demasiado calientes.</p> <p>Cabezal: Si el cabezal térmico se calienta aún más, puede producir imágenes sobre el papel en áreas que no debían ser impresas. Este estado es normal cuando se imprimen documentos con una gran cantidad de contenido “negro”.</p> <p>La impresora se detendrá y reiniciará la impresión una vez que se haya enfriado el cabezal de impresión.</p> <p>Para evitar o retrasar la aparición de este estado, imprima con una configuración de densidad inferior, reduzca la cantidad de espacio en negro impreso (por ejemplo, elimine el sombreado de fondo y los colores en los gráficos y documentos de presentación) y asegúrese de que la impresora cuenta con una ventilación adecuada y no está situada en un espacio cerrado.</p> <p>Motor: No utilice la impresora de forma continuada. Si la impresora se utiliza de forma continuada, el motor se calentará demasiado. En este caso, la impresora se detendrá y reiniciará la impresión una vez que el motor se haya enfriado.</p> <p> Nota</p> <p>Este estado puede suceder más a menudo cuando la impresora se utiliza en una gran altitud (más de 3.048 m) debido a la menor densidad del aire disponible para enfriar la impresora.</p>
Error de recepción de datos	Puede que no se reciban los datos correctamente cuando las comunicaciones son inestables. Intente volver a conectar cuando mejoren las condiciones de comunicación.
La impresora está en modo de arranque	<p>El adaptador de CA se ha desconectado mientras se actualizaba el firmware y la impresora se ha iniciado en el modo de arranque la siguiente vez que se ha reiniciado.</p> <p>Póngase en contacto con su distribuidor o con el Servicio al cliente de Brother para obtener ayuda.</p>

Impresión de información de configuración de impresora

Puede usar el botón  (alimentación) para imprimir un informe que enumera la siguiente configuración de impresora:

- Versión del programa
- Historial de uso de la impresora
- Falta patrón de prueba de punto
- Información de configuración de la utilidad RJ
- Lista de datos transferidos
- Información de configuración de la red
- Información de configuración de Wi-Fi

Nota

- Puede utilizar la utilidad RJ para configurar previamente qué elementos se imprimirán (consulte *Configuración de salida de la información de la impresora* >> página 35).
- El nombre del nodo aparecerá en Configuración de la impresora. El nombre de nodo predeterminado es “BRWxxxxxxxxxxxx”. (“xxxxxxxxxxxx” se basa en la dirección MAC/dirección Ethernet de la impresora).

1 Asegúrese de que se ha cargado un rollo de papel de recibo de 101,6 mm y de que la cubierta de compartimento de rollo RD está cerrada.

2 Encienda la impresora.

3 Mantenga presionado el botón  (alimentación) hasta que el indicador POWER (encendido) comience a parpadear en verde. La configuración se imprimirá.

Nota

- Para imprimir la configuración de la impresora, se recomienda el uso de un rollo de papel de recibo de 101,6 mm.
- Esta operación también puede realizarse mediante la utilidad RJ (consulte *Imprimir información de la impresora* >> página 37).

Visión general

Si tiene algún problema con la impresora, primero compruebe que haya realizado las siguientes tareas correctamente.











- Instalación de la batería o conexión de la impresora a una toma de corriente CA o CC (consulte *Conexión de la impresora a una fuente de alimentación externa* >> página 2).
- Instalación y selección del controlador de la impresora correcto (consulte *Instalación del controlador de la impresora y del software para la RJ-4030* >> página 9 o *Instalación del controlador de la impresora y del software para la RJ-4040* >> página 10).
- Conexión de la impresora con el ordenador (consulte *Conexión del ordenador y la impresora* >> página 22).

Si el problema persiste, lea los consejos de resolución de problemas de este capítulo para obtener ayuda.

Problema	Solución
La impresora no imprime o hay un error de impresión.	<ul style="list-style-type: none"> ■ ¿Está suelto el cable? Compruebe que el cable esté conectado correctamente. ■ ¿Ha instalado el rollo RD correctamente? Si no es así, retire el rollo RD y vuelva a instalarlo. (Consulte <i>Introducción del rollo RD</i> >> página 6). ■ ¿Queda rollo suficiente? Si no es así, instale un nuevo rollo RD. ■ ¿Está abierta la cubierta del compartimento del rollo RD? Compruebe que la cubierta del compartimento del rollo RD está cerrada. ■ ¿Se ha producido un error en la impresión o la transmisión? Apague la impresora y vuelva a encenderla. Si todavía se da el problema, póngase en contacto con su distribuidor Brother. ■ ¿La guía del rollo no está en contacto con el lateral del rollo RD? Mueva la guía del rollo hacia el lateral del rollo RD. (Consulte <i>Introducción del rollo RD</i> >> página 6).
El indicador POWER (encendido) no está encendido.	<ul style="list-style-type: none"> ■ ¿Está bien insertado el cable de alimentación? Compruebe que el cable de alimentación está insertado correctamente. Si es así, intente conectarlo a otra toma de corriente eléctrica. ■ Si el indicador POWER (encendido) todavía no se enciende, póngase en contacto con su distribuidor Brother.

Problema	Solución
<p>Las etiquetas impresas contienen rayas o caracteres de baja calidad, o las etiquetas no se alimentan correctamente.</p>	<p>¿Está sucio el cabezal de impresión o el rodillo?</p> <p>A pesar de que el cabezal de impresión normalmente se mantiene limpio con un uso normal, suciedad o pelusas del rodillo pueden atascarse en el cabezal de impresión. Si sucede esto, limpie el rodillo (consulte <i>Mantenimiento del rodillo</i> >> página 49).</p>
<p>En el ordenador aparece un error de transmisión de datos.</p>	<ul style="list-style-type: none"> ■ ¿Ha seleccionado el puerto adecuado? Compruebe que está seleccionado el puerto adecuado. ■ ¿La impresora está en modo de enfriamiento (el indicador POWER (encendido) parpadea en color naranja)? Espere hasta que el indicador deje de parpadear y vuelva a intentar la impresión. ■ ¿Hay algún otro usuario imprimiendo en red? Si intenta imprimir mientras otros usuarios están imprimiendo grandes cantidades de datos, la impresora no podrá aceptar el trabajo de impresión hasta que haya terminado de imprimir el trabajo actual. En estas situaciones, ejecute de nuevo el trabajo de impresión después de que el resto de trabajos hayan terminado.
<p>Las etiquetas están atascadas o no salen correctamente tras la impresión.</p>	<ul style="list-style-type: none"> ■ ¿Hay suciedad o pelusas que impiden que el rodillo gire sin problemas? (Consulte <i>Mantenimiento del rodillo</i> >> página 49). ■ Compruebe que la ruta de salida de la etiqueta no esté bloqueada. ■ Compruebe que el rollo RD está colocado correctamente retirándolo y volviéndolo a instalar. (Consulte <i>Introducción del rollo RD</i> >> página 6). ■ Asegúrese de que la cubierta del compartimento del rollo RD esté bien cerrada.
<p>La calidad de impresión es deficiente.</p>	<p>¿Hay suciedad o pelusas que impiden que el rodillo gire sin problemas?</p> <p>Limpie el rodillo (consulte <i>Mantenimiento del rodillo</i> >> página 49).</p>

Problema	Solución
<p>Los códigos de barras impresos no pueden leerse.</p>	<ul style="list-style-type: none"> ■ Alinee la etiqueta con el cabezal de impresión como se muestra a continuación. <div data-bbox="842 383 1214 568" style="text-align: center;"> </div> <ul style="list-style-type: none"> 1 Ranura de salida de etiquetas 2 Cabezal de impresión 3 Dirección de impresión recomendada <ul style="list-style-type: none"> ■ Algunos tipos de escáneres no pueden leer códigos de barras. Inténtelo con otro escáner. ■ Recomendamos la impresión de códigos de barras con las opciones de [Calidad] establecidas en [Dar prioridad a la velocidad de impresión]. <p>Windows XP: Para cambiar las opciones de [Calidad], abra las propiedades de la impresora desde [Panel de control] - [Impresoras y otro hardware] - [Impresoras y faxes], haga clic con el botón derecho del ratón en la impresora cuya configuración desea cambiar y, a continuación, seleccione [Propiedades]. A continuación, en la ficha [General], haga clic en [Preferencias de impresión].</p> <p>Windows Vista: Para cambiar las opciones de [Calidad], abra las propiedades de la impresora desde [Panel de control] - [Hardware y sonido] - [Impresoras], haga clic con el botón derecho del ratón en la impresora cuya configuración desea cambiar y, a continuación, seleccione [Propiedades]. A continuación, en la ficha [General], haga clic en [Preferencias de impresión].</p> <p>Windows 7: Para cambiar las opciones de [Calidad], abra las propiedades de la impresora haciendo clic en [Inicio] - [Dispositivos e impresoras], haga clic derecho con el ratón en la impresora cuya configuración desee cambiar y seleccione [Preferencias de impresión].</p> <div data-bbox="767 1682 1294 2107" style="text-align: center;"> </div>

Problema	Solución
<p>Quiero restablecer la impresora/eliminar los datos transferidos desde el ordenador.</p>	<p>Para restablecer la impresora, realice el siguiente procedimiento:</p> <ol style="list-style-type: none"> 1 Mantenga pulsado el botón  (encendido) para apagar la impresora. 2 Mantenga pulsado el botón  (alimentación) y el botón  (encendido) hasta que los indicadores POWER (encendido), STATUS (estado) y BATT (batería) parpadeen en naranja. 3 Mientras mantiene pulsado el botón  (encendido), pulse el botón  (alimentación) tres veces. 4 Suelte el botón  (encendido) y el botón  (alimentación) a la vez. <p>Se borrarán todos los datos transferidos desde el ordenador y la impresora se restablecerá a la configuración original.</p>
<p>Quiero cancelar el trabajo de impresión actual.</p>	<p>Compruebe que la impresora esté encendida y pulse el botón  (encendido).</p>
<p>Cuando imprimo por medio del cable USB, la impresora realiza pausas repetidas y sigue imprimiendo.</p>	<p>¿Está ajustada la impresora para la impresión secuencial?</p> <p>Si es así, ajuste el modo de impresión para que utilice la memoria intermedia.</p> <p>Windows XP: Abra las propiedades de la impresora desde [Panel de control] - [Impresoras y otro hardware] - [Impresoras y faxes] y haga clic en el botón [Preferencias de impresión] en la ficha [General]. Haga clic en la ficha [Otros] y seleccione la opción [Después de haber recibido todos los datos].</p> <p>Windows Vista: Abra las propiedades de la impresora desde [Panel de control] - [Hardware y sonido] - [Impresoras] y haga clic en el botón [Preferencias de impresión] en la ficha [General]. Haga clic en la ficha [Otros] y seleccione la opción [Después de haber recibido todos los datos].</p> <p>Windows 7: Abra las propiedades de la impresora desde [Dispositivos e impresoras], haga clic con el botón derecho del ratón en la impresora cuya configuración desea cambiar y seleccione [Preferencias de impresión]. Seleccione la opción [Después de haber recibido todos los datos].</p>
<p>Ocurre un error cuando el rollo no puede alimentarse hasta el inicio de la etiqueta.</p>	<p>Si ocurre un error de alimentación, utilice la Configuración de tamaño de papel para asignar la configuración de papel adecuada a la impresora.</p>
<p>El programa de ordenador debería estar enviando los datos a la impresora, pero el indicador POWER (encendido) no parpadea en verde.</p>	<p>Asegúrese de que el cable USB está conectado firme y correctamente. Intente utilizar otro cable USB.</p> <p>Dependiendo de si utiliza Bluetooth o Wi-Fi, confirme que el indicador  (Bluetooth) o el indicador  (Wi-Fi) están encendidos en azul. Si no es así, compruebe la conexión.</p> <p>(Consulte <i>Conexión del ordenador y la impresora</i> ►► página 22).</p>

Especificaciones del producto

Nombre del producto	RJ-4030	RJ-4040
Impresión		
Tecnología de impresión	Térmica directa	
Resolución de impresión	203 ppp	
Velocidad de impresión	Máximo 127 mm/s	
Ancho de impresión	Máximo 104 mm	
Tamaño		
Peso	Impresora: aproximadamente 610 g Impresora con la batería: aproximadamente 850 g	
Dimensiones	Aproximadamente 162 mm (An) × 176 mm (Al) × 77 mm (F)	
Interfaz		
USB	Sí USB Ver. 2.0 (Full Speed) (mini-B, periférico)	
Serie	Sí RS232C (Cable de serie original)	
Bluetooth	Sí Ver. 2.0 +EDR (Clase 2)	No
WLAN	No	Sí LAN inalámbrica IEEE802.11b/g/n (Modo infraestructura/modo ad hoc)
Entorno		
Temperatura de funcionamiento	Funcionamiento: -10 a 50 °C (para obtener una calidad de impresión óptima, se recomienda una temperatura entre 0 y 50 °C) Carga: 0 a 40 °C	
Humedad de funcionamiento	20 al 80% (sin condensación, temperatura bulbo húmedo máxima: 27°C)	
Temperatura de almacenamiento	-20 a 60 °C (No deje la impresora dentro de un coche cuya temperatura supere los 60 °C.)	
Humedad de almacenamiento	20 al 80% (sin condensación, temperatura bulbo húmedo máxima: 45°C)	

Nombre del producto	RJ-4030	RJ-4040
Fuente de alimentación (opcional)		
Pilas	Batería recargable de iones de litio: 14,4 V	
Autonomía de la batería:	2.000 etiquetas (cuando esté conectada mediante USB y utilizando una batería nueva y completamente cargada). Comprobado mediante la impresión de datos de prueba Brother (7% cobertura 102 × 152 mm) a 23 °C.	
Adaptador	Adaptador de CA (15 V)	
Adaptador para coche	Adaptador para coche del tipo cigarrillo o cable (12 V (CC))	
Especificación del material de impresión		
Tipo de material de impresión	Papel de recibo, etiquetas troqueladas	
Ancho del material de impresión	51 a 118 mm	
Separación entre etiquetas	3 o más	
Grosor	Papel de recibo: 0,051 a 0,090 mm Etiqueta: 0,080 a 0,170 mm	
Diámetro (máx.)	58 mm	
Diámetro central (mín.)	Papel de recibo: 12,7 mm Etiqueta: 25,4 mm	
Sensor de material de impresión	Transmisivo/separación, Reflectante/barra	
Software		
Controlador de la impresora compatible	Windows XP/Windows Vista/ Windows 7	Windows XP/Windows Vista/ Windows 7/ Windows Server 2003/ Windows Server 2008/2008R2

Para los usuarios de dispositivos móviles de Apple:
 Dependiendo del modelo de su dispositivo y de la versión del sistema operativo, es posible que no pueda conectarse a su impresora en el modo Ad-Hoc. Para obtener más información sobre la compatibilidad de su impresora con los dispositivos Apple, visite el sitio web de soporte de Brother en support.brother.com.

brother