

BRUKSANVISNING

RJ-4030
RJ-4040

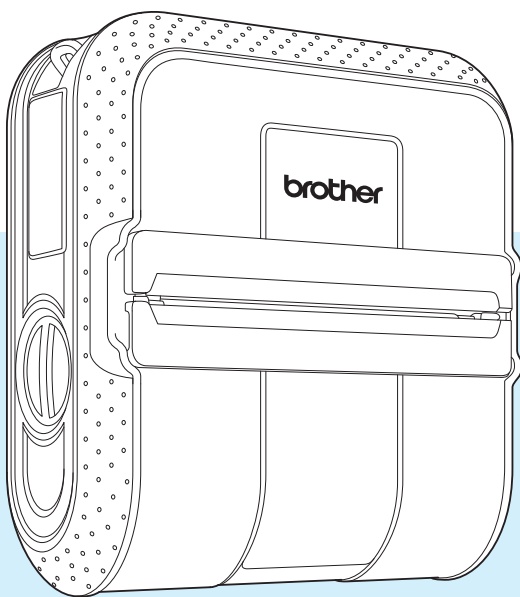

RD
ROLLS

Det är viktigt att du läser den här bruksanvisningen innan du börjar använda skrivaren.

Förvara handboken på en lättillgänglig plats för framtida referens.

Inledning

Tack för att du har köpt en mobil RJ-4030-/RJ-4040-skrivare från Brother. RJ-4030/RJ-4040 (kallas här efter "skrivaren") är en mobil termoskrivare. Se till att du läser igenom handböckerna Bruksanvisning, Produktsäkerhetsguide, Snabbguide, Bruksanvisning för programanvändare och Bruksanvisning för nätverksanvändare (gäller endast RJ-4040) innan du börjar använda skrivaren. Förvara de här dokumenten på en lättillgänglig plats för framtida referens.

Symboler som används i dokumentet

Följande symboler används i det här dokumentet.



Symbolen indikerar information eller riktlinjer som bör följas. Det finns annars risk för skada, eller problem med driften.



Symbolen indikerar anmärkningar med information eller riktlinjer som hjälper dig att förstå och använda produkten på ett mer effektivt sätt.

Om dokumentet

Detta dokument (PDF) finns på cd-skivan.



Obs

Om du använder Adobe® Reader® för att visa dokumentet på en dator ändras markören till  när markören är placerad på en länk. Klicka på länken för att öppna motsvarande sida. Gå till hjälpfilen som medföljer Adobe® Reader®, om du vill veta mer om hur du använder Adobe® Reader®.

Innehållsförteckning

1	Installera skrivaren	1
	Allmän beskrivning.....	1
	Ansluta skrivaren till en extern strömkälla	2
	Ansluta till ett nätuttag (tillbehör)	2
	Ansluta till ett DC-uttag (tillbehör).....	2
	Använda det uppladdningsbara litiumjonbatteriet (tillbehör).....	3
	Installera det uppladdningsbara litiumjonbatteriet	3
	Ladda det uppladdningsbara litiumjonbatteriet.....	3
	Tips om användning av det uppladdningsbara litiumjonbatteriet.....	4
	Sätta in RD-rullen	5
	Klippa av rullpapper.....	7
	Montera bältesklämman	7
	Installera skrivardrivrutinen och programvaran för RJ-4030.....	8
	Installera skrivardrivrutinen och programvaran för RJ-4040.....	10
	Innan du börjar	10
	Infrastrukturläge.....	11
	Välj trådlös installationsmetod	11
	Installationsprocedur (använda USB-kabel/trådlöst nätverk)	12
	Konfigurering med en tryckning på WPS och installation.....	16
	Webbaserad hantering (webbläsare)	19
	Avinstallera skrivardrivrutinen.....	20
	Ansluta datorn och skrivaren	21
	USB-anslutning.....	21
	Bluetooth-anslutning (gäller endast RJ-4030)	22
	Wi-Fi-anslutning (gäller endast RJ-4040)	22
	SerIELL kabelanslutning.....	23
2	Använda skrivaren	24
	Funktionspanel	24
	Knapparnas funktion.....	25
	Indikatorer.....	26
	Utskriftslösningar	27
	Utskrift.....	27
	Göra utskrifterna ljusare eller mörkare	28
	Alternativ i skrivardrivrutinen.....	28
	Ställa in pappersformat.....	29
	Distribuera pappersformat	31
	Distribuera endast pappersformat	31
	Distribuera pappersformat som ingår i installeraren.....	31
3	RJ-hjälpprogrammet	32
	Översikt.....	32
	Använda RJ-hjälpprogrammet.....	32
	Innan du börjar använda RJ-hjälpprogrammet	32
	Starta RJ-hjälpprogrammet	32
	Använda RJ-hjälpprogrammet.....	32
	Parametrar.....	33

4	Kommunikationsinställningar (gäller endast RJ-4040)	38
	Översikt.....	38
	Använda Kommunikationsinställningar.....	38
	Starta Kommunikationsinställningar.....	38
	Ändra inställningarna för kommunikation.....	40
	Tillämpa inställningsändringar på fler skrivare.....	40
	Menyrad.....	41
	Status för ansluten skrivare.....	43
	Nätverksinställningar.....	43
5	Övriga funktioner	45
	Masslagring.....	45
	Beskrivning.....	45
	Använda masslagringsfunktionen.....	45
	JPEG-utskrift.....	46
6	Underhåll av skrivaren	47
	Skrivhuvudsunderhåll.....	47
	Underhåll av vals.....	47
	Underhåll av pappersutmatning.....	48
7	Referens	49
	Indikatorer.....	49
	Indikatorvarningar.....	51
	Skriva ut skrivarinställningar.....	52
8	Felsökning	53
	Översikt.....	53
9	Teknisk information	57
	Produktspecifikationer.....	57

Allmän beskrivning

Framsida

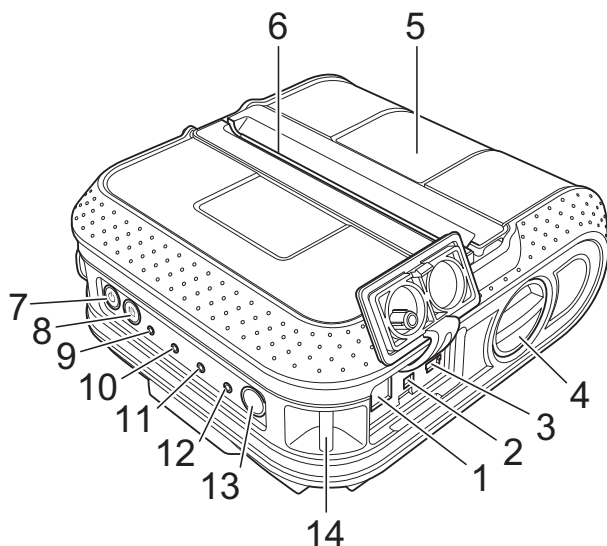

Baksida

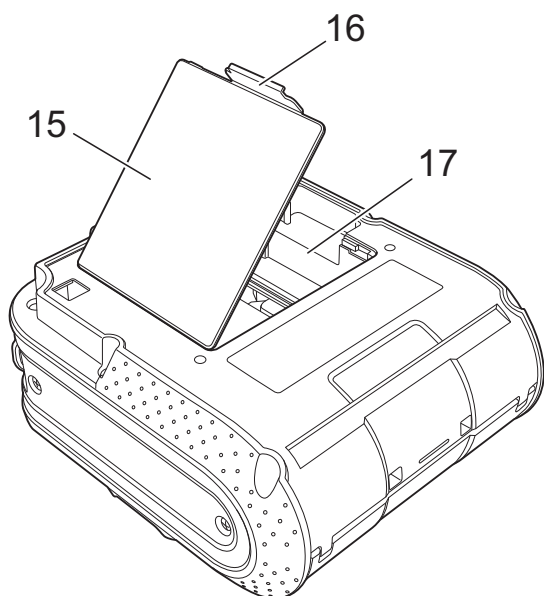

- 1 Nätuttag
- 2 Seriell port
- 3 USB-port
- 4 Spärr för lucka
- 5 RD-rullesutrymmets lucka
- 6 Pappersutmatning
- 7 Strömbrytare
- 8 Matarknappen
- 9 POWER (strömindikator)
- 10 STATUS (statusindikator)
- 11 BATT (batteriindikator)
- 12 Bluetooth-indikator (RJ-4030)/
«WiFi» Wi-Fi-indikator (RJ-4040)
- 13 Bluetooth-knapp (RJ-4030)/
Wi-Fi-knapp (RJ-4040)
- 14 Fäste för rem
- 15 Batterilucka
- 16 Spärr för batterilucka
- 17 Batteriutrymme

Ansluta skrivaren till en extern strömkälla

Ansluta till ett nätuttag (tillbehör)

Anslut skrivaren till ett nätuttag i närheten om du vill använda skrivaren med elnätet eller om du vill ladda det uppladdningsbara batteriet från elnätet.

- 1 Anslut nätadaptern till skrivaren.
- 2 Anslut nätkabeln till nätadaptern.
- 3 Anslut nätkabeln till ett närbeläget nätuttag (100-240 VAC, 50-60 Hz).

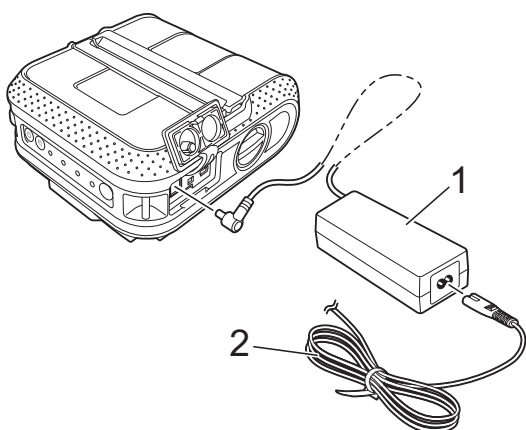

- 1 Nätadapter
- 2 Nätkabel

Obs

Nätadaptern och nätkabeln är valfria tillbehör. Köp adapter och nätkabel som är anpassade för den region där skrivaren kommer att användas.

Ansluta till ett DC-uttag (tillbehör)

Anslut skrivaren till fordonets 12-volts DC-uttag (för cigarettändare osv.) när du vill använda skrivaren eller ladda det uppladdningsbara batteriet med hjälp av ström från fordonet.

- 1 Anslut biladaptern till fordonets 12-volts DC-uttag.
- 2 Anslut biladaptern till skrivaren.
- 3 Slå på tändningen till fordonet, och tryck sedan på och håll ned strömbrytaren  på skrivaren så att den slås på.

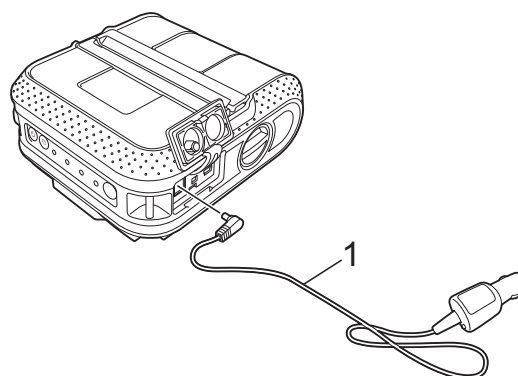

1 Biladapter

Obs

- Biladaptern är ett valfritt tillbehör.
- Spänningen som avges från ett fordon varierar. Utskriftshastigheten kan skifta beroende på vilken spänning som skrivaren får.

Använda det uppladdningsbara litiumjonbatteriet (tillbehör)

Installera det uppladdningsbara litiumjonbatteriet

- 1 Öppna batteriluckan genom att trycka luckans spärr.

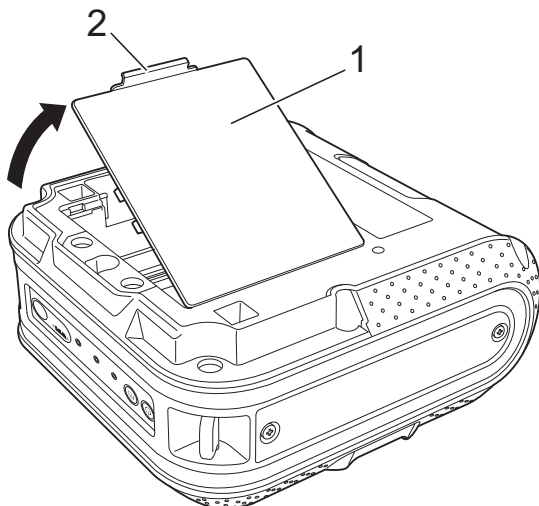

- 1 Batterilucka
- 2 Spärr för lucka

- 2 Öppna luckan och ta bort den.

- 3 Sätt in batteriet i batteriutrymmet.

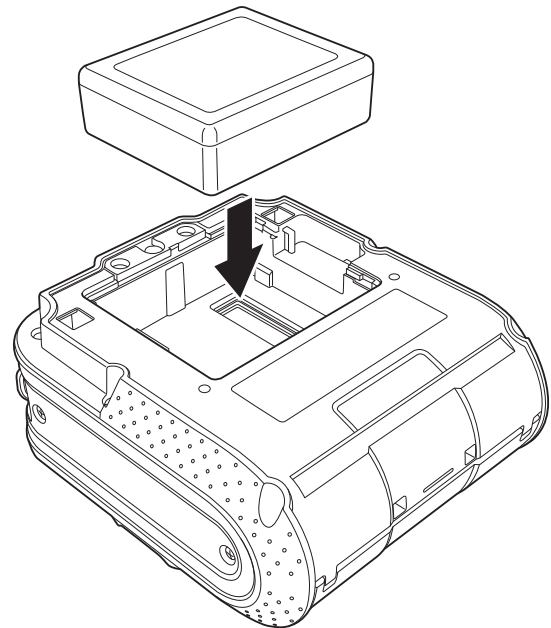

- 4 Kontrollera att hakarna i kanten på batteriluckan hakas i på rätt sätt, och sätt sedan tillbaka luckan.



Obs

Spänningen som avges från det uppladdningsbara litiumjonbatteriet varierar. Utskriftshastigheten kan också skifta beroende på spänningen.

Ta bort det uppladdningsbara litiumjonbatteriet

Ta bort batteriluckan och det uppladdningsbara litiumjonbatteriet, och sätt sedan tillbaka batteriluckan.

Ladda det uppladdningsbara litiumjonbatteriet

Det uppladdningsbara litiumjonbatteriet kan laddas när det sitter i skrivaren.

Utför följande procedur när du vill ladda det uppladdningsbara litiumjonbatteriet.

Obs

- Ladda det uppladdningsbara litiumjonbatteriet innan du använder det genom att följa nedanstående procedur.
- Det kan ta upp till 360 minuter att ladda ett uppladdningsbart litiumjonbatteri fullt ut.
- Du kan skriva ut cirka 2 000 etiketter (vid anslutning via USB och med ett nytt, fulladdat batteri). Enligt test med Brothers utskriftstestdata (7 % täckning 10 × 15 cm) vid 23 °C.

- 1 Kontrollera att skrivaren är avstängd. Om skrivaren är på trycker du på och håller ned strömbrytaren  så att den stängs av.
- 2 Kontrollera att det uppladdningsbara litiumjonbatteriet är insatt i skrivaren.
- 3 Anslut skrivaren till ett nätuttag med nätadaptern och nätkabeln, eller använd biladaptern för att ansluta skrivaren till ett DC-uttag.

BATT (batteriindikator) lyser orange medan skrivaren laddas.

När det uppladdningsbara litiumjonbatteriet är fulladdat slocknar BATT (batteriindikator).

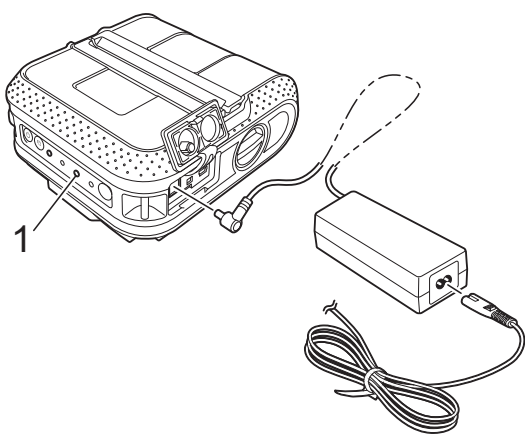

1 BATT (batteriindikator)

Stoppa laddningen av det uppladdningsbara litiumjonbatteriet

Om du vill stoppa laddningen av det uppladdningsbara litiumjonbatteriet, kopplar du bort nätkabeln eller biladaptern från batteriets nätuttag.

Tips om användning av det uppladdningsbara litiumjonbatteriet

- Ladda det uppladdningsbara litiumjonbatteriet innan du börjar använda det. Använd inte batteriet innan det laddats upp.
- Mörkare utskrifter får det uppladdningsbara litiumjonbatteriet att tömmas snabbare än ljusare utskrifter. Justera inställningen för utskriftsdensitet i skrivardrivrutinens dialogruta eller i RJ-hjälpprogrammet (se *Utskriftsdensitet* ►► sida 33).
- Laddning av det uppladdningsbara litiumjonbatteriet kan göras vid omgivningstemperaturer inom 0 till 40 °C. Ladda det uppladdningsbara litiumjonbatteriet i omgivningar där temperaturen ligger inom angivet intervall. Om temperaturen är högre eller lägre laddas inte det uppladdningsbara litiumjonbatteriet, och batteriindikatorn släcks inte.
- Om skrivaren används när både det uppladdningsbara litiumjonbatteriet är insatt och nätadaptern eller biladaptern är ansluten, kan batteriindikatorn stängas av och laddningen stoppas även om det uppladdningsbara litiumjonbatteriet inte är fulladdat.
- Vid laddning av det uppladdningsbara litiumjonbatteriet medan biladaptern är ansluten, kommer spänningen som krävs för att ladda det uppladdningsbara litiumjonbatteriet inte att kunna levereras via DC-uttaget. När 360 minuter (max.) har gått sedan laddningen startade slocknar batteriindikatorn och laddningen stoppas även om det uppladdningsbara litiumjonbatteriet inte är fulladdat.

Egenskaper hos uppladdningsbara litiumjonbatterier

Om du känner till egenskaperna hos det uppladdningsbara litiumjonbatteriet blir det lättare att använda det optimalt.

- Om du använder eller förvarar det uppladdningsbara litiumjonbatteriet på en plats där det utsätts för höga eller låga temperaturer åldras det snabbare. Detta gäller särskilt om du använder det uppladdningsbara litiumjonbatteriet när laddningen är hög (till 90 % eller mer).
- Om du använder skrivaren medan det uppladdningsbara litiumjonbatteriet är insatt och laddas åldras batteriet snabbare. Om du vill använda skrivaren när det uppladdningsbara litiumjonbatteriet är insatt kopplar du bort nätadaptern eller biladaptern.
- Om skrivaren inte ska användas under en lång tidsperiod tar du bort det uppladdningsbara litiumjonbatteriet från skrivaren när laddningen är 50 % eller därunder, och förvarar sedan batteriet på en sval plats där det inte kan utsättas för direkt solljus.
- Om det uppladdningsbara litiumjonbatteriet inte ska användas under en lång tidsperiod rekommenderar vi att du laddar det var 6:e månad.
- Övriga föreskrifter finns i handboken som medföljde det uppladdningsbara litiumjonbatteriet.

Sätta in RD-rullen

- 1 Tryck på och håll ned strömbrytaren  så att skrivaren stängs av. Vrid på och håll fast spärren för luckan, och öppna RD-rullesutrymmets lucka.

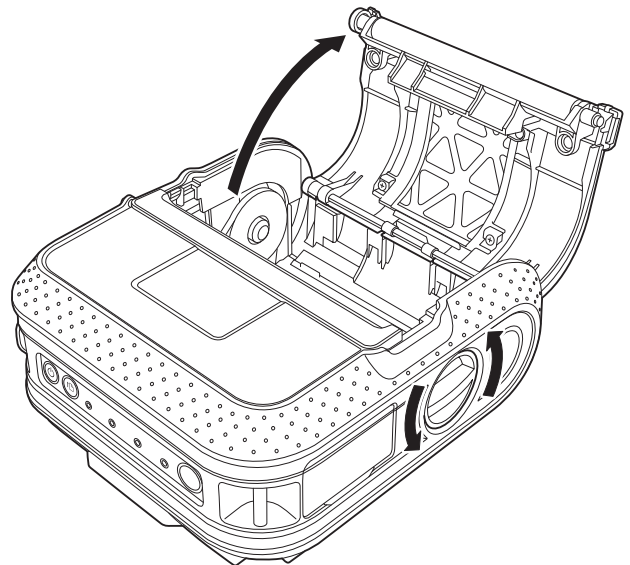

- 2 Flytta justeringslåset åt vänster eller höger medan du trycker på det i pilens riktning. Riktskenan för rullen kommer också att flyttas. Justera därför riktskenan efter pappersbredden med hjälp av skalan som är ingraverad på skrivarens insida.

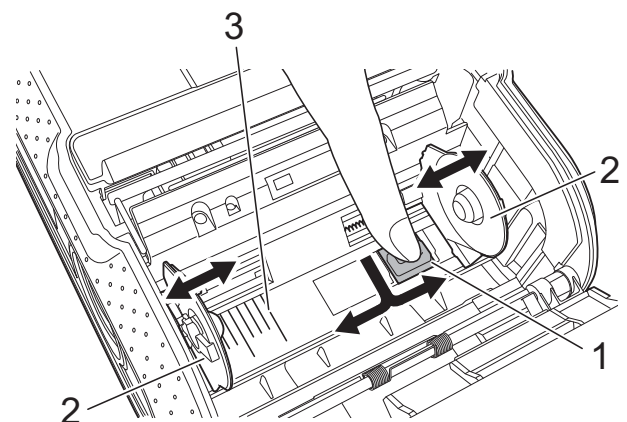

- 1 Justeringslås
- 2 Rullens riktskena
- 3 Skala

- 3 Sätt in en RD-rulle i RD-rullesutrymmet. Vänd rullen upp och ned så att etiketterna matas från rullens undersida som bilden visar.

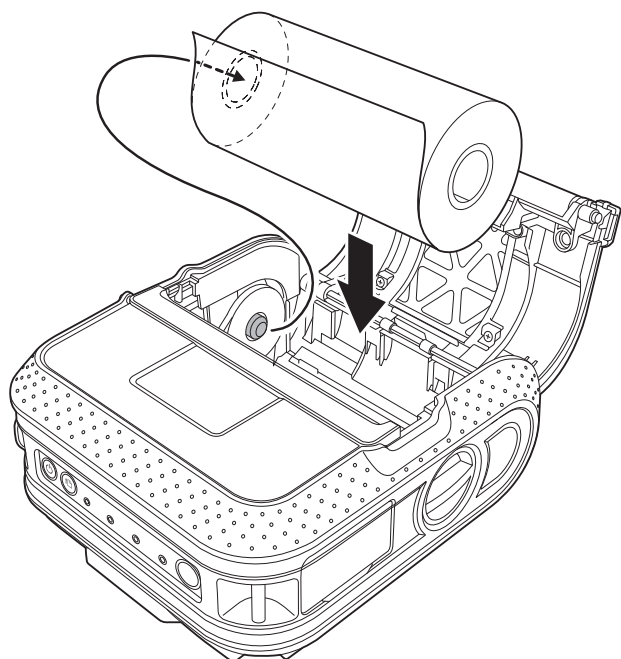

- 4 Justera RD-rullen efter riktninglinjerna.

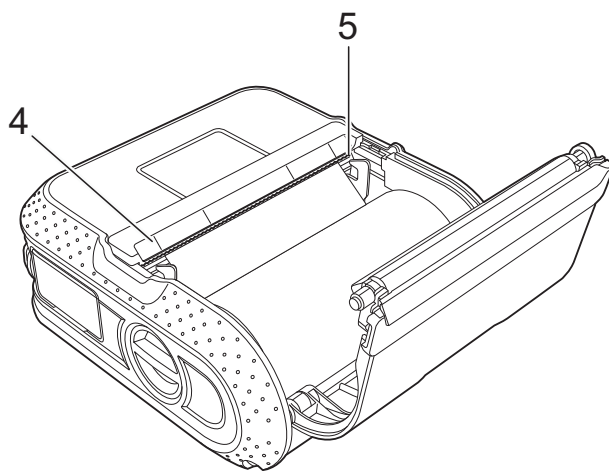

4 Riktninglinjer

5 Avrivare

- 5 Stäng RD-rullesutrymmet genom att trycka mitt på luckan.

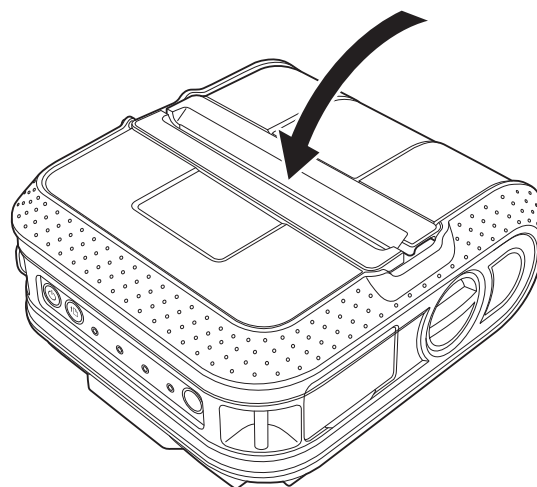

- 6 Tryck på och håll ned strömbrytaren  så att skrivaren slås på.



Obs

Om du använder stansade etiketter trycker du på matarknappen  efter att ha satt in RD-rullen. Skrivaren placerar in etiketten i rätt startposition.



- Kontrollera att riktskenan för rullen är i rätt läge så att RD-rullen inte kan röra sig i sidled.
- Om RD-rullen sätts in på fel sätt sker inte utskriften på rätt sida av etiketten.
- Vid utskrift på stansade etiketter ska riktskenan ställas in så att det finns 2 mm utrymme på bägge sidor (4 mm totalt) jämfört med skalan. Exempel: om du använder etiketter med 101,6 mm bredd ställer du in riktskenan på bredden 105,6 mm.



Använd originalpapper från Brother.

Klippa av rullpapper

Rullpapper kan klippas av med hjälp av skrivarens avrivare. Dra den ena änden av det utmatade papperet uppåt och mot den andra änden i diagonal riktning.



Avrivaren är vass. Rör inte vid avrivaren eftersom det kan orsaka personskador.

Montera bältesklämman

När du använder skrivaren utanför kontoret kan du montera den medföljande bältesklämman på skrivaren och sätta fast den i bältet.

- 1 Skruva fast stjärnskruvarna på skrivarens baksida som bilden visar.

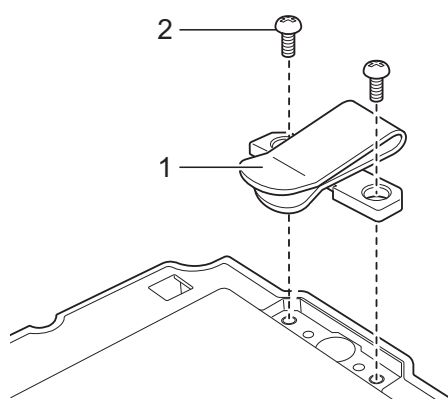

- 1 Bältesklämma
- 2 Stjärnskruv

- 2 Fäst klämman i bältet.

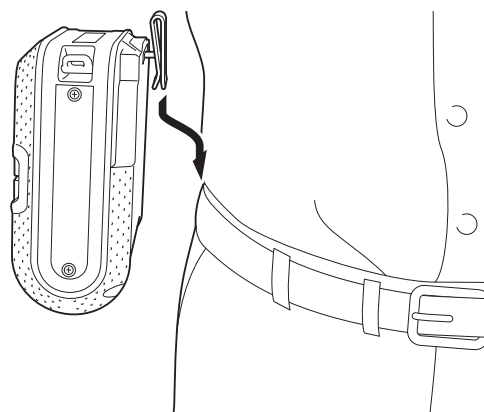



- Se till att skruven är ordentligt åtdragen. Det finns risk för personskada om skruven lossnar och skrivaren faller i golvet.
- Se till att bältesklämman sitter fast ordentligt i skrivaren. Det finns risk för personskada om bältesklämman inte är ordentligt fastsatt och skrivaren faller i golvet.
- Se till att bältesklämman sitter fast ordentligt i bärarens bälte. Det finns risk för personskada om bältesklämman inte är ordentligt fastsatt och skrivaren faller i golvet.

Installera skrivardrivrutinen och programvaran för RJ-4030

Rutinen för att installera programvaran beror på datorns operativsystem.

Installationsproceduren kan komma att ändras utan meddelande.



Kontrollera att du är inloggad med administratörsrättigheter.

I det här avsnittet förklaras hur du installerar P-touch Editor, skrivardrivrutinen, P-touch Update Software samt Verktyg för skrivarinställning (Printer Setting Tool) genom att använda alternativet Standardinstallation.

Windows 7 används i följande exempel.

- 1 Sätt in cd-skivan med installationsprogrammet i cd-enheten. Välj din skrivare om skärmen med modellnamn visas. Välj språk om skärmen med språk visas.



Obs

Om menyn för cd-skivan inte visas automatiskt öppnar du filerna på cd-skivan och dubbelklickar på **[Start.exe]**.

- 2 Klicka på **[Standardinstallation]**.



**Obs**

- Installationsdelar:
 - 1 Standardinstallation
 Installerar P-touch Editor, skrivardrivrutin, P-touch Update Software, Verktyg för skrivarinställning (Printer Setting Tool).
 - 2 Bruksanvisning
 Innehåller Bruksanvisning och Bruksanvisning för programanvändare.
 - 3 Anpassad installation
 Installerar P-touch Editor, skrivardrivrutin, P-touch Update Software och Verktyg för skrivarinställning (Printer Setting Tool) i separata steg.
 - 4 Brother support
 Visar länkar till Brother Developer Center och Brother support webbsida.
- Med hjälp av Verktyg för skrivarinställning (Printer Setting Tool) kan du konfigurera olika skrivarinställningar när skrivaren är ansluten till datorn via USB.
 Observera att skrivardrivrutinen måste installeras på datorn för att skrivaren ska kunna konfigureras.

- 3 Läs licensavtalet och klicka på **[Acceptera]** om du godkänner villkoren.
- 4 Starta installationen genom att klicka på **[Installera]** och följ instruktionerna som visas på skärmen.

- 5 När du ombuds göra det ansluter du skrivaren för att slutföra skrivardrivrutinsinstallationen.

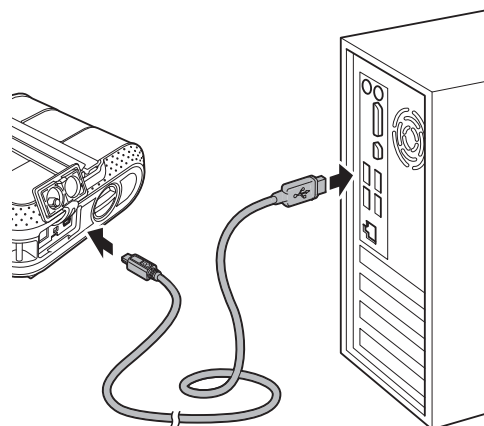

- 6 När skärmen för onlineregistrering av användaren visas klickar du på **[OK]** eller på **[Avbryt]**.
 - Om du väljer **[OK]** kommer du till webbsidan för användarregistrering innan du avslutar installationen (rekommenderas).
 - Om du väljer **[Avbryt]** fortsätter installationen.
- 7 Klicka på **[Slutför]**.
 Programvaruinstallationen är nu avslutad.

Installera skrivardrivrutinen och programvaran för RJ-4040

Skrivardrivrutinen och programvaran för RJ-4040 kan installeras med följande metoder:

- Anslutning med USB-kabel
- Trådlös nätverksanslutning







Om du använder ett trådlöst nätverk läser du från *Innan du börjar* nedan till *Väja trådlös installationsmetod*.

Om du använder en USB-kabel läser du från *Installationsprocedur (använda USB-kabel/trådlöst nätverk)* ►► sida 12.

Innan du börjar

Först måste du konfigurera de trådlösa nätverksinställningarna för skrivaren så att den kan kommunicera med nätverkets åtkomstpunkt/router. När skrivaren har konfigurerats för att kommunicera med åtkomstpunkten/routern kommer datorerna i nätverket att få åtkomst till skrivaren. För att kunna använda skrivaren från dessa datorer måste du installera drivrutinerna och programvaran. Konfigurering och installation beskrivs i följande steg.



- Om du tänker ansluta skrivaren till nätverket rekommenderar vi att du kontaktar systemadministratören innan du installerar. Du måste känna till de trådlösa nätverksinställningarna innan du går vidare med installationen.
- Om du redan har konfigurerat skrivarens trådlösa inställningar måste du återställa nätverkets inställningar innan du kan konfigurera de trådlösa inställningarna igen.
 - 1 Tryck på och håll ned strömbrytaren  så att skrivaren stängs av.
 - 2 Tryck på och håll ned matarknappen  och strömbrytaren  tills indikatorerna POWER (ström), STATUS (status) och BATT (batteri) börjar blinka orange.
 - 3 Tryck på strömbrytaren  och tryck samtidigt ned matarknappen  en gång.
 - 4 Släpp upp strömbrytaren  och matarknappen  samtidigt.



Obs

Det bästa resultatet vid normala utskrifter uppnås om du använder skrivaren så nära som möjligt till nätverkets åtkomstpunkt/router samt med så lite hinder i vägen som möjligt. Överföringshastigheten för informationen kan påverkas om det finns stora föremål eller väggar mellan de två enheterna eller om det finns störningar från andra elektroniska enheter.

Sådana faktorer kan också medföra att trådlös kommunikation kanske inte alltid är den bästa anslutningstypen för alla slags dokument och program. Maximal bearbetningshastighet uppnås vid användning av USB.

Infrastrukturläge

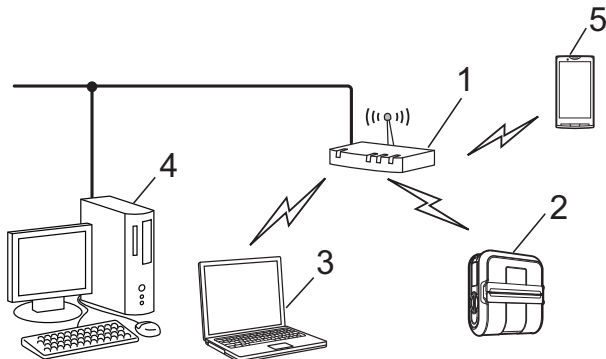

- 1 Åtkomstpunkt/router
- 2 Din skrivare
- 3 Dator med trådlösa funktioner ansluten till åtkomstpunkten/routern
- 4 Trådbunden dator ansluten till åtkomstpunkten/routern
- 5 Smarttelefon

Väja trådlös installationsmetod

I följande instruktioner beskrivs två metoder för att installera skrivaren i en trådlös nätverksmiljö. Välj metoden du föredrar för din miljö.



Obs

Hur du installerar skrivaren i andra typer av trådlösa miljöer beskrivs i handboken Bruksanvisning för nätverksanvändare.

Konfigurering med cd-skivan med installationsprogrammet och tillfällig användning av USB-kabel

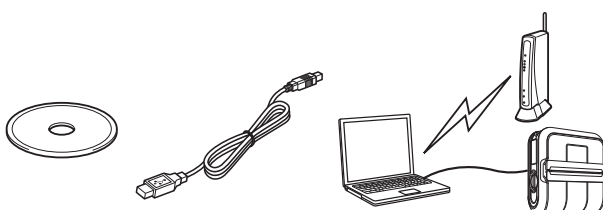

Vi rekommenderar att du använder en dator som är trådlöst ansluten till nätverket om du vill använda den här metoden.



- Du måste tillfälligt använda en USB-kabel under konfigureringen.
- Om du använder Windows XP eller använder en nätverkskabel för att ansluta datorn till den trådlösa åtkomstpunkten/routern måste du ta reda på SSID-namnet och nätverksnyckeln för WLAN-åtkomstpunkten/-routern innan du fortsätter. Skriv ut MINNESANTECKNINGEN nedan och anteckna de trådlösa nätverksinställningarna där.
- Kontakta inte Brothers kundservice för hjälp utan att ha tillgång till den trådlösa säkerhetsinformationen. Vi kan tyvärr inte hjälpa dig med att hitta säkerhetsinformation för ditt trådlösa nätverk.

MINNESANTECKNING

Komponenter	Inställning
SSID (nätverksnamn)	
Nätverksnyckel (säkerhetsnyckel/krypteringsnyckel)	

* Nätverksnyckeln kan också beskrivas som lösenordet, säkerhetsnyckeln eller krypteringsnyckeln.



Obs

- Om du inte har tillgång till den här informationen (SSID och nätverksnyckel) går det inte att fortsätta med de trådlösa inställningarna.
- Var hittar jag den här information (SSID och nätverksnyckel)?
 - 1 Se dokumentationen som medföljde WLAN-åtkomstpunkten/-routern.
 - 2 Det ursprungliga nätverksnamnet kan vara tillverkarens namn eller modellnamnet.

- Om du inte känner till säkerhetsinformationen kontaktar du routerns tillverkare, systemadministratören eller Internetleverantören.

Konfigurering med en tryckning på WPS-knapp

Om din WLAN-åtkomstpunkt/router har stöd för automatisk trådlös installation (en knapptryckning) (WPS), kan du också använda denna metod.

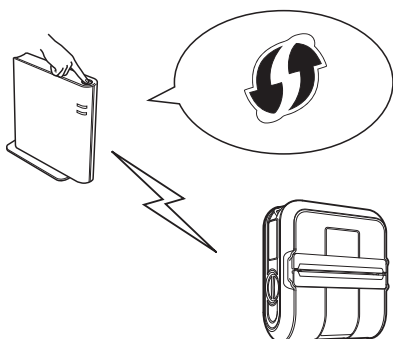

Gå nu vidare till installationsproceduren.

- Om du väljer "Konfigurering med cd-skivan med installationsprogrammet och tillfällig användning av USB-kabel" går du vidare till nästa avsnitt *Installationsprocedur (använda USB-kabel/trådlöst nätverk)*.
- Om du väljer "Konfigurering med en tryckning på WPS-knapp" går du till *Konfigurering med en tryckning på WPS och installation* ►► sida 16.

Installationsprocedur (använda USB-kabel/trådlöst nätverk)

Rutinen för att installera programvaran beror på datorns operativsystem.

Installationsrutinen kan ändras utan föregående meddelande.



Kontrollera att du är inloggad med administratörsrättigheter.

I det här avsnittet förklaras hur du installerar P-touch Editor, skrivardrivrutinen, P-touch Update Software samt Verktyg för skrivarinställning (Printer Setting Tool) genom att använda alternativet Standardinstallation.

Windows 7 används i följande exempel.

- Sätt in cd-skivan med installationsprogrammet i cd-enheten. Välj din skrivare om skärmen med modellnamn visas. Välj språk om skärmen med språk visas.



Obs

Om menyn för cd-skivan inte visas automatiskt öppnar du filerna på cd-skivan och dubbelklickar på [**Start.exe**].

- Klicka på [**Standardinstallation**].



Obs

- Installationsdelar:
 - Standardinstallation
Installerar P-touch Editor, skrivardrivrutin, P-touch Update Software, Verktyg för skrivarinställning (Printer Setting Tool).
 - Bruksanvisning
Innehåller Bruksanvisning, Bruksanvisning för programanvändare, Bruksanvisning för nätverksanvändare.
 - Anpassad installation
Installerar P-touch Editor, skrivardrivrutin, P-touch Update Software och Verktyg för skrivarinställning (Printer Setting Tool) i separata steg.

4 Installation av hjälpprogram

Installerar hjälpprogrammet
BRAdmin Light.

5 Brother support

Visar länkar till Brother Developer
Center och Brother support webbsida.

- Med hjälp av Verktyg för skrivarinställning (Printer Setting Tool) kan du konfigurera olika skrivarinställningar när skrivaren är ansluten till datorn via USB.

Observera att skrivardrivrutinen måste installeras på datorn för att skrivaren ska kunna konfigureras.

- 3 Läs licensavtalet och klicka på **[Acceptera]** om du godkänner villkoren.

- 4 Starta installationen genom att klicka på **[Installera]** och följ instruktionerna som visas på skärmen.

- 5 När följande skärm visas väljer du anslutningsmetod och klickar på **[Nästa]**.

Anslutningsmetod:

- 1 Lokal anslutning (USB)
- 2 Trådlös nätverksanslutning

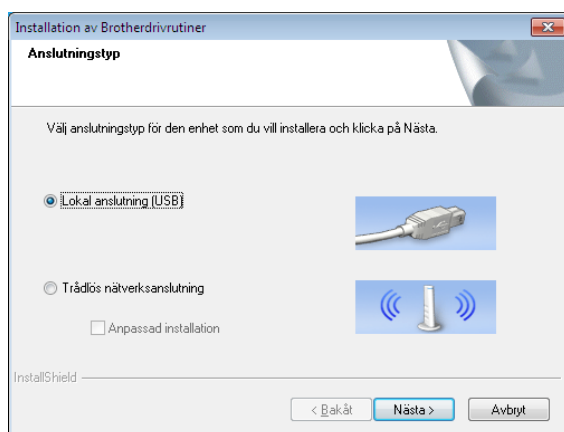

Obs

När du konfigurerar fler skrivare för trådlös nätverksanslutning:

Efter att du har använt en USB-anslutning för att installera drivrutinerna och Verktyg för skrivarinställning (Printer Setting Tool) på datorn kan du använda Kommunikationsinställningar för att enkelt konfigurera nätverksinställningarna för fler skrivare.

- Om du väljer **[Trådlös nätverksanslutning]** går du vidare till *För trådlösa nätverksanvändare* >> sida 13.
- Om du väljer **[Lokal anslutning (USB)]** som anslutningsmetod går du vidare till *För USB-användare* >> sida 16.

För trådlösa nätverksanvändare

- 1 När skärmen **[Brandvägg/antivirusprogram har identifierats]** visas väljer du **[Ändra brandväggens portinställning för att aktivera nätverksanslutningen och fortsätt med installeringen. (rekommenderas)]** och klickar på **[Nästa]**.

Om du inte använder

Windows-brandväggen tillåter du åtkomst med UDP-portarna 137 och 161.

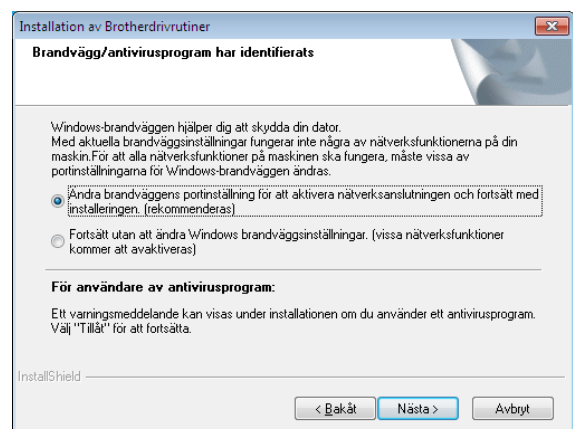

- 2 Välj [**Ja, jag har en USB-kabel tillgänglig för installation.**] och klicka på [**Nästa**].



Obs

Om skärmen [**Viktigt**] visas läser du anmärkningen. Markera kryssrutan när du har bekräftat SSID-namnet och nätverksnyckeln och klicka sedan på [**Nästa**].

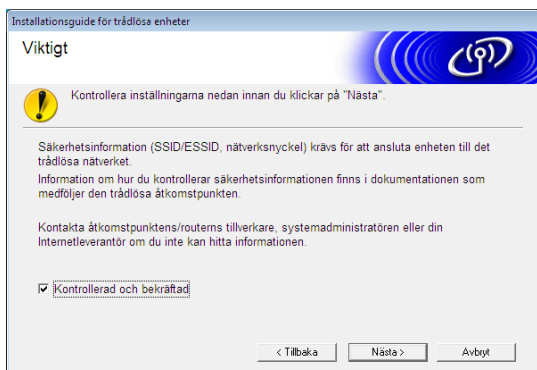

- 3 Anslut tillfälligt USB-kabeln direkt till datorn och skrivaren.

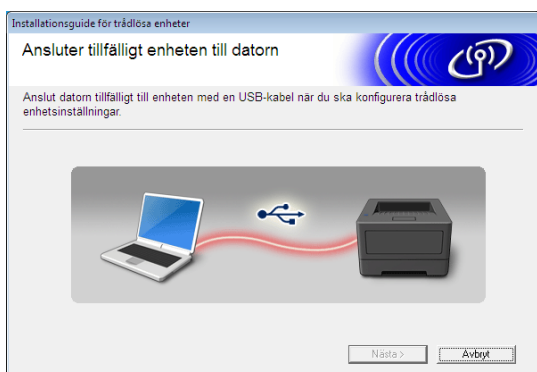

- 4 Gör något av följande:
- Om skärmen för att bekräfta installationen visas markerar du rutan och klickar på [**Nästa**], gå sedan till 5.
 - I annat fall går du till 6.

- 5 Markera [**Ja**] om du vill ansluta med SSID-namnet i listan. Klicka på [**Nästa**] och gå till 8.

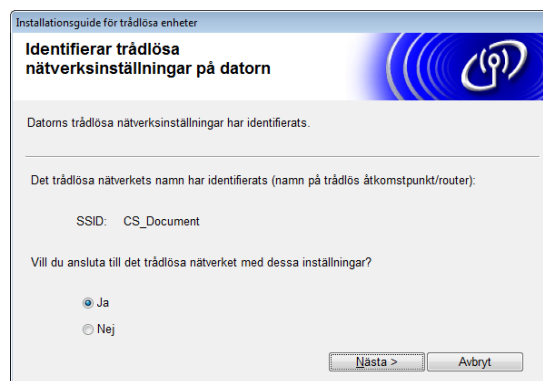

- 6 Guiden kommer att söka efter trådlösa nätverk som är tillgängliga från skrivaren. Välj SSID-namnet som du noterade på **MINNESANTECKNING** >> sida 11 och klicka sedan på [**Nästa**].



Obs

- Om listan är tom kontrollerar du att åtkomstpunkten är påslagen och att SSID-namnet sänds. Kontrollera sedan att skrivaren och åtkomstpunkten finns inom den trådlösa kommunikationens räckvidd.

Klicka sedan på [**Uppdatera**].

- Om åtkomstpunkten är inställd på att inte sända SSID kan du ange SSID-namnet manuellt genom att klicka på knappen **[Avancerat]**. Följ instruktionerna på skärmen och ange **[Namn (SSID)]**. Klicka sedan på **[Nästa]**.

- 7** Ange **[Nätverksnyckel]** enligt anteckningen på **MINNESANTECKNING >>** sida 11 och klicka sedan på **[Nästa]**.

Obs

Om nätverket inte har konfigurerats för autentisering och kryptering visas skärmen **[VIKTIGT!]**. Fortsätt med konfigurationen genom att klicka på **[OK]** och gå till **8**.

- 8** Bekräfta de trådlösa nätverksinställningarna och klicka sedan på **[Nästa]**. Inställningarna skickas till skrivaren.

Obs

- Inställningarna ändras inte om du klickar på **[Avbryt]**.
- Om du vill manuellt tilldela en IP-adress till skrivaren klickar du på **[Ändra IP-adress]** och anger en IP-adress som är kompatibel med nätverket.
- Om det visas en skärm som anger att de trådlösa inställningarna misslyckats klickar du på **[Försök igen]**.

- 9** Koppla bort USB-kabeln mellan datorn och skrivaren och klicka sedan på **[Nästa]**.

De trådlösa inställningarna är nu klara. Gå till **10** och installera skrivardrivrutinen och programvaran.

- 10** Välj skrivaren från listan och klicka därefter på **[Nästa]**.

Obs

- Om de trådlösa inställningarna inte fungerar visas skärmen **[Installationsguide för trådlösa enheter]**. Följ instruktionerna på skärmen för att slutföra den trådlösa konfigurationen.
- Om du använder WEP men inte kan hitta skrivaren kontrollerar du att du har skrivit rätt WEP-nyckel.

- 11** Följ instruktionerna på skärmen för att slutföra installationen.

	Avbryt INTE någon av skärmarna under installationen. Det kan ta några sekunder innan de olika skärmarna visas.
---	--

 **Obs**

- För Windows Vista- och Windows 7-användare, när skärmen **[Windows-säkerhet]** visas: klicka på kryssrutan och klicka på **[Installera]** för att slutföra installationen på rätt sätt.

Nu är installationen klar.

 **Obs**

Beroende på säkerhetsinställningarna kan det visas ett fönster från Windows-säkerhet eller från antivirusprogrammet när skrivaren eller programvaran används. Gå vidare genom att tillåta eller neka installationsprogrammet.

För USB-användare

- 1** Följ instruktionerna på skärmen för att installera skrivardrivrutinen. När skärmen visas kontrollerar du att strömmen till skrivaren är på. Slutför installationen av skrivardrivrutinen genom att ansluta USB-kabeln till datorn och sedan till skrivaren när du ombeds göra det.



- 2** När skärmen för onlineregistrering av användaren visas klickar du på **[OK]** eller på **[Avbryt]**.

- Om du väljer **[OK]** kommer du till webbsidan för användarregistrering innan du avslutar installationen (rekommenderas).
- Om du väljer **[Avbryt]** fortsätter installationen.

- 3** Klicka på **[Slutför]**. Nu är installationen klar.

Konfigurering med en tryckning på WPS och installation

Rutinen för att installera programvaran beror på datorns operativsystem.

Installationsrutinen kan ändras utan föregående meddelande.

	<ul style="list-style-type: none"> ■ Kontrollera att du är inloggad med administratörsrättigheter. ■ När skrivaren befinner sig i ett trådlöst företagsnätverk ansluter du skrivaren via USB och konfigurerar dess trådlösa inställningar. Om du använder RJ-4040 kan du också använda programmet Kommunikationsinställningar för att konfigurera de här inställningarna när du har installerat skrivardrivrutinen. <p>Mer information om hur du installerar skrivardrivrutinen finns i <i>Installationsprocedur (använda USB-kabel/trådlöst nätverk)</i> >> sida 12.</p> <p>Mer information om Kommunikationsinställningar finns i <i>Kommunikationsinställningar (gäller endast RJ-4040)</i> >> sida 38.</p>
---	--

I det här avsnittet förklaras hur du installerar P-touch Editor, skrivardrivrutinen, P-touch Update Software samt Verktyg för skrivarinställning (Printer Setting Tool) genom att använda alternativet Standardinstallation.

Windows 7 används i följande exempel.

- 1 Bekräfta att WLAN-åtkomstpunkten/-routern är märkt med WPS-symbolen.



- 2 Placera skrivaren inom räckhåll för WPS-åtkomstpunkten/-routern. Räckvidden kan variera beroende på hur omgivningen ser ut. Se instruktionerna som medföljde åtkomstpunkten/routern.
- 3 Slå på skrivaren och tryck på och håll ned Wi-Fi-knappen tills (Wi-Fi)-indikatorn «WiFi» börjar blinka med blått sken.
- 4 Tryck på WPS-knappen på WLAN-åtkomstpunkten/-routern. När konfigureringen är klar börjar (Wi-Fi)-indikatorn «WiFi» på skrivaren att lysa med blått sken.

De trådlösa inställningarna är nu klara. Gå till 5 och installera skrivardrivrutinen och programvaran.

- 5 Sätt in cd-skivan med installationsprogrammet i cd-enheten. Välj din skrivare om skärmen med modellnamn visas. Välj språk om skärmen med språk visas.



Obs

Om menyn för cd-skivan inte visas automatiskt öppnar du filerna på cd-skivan och dubbelklickar på **[Start.exe]**.

- 6 Klicka på **[Standardinstallation]**.



Obs

- Installationsdelar:
 - 1 Standardinstallation
Installerar P-touch Editor, skrivardrivrutin, P-touch Update Software, Verktyg för skrivarinställning (Printer Setting Tool).
 - 2 Bruksanvisning
Innehåller Bruksanvisning, Bruksanvisning för programanvändare, Bruksanvisning för nätverksanvändare.
 - 3 Anpassad installation
Installerar P-touch Editor, skrivardrivrutin, P-touch Update Software och Verktyg för skrivarinställning (Printer Setting Tool) i separata steg.
 - 4 Installation av hjälpprogram
Installerar hjälpprogrammet BRAdmin Light.
 - 5 Brother support
Visar länkar till Brother Developer Center och Brother support webbsida.
 - Med hjälp av Verktyg för skrivarinställning (Printer Setting Tool) kan du konfigurera olika skrivarinställningar när skrivaren är ansluten till datorn via USB.
- Observera att skrivardrivrutinen måste installeras på datorn för att skrivaren ska kunna konfigureras.

- 7 Läs licensavtalet och klicka på **[Acceptera]** om du godkänner villkoren.
- 8 Starta installationen genom att klicka på **[Installera]** och följ instruktionerna som visas på skärmen.
- 9 När följande skärm visas väljer du **[Trådlös nätverksanslutning]** och klickar på **[Nästa]**.

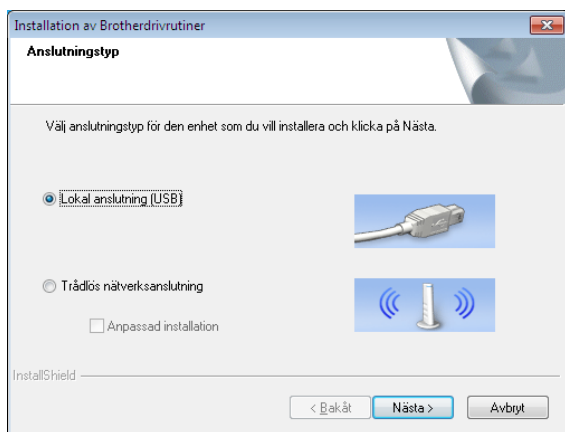

- 10 När skärmen **[Brandvägg/antivirusprogram har identifierats]** visas väljer du **[Ändra brandväggs portinställning för att aktivera nätverksanslutningen och fortsätt med installationen. (rekommenderas)]** och klickar på **[Nästa]**.
Om du inte använder Windows-brandväggen tillåter du åtkomst med UDP-portarna 137 och 161.

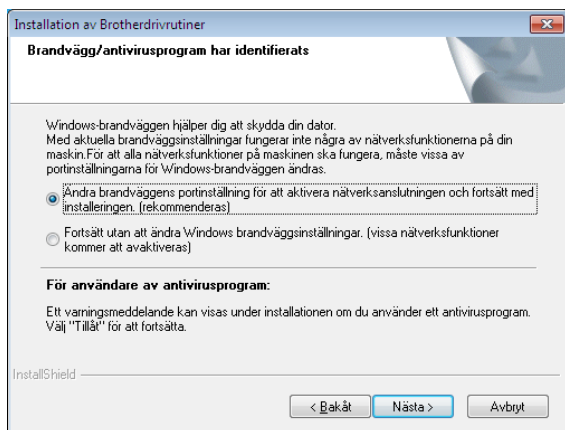

- 11 Välj skrivaren från listan och klicka därefter på **[Nästa]**.

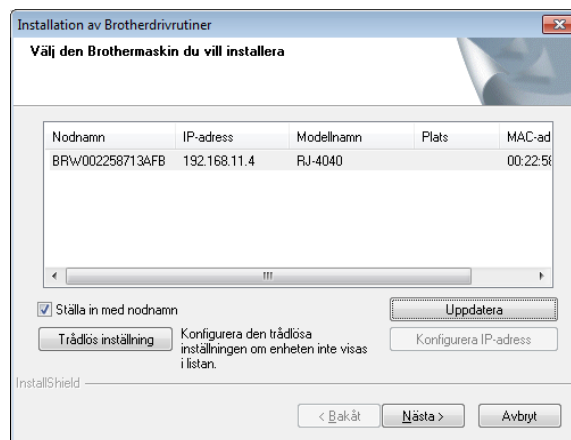

Obs

- Om de trådlösa inställningarna inte fungerar, visas skärmen **[Installationsguide för trådlösa enheter]**. Följ instruktionerna på skärmen för att slutföra den trådlösa konfigurationen.
- Om du använder WEP men inte kan hitta skrivaren kontrollerar du att du har skrivit rätt WEP-nyckel.

- 12 Följ instruktionerna på skärmen för att slutföra installationen.

Avbryt INTE någon av skärmarna under installationen. Det kan ta några sekunder innan de olika skärmarna visas.

Obs

- För Windows Vista- och Windows 7-användare, när skärmen **[Windows-säkerhet]** visas: Klicka på kryssrutan och klicka på **[Installera]** för att slutföra installationen på rätt sätt.

Nu är installationen klar.

**Obs**

- Beroende på säkerhetsinställningarna kan det visas ett fönster från Windows-säkerhet eller från antivirusprogrammet när skrivaren eller programvaran används. Gå vidare genom att tillåta eller neka i fönstret.
- När du konfigurerar fler skrivare för trådlös nätverksanslutning:

Efter att du har använt en USB-anslutning för att installera drivrutinerna och Verktyg för skrivarinställning (Printer Setting Tool) på datorn, kan du använda Kommunikationsinställningar för att enkelt konfigurera nätverksinställningarna för fler skrivare.

3

Om du har konfigurerat ett valfritt nätverkslösenord måste du ange det när du uppmanas till det för att kunna öppna Webbaserad hantering.

Mer information finns i *Webbaserad hantering* i handboken Bruksanvisning för nätverksanvändare.

1

Webbaserad hantering (webbläsare)

Brothers skrivarserver är utrustad med en webbserver som gör att du kan övervaka dess status eller ändra en del inställningar med HTTP-protokollet (Hyper Text Transfer Protocol).

**Obs**

Vi rekommenderar Microsoft® Internet Explorer® 7.0/8.0 eller Firefox 3.6 för Windows. Kontrollera att JavaScript och cookies alltid är aktiverade oavsett vilken webbläsare du använder. För att kunna använda en webbläsare måste du känna till skrivarservrens IP-adress. IP-adressen för skrivarservren finns i listan för nätverkskonfigurering.

1

Öppna webbläsaren.

2

Skriv "http://skrivarens IP-adress/" i webbläsarens adressfält (där "skrivarens IP-adress" är IP-adressen för Brother-skrivaren eller skrivarservrens namn).

- Till exempel: http://192.168.1.2/

Avinstallera skrivardrivrutinen

”RJ-XXXX” i följande steg ska läsas som ditt modellnamn.

Windows XP

- 1 Tryck på och håll ned strömbrytaren  så att den stängs av.
- 2 [Start] - [Kontrollpanelen] - [Skrivare och annan maskinvara] - [Skrivare och fax].
- 3 Välj [Brother RJ-XXXXX] och klicka på [Arkiv] - [Ta bort] eller högerklicka på ikonen och klicka sedan på [Ta bort].
- 4 Gå till [Arkiv] - [Serveregenskaper]. Fönstret [Egenskaper för skrivarserver] visas.
- 5 Klicka på fliken [Drivrutiner] och välj [Brother RJ-XXXXX]. Klicka sedan på [Ta bort].
- 6 Stäng fönstret [Egenskaper för skrivarserver].
Skrivardrivrutinen har avinstallerats.

Windows Vista

- 1 Tryck på och håll ned strömbrytaren  så att den stängs av.
- 2 Startknappen - [Kontrollpanelen] - [Maskinvara och ljud] - [Skrivare].

- 3 [Brother RJ-XXXXX], och klicka på [Ta bort denna skrivare] eller högerklicka på ikonen och klicka sedan på [Ta bort].
- 4 I fönstret [Skrivare] högerklickar du och väljer [Kör som administratör] - [Serveregenskaper...].
Om det visas en dialogruta där du får bekräfta klickar du på [Fortsätt].
Om dialogrutan [Kontroll av användarkonto] visas anger du lösenordet och klickar på [OK]. Fönstret [Egenskaper för skrivarserver] visas.
- 5 Klicka på fliken [Drivrutiner] och välj [Brother RJ-XXXXX]. Klicka sedan på [Ta bort...].
- 6 Välj [Ta bort drivrutinen och drivrutinspaketet] och klicka på [OK].
Följ instruktionerna på skärmen.
- 7 Stäng fönstret [Egenskaper för skrivarserver].
Skrivardrivrutinen har avinstallerats.

Windows 7

- 1 Tryck på och håll ned strömbrytaren  så att den stängs av.
- 2 Startknappen - [Enheter och skrivare].
- 3 Välj [Brother RJ-XXXXX] och klicka på [Ta bort enhet] eller högerklicka på ikonen och klicka därefter på [Ta bort enhet].
Om ett meddelande om Kontroll av användarkonto visas skriver du in lösenordet och klickar sedan på [Ja].
- 4 Välj [Fax] eller [Microsoft XPS Document Writer] i fönstret [Enheter och skrivare], och klicka sedan på [Egenskaper för skrivarserver], som visas i menyraden.

- 5 Klicka på fliken [**Drivrutiner**] och klicka sedan på [**Ändra drivrutinsinställningar**]. Om ett meddelande om Kontroll av användarkonto visas skriver du in lösenordet och klickar sedan på [**Ja**]. Välj [**Brother RJ-XXXXX**] och klicka sedan på [**Ta bort...**].
- 6 Välj [**Ta bort drivrutinen och drivrutinspaketet**] och klicka sedan på [**OK**]. Följ instruktionerna på skärmen.
- 7 Stäng fönstret [**Egenskaper för skrivarserver**].
Skrivardrivrutinen har avinstallerats.

Ansluta datorn och skrivaren

Skrivaren kan anslutas till datorn via USB-kabel, Bluetooth (gäller endast RJ-4030), Wi-Fi (gäller endast RJ-4040) samt seriell kabel.



Installera skrivardrivrutinen innan du ansluter skrivaren till datorn.



Obs

Vid anslutning via Bluetooth sparas anslutningsinställningarna också när skrivaren stängs av.

USB-anslutning

- 1 Kontrollera att skrivaren är avstängd innan du ansluter USB-kabeln.
- 2 Anslut skrivaränden på USB-kabeln till USB-porten på skrivarens sida.
- 3 Anslut den andra änden av USB-kabeln till USB-porten på datorn.

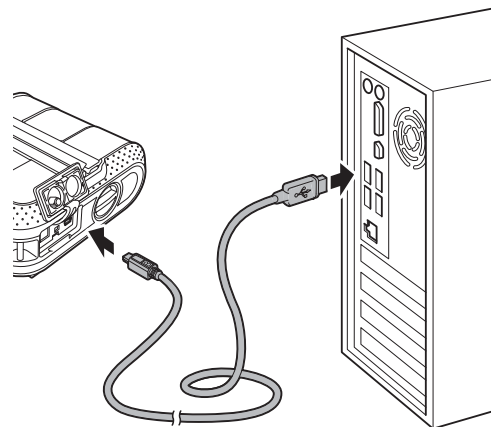

Bluetooth-anslutning (gäller endast RJ-4030)



Obs

Följ rekommendationerna från tillverkaren av den Bluetooth-utrustade datorn eller Bluetooth-adaptorn och installera nödvändiga maskinvaror och program.

Använd den här proceduren för att para ihop skrivaren med datorn med hjälp av hanteringsprogrammet för Bluetooth.

- 1 Tryck på och håll ned strömbrytaren  för att slå på skrivaren och tryck sedan på Bluetooth-knappen och håll ned den.
- 2 Använd hanteringsprogrammet för Bluetooth-enheten för att upptäcka skrivaren och konfigurera skrivarens anslutning.



Obs

Om det visas en uppmaning i programmet om att ange en Bluetooth-nyckel (PIN-kod) anger du nyckeln som tilldelats skrivaren. Skrivarens nyckel är som standard de sista fyra siffrorna i dess serienummer.

- 3 Anteckna namnet på porten som används för anslutningen.
- 4 Öppna skrivarens skärm så att skrivarens portinställningar kan ändras.
Windows XP:
[Start] - [Kontrollpanelen] - [Skrivare och annan maskinvara] - [Skrivare och fax].
Windows Vista:
Startknappen - [Kontrollpanelen] - [Maskinvara och ljud] - [Skrivare].
Windows 7:
Startknappen - [Enheter och skrivare].

- 5 Windows XP/Windows Vista:
Högerklicka på skrivarikonen och klicka sedan på [Egenskaper].
Windows 7:
Högerklicka på skrivarikonen och klicka sedan på [Skrivaregenskaper].
- 6 Klicka på fliken [Portar].
- 7 Välj portnamnet som bekräftades i steg 3 ("COM" plus ett nummer).
- 8 Stäng dialogrutan med egenskaper genom att klicka på [OK].
- 9 Avsluta genom att stänga fönstret med skrivare.



Obs

Referera till dokumentationen för hanteringsprogrammet för Bluetooth-enheten om du vill veta mer om anslutningsinställningar, hur du bekräftar portnamnet, osv.

Använda Bluetooth för att kommunicera under utskrift

- 1 Tryck på och håll ned strömbrytaren  för att slå på skrivaren och tryck sedan på Bluetooth-knappen.
- 2 Använd hanteringsprogrammet för Bluetooth-enheten för att upptäcka skrivaren.
Bluetooth-kommunikationen startar.

Wi-Fi-anslutning (gäller endast RJ-4040)



För att skrivaren och nätverkets åtkomstpunkt eller router ska kunna kommunicera måste du först installera skrivardrivrutinen och Verktyg för skrivarinställning (Printer Setting Tool) (se *Installera skrivardrivrutinen och programvaran för RJ-4040* ►► sida 10).

- 1 Tryck på och håll ned strömbrytaren  för att slå på skrivaren och tryck sedan på Wi-Fi-knappen. Wi-Fi-kommunikationen startar.



Obs

- Du kan ändra skrivarens nätverksinställningar med hjälp av programmet Kommunikationsinställningar (se *Kommunikationsinställningar (gäller endast RJ-4040)* >> sida 38).
- Med Kommunikationsinställningar är det också enkelt att tillämpa ändringar i nätverksinställningarna på fler skrivare. (se *Tillämpa inställningsändringar på fler skrivare* >> sida 40).

Seriell kabelanslutning



Använd kabeln som är avsedd för Brother-skrivaren.

- 1 Kontrollera att skrivaren och datorn är avstängda innan du ansluter den seriella kabeln.
- 2 Anslut skivraränden på den seriella kabeln till den seriella porten på skrivarens sida.
- 3 Anslut den andra änden av den seriella kabeln till den seriella porten på datorn.



Obs

- Standardinställningarna är som följer:
Baudhastighet: 9 600 bps
Paritet: Ingen
Bitlängd: 8 bitar
Flödeskontroll: Maskinvara
- Hur du ändrar de här inställningarna beskrivs i P-touch Template Command Reference. Den senaste versionen kan hämtas på: support.brother.com
Välj din produkt. - [Bruksanvisningar]

2

Använda skrivaren

Funktionspanel

Funktionspanelen innehåller följande knappar och indikatorer.

RJ-4030

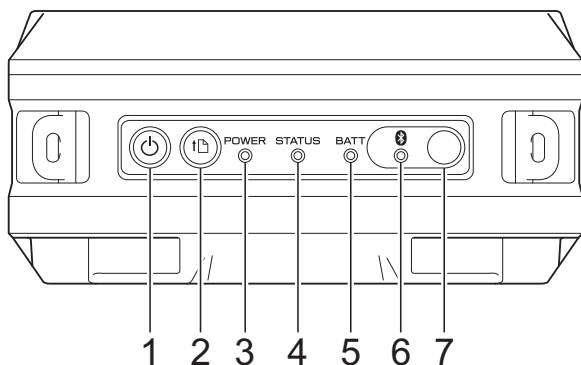

RJ-4040

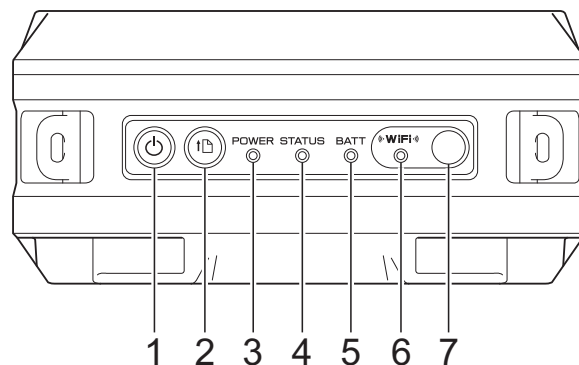

- 1  **Strömbrytare**
- 2  **Matarknappen**
- 3 **POWER (strömindikator)**
- 4 **STATUS (statusindikator)**
- 5 **BATT (batteriindikator)**
- 6  **Bluetooth-indikator (RJ-4030)/**
 **Wi-Fi-indikator (RJ-4040)**
- 7 **Bluetooth-knapp (RJ-4030)/**
Wi-Fi-knapp (RJ-4040)

Knapparnas funktion

☰ Strömbrytarens funktion	Användning
Slå på skrivaren	När skrivaren stängs av trycker du på och håller ned strömbrytaren ☰ tills POWER (strömindikatorn) tänds.
Stänga av skrivaren	När skrivaren är påslagen trycker du på och håller ned (Ström)-knappen ☰ tills POWER (strömindikatorn) släcks. (Om funktionen [Automatisk avstängning] är aktiverad i RJ-hjälpprogrammet stängs skrivaren av automatiskt efter den valda perioden med inaktivitet.)
Starta skrivaren i masslagringsläge	Om du trycker på och håller ned knappen medan du också trycker på Wi-Fi-knappen/Bluetooth-knappen startas skrivaren i masslagringsläge (se <i>Masslagring</i> >> sida 45).

⏏ Matarknappens funktion	Användning
Mata papperet	När papperstypen är inställd på [Etikett] eller [Media med märken]: Tryck på matarknappen ⏏ för att automatiskt mata papperet till utskriftsposition. När papperstypen är inställd på [Kontinuerlig tapelängd]: Tryck på matarknappen ⏏ för att mata papperet. Papperet matar ut en fast längd, du kan använda ett kommando för att ändra den här längden.
Skriva ut skivarinställningarna	Kontrollera att en rulle är insatt och tryck sedan på och håll ned matarknappen ⏏. Skrivaren börjar skriva ut inställningarna (se <i>Skriva ut skivarinställningar</i> >> sida 52).

📶 (Bluetooth)-knappens funktion (gäller endast RJ-4030)	Användning
Para ihop skrivaren med datorn	När skrivaren och datorn eller någon annan enhet inte har parats ihop med varandra via Bluetooth håller du den här knappen nedtryckt (se <i>Bluetooth-anslutning (gäller endast RJ-4030)</i> >> sida 22).
Använda Bluetooth för att kommunicera under utskrift	Om den här knappen trycks ned medan datorn och skrivaren inte är anslutna via Bluetooth, etableras Bluetooth-anslutningen och data kan överföras.
Avsluta Bluetooth-anslutningen	När skrivaren och datorn anslutits via Bluetooth trycker du på den här knappen för att avsluta anslutningen.
Starta skrivaren i masslagringsläge	Om du trycker på den här knappen medan du trycker på och håller ned strömbrytaren ☰ startar skrivaren i masslagringsläge (se <i>Masslagring</i> >> sida 45).
Köra en fil som lagrats i masslagringsutrymme	Om du trycker på den här knappen medan skrivaren körs i masslagringsläge kan du köra en kommandofil som lagrats i masslagringsutrymme (se <i>Masslagring</i> >> sida 45).

« WiFi » (Wi-Fi)-knappens funktion (gäller endast RJ-4040)	Användning
Använda WPS för att enkelt ange trådlösa nätverksinställningar	Wi-Fi-inställningarna kan konfigureras genom att du helt enkelt trycker på och håller ned den här knappen. Det är ett enkelt sätt att installera skrivardrivrutinen eller annan programvara (se <i>Installera skrivardrivrutinen och programvaran för RJ-4040</i> >> sida 10).
Använda Wi-Fi för att kommunicera under utskrift	Om skrivaren och datorn inte är anslutna via Wi-Fi trycker du på den här knappen för att ansluta dem och skicka data till skrivaren.
Avsluta Wi-Fi-anslutningen	När skrivaren och datorn anslutits via Wi-Fi trycker du på den här knappen för att avsluta anslutningen.
Starta skrivaren i masslagringsläge	Om du trycker på den här knappen medan du trycker på och håller ned strömbrytaren  startar skrivaren i masslagringsläge (se <i>Masslagring</i> >> sida 45).
Köra en fil som lagrats i masslagringsutrymme	Om du trycker på den här knappen medan skrivaren körs i masslagringsläge kan du köra en kommandofil som lagrats i masslagringsutrymme (se <i>Masslagring</i> >> sida 45).

Indikatorer

RJ-4030



RJ-4040



Indikatorerna lyser och blinkar för att ange status för skrivaren. Varje indikator kan lysa eller blinka med grönt, rött, orange eller blått. Mer information finns i *Indikatorer* >> sida 49.

Utskriftslösningar

Skrivaren kan användas med flera versioner av Windows operativsystem.

I de flesta fall krävs drivrutinsprogram för att skrivaren ska kunna kommunicera med datorn. Dessa drivrutiner kan installeras med cd-skivan med installationsprogrammet, och de senaste versionerna kan laddas ner från webbplatsen för Brother support webbsida (support.brother.com). Vi rekommenderar att du besöker webbplatsen och kontrollerar att du har den senaste versionen av drivrutinerna.

Utskrift

Vanliga utskrifter görs med hjälp av följande procedur.

- 1 Öppna dokumentet som ska skrivas ut.
- 2 Kontrollera att skrivaren har en strömkälla. Använd ett laddat batteri eller anslut skrivaren till ett nätuttag eller ett DC-uttag.
- 3 Slå på skrivaren. POWER (strömindikator) lyser grönt.

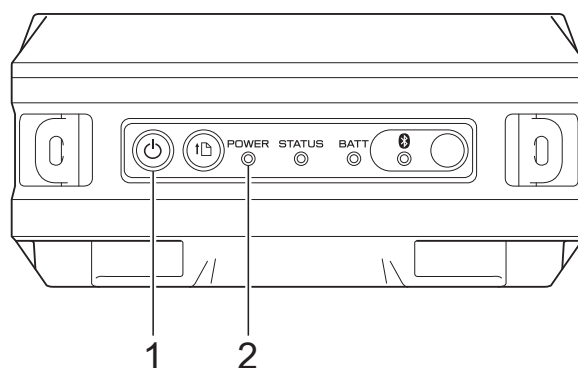

- 1 Strömbrytaren
- 2 **POWER** (strömindikator)
- 4 Anslut skrivaren till en dator, antingen med USB, Bluetooth (gäller endast RJ-4030) eller Wi-Fi (gäller endast RJ-4040).
(Se *Ansluta datorn och skrivaren* >> sida 21.)
- 5 Sätt in RD-rullen. (Se *Sätta in RD-rullen* >> sida 5.)
Använd originalpapper från Brother.
- 6 Om det behövs ändrar du utskriftsinställningarna med skrivardrivrutinen eller RJ-hjälpprogrammet.
(Se *RJ-hjälpprogrammet* >> sida 32.)
- 7 Klicka på [**Skriv ut**] på datorns programmeny.

POWER (strömindikator) blinkar grönt för att indikera att skrivaren tar emot data, och att dokumentet skrivs ut.

- 8 Stäng av skrivaren. POWER (strömindikatorn) släcks.



Obs

Om du vill skriva ut en JPEG-bild utan att använda skrivardrivrutinen går du till *JPEG-utskrift* >> sida 46.

Göra utskrifterna ljusare eller mörkare

Du kan göra utskrifterna ljusare eller mörkare genom att justera inställningen för utskriftsdensiteten i skrivardrivrutinens dialogruta eller i RJ-hjälpprogrammet (se *Utskriftsdensitet* >> sida 33).

Om du använder batteriet medan du ändrar inställningen för utskriftsdensitet kan det innebära mindre förändringar i utskriftshastigheten och antalet sidor som kan skrivas ut på en enda laddning.

Alternativ i skrivardrivrutinen

Du kan konfigurera olika inställningar på skrivardrivrutinens skärm, t.ex. pappersstorlek, antal kopior, utskriftskvalitet, osv.

Du kan också använda Inställning av pappersformat och RJ-hjälpprogrammet för att konfigurera avancerade inställningar (se *Ställa in pappersformat* >> sida 29 och *RJ-hjälpprogrammet* >> sida 32).

Ställa in pappersformat

Om du vill använda etiketter med en storlek som inte finns med i [**Pappersformatlista**] i skrivardrivrutinen, måste du lägga till etikettformatet i skrivardrivrutinen.

- 1 Anslut skrivaren som ska konfigureras till datorn med en USB-kabel.
- 2 Klicka på [**Start**] - [**Alla program**] - [**Brother**] - [**Label & Mobile Printer**] - [**Printer Setting Tool**]. Skärmen [**Verktyg för skrivarinställning**] (Printer Setting Tool) visas.
- 3 Välj skrivaren som anslöts i steg 1.
- 4 Klicka på knappen [**Inställning av pappersformat**]. Dialogrutan [**Inställning av pappersformat**] visas.

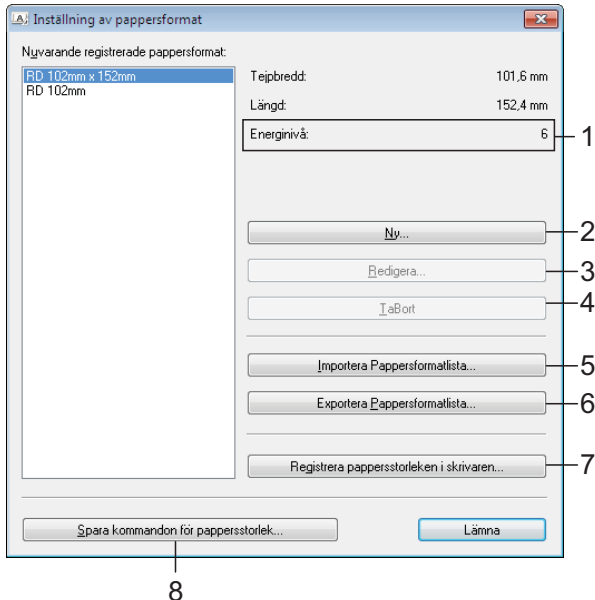

- 1 **Energiniivå**
Visar den aktuella inställningen för [**Energiniivå**] för valt pappersformat.
- 2 **Ny**
Registrerar nya pappersformat.



Registrera inte ett pappersformat om det redan finns i listan. Det kan orsaka oförutsebara utskriftsresultat.

Om du använder samma pappersformat som redan finns registrerade väljer du önskad storlek från listan [**Nuvarande registrerade pappersformat**] på skärmen [**Inställning av pappersformat**] och ändrar inställningarna på skärmen [**Redigera**].

3 Redigera

Ändrar inställningarna för det valda pappersformatet.

Spara de nya inställningarna till det valda pappersformatet genom att klicka på [**Skriv över**]. Lägg till ett pappersformat med de nya inställningarna genom att ändra namnet i rutan [**Pappersformatnamn**] och klicka sedan på [**Lägg till**].

Förinställda RD-pappersformat (pappersformat som fanns tillgängliga när programvaran installerades) kan inte ändras.

4 TaBort

Raderar det valda pappersformatet. Ett raderat pappersformat kan inte återställas.

5 Importera Pappersformatlista...

Läser textfilen (RJ-4030: BSR403ed.txt; RJ-4040: BSR404ed.txt) innehåller inställningarna för pappersformat och använder dem för att byta ut innehållet i listan [**Nuvarande registrerade pappersformat**].



När listan importeras kommer hela innehållet i listan [**Nuvarande registrerade pappersformat**] att bytas ut mot de importerade pappersformaten.

6 Exportera Pappersformatlista...

Exporterar inställningarna för pappersformat i listan [**Nuvarande registrerade pappersformat**]. Den exporterade listan kan sedan distribueras till andra datorer. Mer information finns i *Distribuera pappersformat* >> sida 31.

7 Registrera pappersstorleken i skrivaren

Registrera inställningarna för det valda pappersformatet i skrivaren.

8 Spara kommandon för pappersstorlek

Använder inställningarna för papperet som ett tillagt kommando och exporterar det som en fil.

Filnamnstillägget är ".bin".



Obs

Om du använder följande metoder är det lätt att tillämpa de här inställningarna i skrivaren.

- Masslagringsfunktionen (se *Masslagring* >> sida 45)
- Bluetooth (Object Push Profile (OPP))
- Wi-Fi (File Transfer Profile (FTP))



De här inställningskommandona är endast avsedda att användas för att tillämpa skrivarinställningar. Sparade kommandon kan inte importeras till Inställning av pappersformat.

- 5 Klicka på **[Ny]**.
Dialogrutan **[Ny]** visas.

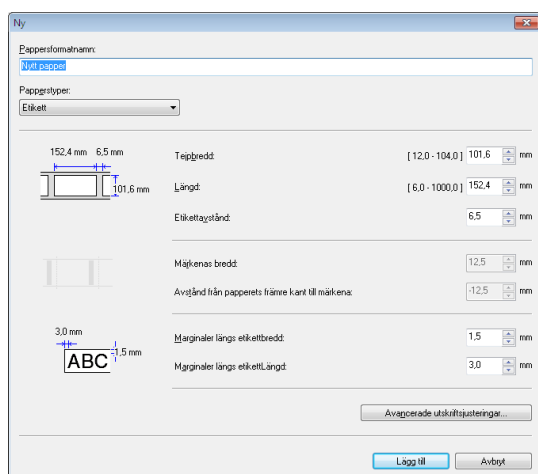

- 6 Klicka på **[Avancerade utskriftsjusteringar...]** för att ange följande inställningar för varje pappersstorlek.
Under **[Punktjustering av utskriftsreferens]** kan utskriftspositionen ändras.

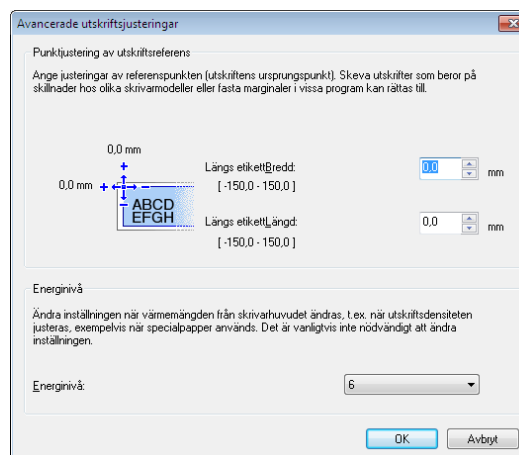

- 7 Under **[Energivå]** kan skrivarens energi (densitet) ändras.
- 8 Skriv in inställningarna för det papper du använder och klicka sedan på **[Lägg till]**.
Ett nytt pappersformat skapas.
- 9 Klicka på **[Avsluta]**.



Obs

När dialogrutan **[Inställning av pappersformat]** visas igen, visas det tillagda pappersformatet i listan **[Nuvarande registrerade pappersformat]**. Om applikationen körs avslutar du den och startar den igen för att det nya pappersformatet ska visas i listan **[Nuvarande registrerade pappersformat]**.

Distribuera pappersformat

Pappersformaten som exporteras från listan [**Nuvarande registrerade pappersformat**] kan distribueras till andra datorer.

Distribuera endast pappersformat

Om drivrutinen för skrivaren har installerats på mottagarens dator behöver endast pappersformaten distribueras.

- 1 Ange inställningarna för pappersformaten på avsändarens dator och klicka sedan på [**Exportera Pappersformatlista...**].
(Se *Ställa in pappersformat* >> sida 29.)
Följande filer skapas.
RJ-4030:
BSR403ed.txt, BSR403ed.ptd,
pdt3137.bin
RJ-4040:
BSR404ed.txt, BSR404ed.ptd,
pdt3237.bin
- 2 Spara BSR403ed.txt eller BSR404ed.txt på valfri plats i mottagarens dator.
- 3 Klicka på [**Importera Pappersformatlista...**] på mottagarens dator.
Pappersformaten byts ut till de importerade.

Distribuera pappersformat som ingår i installeraren

Om skrivardrivrutinen inte har installerats på mottagarens dator är de pappersformat som kan distribueras grupperade med installationen av drivrutinerna.

"RJ-XXXX" i följande steg ska läsas som ditt modellnamn.

- 1 Ange inställningarna för pappersformaten på avsändarens dator och klicka sedan på [**Exportera Pappersformatlista...**].
(Se *Ställa in pappersformat* >> sida 29.)
Följande filer skapas.
RJ-4030:
BSR403ed.txt, BSR403ed.ptd,
pdt3137.bin
RJ-4040:
BSR404ed.txt, BSR404ed.ptd,
pdt3237.bin
- 2 Sätt in cd-skivan i cd-enheten på avsändarens dator.
- 3 Kopiera mappen på cd-enheten:\ditt språk\Drivers\RJ-XXXX till valfri plats på avsändarens dator.
- 4 Skriv över innehållet i mapparna RJ-XXXX\x64\custom och RJ-XXXX\x86\custom (kopierad i steg 3) med de tre filerna som skapades i 1.
- 5 Spara mappen [**RJ-XXXX**] på valfri plats i mottagarens dator.
- 6 Dubbelklicka på [**dsetuph.exe**] på mottagarens dator.
Gör klart installationen enligt instruktionerna som visas på skärmen.

Översikt

RJ-hjälpprogrammet är ett datorprogram med vars hjälp du kan ändra skrivarens standardinställningar.

Normalt sett, när du använder ett datorprogram för att skriva ut ett dokument, anges utskriftsinställningarna i dialogrutan för skrivardrivrutinen och informationen skickas sedan till skrivaren. Med det här hjälpprogrammet kan du justera mer avancerade inställningar än dem som finns i skrivardrivrutinens inställningar.



Använd endast RJ-hjälpprogrammet för att konfigurera skrivaren när skrivaren inte används. Skrivarens funktion kan försämrans om du försöker konfigurera den medan den bearbetar ett jobb.

Använda RJ-hjälpprogrammet

Innan du börjar använda RJ-hjälpprogrammet

- Anslut skrivaren till ett nätuttag eller ett DC-uttag, eller kontrollera att batteriet är fulladdat.
- Kontrollera att skrivardrivrutinen har installerats och att den fungerar.
- Anslut skrivaren till en dator via USB eller Bluetooth (gäller endast RJ-4030).

Starta RJ-hjälpprogrammet

- 1 Anslut skrivaren som ska konfigureras till datorn.
- 2 Klicka på **[Start]** - **[Alla program]** - **[Brother]** - **[Label & Mobile Printer]** - **[Printer Setting Tool]**. Skärmen **[Verktyg för skrivarinställning]** (Printer Setting Tool) visas.
- 3 Välj skrivaren som anslöts i steg 1.
- 4 Klicka på **[Enhetsinställningar]**. Huvudfönstret visas.
(Se *Huvudfönster* >> sida 33.)

Använda RJ-hjälpprogrammet

- 1 I huvudfönstret för RJ-hjälpprogrammet markerar du kryssrutorna för parametrarna vars inställningar kan ändras.
- 2 Välj inställningarna du vill använda från menyerna eller ange värdena du vill ha.
- 3 Klicka på **[Verkställ]** när du vill spara inställningarna på skrivaren.



Obs

Inställningarna sparas när du avslutar RJ-hjälpprogrammet, och inställningarna tillämpas nästa gång programmet startas.

Observera dock att om skrivaren redan är ansluten när RJ-hjälpprogrammet startas, används skrivarens inställningar.

Parametrar

Huvudfönster

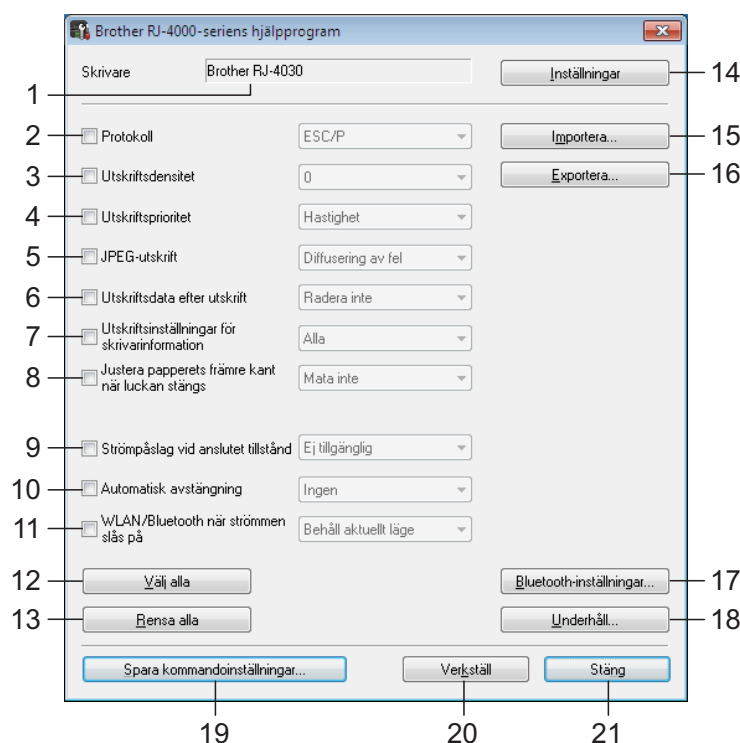

1 Skrivare

Visar vilken skrivare som valts i Verktyg för skrivarinställning (Printer Setting Tool).

2 Protokoll

Anger skrivarens kommandoformat.

Tillgängliga inställningar: **[Raster]**, **[ESC/P]**, **[P-touch template]**.

3 Utskriftsdensitet

Används för att justera utskriftsdensiteten till mellan -5 och +5 på en skala.

4 Utskriftsprioritet

Bestämmer skrivarens utskriftskvalitet.

Tillgängliga inställningar: **[Hastighet]**, **[Kvalitet]**.

Obs

Den här inställningen kan också ändras med hjälp av skrivardrivrutinen men i så fall raderas inställningen när skrivaren stängs av. Om inställningen har ändrats med RJ-hjälpprogrammet behålls inställningen även efter att skrivaren har stängts av. Därför är det viktigt att du använder RJ-hjälpprogrammet för att ändra inställningen om du tänker skriva ut utan att använda skrivarens drivrutin.

5 JPEG-utskrift

Ställer in bildbearbetningen som ska användas vid utskrift av JPEG-bilder via Bluetooth eller masslagringsfunktionen.

Tillgängliga inställningar: **[Binär]**, **[Diffusering av fel]**.

6 Utskriftsdata efter utskrift

Anger om utskriftsdata ska tas bort automatiskt efter utskriften.

Tillgängliga inställningar: **[Radera]**, **[Radera inte]**.

7 Utskriftsinställningar för skrivarinformation

Avgör vilken information som ska skrivas ut vid utskrift av skrivarinställningarna.

Tillgängliga inställningar: [**Alla**], [**Användningslogg**], [**Skrivarinställningar**], [**Överför data till skrivare**].

(Se *Skriva ut skrivarinställningar* >> sida 52.)

8 Justera papperets främre kant när luckan stängs

Anger om papper ska matas automatiskt eller inte när luckan är stängd.

Tillgängliga inställningar: [**Mata inte**], [**Mata**].

9 Strömpåslag vid anslutet tillstånd

Anger om skrivaren ska slås på automatiskt eller inte när nätkabeln ansluts.

Tillgängliga inställningar: [**Ej tillgänglig**], [**Aktivera**].

10 Automatisk avstängning

Anger hur lång tid som ska förflyta innan skrivaren stängs av automatiskt.

Tillgängliga inställningar: [**Ingen**], 10 min. till 60 min. (10 min. steg)

11 WLAN/Bluetooth när strömmen slås på

Anger villkoren för Wi-Fi och Bluetooth när skrivaren slås på.

Tillgängliga inställningar: [**På som standard**], [**Av som standard**], [**Behåll aktuellt läge**].

12 Välj alla

Markerar samtliga kryssrutor för alla alternativ.

13 Rensa alla

Tar bort alla markeringar i samtliga kryssrutor.

14 Inställningar

Hämtar de nuvarande värdena från skrivaren och använder dem i alla kombinationsrutor.

15 Importera

Läser en exporterad fil och använder inställningarna på skrivaren.

16 Exportera

Sparar de nuvarande inställningarna i en fil.

17 Bluetooth-inställningar

Visar skärmen [**Bluetooth-inställningar**].

(Se *Bluetooth-inställningar (gäller endast RJ-4030)* >> sida 35.)

18 Underhåll

Visar skärmen [**Underhåll**].

(Se *Underhåll* >> sida 36.)

19 Spara kommandoinställningar

Sparar innehållet i de valda (ikryssade) alternativen som en kommandofil med formatet ".bin".

Bluetooth-inställningarna sparas inte.



Obs

Om du använder följande metoder är det lätt att tillämpa de här inställningarna i skrivaren.

- Masslagringsfunktionen (se *Masslagring* >> sida 45).
- Bluetooth (Object Push Profile (OPP)).
- Wi-Fi (File Transfer Profile (FTP)).



De här inställningskommandona är endast avsedda att användas för att tillämpa skrivarinställningar. Sparade kommandon kan inte importeras till RJ-hjälpprogrammet.

20 Verkställ

Skickar de valda (ikryssade) inställningarna till skrivaren.

21 Stäng

Stänger RJ-hjälpprogrammet. De aktuella inställningarna sparas.

Bluetooth-inställningar (gäller endast RJ-4030)

1 Bluetooth-PIN-kod

Här kan du välja om en Bluetooth-PIN-kod (nyckel) ska krävas, ändra skrivarens Bluetooth-PIN-kod och ange om Bluetooth-kommunikationen är krypterad. Om du väljer **[Aktivera]** på menyn **[Bluetooth-PIN-kod]** måste PIN-koden som anges här också lagras på datorn för att du ska kunna kommunicera med skrivaren med hjälp av Bluetooth. Du kan ändra PIN-koden om det behövs.

Om du markerar kryssrutan **[Kryptering]** kommer data som skickas med RJ-hjälpprogrammet mellan datorn och skrivaren att krypteras vid användning av Bluetooth.

2 Bluetooth-enhetsnamn

Här kan du ange ett namn (upp till 30 tecken) för skrivaren. Det kan vara praktiskt om det finns fler Bluetooth-skrivare att välja på.

3 Synlig för andra enheter

Här anger du om skrivaren ska kunna "upptäckas" av andra Bluetooth-enheter.

4 Bluetooth-adress

Visar den nuvarande Bluetooth-adressen.



Obs

PIN-koden och enhetsnamnet måste skrivas med alfanumeriska tecken (A-Z, a-z, 0-9). Enhetsnamnet får innehålla blanksteg, det får däremot inte PIN-koden.

Underhåll

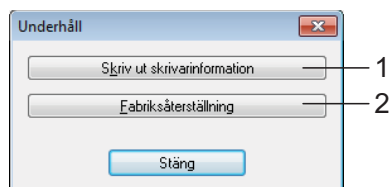

1 Skriv ut skrivarinformation

Klicka här om du vill skriva ut en rapport med följande information.

- Programversion
- Skrivarens användningshistorik
- Testmönster för saknade punkter
- RJ-hjälpprogrammets inställning
- Lista över överförda data
- Nätverksinställning
- Wi-Fi-inställning

Det finns ett exempel på en utskrift på nästa sida.



Obs

Du kan också skriva ut rapporten med matarknappen  (se *Skriva ut skrivarinställningar* >> sida 52).

2 Fabriksåterställning

Klicka på [**Fabriksåterställning**] när du vill återställa standardinställningarna i RJ-hjälpprogrammet och skicka dem till skrivaren.

Exempel på utskrift av skrivarinformation

```

<<PRINTER CONFIGURATION>>
[Printer]
FormVer =1.00
Printer =RJ-4040
PrintID =3137
SerialNo=TST781647
ProgVer =V0.33
BootVer =V0.06
FontVer =V0.05U
EEPROM =V0.020
PrnCt =000000000
PrnDis =000000000
RomFree =6270368byte

[ERROR HISTORY (PAGES)]
Last =00
#01 =00(000,000)
#02 =00(000,000)
#03 =00(000,000)
#04 =00(000,000)
#05 =00(000,000)
#06 =00(000,000)
#07 =00(000,000)
#08 =00(000,000)
#09 =00(000,000)
#10 =00(000,000)

[Paper]
08 66 98 00 6A 16 00 14 03 63 04 00 00 00 00 00
00 00 00 00 A4 01 00 00 00 00 00 00 00 00 00 00
00 00 00 00 00 00 00 00 00 00 00 00 00 00 00 00
00 00 00 00 00 00 00 00 00 00 00 00 00 00 00 00
00 00 00 00 00 00 00 00 00 00 00 00 00 31 30 32 60
60 20 78 20 31 35 32 60 00 00 00 00 34 22 20 78
20 36 22 00 00 00 00 00 00 00 00 00 00 00 F6 64
00 00 30 00 00 00 00 01 00 00 00 00 00

[Printer Settings]
Command Mode =ESC/P
Print Density = 0
Print Priority =Speed
JPEG Printing =Error Diffusion
Printed Data Clear =No Clear
Type Of Info Output =All
Feed When Cover Closed =No Feed
Power On when Plugged In =Disable
Auto Power Off =None
WLAN/Bluetooth on Power On =Keep Current State

[PDL]
FmtPrefix =''' (5CH)
CmdPrefix =''' (7CH)
Delimiter =',' (2CH)

<<NETWORK CONFIGURATION>>
<Node Type> Brother NC-15004w, IEEE 802.11b/g/n
<Node Firmware Ver.> Firmware Ver.0.99 (11.09.15)
<MAC Address> 00-22-58-71-3b-0b
<Node name> BRND02258713B0B
<Active services> BRND02258713B0B
BINARY_P1

<Protocols>
TCP/IP Enabled
IPv6 Disabled
NetBIOS/IP Enabled
APIPA Enabled
LegacyAuth Enabled
WebbasedManagement Enabled
SNMP Enabled
LPD Enabled
Raw Port Enabled
WebServices Enabled
FTP Enabled
TFTP Enabled
mDNS Enabled
LLMNR Enabled

<IP Settings>
IP Address 169.254.150.122 (via APIPA)
Subnet Mask 255.255.0.0
IP Gateway 0.0.0.0
Boot Method AUTO
Boot Tries 3
IP Filter Disabled
GW Timeout (sec) 5
DNS Address Config AUTO
Primary DNS Server 0.0.0.0
Secondary DNS Server 0.0.0.0
<NetBIOS Name> BRND02258713B0B
<WINS Address Config> AUTO
<Primary WINS Server> 0.0.0.0
<Secondary WINS Server> 0.0.0.0
<mDNS Service Name> Brother RJ-4040
<WebServices Name> Brother RJ-4040 [002258713b0b]

<SNMP Settings>
Communication Mode v1/v2c(RW)
<Comm. Mode> Ad-hoc
<Name(SSID)> SETUP
<Authentication Mode> Open System
<Encryption Mode> NONE
<Wireless Link Status> Failed To Associate
<TX Power Codes> Full, 79, 0

<Network Statistics>
Packets Received 9 <Wireless Statistics>
Bytes Received 648 RX Frames Received OK 0
Packets Transmitted 46 TX Frames Transmitted OK 44
Bytes Transmitted 17481 TX Frames Error 2

[Template List]
KEY Name Size Date/Time Connected Database Name
-----
2 abcdabcd1234567 302B 2011/Oct/06 21:26 -
3 1234567890 574B 2011/Oct/05 18:39 -
4 aabc01 19404B 2011/Oct/06 21:25 Database01_Shee

[Database List]
KEY Name Size Date/Time
-----
1 Database01_Shee 296B 2011/Oct/06 21:25

Available memory:6270368B

```

Etiketter visas endast i illustrerande syfte.

Översikt

Kommunikationsinställningar är ett datorprogram som används för att ändra nätverksinställningar via USB-anslutning.

Genom att använda programmet Kommunikationsinställningar kan du inte bara ändra nätverksinställningar för en skrivare utan det är också lätt att tillämpa samma inställningar på fler skrivare.



Obs

Programmet Kommunikationsinställningar installeras tillsammans med andra program, t.ex. skrivardrivrutinen (se *Installera skrivardrivrutinen och programvaran för RJ-4040* >> sida 10).

Driftmiljö

Windows XP SP3 eller senare (enbart x86-processorer kan användas med Windows XP)

Windows Vista

Windows 7



- Du måste vara inloggad med administratörsrättigheter för att starta programmet Kommunikationsinställningar.
- Med Kommunikationsinställningar kan du bara ändra inställningarna för vissa Brotherskrivarmodeller.

Använda Kommunikationsinställningar

Starta Kommunikationsinställningar

- 1 Anslut skrivaren vars inställningar ska ändras till datorn via USB.
- 2 Klicka på [Start] - [Alla program] - [Brother] - [Label & Mobile Printer] - [Printer Setting Tool].
- 3 Välj skrivaren som anslöts i 1.
- 4 Klicka på knappen [Kommunikationsinställningar]. Huvudfönstret visas.

Huvudfönster

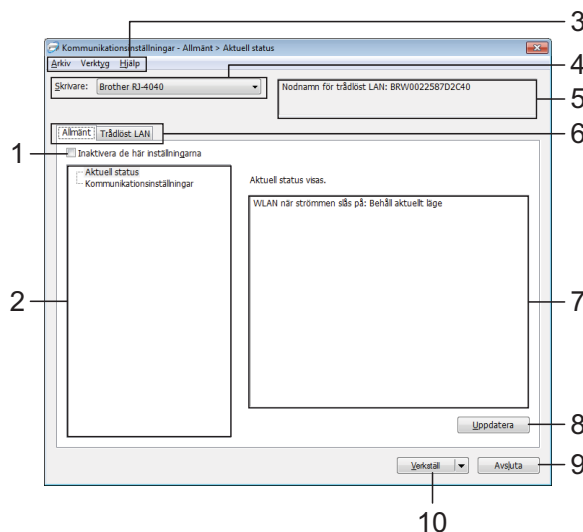

1 Inaktivera de här inställningarna

När du markerar den här kryssrutan visas



på fliken och det går inte längre att ange eller ändra inställningarna.

Inställningarna på en flik där  visas tillämpas inte på skrivaren ens om du klickar på **[Verkställ]**. Inställningarna på fliken sparas och exporteras inte när du utför kommandona **[Spara i kommandofil]** eller **[Exportera]**.

Kontrollera att kryssrutan är avmarkerad om du vill tillämpa inställningarna på skrivaren eller spara eller exportera dem.

2 Komponenter

Om **[Aktuell status]** är markerat visas de aktuella inställningarna i området för visning/ändring av inställningar.

Välj den komponent som du vill ändra inställningar för.

3 Menyrad

Här väljer du kommandon från listor på de olika menyerna.

4 Skrivare

Här väljer du skrivaren som inställningarna ska ändras för.

Om endast en skrivare är ansluten behöver du inte välja någon skrivare, eftersom enbart den skrivaren visas.

5 Nodnamn

Visar nodnamnet. Du kan även ändra nodnamnet. (Se *Ändra nodens/Bluetooth-enhetens namn* >> sida 42.)

6 Inställningsflikar

Klicka på den flik som du vill ange eller ändra inställningar på.

Om  visas på fliken tillämpas inte inställningarna på den fliken på skrivaren.

7 Område för att visa/ändra inställningar

Här visas de aktuella inställningarna för det valda objektet. Du kan ändra inställningarna om det behövs med hjälp av listrutan, genom att ange ett värde direkt eller med någon annan metod.

8 Uppdatera

Klicka här om du vill uppdatera inställningarna med den senaste informationen.

9 Avsluta

Här avslutar du **[Kommunikationsinställningar]** och återgår till huvudfönstret i **Verktyg för skrivarinställning** (Printer Setting Tool).



Inställningarna tillämpas inte på skrivarna om du klickar på **[Avsluta]**, utan att ha klickat på **[Verkställ]** efter att du har ändrat inställningarna.

10 Verkställ

Klicka på **[Verkställ]** när du vill tillämpa inställningarna på skrivaren.

Spara de specificerade inställningarna i en kommandofil genom att välja **[Spara i kommandofil]** i listrutan. Den sparade kommandofilen kan användas med masslagringsfunktionen till att tillämpa inställningarna på en skrivare. (Se *Masslagring* >> sida 45.)



Om du klickar på **[Verkställ]** tillämpas alla inställningar på alla flikarna på skrivaren. Om du markerar kryssrutan **[Inaktivera de här inställningarna]** tillämpas inte inställningarna på den fliken.

Ändra inställningarna för kommunikation

- 1 Kontrollera att datorn där programmet Kommunikationsinställningar är installerat är ansluten med USB till skrivaren vars inställningar du vill ändra.
- 2 Starta programmet Kommunikationsinställningar. Bekräfta att det är skrivaren vars inställningar du vill ändra som visas vid [**Skrivare**]. Om någon annan skrivare visas väljer du den önskade skrivaren från kombinationsrutan [**Skrivare**].

Obs

Om bara en skrivare är ansluten visas bara denna och det är inte nödvändigt att välja en skrivare.

- 3 Klicka på alternativen som ska ändras för [**Kommunikationsinställningar**] under [**Komponenter**].
- 4 I området för visning/ändring av inställningar väjer du önskad inställning från listrutan eller anger ett värde.
- 5 När du har ändrat alla önskade inställningar klickar du på [**Verkställ**] och sedan på [**Avsluta**]. Inställningarna verkställs på skrivaren.

Tillämpa inställningsändringar på fler skrivare

- 1 När du har följt stegen i *Ändra inställningarna för kommunikation* ovan kopplar du bort skrivaren från datorn och ansluter den andra skrivaren till datorn.

- 2 Välj den nya skrivaren som du anslöt i kombinationsrutan [**Skrivare**].



Obs

Om kryssrutan [**Identifierar automatiskt den anslutna skrivaren och hämtar de aktuella inställningarna.**] är markerad på skärmen [**Inställningar för alternativ**] väljs den anslutna skrivaren automatiskt.

Se *Ändra nodens/Bluetooth-enhetens namn* >> sida 42.

- 3 Klicka på [**Verkställ**]. Samma inställningar som användes på den första skrivaren tillämpas nu på den andra skrivaren.
- 4 Upprepa stegen ①-③ för alla skrivare vars inställningar du vill ändra.



Om IP-adressen är inställd på [**STATIC**], kommer skrivarens IP-adress också att ändras till samma adress som den första skrivaren. Ändra IP-adressen om det behövs.



Obs

Om du vill spara inställningarna som en fil klickar du på [**Arkiv**] - [**Exportera...**].

De exporterade inställningarna används på [**Kommunikationsinställningar**] nästa gång inställningarna importeras med programmet Kommunikationsinställningar.

Menyrad

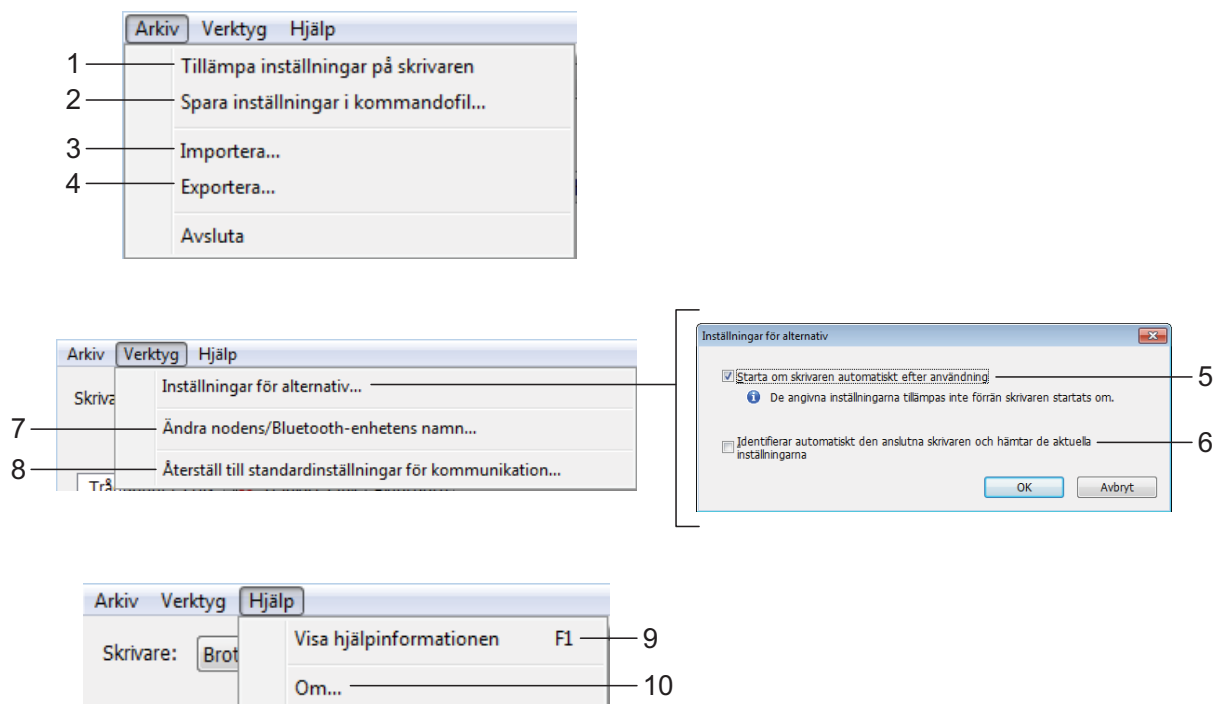

1 Tillämpa inställningar på skrivaren

Tillämpar inställningarna på skrivaren.

2 Spara inställningar i kommandofil

Sparar de angivna inställningarna i en kommandofil. Filnamnstillägget är ".bin". Den sparade kommandofilen kan användas med masslagringsfunktionen till att tillämpa inställningarna på en skrivare. (Se *Masslagring* >> sida 45.)



Obs

Om kryssrutan [**Inaktivera de här inställningarna**] är markerad sparas inte inställningarna på den fliken.



■ Följande information sparas inte med inställningskommandona.

- Nodnamn
- IP-adress, nätmask och standardgateway (när IP-adressen är inställd på [**STATIC**])



- De sparade kommandona för kommunikationsinställningar är enbart avsedda för tillämpning av inställningar på en skrivare. Inställningarna kan inte tillämpas genom att den här kommandofilen importerar.
- Sparade kommandofiler innehåller autentiseringsnycklar och lösenord. Vidta nödvändiga säkerhetsåtgärder för att skydda sparade kommandofiler, t.ex. genom att spara dem där andra användare inte kan komma åt dem.
- Skicka inte kommandofilen till en skrivare vars modell inte angetts när kommandofilen exporterades.

3 Importera

■ Importera från aktuella trådlösa datorinställningar

Importerar inställningarna från datorn.

 **Obs**

- Det är endast personliga säkerhetsinställningar för autentisering som kan importeras (öppet system, autentisering med offentlig nyckel och WPA/WPA2-PSK). Säkerhetsautentiseringsinställningar på företagsnivå (t.ex. LEAP eller EAP-FAST) kan inte importeras.
- Om det finns flera trådlösa lokala nätverk aktiverade på datorn kommer de första trådlösa inställningarna (endast personliga inställningar) som identifieras att importeras.
- Det är bara inställningar (kommunikationsläge, SSID, autentiseringsmetod, krypteringsläge och autentiseringsnyckel) från fliken **[Trådlöst LAN]** - fönstret **[Trådlösa inställningar]** som kan importeras.

■ **Välj den profil som ska importeras**

Importera den exporterade filen och använd inställningarna på skrivaren.

Om du klickar på **[Bläddra]** visas en dialogruta där du kan bläddra efter filen. Markera den fil som ska importeras. Inställningarna i den markerade filen visas i området för visning/ändring av inställningar.

 **Obs**

- Alla inställningar, t.ex. trådlösa inställningar eller TCP/IP-inställningar, kan importeras. Det går dock inte att importera nodnamn.
- Det är bara profiler som är kompatibla med den valda skrivaren som kan importeras.
- Om den importerade profilens IP-adress är inställd på **[STATIC]** ändrar du IP-adressen för den importerade profilen enligt behov, så att inte IP-adressen för en befintlig skrivare i nätverket vars inställningar har slutförts dupliceras.

4 Exportera

De nuvarande inställningarna sparas i en fil.

 **Obs**

Om kryssrutan **[Inaktivera de här inställningarna]** är markerad sparas inte inställningarna på den fliken.

5 Starta om skrivaren automatiskt efter användning

Om den här kryssrutan är markerad startar skrivaren om automatiskt efter att kommunikationsinställningarna har tillämpats. Om kryssrutan avmarkeras måste skrivaren startas om manuellt.

 **Obs**

När du konfigurerar fler skrivare kan du minska tidsåtgången för att ändra inställningarna genom att rensa den här kryssrutan. I det här fallet rekommenderar vi att du markerar kryssrutan när du konfigurerar den första skrivaren, så att du kan bekräfta att alla inställningar fungerar som avsett.

6 Identifierar automatiskt den anslutna skrivaren och hämtar de aktuella inställningarna.

Om den här kryssrutan är markerad och en skrivare är ansluten till datorn identifieras skrivaren automatiskt och skrivarens aktuella inställningar visas i fönstret **[Aktuell status]**.

 **Obs**

Om den anslutna skrivaren är av en annan modell än den skrivare som visas i listrutan **[Skrivare]** ändras inställningarna som är tillgängliga på alla flikar så att de stämmer med den anslutna skrivaren.

7 Ändra nodens/Bluetooth-enhetens namn

Här kan du ändra nodnamnen.

8 Återställ till standardinställningar för kommunikation

Kommunikationsinställningarna återställs till fabriksinställningarna.

9 Visa hjälpinformationen

Hjälpinformationen visas.

10 Om

Versionsinformationen visas.



Exporterade filer krypteras inte.

Status för ansluten skrivare

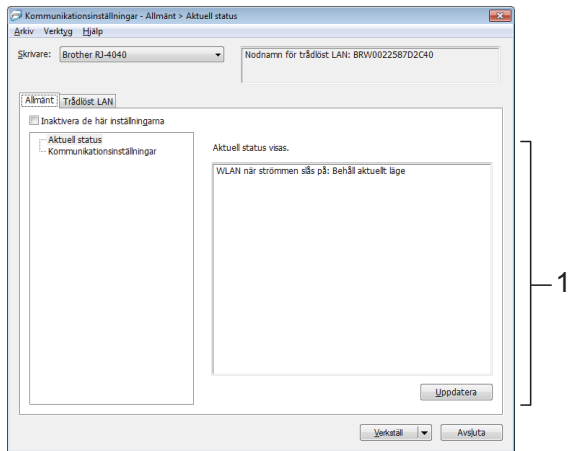

1 Aktuell nätverksstatus

Visar nätverksstatus till höger på skärmen i området för visning/ändring.
Klicka på **[Uppdatera]** när du vill uppdatera vyn.

Nätverksinställningar

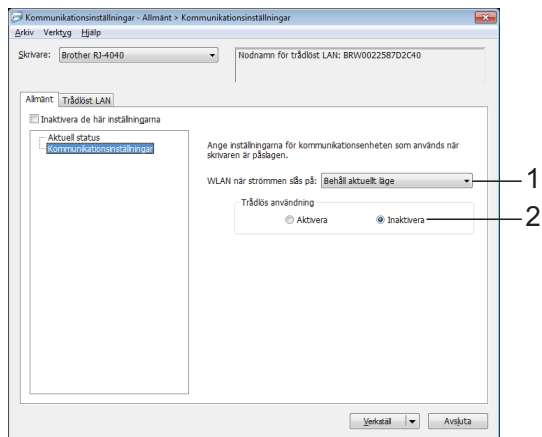

1 WLAN när strömmen slås på

Anger villkoren för Wi-Fi när skrivaren slås på.
Välj antingen: **[På som standard]**, **[Av som standard]**, **[Behåll aktuellt läge]**

2 Trådlös användning

Aktiverar och inaktiverar trådlös kommunikation.

TCP/IP (trådlöst)

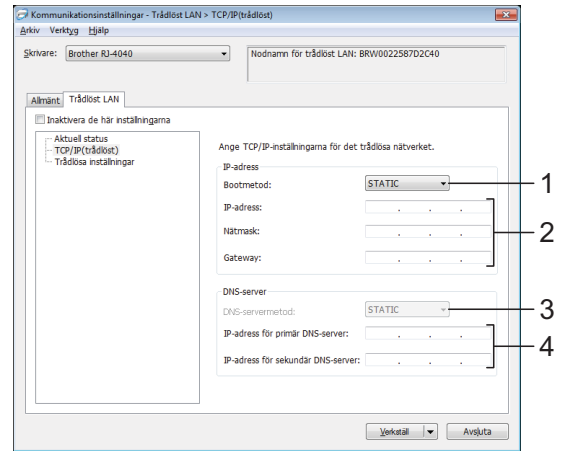

1 Bootmetod

Välj **[STATIC]**, **[AUTO]**, **[BOOTP]**, **[DHCP]** eller **[RARP]**.

2 IP-adress/Nätmask/Gateway

Ställ in de olika värdena.
Du kan bara ange inställningar när IP-adressen är inställd på **[STATIC]**.

3 DNS-servermetod

Välj **[STATIC]** eller **[AUTO]**.

4 IP-adress för primär DNS-server/IP-adress för sekundär DNS-server

Du kan bara ange inställningar när DNS-servern är inställd på **[STATIC]**.

Trådlösa inställningar

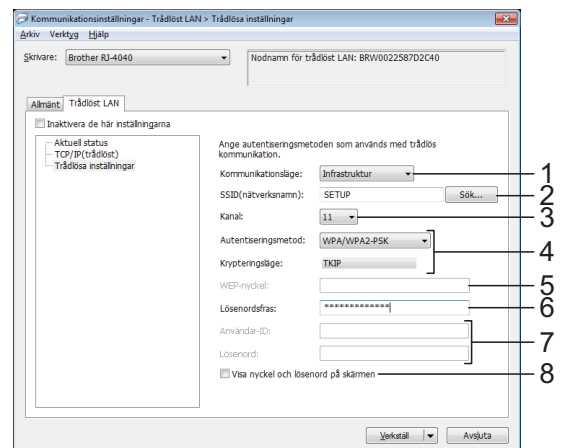

1 Kommunikationsläge

Välj **[Ad hoc]** eller **[Infrastruktur]**.

 **Obs**

För användare av mobila enheter från Apple: Beroende på enhetens modell och OS-version kanske du inte kan ansluta till din skrivare i Ad-Hoc-läge. Mer information om din skrivares kompatibilitet finns på Brother support webbplats support.brother.com.

2 SSID (nätverksnamn)

Klicka på [**Sök**] om du vill visa SSID-valen i en separat dialogruta.

3 Kanal

Välj bland alternativen som visas.

4 Autentiseringsmetod/Krypteringsläge

Vilka krypteringsmetoder som stöds för de olika autentiseringsmetoderna visas i *Kommunikationsläge och autentiserings-/krypteringsmetoder* >> sida 44.

5 WEP-nyckel

Du kan enbart ange inställningar när WEP har valts som krypteringsläge.

6 Lösenordsfras

Du kan enbart ange inställningar när WPA-PSK, WPA2-PSK eller WPA-PSK/WPA2-PSK har valts som autentiseringsmetod.

7 Användar-ID/Lösenord

Du kan enbart ange inställningar när LEAP, EAP-FAST, PEAP, EAP-TTLS eller EAP-TLS har valts som autentiseringsmetod. Med EAP-TLS behöver du inte registrera ett lösenord, men däremot ett klientcertifikat. Registrera ett certifikat genom att ansluta till skrivaren från en webbläsare och sedan specificera certifikatet.

8 Visa nyckel och lösenord på skärmen

Om den här kryssrutan är markerad visas nycklar och lösenord som vanlig text (icke-krypterad text).

Kommunikationsläge och autentiserings-/krypteringsmetoder

■ I kommunikationsläget Ad hoc

Autentiseringsmetod	Krypteringsläge
Öppet system	Ingen
	WEP

■ I kommunikationsläget Infrastruktur

Autentiseringsmetod	Krypteringsläge
Öppet system	Ingen
	WEP
Delad nyckel	WEP
WPA-PSK	TKIP
	AES
WPA2-PSK	AES
WPA/WPA2-PSK	TKIP
	AES
LEAP	CKIP
EAP-FAST/NONE	TKIP
	AES
EAP-FAST/MS-CHAPv2	TKIP
	AES
EAP-FAST/GTC	TKIP
	AES
PEAP/MS-CHAPv2	TKIP
	AES
PEAP/GTC	TKIP
	AES
EAP-TTLS/CHAP	TKIP
	AES
EAP-TTLS/MS-CHAP	TKIP
	AES
EAP-TTLS/MS-CHAPv2	TKIP
	AES
EAP-TTLS/PAP	TKIP
	AES
EAP-TLS	TKIP
	AES



Ställa in säkerhetsinställningar på högre nivå:

Vid certifikatverifiering med autentiseringsmetoderna EAP-FAST, PEAP, EAP-TTLS eller EAP-TLS går det inte att ange certifikatet i Kommunikationsinställningar. När skrivaren har konfigurerats för att ansluta till nätverket ändrar du inställningarna genom att ansluta till skrivaren från en webbläsare.

Masslagring

Beskrivning

Med hjälp av masslagringsfunktionen kan du utföra kommandon och göra JPEG-utskrifter genom att skicka data från en dator eller annan enhet till skrivaren via USB. Filerna som har kopierats till skrivarens masslagringsutrymme bearbetas när du trycker på Wi-Fi-knappen/Bluetooth-knappen.

Den här funktionen är användbar i följande situationer.

- När du vill tillämpa inställningar som lagrats i en kommandofil (i formatet ".bin") eller mallar som lagrats i filer med formatet ".blf" som distribuerades av administratören utan användning av ett anpassat verktyg.
- När du vill utföra kommandon eller JPEG-utskrifter utan att installera skrivardrivrutinen.
- När du vill använda en enhet med ett operativsystem (inklusive andra operativsystem än Windows) som har en USB-värdfunktion för utskrifter och överföring av data.

Använda masslagringsfunktionen

- 1 Kontrollera att skrivaren är avstängd.
- 2 Håll ned strömknappen medan du trycker på Wi-Fi-knappen/Bluetooth-knappen. Skrivaren startas i masslagringsläget och POWER (strömindikatorn) och STATUS (statusindikatorn) lyser med grönt sken.

- 3 Anslut datorn eller enheten till skrivaren via USB. Skrivarens masslagringsutrymme visas på datorn eller enhetens skärm.



Obs

Om masslagringsutrymmet inte visas automatiskt går du till användningsinstruktionerna för datorn eller enhetens operativsystem och tar reda på hur du visar masslagringsutrymmet.

- 4 Dra och släpp filen som du vill kopiera till masslagringsutrymmet.
- 5 Tryck på Wi-Fi-knappen/Bluetooth-knappen. Kommandofilen körs. Medan filen körs lyser «WiFi» (Wi-Fi)-indikatorn/ (Bluetooth)-indikatorn med blått sken.
- 6 När filen har körts släcks «WiFi» (Wi-Fi)-indikatorn/ (Bluetooth)-indikatorn.
- 7 Stäng av skrivaren när du vill stänga av masslagringsläget. Skrivaren kommer att starta i normalt driftläge.



- När skrivaren stängs av inaktiveras masslagringsläget och alla filer i masslagringsutrymmet tas bort.
- Den här funktionen fungerar med BIN-, BLF- och JPG-filer. Använd inga andra filformat med den här funktionen.
- Skapa inga mappar i masslagringsutrymmet. Om en mapp skapas kommer inte filerna i mappen att köras.
- Kapaciteten för masslagringsutrymmet är 2,45 MB. Det är inte säkert att det går att köra filer som är större än 2 MB.
- Om fler filer kopieras är det inte säkert att filerna körs i den kopierade ordningen.
- Wi-Fi-, Bluetooth- och RS-232C-funktionerna är inte tillgängliga medan skrivaren körs i masslagringsläge.
- Försök inte använda några andra filer i masslagringsutrymmet medan en kopierad fil körs.

JPEG-utskrift

Bilddata (JPEG) kan skrivas ut utan användning av skrivardrivrutinen.



Obs

- JPEG-bilder kan skrivas ut med hjälp av masslagringsfunktionen.
- Profilerna Bluetooth Basic Imaging Profile (BIP) eller Object Push Profile (OPP) används för utskrift via en Bluetooth-anslutning.
- Denna skrivare kommer att konvertera en JPEG-bild i färg till en svartvit bild, med hjälp av en rasteringsprocess.
- När du skickar en JPEG-bild som redan är svartvit kan denna rasteringsprocess göra att den utskrivna bilden ser suddig ut.
- Du kan försöka förbättra bildkvaliteten genom att stänga eventuell förbearbetning av JPEG-bilden.

- Det är bara JPEG-bilder som kan skrivas ut. (Begränsad till filer med filnamnstillägget JPG.)
- Filstorleken kan vara högst 5 MB. (2,38 MB när masslagringsfunktionen används.)
- Maximala upplösningar anges nedan.
Höjd × bredd = 8 000 × 832 punkter
Om dessa begränsningar överskrids kastas informationen som tagits emot av skrivaren och ingen utskrift görs.
- Utskriften görs som en 1 pixel = 1 punkt.
- Skrivaren utför en binär bearbetning (enkel binärt) för att skriva ut bilden.
- Bilden skrivs ut enligt höjd-bredd-förhållandet i den mottagna informationen.

6

Underhåll av skrivaren

Underhåll av skrivaren ska utföras vid behov. I vissa miljöer krävs dock mer regelbundet underhåll (om det t.ex. är dammigt).

Skrivhuvudsunderhåll

Rengör skrivhuvudet med en bomullstopps.

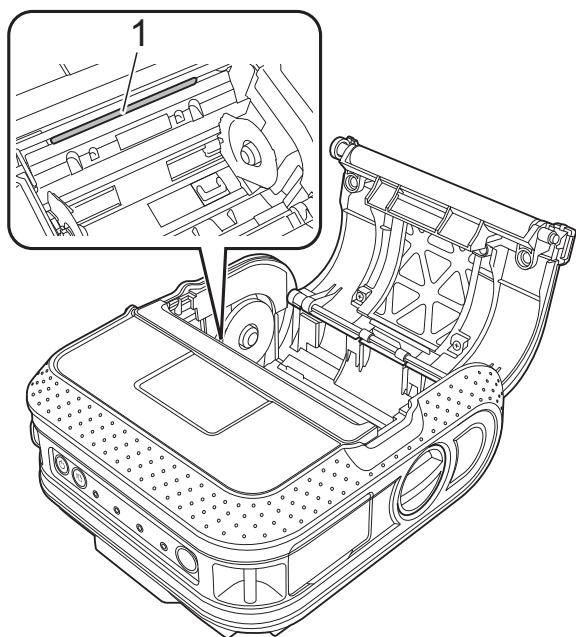

1 Skrivhuvud

Underhåll av vals

Ta bort smuts från valsen med hjälp av en bit vanlig tejp.

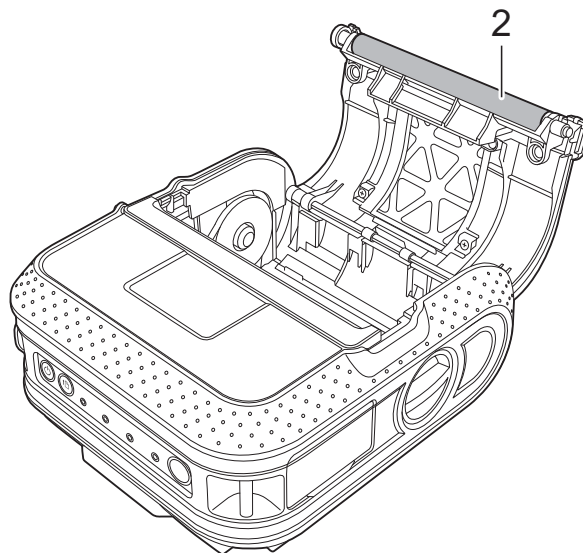

2 Vals

Underhåll av pappersutmatning

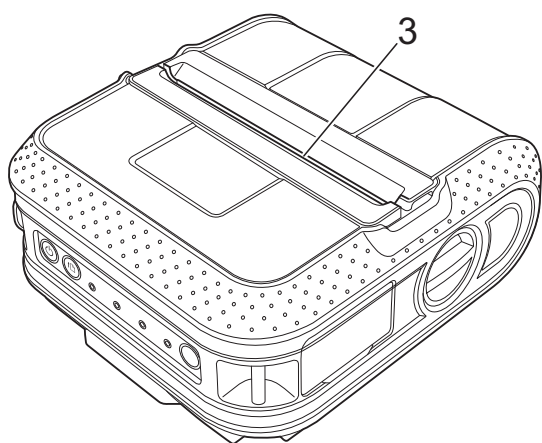

Om klister samlas i pappersutmatningen så att papper fastnar i skrivaren kopplar du bort skrivaren från nätuttaget och rengör pappersutmatningen med en trasa doppad i isopropylalkohol.

































3 Pappersutmatning

Indikatorer

Indikatorerna lyser och blinkar för att ange status för skrivaren. Följande symboler används i det här avsnittet för att förklara vad de olika färgerna och mönstren för indikatorerna betyder.

-  eller  eller  eller  Indikatorn lyser med den angivna färgen
-  eller  eller  eller  Indikatorn blinkar med den angivna färgen
-  eller  eller  Indikatorn blinkar 1 eller 2 gånger i respektive färg och slocknar sedan
-  Indikatorn lyser eller blinkar i varierande färger eller mönster
-  Indikatorn är släckt

POWER (ström)	STATUS (status)	BATT (batteri)	 (Bluetooth)  (Wi-Fi)	Beskrivning
				Strömmen är på
				Rullens lucka är öppen
				Tar emot data Överför data
				Fel Utskriftsfel Matningsfel Öppen lucka Kommunikationsfel Bildbearbetningsfel Fel vid databassökning Mall saknas Fel vid sökning efter åtkomstpunkt Fel vid anslutning till åtkomstpunkt Säkerhetsfel
				Fel Fel på batteri Fel på masslagring
				Systemfel
				I bootläge

POWER (ström)	STATUS (status)	BATT (batteri)	Ⓜ (Bluetooth) Ⓜ Wi-Fi (Wi-Fi)	Beskrivning
			 (En gång var 3:e sekund)	Trådlöst på, inte ansluten*
				Trådlöst eller Bluetooth på, ansluten
			 (En gång i sekunden)	Ställer in WPS*
				Under återställning
				Formatering klar (när [Utskriftsdata efter utskrift] är inställd på [Radera])
				Under avsvälning
				I MCR-läsningssläge
				MCR-läsningen klar
				MCR-läsfel
		 (En gång var 4:e sekund)		Spänning i uppladdningsbart batteri: halv
		 (Två gånger var 4:e sekund)		Spänning i uppladdningsbart batteri: låg
		 (En gång i sekunden)		Batteriet måste laddas
				Laddar
				Spänning i uppladdningsbart batteri: full Laddningen är klar
				I masslagringsläge
				Bearbetar fil i masslagringsläge
				Initierar

* Gäller endast RJ-4040

Indikatorvarningar

Problem	Åtgärd
POWER (strömindikatorn) lyser inte	<p>Skrivaren får ingen ström.</p> <p>Om du använder ett nätuttag eller ett DC-uttag, kontrollerar du att nätadaptorn eller biladaptorn är ordentligt ansluten (se <i>Ansluta skrivaren till en extern strömkälla</i> ►► sida 2) och att uttaget ifråga är på.</p> <p>Kontrollera säkringen om du använder ett DC-uttag.</p>
Huvudet eller motorn svalnar	<p>Termohuvudet eller motorn är för heta.</p> <p>Huvud: Om termohuvudet blir ännu varmare kan det börja generera bilder på papperet som inte avsetts. Det här förhållandet är normalt vid utskrift av dokument med stora inslag av "svart" innehåll.</p> <p>Skrivaren stoppar och utskriften återupptas när skrivhuvudet har svalnat.</p> <p>För att undvika eller skjuta upp att det här inträffar skriver du ut med en ljusare densitetsinställning, minskar mängden svart område som ska skriva ut (t.ex. genom att ta bort bakgrundsfyllning och färger i diagram och presentationer), och ser till att skrivaren har tillräcklig ventilation och att den inte står i ett tillslutet utrymme.</p> <p>Motor: Överbelasta inte skrivaren. Om skrivaren överbelastas kan motorn bli för varm. I så fall kommer skrivaren att stoppa och utskriften återupptas när motorn har svalnat.</p> <p> Obs</p> <p>Det finns större risk för detta när skrivaren används på hög höjd (över 3 048 m) eftersom skrivaren inte kyls av lika effektivt på grund av det låga lufttrycket.</p>
Fel på datamottagning	Data tas inte emot korrekt om kommunikationen inte är stabil. Försök ansluta igen när förhållandena för kommunikation är bättre.
Skrivaren är i bootläge	<p>Nätadaptorn har kopplats bort medan den inbyggda programvaran uppdaterades, och skrivaren startas i bootläge nästa gång den startades.</p> <p>Kontakta återförsäljaren eller Brothers kundservice för hjälp.</p>

Skriva ut skrivarinställningar

Du kan använda matarknappen  för att skriva ut en lista över följande skrivarinställningar:

- Programversion
- Skrivarens användningshistorik
- Testmönster för saknade punkter
- RJ-hjälpprogrammets inställning
- Lista över överförda data
- Nätverksinställning
- Wi-Fi-inställning

Obs

- Du kan använda RJ-hjälpprogrammet för att i förväg ställa in vilka alternativ som ska skrivas ut (se *Utskriftsinställningar för skrivarinformation* >> sida 34).
- Nodnamnet finns med i skrivarinställningarna. Standard för nodnamnet är "BRWxxxxxxxxxxxx". ("xxxxxxxxxxxx" baseras på skrivarens MAC-adress/Ethernet-adress.)

- 1 Kontrollera att det sitter en rulle med 101,6 mm kvittopapper i skrivaren och att RD-rullesutrymmets lucka är stängd.
- 2 Slå på skrivaren.
- 3 Tryck på och håll ned matarknappen  tills POWER (strömindikatorn) börjar blinka grönt.
Inställningarna skrivs ut.

Obs

- Om du ska skriva ut skrivarinställningarna rekommenderar vi att du använder 101,6 mm kvittopapper.
- Den här funktionen kan också utföras med RJ-hjälpprogrammet (se *Skriv ut skrivarinformation* >> sida 36).

Översikt

Om du får problem med skrivaren kontrollerar du först att du har utfört följande åtgärder på korrekt sätt.

- Installera batteriet eller anslut skrivaren till ett nätuttag eller ett DC-uttag (se *Ansluta skrivaren till en extern strömkälla* ►► sida 2).
- Installera och välj rätt skrivardrivrutin (se *Installera skrivardrivrutinen och programvaran för RJ-4030* ►► sida 8 eller *Installera skrivardrivrutinen och programvaran för RJ-4040* ►► sida 10).
- Anslut skrivaren till datorn (se *Ansluta datorn och skrivaren* ►► sida 21).

Om problemen kvarstår läser du felsökningstipsen i det här kapitlet.

Problem	Åtgärd
Skrivaren skriver inte ut eller också har det inträffat ett utskriftsfel.	<ul style="list-style-type: none"> ■ Är kabeln lös? Se till att kabeln är säkert ansluten. ■ Är RD-rullen monterad på rätt sätt? Om den inte är det tar du bort RD-rullen och monterar den igen. (Se <i>Sätta in RD-rullen</i> ►► sida 5.) ■ Finns det tillräckligt med rulle kvar? Om rullen är slut monterar du en ny RD-rulle. ■ Är RD-rullesutrymmets lucka öppen? Kontrollera att RD-rullesutrymmets lucka är stängd. ■ Har ett utskriftsfel eller överföringsfel uppstått? Stäng av skrivaren och slå på den igen. Om problemet kvarstår kontaktar du din Brother-återförsäljare. ■ Rör inte rullens riktskena vid RD-rullens sida? För riktskenan mot RD-rullens sida. (Se <i>Sätta in RD-rullen</i> ►► sida 5.)
POWER (strömindikatorn) lyser inte.	<ul style="list-style-type: none"> ■ Är nätkabeln insatt på rätt sätt? Kontrollera att nätkabeln är insatt på rätt sätt. Om den sitter som den ska kan du försöka ansluta den till ett annat nätuttag. ■ Om POWER (strömindikatorn) ändå inte tänds kontaktar du Brother-återförsäljaren.

Problem	Åtgärd
På de utskrivna etiketterna finns streck eller tecken av dålig kvalitet, eller etiketterna matas inte på rätt sätt.	<p>Är skrivhuvud eller matningsrullen smutsig?</p> <p>Trots att skrivhuvudet i allmänhet förblir rent under normal användning kan ludd eller smuts från rullen fastna på skrivhuvudet. Rengör i så fall rullen (se <i>Underhåll av vals</i> ►► sida 47).</p>
Ett dataöverföringsfel visas på datorn.	<ul style="list-style-type: none"> ■ Har rätt port valts? Kontrollera att du har valt rätt port. ■ Befinner sig skrivaren i kylningsläget (POWER (strömindikatorn) blinkar orange)? Vänta tills indikatorn upphör att blinka och försök sedan att skriva ut igen. ■ Skriver någon ut via nätverket? Om du försöker skriva ut samtidigt som andra skriver ut stora datamängder kan inte skrivaren ta emot ditt utskriftsjobb förrän det pågående utskriftsjobbet är avslutat. I sådana situationer kör du utskriftsjobbet igen efter att de andra jobben har avslutats.
Etiketter fastnar eller matas inte ut på rätt sätt efter utskrift.	<ul style="list-style-type: none"> ■ Finns det smuts eller ludd på matningsrullen som gör att den inte kan rotera fritt? (Se <i>Underhåll av vals</i> ►► sida 47.) ■ Kontrollera att etikettens utmatningsbana inte är blockerad. ■ Kontrollera att RD-rullen har ställts in på rätt sätt genom att ta bort och montera RD-rullen igen. (Se <i>Sätta in RD-rullen</i> ►► sida 5.) ■ Se till att RD-rullesutrymmets lucka är ordentligt stängd.
Utskriftskvaliteten är låg.	<p>Finns det smuts eller ludd på matningsrullen som gör att den inte kan rotera fritt?</p> <p>Rengör rullen (se <i>Underhåll av vals</i> ►► sida 47).</p>

Problem	Åtgärd
<p>Utskrivna streckkoder kan inte läsas.</p>	<ul style="list-style-type: none"> ■ Justera etiketten efter skrivhuvudet enligt bilden nedan. <div data-bbox="890 365 1262 551" style="text-align: center;"> </div> <ol style="list-style-type: none"> 1 Etikettutmatning 2 Skrivhuvud 3 Rekommenderad utskriftsriktning <ul style="list-style-type: none"> ■ Vissa typer av skannrar kan inte läsa streckkoderna. Försök använda en annan skanner. ■ Vi rekommenderar att du skriver ut streckkoder med alternativen för [Kvalitet] inställda på [Prioritera utskriftshastighet]. <p>Windows XP: Om du vill ändra alternativen för [Kvalitet] öppnar du skrivaregenskaperna från [Kontrollpanelen] - [Skrivare och annan maskinvara] - [Skrivare och fax], högerklickar på skrivaren vars inställningar ska ändras och väljer [Egenskaper]. Gå sedan till fliken [Allmänt] och klicka på [Utskriftsinställningar].</p> <p>Windows Vista: Om du vill ändra alternativen för [Kvalitet] öppnar du skrivaregenskaperna genom att gå till [Kontrollpanelen] - [Maskinvara och ljud] - [Skrivare], högerklicka på skrivaren vars inställningar ska ändras och sedan välja [Egenskaper]. Gå sedan till fliken [Allmänt] och klicka på [Utskriftsinställningar].</p> <p>Windows 7: Om du vill ändra alternativen för [Kvalitet] öppnar du skrivaregenskaperna genom att klicka på [Start] - [Enheter och skrivare], högerklickar på skrivaren vars inställningar ska ändras och väljer [Utskriftsinställningar].</p> <div data-bbox="812 1630 1342 2056" style="text-align: center;"> </div>

Problem	Åtgärd
Jag vill återställa skrivaren/radera data som har överförts från datorn.	<p>Återställ skrivaren med följande procedur:</p> <ol style="list-style-type: none"> 1 Tryck på och håll ned strömbrytaren  så att skrivaren stängs av. 2 Tryck på och håll ned matarknappen  och strömbrytaren  tills indikatorerna POWER (ström), STATUS (status) och BATT (batteri) börjar blinka orange. 3 Medan du trycker på strömbrytaren  trycker du 3 gånger på matarknappen . 4 Släpp upp strömbrytaren  och matarknappen  samtidigt. <p>Alla överförda data från datorn raderas och skrivaren återställs till fabriksinställningarna.</p>
Jag vill avbryta det aktuella utskriftsjobbet.	Kontrollera att skrivaren är PÅ och tryck sedan på strömbrytaren  .
Vid utskrift via USB-kabeln pausas skrivaren upprepade gånger och fortsätter sedan med utskriften.	<p>Är skrivaren inställd för sekventiell utskrift?</p> <p>Om den är det ställer du in utskriftsläget till buffrad utskrift.</p> <p>Windows XP: Öppna skrivaregenskaperna från [Kontrollpanelen] - [Skrivare och annan maskinvara] - [Skrivare och fax] och klicka på knappen [Utskriftsinställningar] på fliken [Allmänt]. Klicka på fliken [Övrigt] och välj alternativet [Efter att en sida har mottagits].</p> <p>Windows Vista: Öppna skrivaregenskaperna från [Kontrollpanelen] - [Maskinvara och ljud] - [Skrivare] och klicka på knappen [Utskriftsinställningar] på fliken [Allmänt]. Klicka på fliken [Övrigt] och välj alternativet [Efter att en sida har mottagits].</p> <p>Windows 7: Öppna skrivaregenskaper från [Enheter och skrivare], högerklicka på skrivaren vars inställningar ska ändras och välj sedan [Utskriftsinställningar]. Välj alternativet [Efter att en sida har mottagits].</p>
Ett fel inträffar när rullen inte kan matas till början av etiketten.	Om det inträffar ett matningsfel använder du Inställning av pappersformat och tilldelar rätt pappersinställningar till skrivaren.
Datorprogrammet ska skicka data till skrivaren men POWER (strömindikatorn) blinkar inte grönt.	<p>Kontrollera att USB-kabeln är ansluten på rätt sätt. Prova med en annan USB-kabel.</p> <p>Beroende på om du använder Bluetooth eller Wi-Fi bekräftar du att (Bluetooth)-indikatorn  eller (Wi-Fi)-indikatorn  lyser med blått sken. I annat fall kontrollerar du att anslutningen fungerar.</p> <p>(Se <i>Ansluta datorn och skrivaren</i> ►► sida 21.)</p>

Produktspecifikationer

Modellnamn	RJ-4030	RJ-4040
Utskrift		
Utskriftsteknik	Direkt termoutskrift	
Utskriftsupplösning	203 dpi	
Utskriftshastighet	Högst 127 mm/sek	
Utskriftsbredd	Högst 104 mm	
Storlek		
Vikt	Skrivare: cirka 610 g Skrivare med batteri: cirka 850 g	
Mått	Cirka 162 mm (B) × 176 mm (H) × 77 mm (D)	
Gränssnitt		
USB	Ja USB 2.0 (full hastighet) (mini-B, perifer)	
Seriell	Ja RS232C (Seriell originalkabel)	
Bluetooth	Ja Ver. 2.0 +EDR (klass 2)	Nej
WLAN	Nej	Ja Trådlöst LAN IEEE802.11b/g/n (Infrastrukturläge/Ad hoc-läge)
Omgivning		
Driftstemperatur	Drift: -10 till +50 °C (för bästa utskriftskvalitet rekommenderas temperaturer mellan 0 och 50 °C) Laddning: 0 till 40 °C	
Driftsfuktighet	20 till 80 % (icke kondenserande, maximal våt glödlampetemperatur: 27 °C)	
Förvaringstemperatur	-20 till 60 °C (Lämna inte skrivaren i en bil där temperaturen kan överstiga 60 °C till exempel.)	
Fuktighet vid förvaring	20 till 80 % (icke kondenserande, maximal våt glödlampetemperatur: 45 °C)	

Modellnamn	RJ-4030	RJ-4040
Strömförsörjning (tillval)		
Batteri	Uppladdningsbart litiumjonbatteri: 14,4 V	
Batterikapacitet	2 000 etiketter (vid anslutning via USB och med ett nytt, fulladdat batteri). Enligt test med Brothers utskriftstestdata (7 % täckning 102 × 152 mm) vid 23 °C.	
Adapter	Nätadapter (15 V)	
Biladapter	Biladapter av cigarettändartyp eller kabelansluten (12 V (DC))	
Mediaspecifikation		
Mediatyp	Kvitto, stansade etiketter	
Mediabredd	51 till 118 mm	
Mellanrum mellan etiketter	3 eller mer	
Tjocklek	Kvitto: 0,051 till 0,090 mm Etikett: 0,080 till 0,170 mm	
Diameter (max.)	58 mm	
Spolens diameter (min.)	Kvitto: 12,7 mm Etikett: 25,4 mm	
Mediasensor	Transmissiv/mellanrum, Reflekterande/streck	
Programvara		
Skrivardrivrutin som stöds	Windows XP/Windows Vista/ Windows 7	Windows XP/Windows Vista/ Windows 7/ Windows Server 2003/ Windows Server 2008/2008R2

För användare av mobila enheter från Apple:

Beroende på enhetens modell och OS-version kanske du inte kan ansluta till din skrivare i Ad-Hoc-läge. Mer information om din skrivares kompatibilitet finns på Brother support webbplats support.brother.com.

brother