

P-touch

P700

Ръководство за потребителя

Български

Благодарим ви, че избрахте P-touch модел P700. Вашето ново устройство P-touch използва софтуера P-touch Editor Lite, който вече е инсталиран на P-touch. Няма нужда да инсталирате никакъв софтуер и драйвери на компютъра, за да създавате творчески етикети. В това ръководство са включени важни предпазни мерки и прости инструкции за работа с вашето ново устройство P-touch. Задължително прочетете инструкциите преди употреба и използвайте продукта в съответствие с тези инструкции. Пазете това ръководство на удобно място, за да ви е под ръка за бъдещи справки. Ако излязат нови версии на софтуера за P700, това ръководство може да не отразява актуализираните функции. По тази причина е възможно да откриете, че софтуерът и съдържанието на това ръководство са различни.

D018GF001



Мерки за безопасност

⚠ ПРЕДУПРЕЖДЕНИЕ

Показва потенциално опасна ситуация, която може да доведе до смърт или сериозни наранявания, ако не се предотврати.

Следвайте тези указания, за да избегнете опасността от пожар, изгаряния, нараняване, токов удар, разкъсване, прегряване, необичайна миризма или дим.

- Винаги използвайте указаното напрежение и предоставения променливотоков адаптер (AD-E001) за устройството P-touch, за да предотвратите повреда или неизправност.
- Не докосвайте P-touch по време на гръмотевична буря.
- Не използвайте P-touch и променливотоковия адаптер на места с висока влажност, като например в бани.
- Не претоварвайте хранящия кабел.
- Не поставяйте тежки предмети върху и не повреждайте хранящия кабел или щепсела на P-touch. Не огъвайте или дърпайте със сила хранящия кабел. Винаги придържайте променливотоковия адаптер, когато го изключвате от електрическия контакт.
- Уверете се, че щепселът е влязъл плътно в електрическия контакт. Не използвайте контакт, който не е добре закрепен.
- Не допускайте навлажняване на устройството P-touch, променливотоковия адаптер, щепсела на хранящия кабел или батериите, например при пипане с мокри ръце или разливане на течности върху тях.
- Не разглобявайте и не модифицирайте P-touch, променливотоковия адаптер или батериите.
- Не допускайте метални предмети да контактуват едновременно с положителния и отрицателния полюси на батерията.
- Не използвайте остри предмети, като например пинсети или метални химикалки, при смяна на батериите.
- Не хвърляйте батериите в огън и не ги нагрявайте.
- Веднага изключете променливотоковия адаптер, извадете батериите и спрете да използвате P-touch, ако забележите необичайна миризма, топлина, обезцветяване, деформация или нещо странно по време на експлоатация или съхранение.
- Не използвайте повредена или протекла батерия, тъй като течността може да попадне по ръцете ви.
- Не използвайте повредена или протекла батерия или батерия с повреден етикет. Съществува възможност да повредите P-touch.
- Тъй като може да загубите зрението си, ако в очите ви попадне течност, изтекла от батериите, веднага изплакнете очите си с обилно количество чиста вода, след което потърсете медицинска помощ.

⚠ ВНИМАНИЕ

Показва потенциално опасна ситуация, която може да доведе до малки или средни наранявания, ако не се предотврати.

Следвайте тези указания, за да избегнете нараняване, протичане на течност, изгаряне или прегряване.

- Когато P-touch не се използва, го съхранявайте извън обсега на деца. Освен това не позволявайте на децата да поставят никакви части от устройството P-touch или етикети в устата си. Ако те погълнат някакъв предмет, потърсете медицинска помощ.
- Не докосвайте металните части около печатащата глава веднага след печат.
- Не докосвайте острието на приспособлението за рязане. (Вижте описанието на частите.)
- Ако течност, протекла от батериите, попадне върху кожата или дрехите ви, веднага ги изплакнете с чиста вода.
- Извадете батериите и изключете променливотоковия адаптер, ако нямате намерение да използвате P-touch.
- Не използвайте други батерии освен указаните. Не използвайте комбинации от стари и нови батерии или батерии от различни типове, с различна степен на зареждане, от различни производители или от различни модели. Не поставяйте батерии с обърнати положителен и отрицателен полюси.
- Не изпускайте и не удряйте P-touch и променливотоковия адаптер.
- Не бъркайте с пръсти в P-touch, когато затваряте капака на касетата.
- Преди да използвате Ni-MH акумулаторни батерии, внимателно прочетете указанията за тях и зарядното им устройство и ги използвайте правилно.
- Когато работите с Ni-MH акумулаторни батерии, заредете ги със специализирано зарядно устройство, преди да започнете да ги използвате.

Общи мерки за безопасност

- В зависимост от местоположението, материала и условията на околната среда е възможно етикетът да не може да се отлепи или свали, цветът му да се промени или да оцвети други предмети. Преди да поставите етикета, проверете условията на околната среда и материала.
- Не използвайте P-touch по никакъв друг начин и за никакви други цели освен описаните в това ръководство. Това може да доведе до злополуки или повреда на P-touch.
- С устройството P-touch използвайте ленти Brother TZe.
- Почиствайте P-touch само с мека суха кърпа; никога не използвайте спирт или други органични разтворители.
- Почиствайте печатащата глава с мека кърпа; никога не докосвайте с пръсти печатащата глава.
- Не пъхайте чужди тела в отвора за излизане на лентата, съединителя на променливотоковия адаптер или отделението за батерията и т. н.
- Не излагайте устройството P-touch/батериите/променливотоковия адаптер на пряка слънчева светлина или дъжд, в близост до отоплителни или други горещи уреди, на места с изключително висока или ниска температура (например на арматурното табло или отзад в кола), с висока влажност или в запрашена среда.
- Не се опитвайте да печатате, ако касетата е празна; това ще повреди печатащата глава.
- Не дърпайте лентата по време на печатане или подаване; това ще повреди лентата и P-touch.
- Всички данни, съхранени в паметта, ще се загубят при повреда или ремонт на P-touch или когато батериите се изтощят.
- Устройството P-touch не е комплектовано със зарядно устройство за акумулаторни батерии.
- Дължината на отпечатания етикет може да се различава от дължината на етикета, показан на компютъра.
- По време на производството и транспортирането върху горния панел е поставен защитен прозрачен пластмасов стикер. Този стикер трябва да бъде премахнат преди работа.
- При печат на множество копия на етикет или при печат с функцията за номериране, устройството P-touch няма да открие края на касетата с лента и ще продължи да работи.
- При използването на термошлаух областта на печат ще е по-малка, отколкото когато се използва нормална лента.
- Не драскайте и не излагайте компактдиска на висока или ниска температура.
- Не поставяйте тежки предмети върху компактдиска и не прилагайте натиск върху него.
- Софтуерът, включен на компактдиска, е предназначен за употреба само с това устройство P-touch.

Вижте лиценза на компактдиска за подробна информация. Този софтуер може да се инсталира и на няколко компютъра, например за използване в офис и др.

Декларация за съответствие (само за Европа/Турция)

Ние, Brother Industries, Ltd.
15-1, Naeshiro-cho, Mizuho-ku,
Nagoya 467-8561 Japan

декларираме, че този продукт отговаря на основните изисквания на всички съответни директиви и разпоредби, които важат за Европейската общност. Декларацията за съответствие (ДзС) може да бъде изтеглена от нашия уеб сайт. Посетете support.brother.com → изберете **Ръководства** → изберете вашия модел → изберете **Декларация за съответствие** → щракнете върху **Изтегляне**. Декларацията ще бъде изтеглена като PDF файл.

Информация за съответствие с Регламент 801/2013 на комисията

Консумация на електроенергия*	2,0 W
-------------------------------	-------

* Всички мрежови портове са активирани и свързани

Декларация за съответствие на Федералната комисия по комуникациите (FCC) (само за САЩ)

Responsible Party: Brother International Corporation
200 Crossing Boulevard
P.O. Box 6911
Bridgewater, NJ 08807-0911 USA
TEL: (908) 704-1700

declares that the products
Product Name: Brother P-touch Electronic Labeling System
Model Number: PT-P700

comply with Part 15 of the FCC Rules. Operation is subject to the following two conditions: (1) this device may not cause harmful interference, and (2) this device must accept any interference received, including interference that may cause undesired operation.

This equipment has been tested and found to comply with the limits for a Class B digital device, pursuant to Part 15 of the FCC Rules. These limits are designed to provide reasonable protection against harmful interference in a residential installation. This equipment generates, uses, and can radiate radio frequency energy and, if not installed and used in accordance with the instructions, may cause harmful interference to radio or television reception, which can be determined by turning the equipment off and on, the user is encouraged to try to correct the interference by one or more of the following measures:

- Reorient or relocate the receiving antenna.
- Increase the separation between the equipment and receiver.
- Connect the equipment into an outlet on a circuit different from that to which the receiver is connected.
- Consult the dealer or an experienced radio/TV technician for help.

Important

- The enclosed interface cable should be used in order to ensure compliance with the limits for a Class B digital device.
- Changes or modifications not expressly approved by Brother Industries, Ltd. could void the user's authority to operate the equipment.

1 Разопаковане на P700

Преди да използвате P-touch, проверете дали в пакета се съдържат следните неща: Ако нещо е повредено или липсва, обърнете се към продавача на Brother.

- P700
- Променливотоков адаптер (AD-E001)
- USB кабел
- Компактдиск
- Ръководство за потребителя
- Касета с лента за пускане

2 Описание на частите

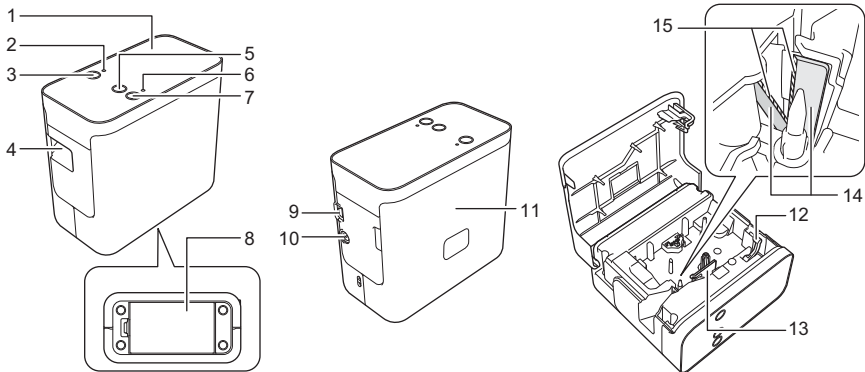

- 1 Горен панел
- 2 Индикатор за Editor Lite
- 3 Бутон за Editor Lite
- 4 Отвор за излизане на лентата
- 5 Бутон за подаване и рязане
- 6 Индикатор за състояние
- 7 Бутон на захранването
- 8 Капак за батериите
- 9 Mini-USB порт
- 10 Съединител на променливотоковия адаптер
- 11 Капак за касетата
- 12 Лост за освобождаване
- 13 Печатаща глава
- 14 Приспособление за рязане на лента
- 15 Острие на приспособлението за рязане

3 Поставяне на касетата с лента

1. Поставете P-touch така, че капакът за касетата да гледа нагоре, след което го отворете.

⚠ ВНИМАНИЕ

Не пъхайте пръста си в отвора за излизане на лентата. Възможно е да бъдете наранени от острието на приспособлението за рязане.

2. Пъхнете касета с лента и затворете капака за касетата. Изправете устройството P-touch.

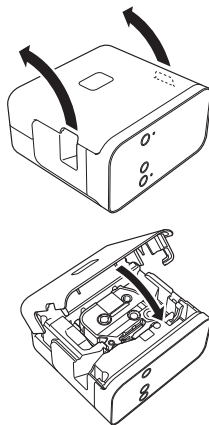

4 Свързване към захранване

Използване на променливотоковия адаптер

Когато използвате предоставения променливотоков адаптер (AD-E001), включете щепсела на кабела на променливотоков адаптер в съединителя на променливотоковия адаптер на устройството P-touch. Включете щепсела в най-близкия стандартен електрически контакт.

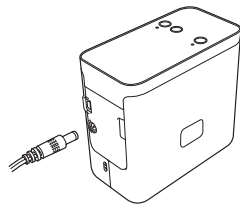

Използване на батериите

Когато използвате P-touch с батерии, отворете капака за батериите в долната част на P-touch, поставете шест алкални батерии "AA" (LR6) или Ni-MH акумулаторни батерии (HR6), като внимавате техните полюси да бъдат правилно насочени, след което затворете капака за батериите. Винаги сменяйте всичките шест батерии едновременно с нови батерии или напълно заредени акумулаторни батерии.

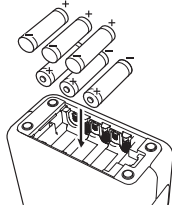

5 Създаване на етикет чрез P-touch Editor Lite

1. Включете P-touch, след това натиснете и задръжте бутона за Editor Lite, докато не светне зеленият индикатор за Editor Lite.

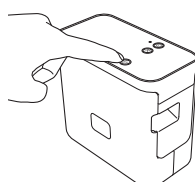

2. Свържете USB кабела към компютъра.

ЗАБЕЛЕЖКА

Ако свържете P-touch чрез USB концентратор, той може да не бъде разпознат правилно.

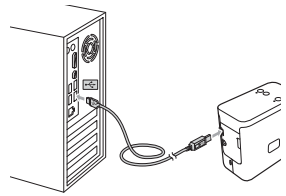

3. След свързване на USB кабела се показва диалогов прозорец на дисплея на компютъра. (Следващите екрани може да се различават в зависимост от операционната система на компютъра ви.)

3a Windows Vista®

Щракнете върху [P-touch Editor Lite].



3a Windows® 7

Щракнете върху [Отвори папката, за да се покажат файлове] и след това щракнете двукратно върху [PTLITE10].

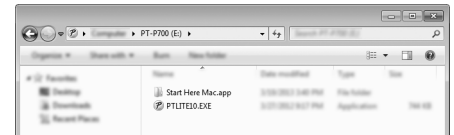
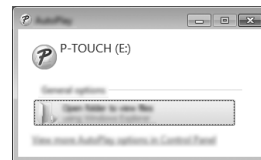

3a Windows® 8

На екрана [Старт] щракнете върху [PT-P700], [Отвори папката, за да се покажат файлове] и след това щракнете двукратно върху [PTLITE10].

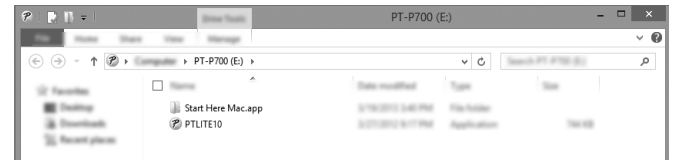

3a Mac OS X v10.6.8 – v10.8.x

Щракнете двукратно върху [PT-P700] на работния плот и върху иконата на приложението [P-touch Editor Lite].



ЗАБЕЛЕЖКА

- Ако не виждате диалоговия прозорец, е възможно той да е скрит зад прозорец на отворена софтуерна програма. Намалете всички прозорци, за да се покаже диалоговият прозорец.
- (За Windows®) Когато свързвате устройството P-touch към вашия компютър за първи път, времето за стартиране на P-touch Editor Lite ще е по-дълго от обичайното. Ако софтуерът не се стартира автоматично, когато свържете устройството P-touch, можете да го стартирате от [Моят компютър]. Стартирайте P-touch Editor Lite, като щракнете двукратно върху [PTLITE10.EXE].
- (За Windows Vista®) Когато свържете устройството за първи път, изпълнете сканирането и след това изберете квадратчето за отметка [Винаги прави това за софтуер и игри] в показания диалогов прозорец, когато сканирането завърши. P-touch Editor Lite ще се стартира автоматично при следващото свързване на P-touch.

4. Стартира се P-touch Editor Lite. За подробна информация относно използването на P-touch Editor Lite вижте Ръководството за потребителя на софтуера, включено на компактдиска, (за Windows®) или изтеглете Ръководството за потребителя на софтуера, като посетите Brother support уебсайт на адрес support.brother.com (за Macintosh). Потребителите на Macintosh могат направо да отворят този URL адрес, като щракнат върху иконата от компактдиска.



(За Windows®)



(За Macintosh)



ВАЖНО

Не изключвайте захранването и не прекъсвайте връзката с P-touch, докато използвате P-touch Editor Lite.

6

Как се прекъсва връзката с P-touch

За Windows®

1. Излезте от P-touch Editor Lite, като щракнете върху  в горния десен ъгъл на прозореца, в случай че използвате P-touch Editor Lite.
2. За да прекъснете връзката с P-touch, щракнете върху иконата на лентата на задачите на компютъра ( или ).
3. Щракнете върху **[Безопасно премахване на USB запаметяващо устройство]**.
4. Когато се покаже съобщението, че устройството може да бъде изключено безопасно, изключете P-touch и извадете USB кабела.

За Macintosh

1. Излезте от P-touch Editor Lite, като щракнете върху червения бутон в горния ляв ъгъл на прозореца, в случай че използвате P-touch Editor Lite.
2. Изберете **[PT-P700]** на работния плот и след това направете едно от следните неща:
 - Изберете **[Eject]** (Извади) от контекстното меню.
 - Плъзнете го и го пуснете в кошчето.
3. Когато се покаже съобщение, че устройството може да бъде изключено безопасно, изключете P-touch и извадете USB кабела.

7

Създаване на етикет чрез P-touch Editor

Ако искате да използвате приложение с по-разширени възможности, можете да инсталирате P-touch Editor 5.1 за Windows® и P-touch Editor 5.0 за Macintosh. Този софтуер ще ви предостави повече функции за създаване на етикети. За подробна информация относно използването на P-touch Editor вижте Ръководството за потребителя на софтуера, включено на компактдиска, (за Windows®) или изтеглете Ръководството за потребителя на софтуера, като посетите Brother support уебсайт на адрес support.brother.com (за Macintosh).

ВАЖНО

Преди да свържете USB кабела към компютъра, се уверете, че индикаторът за Editor Lite не свети. Ако индикаторът за Editor Lite свети, натиснете и задръжте бутона за Editor Lite, докато индикаторът изгасне.

Инсталиране на драйвера и софтуера за принтера

За Windows®

1. Стартирайте компютъра и поставете компактдиска в CD-ROM устройството.
2. Следвайте инструкциите на екрана, за да изпълните инсталиращата програма.



ЗАБЕЛЕЖКА

(Само за Windows® 8)

Използвайте Adobe® Reader®, за да отворите ръководствата в PDF формат от компактдиска. Ако Adobe® Reader® е инсталиран, но не може да отвори файловете, променете файловата асоциация ".pdf" на "Adobe® Reader®" от контролния панел.

За Macintosh

Можете да свалите драйвера, софтуера и ръководствата, като посетите Brother support уебсайт на адрес support.brother.com. Потребителите на Macintosh могат направо да отворят този URL адрес, като щракнат върху иконата  от компактдиска.

Стартиране на P-touch Editor

За Windows Vista®/Windows® 7

От менюто "Старт" щракнете върху **[Всички програми] - [Brother P-touch] - [P-touch Editor 5.1]**. P-touch Editor 5.1 се стартира.

За Windows® 8

Щракнете върху **[P-touch Editor 5.1]** на екрана **[Старт]/[Приложения]** или щракнете двукратно върху **[P-touch Editor 5.1]** на работния плот. P-touch Editor 5.1 се стартира.

За Mac OS X v10.6.8 – v10.8.x

Щракнете двукратно върху **[Macintosh HD] - [Applications]** (Приложения) - **[P-touch Editor 5.0]** и след това върху иконата на приложението **[P-touch Editor]**.

8

Използване на настройките на устройството

С помощта на **[Device settings]** (Настройки на устройството) в **[Printer Setting Tool]** (Инструмент за настройка на принтера) могат да се променят настройките на принтера по подразбиране.

ВАЖНО

- Преди да свържете USB кабела към компютъра, се уверете, че индикаторът за Editor Lite не свети. Ако индикаторът за Editor Lite свети, натиснете и задръжте бутона за Editor Lite, докато индикаторът изгасне.
- Уверете се, че променливотоковият адаптер е включен към електрически контакт.
- Уверете се, че драйверът за принтера е инсталиран и работи.
- Свържете принтера към компютър чрез USB кабел.

1. Свържете устройството P-touch, което ще се конфигурира, към компютъра.
2. За Windows Vista®/Windows® 7: От менюто "Старт" щракнете върху **[Всички програми] - [Brother] - [Label & Mobile Printer]** (Принтер за етикети и мобилен принтер) - **[Printer Setting Tool]** (Инструмент за настройка на принтера). За Windows® 8: В екрана **[Старт]** или **[Приложения]** щракнете върху **[Printer Setting Tool]** (Инструмент за настройка на принтера). За Mac OS X v10.6.8 – v10.8.x: Щракнете върху **[Macintosh HD] - [Applications]** (Приложения) - **[Brother] - [P-touch Utilities] - [Brother P-touch Utility.app]**.

Появява се основният прозорец.

3. Изберете устройството P-touch, което ще се конфигурира, от падащия списък **[Printer]** (Принтер), след което щракнете върху **[Device settings]** (Настройки на устройството). Появява се прозорецът **[Device settings]** (Настройки на устройството).
4. Задайте или променете настройките. (Екранът по-долу е от Windows®.)

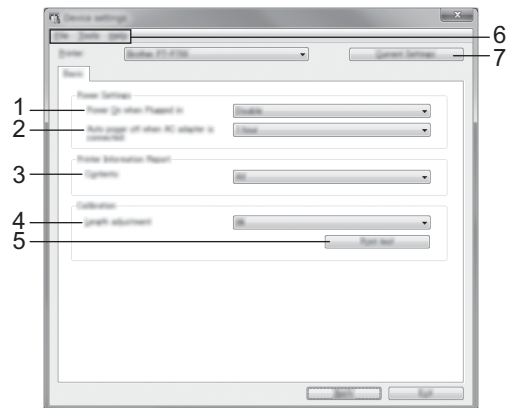

- 1 **Power On when Plugged in (Включване при свързване на захранващия кабел)**
Изберете дали принтерът да се включва автоматично при свързване на захранващия кабел в електрически контакт.
Налични настройки: **[Enable]** (Разреша), **[Disable]** (Забрани)
 - 2 **Auto power off when AC adapter is connected (Автоматично изключване на захранването при свързване на променливотоков адаптер)**
Задайте колко време ще измине, преди принтерът да се изключи автоматично.
Налични настройки: **[None]** (Няма), 10/20/30/40/50 minutes (минути), 1/2/4/8/12 hours (часа)
 - 3 **Contents (Съдържание)**
Определя информацията за принтера, която ще се отпечата.
Налични настройки: **[All]** (Всички), **[Usage Log]** (Регистрационен файл на използването), **[Printer Settings]** (Настройки на принтера)
 - 4 **Length adjustment (Регулиране на дължината)**
Регулира дължината на отпечатания етикет така, че да отговаря на дължината етикета, показан на компютъра.
Налични настройки: от -3 до +3% (стъпка 1%)
 - 5 **Print test (Тестване на печата)**
Отпечатва тестов етикет, за да се проверят резултатите от регулирането на дължината.
 - 6 **Лента с менюта**
 - **[File]** (Файл) - **[Apply Settings to the Printer]** (Приложи настройките към принтера)
Прилага настройките към принтера. Извършва същата операция, както когато се щракне върху бутона **[Apply]** (Приложи).
 - **[File]** (Файл) - **[Import]** (Импортирай)
Импортира експортирания файл и прилага настройките към този инструмент.
 - **[File]** (Файл) - **[Export]** (Експортирай)
Записва текущите настройки във файл.
 - **[Tools]** (Инструменти) - **[Print Information Report]** (Отчет с информация за печата)
Отпечатва информацията за принтера.
 - **[Tools]** (Инструменти) - **[Reset to Factory Defaults]** (Нулиране до фабричните настройки по подразбиране)
Връща всички настройки на принтера до фабричните им настройки по подразбиране.
 - **[Tools]** (Инструменти) - **[Option Settings]** (Настройки на опции)
Ако е избрано квадратчето за отметка **[Do not display an error message if the current settings cannot be retrieved at startup]** (Не показвай съобщение за грешка, ако текущите настройки не могат да се извлекат при стартиране), следващия път няма да се покаже съобщение.
 - 7 **Current Settings (Текущи настройки)**
Щракнете върху този бутон, за да се извлекат настройките от свързания в момента принтер и те да се покажат в диалоговия прозорец.
5. След промяната на настройките щракнете върху **[Apply]** (Приложи) - **[Exit]** (Изход) и след това върху **[Exit]** (Изход) в основния прозорец, за да приключите със задаването на настройките.

9

Деинсталиране на драйвера и софтуера за принтера

Деинсталиране на драйвера за принтер

Извършете тази процедура само ако повече не е необходим печат от P700 или при преинсталиране на драйвер за принтер за P700.

За Windows Vista®

1. Изключете устройството P-touch.
2. От менюто "Старт" щракнете върху **[Контролен панел] - [Хардуер и звук] - [Принтери]**.
3. Изберете **[Brother PT-P700]** и щракнете върху **[Изтриване на този принтер]** или щракнете с десния бутон върху иконата и след това щракнете върху **[Изтрий]**.
4. Щракнете с десния бутон върху прозореца **[Принтери]** и след това щракнете върху **[Изпълнявай като администратор] - [Свойства на сървър...]**. Ако се покаже диалоговият прозорец за потвърждение на удостоверяването, щракнете върху **[Продължи]**. Ако се покаже прозорецът **[Управление на потребителски акаунти]**, въведете паролата и след това щракнете върху **[ОК]**. Появява се прозорецът **[Свойства на сървър за печат]**.
5. Щракнете върху раздела **[Драйвери]**, изберете **[Brother PT-P700]** и след това щракнете върху **[Премахване...]**.
6. Изберете **[Премахване на драйвера и пакета]** и след това щракнете върху **[ОК]**.
7. Затворете прозореца **[Свойства на сървър за печат]**. Драйверът за принтера е деинсталиран.

За Windows® 7

1. Изключете устройството P-touch.
2. От менюто "Старт" щракнете върху [Устройства и принтери].
3. Изберете [Brother PT-P700] и щракнете върху [Премахване на устройството] или щракнете с десния бутон върху иконата и след това щракнете върху [Премахване на устройството]. Ако се покаже съобщението "Управление на потребителските акаунти", въведете паролата и след това щракнете върху [Да].
4. Изберете [Факс] или [Microsoft XPS Document Writer] в прозореца [Устройства и принтери] и след това щракнете върху опцията [Свойства на сървъра за печат], която се показва в лентата с менюта.
5. Щракнете върху раздела [Драйвери] и след това щракнете върху [Промяна на настройките за драйвер]. Ако се покаже съобщението "Управление на потребителските акаунти", въведете паролата и след това щракнете върху [Да]. Изберете [Brother PT-P700] и след това щракнете върху [Премахване...].
6. Изберете [Премахване на драйвера и пакета] и след това щракнете върху [ОК]. Следвайте инструкциите на екрана.
7. Затворете прозореца [Свойства на сървър за печат]. Драйверът за принтера е деинсталиран.

За Windows® 8

1. Изключете устройството P-touch.
2. Щракнете върху [Контролен панел] на екрана [Приложения] - [Хардуер и звук] - [Устройства и принтери].
3. Изберете [Brother PT-P700] и щракнете върху [Премахване на устройството] или щракнете с десния бутон върху иконата и след това щракнете върху [Премахване на устройството]. Ако се покаже съобщението "Управление на потребителските акаунти", въведете паролата и след това щракнете върху [Да].
4. Изберете [Факс] или [Microsoft XPS Document Writer] в прозореца [Устройства и принтери] и след това щракнете върху опцията [Свойства на сървъра за печат], която се показва в лентата с менюта.
5. Щракнете върху раздела [Драйвери] и след това щракнете върху [Промяна на настройките за драйвер]. Ако се покаже съобщението "Управление на потребителските акаунти", въведете паролата и след това щракнете върху [Да]. Изберете [Brother PT-P700] и след това щракнете върху [Премахване...].
6. Изберете [Премахване на драйвера и пакета] и след това щракнете върху [ОК]. Следвайте инструкциите на екрана.
7. Затворете прозореца [Свойства на сървър за печат]. Драйверът за принтера е деинсталиран.

За Mac OS X v10.6.8 – v10.8.x

1. Изключете устройството P-touch.
2. Щракнете върху [Apple menu] (Меню на Apple) - [System Preferences] (Предпочитания за системата) и върху [Print & Fax] (Печат и факс) (OS X v10.6.8)/ [Print & Scan] (Печат и сканиране) (OS X v10.7.x/v10.8.x).
3. Изберете [Brother PT-P700] и щракнете върху [-].
4. Затворете прозореца [Print & Fax] (Печат и факс) (OS X v10.6.8)/[Print & Scan] (Печат и сканиране) (OS X v10.7.x/v10.8.x). Драйверът за принтера е деинсталиран.

Деинсталиране на софтуера

Извършете тази процедура само ако софтуерът повече не е необходим или при реинсталиране на софтуера. За да деинсталирате софтуера, следвайте обичайните стъпки за вашата операционна система.

10 Информация за индикатора за състояние

Индикаторът състояние на P-touch показва текущото условие на работа.

Индикатор	Състояние
Не свети ○	Захранването е ИЗКЛЮЧЕНО.
Свети зелен индикатор ●	Захранването е ВКЛЮЧЕНО.
Мига зелен индикатор ○ ● ○ ● ○ ●	Получаване на данни от компютъра. Прехвърляне на данни.
Свети оранжев индикатор ●	Капакът за касетата е отворен. Затворете правилно капака за касетата. Стартиране на процедурата за нулиране или бутонът за подаване и рязане е бил натиснат по време на процедурата по нулиране. За повече информация относно нулирането на P-touch вижте "Отстраняване на неизправности".
Мига оранжев индикатор ○ ● ○ ● ○ ●	Охлаждане (изчаква да се понижи температурата). В ход е нулиране. За повече информация относно нулирането на P-touch вижте "Отстраняване на неизправности".
Свети червен индикатор ●	Устройството P-touch се стартира.
Мига червен индикатор ○ ● ○ ● ○ ●	Показва една от следните грешки: Мига червен индикатор през 0,9 секунди: <ul style="list-style-type: none"> • Няма касета с лента • Поставена е неправилна касета с лента • Поставена е несъвместима касета с лента • Капакът за касетата е отворен по време на печат Грешка при предаване Грешка поради прегряване Грешка в приспособлението за рязане Мига червен индикатор през 0,3 секунди: <ul style="list-style-type: none"> • Грешка в системата

11 Отстраняване на неизправности

Проблем	Решение
След излизане от P-touch Editor Lite как да рестартирам програмата, докато устройството P-touch е все още включено?	Има три начина за рестартиране. Направете някое от следните неща: <ul style="list-style-type: none"> • Изключете и включете устройство P-touch. • Изключете и включете отново USB кабела, докато устройството P-touch е включено. • (За Windows®) Стартирайте P-touch Editor Lite от [Моят компютър].
Не мога да включа P-touch.	Проверете дали батериите са поставени правилно или дали предоставеният захранващ адаптер е свързан, както трябва.
Не мога да изляза от P-touch Editor Lite.	Проверете дали не се е показало съобщение за грешка и се опитайте да я отстраните. Имайте предвид, че не можете да излезете от софтуера, докато се печатат етикети.
През отпечатания етикет преминава черна хоризонтална линия.	Появата на ивици или знаци с лошо качество върху отпечатаните етикети обикновено означава, че печатащата глава е мръсна. Почистете печатащата глава с памучен тампон или чрез допълнителната касета за почистване на печатащи глави (TZe-CL4). * Не докосвайте директно печатащата глава с голи ръце.
Отрязването на етикета е трудно.	Почистете острието на приспособлението за рязане с памучен тампон, овлажен със спирт. * Не докосвайте директно остриетата на приспособлението за рязане с голи ръце.
Когато етикетът се разпечата, полето (празното място) от двете страни на текста е прекалено голямо.	Когато за полетата е зададено [Голямо], етикетите се отпечатват с припл. 25-мм полета от всяка страна на отпечатания текст. Намалете това поле, като промените настройката на [Малко]. В P-touch Editor Lite щракнете с десния бутон на мишката и изберете [Полета] от показаното меню. Променете настройката на [Малко].
P-touch не печата или отпечатаните знаци не са с правилна форма.	<ul style="list-style-type: none"> • Проверете дали касетата с лента е поставена правилно. • Ако касетата с лента е празна, сменете я. • Проверете дали капакът за касетата е затворен правилно.
Захранването се изключва при опит за печат.	<ul style="list-style-type: none"> • Батериите може да са изтощени. Сменете ги. • Проверете дали батериите са поставени правилно. • Използван е неправилен адаптер – препоръчаният адаптер е AD-E001.
Лентата не се подава правилно или засяда в P-touch.	<ul style="list-style-type: none"> • Уверете се, че краят на лентата се подава под водачите на лентата. • Използван е бутонът за подаване и рязане по време на печат. Не докосвайте бутона за подаване и рязане по време на печат.
Искам да нулирам P-touch.	При изключено устройство P-touch натиснете и задръжте бутона за подаване и рязане, докато държите натиснат бутона на захранването. Когато индикаторът за Editor Lite започне да мига и индикаторът за състояние светне в оранжево, натиснете бутона за подаване и рязане шест пъти, като същевременно държите натиснат бутона на захранването. P-touch ще се нулира до фабричните си настройки.

12 Спецификации

Спецификации на продукта	
Габарити (Ш × Д × В)	Приблизително 78 мм (Ш) × 152 мм (Д) × 143 мм (В)
Тегло	Приблизително 710 г (без батерии и касета с лента)
Захранване	Променливотоков адаптер (AD-E001) Шест алкални батерии с размер AA (LR6) *1 Шест Ni-MH акумулаторни батерии AA (HR6) *1, *2

*1 Не са включени.

*2 Посетете ни на адрес support.brother.com за най-нова информация за препоръчаните батерии.

Принадлежности	
Касета с лента	Лента Brother TZe (ширина) 3,5 мм, 6 мм, 9 мм, 12 мм, 18 мм, 24 мм
Променливотоков адаптер	AD-E001

Системни изисквания	Windows®	Macintosh
Операционна система	Windows Vista®/Windows® 7/ Windows® 8	Mac OS X v10.6.8 OS X v10.7.x, 10.8.x
Свободно място на твърдия диск	70 MB или повече	500 MB или повече
Памет	Windows Vista®: 512 MB или повече Windows® 7/Windows® 8: 1 GB (32-битова версия) или 2 GB (64-битова версия) или повече	Mac OS X v10.6.8: 1 GB или повече OS X v10.7.x, 10.8.x: 2 GB или повече
Дисплей	SVGA/с много цветове или по-висок клас	Повече от 256 цвята

Най-новите съвместими ОС можете да видите в Brother support уебсайт (support.brother.com).