

brother**TZe**
TAPE

INSTALLATIEHANDLEIDING

P-touch

H500

Lees deze handleiding voordat u uw P-touch gaat gebruiken.

Bewaar deze handleiding op een toegankelijke plek, zodat u er later dingen in kunt opzoeken.

Bezoek ons op de website support.brother.com waar u productondersteuning en antwoorden op vaak gestelde vragen (FAQs) kunt vinden.

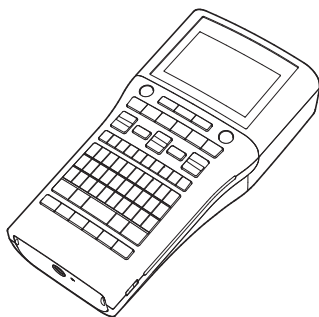

www.brother.com

INLEIDING

Hartelijk dank voor de aanschaf van de P-touch model H500.

Uw nieuwe P-touch is een eenvoudig te bedienen etiketteersysteem met veel extra functies waarmee het maken van professionele etiketten van hoge kwaliteit gemakkelijk is.

In deze handleiding worden verschillende voorzorgsmaatregelen en basisprocedures voor het gebruik van dit etiketteersysteem beschreven. Lees deze handleiding zorgvuldig voordat u de printer gaat gebruiken, en bewaar deze op een handige plaats zodat u er later dingen in kunt opzoeken.

Conformiteitsverklaring (alleen Europa)

Wij, Brother Industries, Ltd.
15-1, Naeshiro-cho, Mizuho-ku,
Nagoya 467-8561 Japan

verklaren dat dit product voldoet aan de essentiële vereisten van alle relevante richtlijnen en reguleringen die worden toegepast in de Europese Gemeenschap. De conformiteitsverklaring kan worden gedownload van onze website. Ga naar support.brother.com → selecteer **Handleidingen** → selecteer uw model → selecteer **Conformiteitsverklaring** → klik op **Downloaden**. De conformiteitsverklaring wordt als PDF-bestand gedownload.

Informatie over het voldoen aan de Commissie-verordening 801/2013

Stroomverbruik*	1,8 W
-----------------	-------

* Alle netwerkpoorten geactiveerd en aangesloten

Samenstelling en publicatie

Deze handleiding is samengesteld en gepubliceerd onder toezicht van Brother Industries, Ltd. De nieuwste productgegevens en specificaties zijn in deze handleiding verwerkt.

De inhoud van deze handleiding en de specificaties van dit product kunnen zonder voorafgaande kennisgeving worden gewijzigd.

Als er nieuwe versies van de software voor de H500 beschikbaar worden, kan het zijn dat de bijgewerkte functies niet in deze handleiding worden behandeld. Het is dus mogelijk dat de software en de inhoud van deze handleiding verschillen.

Alle handels- en productnamen van bedrijven die vermeld zijn op Brother-producten, de bijbehorende documenten en andere materialen zijn alle handelsmerken of geregistreerde handelsmerken van de respectieve bedrijven.

Handelsmerken en copyrights

Microsoft, Windows Vista en Windows zijn geregistreerde handelsmerken van Microsoft Corporation in de Verenigde Staten en andere landen.

Apple, Macintosh en Mac OS zijn handelsmerken van Apple Inc., geregistreerd in de Verenigde Staten en andere landen.

De namen van andere software of producten die in dit document worden genoemd, zijn handelsmerken of geregistreerde handelsmerken van de respectieve bedrijven die deze hebben ontwikkeld.

Ieder bedrijf waarvan een softwaretitel in deze handleiding wordt genoemd, heeft een gebruiksrechtovereenkomst die specifiek op diens eigen programma's van toepassing is. Alle handels- en productnamen van bedrijven die vermeld zijn op Brother-producten, de bijbehorende documenten en andere materialen zijn alle handelsmerken of geregistreerde handelsmerken van de respectieve bedrijven.



Inhoud

Veiligheidsmaatregelen	5
Algemene voorzorgsmaatregelen	12
Symbolen die in deze handleiding worden gebruikt	13
P-touch gebruiken	14
AAN DE SLAG GAAN	16
<hr/>	
Uw P-touch uitpakken	16
Algemene beschrijving	17
LCD-display en toetsenbord	18
LCD-display	18
Namen en functies van de toetsen	19
Voeding	21
Batterij	21
Netspanningsadapter (AD-E001: optioneel bij de H500)	22
Gebruik van de oplaadbare Li-ion accu (BA-E001: optioneel bij de H500)	22
Een tapecassette plaatsen	25
Apparaat in- en uitschakelen	26
Tijdsinstelling automatisch uitschakelen	26
Tape doorvoeren	27
Doorvoeren en afsnijden	27
Alleen invoer	28
LCD-display	28
LCD-contrast	28
Achtergrondverlichting	28
Instellen taal en eenheid	29
Taal	29
Eenheid	29
P-touch-software gebruiken	29
Eigenschappen	30
Systeemvereisten	30
Software en printerstuurprogramma installeren	30
Het printerstuurprogramma verwijderen	33
De software verwijderen	35

Veiligheidsmaatregelen

Belangrijke opmerkingen die bedoeld zijn om letsel en schade te voorkomen, worden met verschillende symbolen aangeduid.

De symbolen en hun betekenis zijn:

 GEVAAR	Geeft een dreigende gevaarlijke situatie aan die zal leiden tot overlijden of ernstig letsel als het product wordt gehanteerd zonder dat de waarschuwingen en instructies in acht worden genomen.
 WAARSCHUWING	Geeft een mogelijk gevaarlijke situatie aan die kan leiden tot overlijden of ernstig letsel.
 VOORZICHTIG	Geeft een mogelijk gevaarlijke situatie aan die kan leiden tot letsel.

In deze handleiding worden de volgende symbolen gebruikt:

	Geeft een verboden handeling aan.		Geeft aan dat demonteren is verboden.
	Geeft aan dat blootstellen aan water is verboden.		Geeft een deel van het apparaat aan dat niet mag worden aangeraakt.
	Geeft een handeling aan die moet worden uitgevoerd.		Geeft aan dat u de voedingskabel van het apparaat moet loskoppelen.
	Geeft een brandrisico onder bepaalde omstandigheden aan.		Geeft de mogelijkheid van een elektrische schok aan.

⚠ GEVAAR

Oplaadbare Li-ion accu (is optioneel bij de H500)

Neem de volgende voorzorgsmaatregelen voor de oplaadbare Li-ion accu (hierna genoemd "oplaadbare accu") zorgvuldig in acht. Als deze voorzorgsmaatregelen niet worden opgevolgd, kunnen oververhitting, lekkage of barsten in de accu leiden tot kortsluiting, explosie, rook, brand, elektrische schokken, verwondingen bij u of anderen, of schade aan het product of andere eigendommen.

- ⊘ Gebruik de oplaadbare accu alleen voor de beoogde doeleinden. De P-touch en de oplaadbare accu zijn ontworpen om uitsluitend met elkaar samen te functioneren. Breng geen andere oplaadbare accu aan in de P-touch en breng de oplaadbare accu niet aan in een andere P-touch, omdat anders brand of schade kan ontstaan.
- ⊘ Om de oplaadbare accu op te laden moet deze in de P-touch worden gestoken, waarna de netspanningsadapter die speciaal voor deze P-touch is ontworpen moet worden gebruikt.
- ⊘ Laad de oplaadbare accu NIET op nabij vuur of in direct zonlicht. Dit zou het veiligheidscircuit kunnen activeren, dat is ontworpen om gevaar van oververhitting te voorkomen. Activering van het veiligheidscircuit kan het stoppen van het opladen tot gevolg hebben, of het opladen met een te hoge stroom of te hoog voltage wanneer het veiligheidscircuit niet werkt, of een abnormale chemische reactie binnen de accu.
- ⊘ Gebruik alleen de oplader die speciaal voor de oplaadbare accu is ontworpen.
- ⊘ Laat geen draden of andere metalen voorwerpen in contact komen met de aansluitklemmen van de oplaadbare accu. Vervoer of bewaar de accu niet samen met metalen voorwerpen zoals halskettingen of haarspelden. Dit zou kunnen leiden tot kortsluiting en tot oververhitting van metalen voorwerpen zoals draden, halskettingen of haarspelden.
- ⊘ Gebruik of bewaar de oplaadbare accu NIET in de nabijheid van vuur, verwarmingstoestellen of op plaatsen met een temperatuur boven 80 °C.
- ⊘ Laat de oplaadbare accu NIET in contact komen met water en dompel deze NIET onder in water.
- ⊘ Gebruik de oplaadbare accu NIET in corrosieve omgevingen, waar bijvoorbeeld zoute lucht, zout water, zuren, basische stoffen, corrosieve gassen, chemicaliën of corrosieve vloeistoffen aanwezig zijn.
- ⊘ Laad de accu NIET op als deze lekt of beschadigd is.
- ⊘ Breng GEEN directe soldeerverbindingen aan op de oplaadbare accu. Dit kan er toe leiden dat interne isolatie smelt, of dat er gas uittreedt, of dat veiligheidsmechanismen niet meer werken.
- ⊘ Gebruik de oplaadbare accu NIET met omgekeerde polariteit (+) (-). Controleer de oriëntatie van de oplaadbare accu voordat u deze aanbrengt en probeer niet om de oplaadbare accu met kracht in de P-touch aan te brengen. Wanneer de oplaadbare accu wordt opgeladen met omgekeerde polariteit kan een abnormale chemische reactie in de accu optreden of kan een abnormale stroom optreden tijdens het ontladen.
- ⊘ Sluit de oplaadbare accu NIET direct aan op een normale elektrische wandcontactdoos.

⚠ GEVAAR

Oplaadbare Li-ion accu (is optioneel bij de H500)

- ⊘ Vloeistof (elektrolyt) die uit de P-touch of uit de oplaadbare accu lekt, kan op een beschadigde oplaadbare accu wijzen. ⚠
- Als de oplaadbare accu lekt, moet u direct het gebruik van de P-touch stoppen, de netspanningsadapter loskoppelen en de P-touch vervolgens in een zak plaatsen.
- Raak de elektrolyt niet aan. Wrijf niet in de ogen mocht er elektrolyt in terechtkomen. Maak onmiddellijk schoon met kraanwater of ander schoon water, en vraag medisch advies. Als er elektrolyt in het oog achterblijft kan oogschade ontstaan. Als er elektrolyt in contact komt met uw huid of kleding, was deze dan onmiddellijk af met water.
- ⊘ Plaats de oplaadbare accu of de P-touch met geïnstalleerde accu NIET in een magnetron of in een hogedrukvat. ⚠
- ⊘ Laat de oplaadbare accu NIET in lege toestand in de hoofdeenheid gedurende een langere periode. Dit kan de levensduur van de oplaadbare accu verkorten, of leiden tot een kortsluiting.
- ⚠ Als de P-touch slechts een korte tijd kan worden gebruikt, terwijl de accu wel volledig is opgeladen, kan de oplaadbare accu het einde van de levensduur hebben bereikt. Vervang de oplaadbare accu door een nieuwe. Dek de aansluitklemmen van de oude oplaadbare accu af met tape wanneer u deze vervangt, om kortsluiting in de accu te voorkomen.
- ⊘ U mag de oplaadbare accu NIET demonteren, aanpassen of proberen te repareren. ⚠
- ⊘ U mag de oplaadbare accu NIET in open vuur weggoeien of opzettelijk oververhitten. Dit kan er toe leiden dat de interne isolatie smelt, of dat er gas uittreedt, of dat veiligheidsmechanismen niet meer werken. Bovendien kan de elektrolytoplossing vlam vatten. ⚠
- ⊘ U mag de oplaadbare accu NIET doorboren met enig voorwerp of deze onderwerpen aan zware schokken of ermee gooien. Schade aan het beveiligingscircuit van de oplaadbare accu kan ertoe leiden dat de accu met een abnormale stroom of een abnormaal voltage wordt opgeladen of dat er een abnormale chemische reactie binnen in de accu optreedt. ⚠
- ⊘ U mag de accu NIET verbranden of weggoeien bij het huisvuil.

⚠ WAARSCHUWING

P-touch

Houd u aan deze richtlijnen ter voorkoming van brand, elektrische schokken, risico op letsel van uzelf of van anderen en/of schade aan de P-touch of aan andere eigendommen.

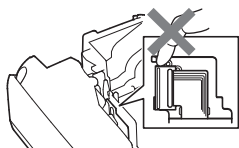

- ⊘ Laat de P-touch NIET nat worden en gebruik de P-touch niet in natte ruimten, zoals badkamers of in de buurt van gootstenen.
- ⊘ Raak de metalen delen in de buurt van de printkop NIET aan. De printkop is tijdens en onmiddellijk na gebruik zeer heet. Raak de printkop niet rechtstreeks aan met uw handen.
- ⊘ Gebruik de P-touch NIET als er een vreemd voorwerp in zit. Als water, een metaal voorwerp of een vreemd voorwerp in de P-touch terechtkomt, moet u de netspanningsadapter loskoppelen, de batterijen verwijderen en contact opnemen met het verkooppunt waar u de P-touch hebt gekocht of met uw lokale erkende servicecentrum.
- ⊘ U mag de P-touch NIET demonteren. Als de P-touch moet worden nagekeken, afgesteld of gerepareerd, neem dan contact op met het verkooppunt waar u de P-touch hebt gekocht of met uw lokale erkende servicecentrum.
- ⊘ Voor de verpakking van uw P-touch worden plasticzakken gebruikt. Houd deze zakken uit de buurt van baby's en kinderen om verstikking te voorkomen.
- ⊘ Als u tijdens gebruik of tijdens opslag van de P-touch hitte, een abnormale geur, verkleuring, vervorming, of andere ongewone zaken waarneemt, moet het gebruik van de P-touch direct stoppen, de netspanningsadapter loskoppelen, en de batterijen verwijderen.
- ⊘ Laat de P-touch niet vallen en stel deze niet bloot aan schokken om schade te voorkomen.

Alkaline batterijen/Ni-MH oplaadbare batterijen

Volg deze richtlijnen om vloeistoflekage, hitte, breuk van de batterij en het veroorzaken van lichamelijk letsel te voorkomen.

- ⊘ De batterij NIET in vuur werpen, verwarmen, kortsluiten, opnieuw opladen of demonteren.
- ⊘ Laat de batterijen NIET nat worden, bijvoorbeeld door deze met natte handen vast te pakken of door er dranken op te morsen.
- ⚠ Als er uit batterijen gelekte vloeistof in uw ogen komt, moet u uw ogen onmiddellijk met veel schoon water uitspoelen en de hulp inroepen van een arts. Als er gelekte vloeistof in uw ogen komt kan dit leiden tot blindheid of andere schade aan de ogen.
- ⊘ Laat metalen voorwerpen NIET in contact komen met zowel de plus- als de min-pool van de batterij.
- ⊘ Gebruik GEEN scherpe voorwerpen, zoals een pincet of metalen pen, bij het verwijderen of verwisselen van de batterijen.
- ⊘ Gebruik GEEN beschadigde, vervormde of lekkende batterij of een batterij waarvan het etiket is beschadigd. Als dit toch doet, kan dit resulteren in overmatige warmteontwikkeling. Gebruik van een beschadigde of lekkende batterij kan er tevens toe leiden dat er batterijvloeistof op uw handen terecht komt. Als er batterijvloeistof op uw handen terecht komt, bestaat de mogelijkheid op chemische brandwonden. Als er batterijvloeistof op uw handen terecht komt, en u wrijft u daarmee in de ogen, kan dit leiden tot blindheid of andere schade aan de ogen. Spoel uw handen onmiddellijk af met veel schoon water en roep de hulp in van een arts.

⚠ WAARSCHUWING

Netspanningsadapter (netspanningsadapter optioneel bij de H500)

Volg deze richtlijnen om brand, beschadiging, elektrische schokken, defecten en letsel te voorkomen.

- ❗ Zorg ervoor dat de stekker volledig in het stopcontact zit. Gebruik geen stopcontact dat los zit.
- ❗ Gebruik altijd de voorgeschreven netspanningsadapter en steek de netspanningsadapter altijd in een stopcontact met het voorgeschreven voltage (220-240 V). Als u dit niet doet kan dit resulteren in verwondingen bij uzelf of bij anderen, of in schade aan de P-touch of aan andere eigendommen. Brother is niet verantwoordelijk voor enig ongeval of schade als gevolg van het gebruik van een andere dan de voorgeschreven netspanningsadapter en adapterkabel.
- ⊘ Sluit de meegeleverde netspanningsadapter en adapterkabel NIET aan op andere producten.
- ⚠ Raak de netspanningsadapter en adapterkabel NIET aan tijdens onweer. Er bestaat een gering risico op een elektrische schok door bliksem wanneer de P-touch tijdens onweer wordt gebruikt.
- ⊘ Raak de netspanningsadapter of de stekker van het netsnoer NIET met natte handen aan.
- ⊘ Gebruik de netspanningsadapter NIET op zeer vochtige plaatsen, zoals badkamers.
- ⊘ Gebruik het adapter- of netsnoer NIET als het beschadigd is.
- ⊘ Plaats GEEN zware voorwerpen op de adapterkabel of op de stekker, en beschadig of wijzig deze onderdelen niet. Gebruik geen kracht bij het buigen van, of trekken aan de adapterkabel.
- ⊘ Laat de netspanningsadapter NIET vallen, stel hem niet bloot aan schokken en zorg ervoor dat hij niet anderszins beschadigd wordt.

Tapesnijder

- ⊘ Raak het mes van de snijeenheid NIET aan.

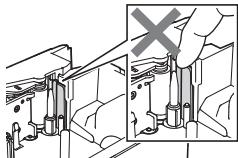

⚠ VOORZICHTIG

Alkaline batterijen/Ni-MH oplaadbare batterijen

Volg deze richtlijnen om lekkage, oververhitting of breuk van de batterij te voorkomen.

- ⊘ Gebruik GEEN andere batterijen dan die zijn voorgeschreven voor gebruik met uw P-touch. Gebruik geen oude en nieuwe batterijen door elkaar en evenmin batterijen van verschillende typen, batterijen met ongelijke lading, van verschillende fabrikanten of modellen. Plaats een batterij niet met verwisselde polariteit (+ en -).
- ⚠ Spoel de huid of kleren onmiddellijk met schoon water als er lekvloeistof van de batterijen op komt.
- ⚠ Verwijder de batterijen als u de P-touch langere tijd niet gaat gebruiken.
- ⚠ Lees voorafgaand aan het gebruik van oplaadbare Ni-MH batterijen de aanwijzingen voor de batterijen en de batterijlader zorgvuldig door en zorg ervoor dat u deze juist gebruikt.
- ⚠ Laad oplaadbare Ni-MH batterijen op met een geschikte en daarvoor bestemde batterijlader voor gebruik.
- ⊘ De batterijen NIET demonteren of veranderen.
- ⊘ De batterijen NIET blootstellen aan warmte of in open vuur werpen.

Netspanningsadapter (netspanningsadapter optioneel bij de H500)

- ⚠ Haal de stekker van de netspanningsadapter uit het stopcontact als u de P-touch geruime tijd niet gaat gebruiken.
- ⚠ Houd altijd de netspanningsadapter vast als u deze loskoppelt van het stopcontact.
- ⊘ Gebruik de netspanningsadapter NIET op zeer vochtige plaatsen, zoals een badkamer.
- ⊘ Zorg ervoor dat het netsnoer NIET elektrisch wordt overbelast.
- ⊘ De netspanningsadapter NIET demonteren of veranderen.
- ⊘ Laat de netspanningsadapter of stekker van de voedingskabel NIET nat worden, bijvoorbeeld door deze met natte handen aan te raken of er drank op te morsen.

Tapesnijder

Volg deze richtlijnen om licht letsel en schade aan de P-touch te voorkomen.

- ⊘ Open het deksel van de tapehouder NIET tijdens het gebruik van de snijeenheid.
- ⊘ Oefen GEEN overmatige druk uit op de snijeenheid.

⚠ VOORZICHTIG

P-touch

Volg deze richtlijnen om licht letsel en schade aan de P-touch te voorkomen.

- ⚠ Bewaar de P-touch op een vlak, stabiel oppervlak, zoals op een bureau of in een lade.
- ⊘ Laat de P-touch of tape NIET achter binnen bereik van kinderen.
- ⊘ Plaats GEEN zware voorwerpen boven op de P-touch.
- ⚠ Gebruik altijd de voorgestelde netspanningsadapter (AD-E001) voor de P-touch en steek deze in een wandcontactdoos met het voorgeschreven voltage. Als u dit niet doet kan dit resulteren in schade aan, of storing van de P-touch.
- ⊘ Gebruik de P-touch NIET op zeer vochtige plaatsen, zoals badkamers.
- ⊘ Laat de P-touch NIET nat worden, bijvoorbeeld door deze met natte handen vast te pakken of door er dranken op te morsen.
- ⊘ U mag de P-touch NIET demonteren of veranderen.
- ⚠ Als u tijdens gebruik of tijdens opslag van de P-touch hitte, een abnormale geur, verkleuring, vervorming, of andere ongewone zaken waarneemt, moet u het gebruik van de P-touch direct stoppen, de netspanningsadapter loskoppelen, en de batterijen verwijderen.

Algemene voorzorgsmaatregelen

Oplaadbare Li-ion accu

- Bij de aankoop is de oplaadbare Li-ion accu voor een klein deel opgeladen zodat de werking van de P-touch kan worden gecontroleerd; de oplaadbare Li-ion accu moet echter voorafgaand aan het gebruik van de P-touch eerst geheel worden opgeladen met de netspanningsadapter.
- Als de P-touch voor een langere periode niet zal worden gebruikt, moet de oplaadbare Li-ion accu uit de P-touch worden verwijderd. Vervolgens moet de printer worden opgeslagen op een plaats die niet onderhevig is aan statische elektriciteit, hoge vochtigheid of hoge temperaturen (aanbevolen worden temperaturen tussen 15 °C en 25 °C en relatieve vochtigheden tussen 40% en 60%). Om het rendement en de levensduur van de oplaadbare Li-ion accu te behouden moet de accu minstens elke zes maanden worden opgeladen.
- Als u bij het eerste gebruik van de oplaadbare Li-ion accu ongebruikelijke verschijnselen opmerkt, zoals bijvoorbeeld roestvorming of oververhitting, mag u de oplaadbare Li-ion accu niet meer gebruiken. Neem contact op met de detailhandel waar de P-touch is aangeschaft.

P-touch

- Gebruik de P-touch NIET in de buurt van een apparaat dat elektromagnetische storing veroorzaakt. Als u de P-touch in de buurt van bijvoorbeeld een televisie of radio plaatst, kan dit storingen in de P-touch veroorzaken.
- Gebruik de P-touch NIET op andere wijze of voor een ander doel dan in deze handleiding wordt beschreven. Als dat wel gebeurt, kan dat ongelukken of beschadiging van de P-touch tot gevolg hebben.
- Steek GEEN vreemde voorwerpen in de tape-uitgang, de connector van de netspanningsadapter of een ander deel van de P-touch.
- Raak de printkop NIET met uw vingers aan (zie pagina 8). Gebruik de optionele printkopreinigingscassette (TZe-CL4), de zelfreinigingsfunctie van de P-touch of een zachte doek (een wattenstaafje bijvoorbeeld) om de printkop te reinigen (zie "De eenheid reinigen" in de gebruikershandleiding).
- Reinig de onderdelen van de P-touch NIET met alcohol of andere organische oplosmiddelen. Gebruik alleen een zachte, droge doek.
- Plaats de P-touch NIET in direct zonlicht, in de buurt van verwarmingselementen of andere apparaten die warm worden, of op plaatsen die blootgesteld worden aan extreem hoge of lage temperaturen, hoge luchtvochtigheid, of stof. De normale omgevingstemperatuur bij bedrijf van de P-touch moet liggen tussen 10 °C en 35 °C.
- Laat GEEN rubber of vinyl, of producten die hiervan zijn gemaakt, langdurig op de P-touch liggen, anders zal dit vlekken op de P-touch veroorzaken.
- Afhankelijk van de omgevingsomstandigheden en de toegepaste instellingen kunnen sommige tekens of symbolen moeilijk te lezen zijn.
- Gebruik Brother TZe-tapes voor de P-touch.
- Trek NIET aan de tape in de cassette en oefen er geen druk op uit, anders kan de tapecassette of P-touch worden beschadigd.
- Probeer NIET om labels af te drukken met een lege tapecassette of zonder tapecassette in de P-touch. Anders zal de printkop beschadigen.

- Probeer de tape NIET af te snijden tijdens het afdrucken of doorvoeren, omdat hierdoor de tape zal beschadigen.
- Afhankelijk van de locatie, het gebruikte materiaal en de omgevingsomstandigheden kunnen labels loslaten, vastlopen, en de kleur van het label kan veranderen of op andere voorwerpen worden overgedragen.
- Stel tapecassettes NIET bloot aan direct zonlicht, hoge temperaturen, hoge vochtigheid of stof. Bewaar de tapecassettes op een koele, donkere plek. Gebruik de tapecassettes snel na het openen van de verpakking.
- Markeringen die zijn gemaakt met inkt op olie- of waterbasis kunnen zichtbaar blijven door een label dat eroverheen wordt aangebracht. U kunt de markeringen onzichtbaar maken door twee labels over elkaar aan te brengen of door een donkerkleurig label te gebruiken.
- Gegevens die in het geheugen zijn opgeslagen gaan verloren bij een defect of reparatie van de P-touch of als de batterij opraakt.
- Wanneer de voeding langer dan twee minuten is losgekoppeld, worden alle tekst- en opmaakinstellingen gewist. Eventuele tekstbestanden die in het geheugen zijn opgeslagen, worden ook gewist.
- Bij fabricage en tijdens transport wordt het scherm afgedekt met een beschermende transparante plastic sticker. Verwijder deze sticker voordat u het apparaat gebruikt.
- In dit model kunt u ook krimpkous-tape gebruiken. Zie onze website voor meer informatie. Bij gebruik van krimpkous-tape kunnen sommige afdrukkaders, labelverzamelingen, blokopmaken, in de P-touch voorgedefinieerde sjablonen of lettertype-instellingen niet worden gebruikt. De tekens die worden afgedrukt kunnen kleiner zijn dan bij gebruik van TZe-tape.
- De P-touch is niet uitgerust met een oplaadapparaat voor Ni-MH oplaadbare batterijen.
- Het afgedrukte label kan verschillen met de afbeelding die op het LCD-scherm verschijnt.
- Brother Industries, Ltd. is niet verantwoordelijk voor enige schade of letsel als gevolg van het niet nakomen van de voorzorgsmaatregelen die in deze handleiding worden vermeld.
- Wij raden u ten zeerste aan deze handleiding zorgvuldig te lezen voordat u de P-touch gebruikt. Bewaar deze handleiding op een handige plaats zodat u er later dingen in kunt opzoeken.

Cd-rom

- Maak geen krassen op de cd-rom, stel de cd-rom niet bloot aan hoge of lage temperaturen, plaats geen zware voorwerpen op de cd-rom en oefen er geen kracht op uit.
- De software op de cd-rom is bedoeld voor gebruik met de P-touch en kan op meer dan een computer worden geïnstalleerd.

Symbolen die in deze handleiding worden gebruikt

De volgende symbolen worden in deze handleiding gebruikt om extra informatie aan te geven.

 Dit symbool staat bij informatie of instructies die kunnen leiden tot schade, letsel of een onjuiste werking als deze niet worden opgevolgd.

 Dit symbool staat bij informatie of instructies die u kunnen helpen om de werking van de P-touch beter te begrijpen en de machine efficiënter te gebruiken.

P-touch gebruiken

■ Een label maken met de P-touch

1 | AAN DE SLAG GAAN

- Bereid de P-touch voor. **P. 16**

2 | EEN LABEL MAKEN

- Tekst invoeren en bewerken.
- Symbolen en pictogrammen invoeren.
- Tekens met accenten invoeren.
- Sjablonen en blokopmaken gebruiken.

Een Label Bewerken van de gebruikershandleiding



U kunt met de P-touch niet alleen tekst invoeren, maar ook opmaken.

U kunt bijvoorbeeld volgende labels maken:



3 | LABELS AFDRUKKEN

- Een label afdrukken.
- Opties tape afsnijden instellen.
- Afdrukken vanuit de Labelverzameling.

Labels Afdrukken van de gebruikershandleiding



Voordat u gaat afdrukken, kunt u de opmaak van uw label controleren met de functie afdrukvoorbeeld.

U kunt bijvoorbeeld volgende labels maken:

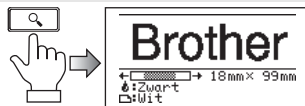

- Verwijder de labels zodra ze zijn afgesneden, zodat ze niet in de tape-uitgang blijven zitten.
- Plaats de P-touch niet verticaal tijdens het gebruik. De afgesneden labels zouden in de P-touch kunnen vallen en een storing veroorzaken.

■ Een etiket maken door uw P-touch op een computer aan te sluiten

1 | AAN DE SLAG GAAN

De P-touch kan worden gebruikt als een los, draagbaar etiketteersysteem of kan worden aangesloten op een pc of Mac en worden gebruikt met de meegeleverde P-touch Editor-software waarmee u meer complexe etiketten kunt maken.

Om de P-touch te gebruiken terwijl deze is aangesloten op een computer, moet u de P-touch met behulp van de meegeleverde USB-kabel op een computer aansluiten en de P-touch Editor-software en stuurprogramma's installeren.

- Bereid de P-touch voor.
- Bereid de computer voor.

P. 29

2 | EEN LABEL MAKEN

- Start de P-touch Editor-software. Voer de tekst voor het etiket in met behulp van P-touch Editor.



U kunt bijvoorbeeld volgende labels maken:

Een Label Bewerken van de gebruikershandleiding

Software Help



3 | LABELS AFDRUKKEN

- Druk het etiket af

Labels Afdrukken van de gebruikershandleiding

Software Help

- ⚠ • Verwijder de labels zodra ze zijn afgesneden, zodat ze niet in de tape-uitgang blijven zitten.
- Plaats de P-touch niet verticaal tijdens het gebruik. De afgesneden labels zouden in de P-touch kunnen vallen en een storing veroorzaken.



■ Afdrukken vanuit de labelverzameling

Met behulp van de labelverzameling kunt u eenvoudig labels maken door de in de P-touch ingebouwde afdrukontwerpen te selecteren en vervolgens af te drukken.

AAN DE SLAG GAAN

Uw P-touch uitpakken

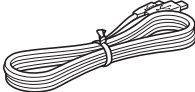
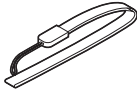
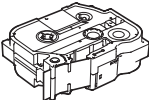
Controleer of de verpakking het volgende bevat voordat u uw P-touch gaat gebruiken.

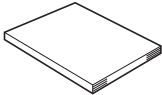
■ H500		
P-touch 	USB-kabel 	Band 
Start tapecassette 	Cd-rom 	Installatiehandleiding 

Algemene beschrijving

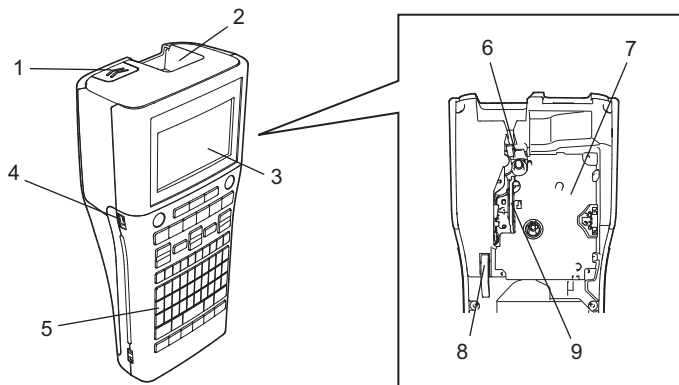

- 1. Dekselvergrendeling
- 2. Tape-uitgang
- 3. LCD-display
- 4. Mini-USB-poort
- 5. Toetsenbord

- 6. Tapesnijder
- 7. Tapehouder
- 8. Ontgrendelingshendel
- 9. Printkop

 Het LCD-display wordt in de fabriek voorzien van een beschermvel om beschadiging te voorkomen. Verwijder dit vel voordat u de P-touch gaat gebruiken.

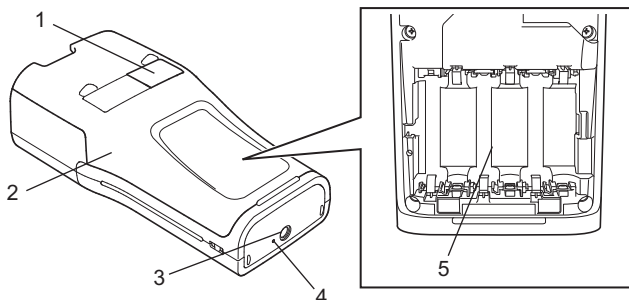

- 1. Tapevenster
- 2. Achterdeksel
- 3. Connector netspanningsadapter

- 4. LED-lampje
- 5. Batterijcompartiment

LCD-display en toetsenbord

LCD-display

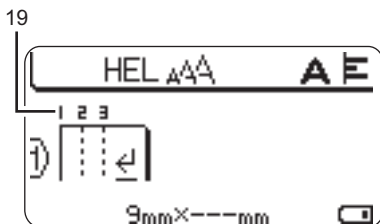
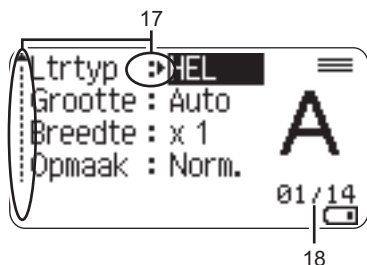
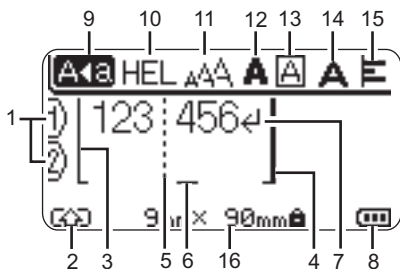

1. **Regelnummer**
Geeft het regelnummer binnen de etiketopmaak aan.
2. **Shiftmodus**
Geeft aan dat shiftmodus ingeschakeld is.
3. **Startregel / 4. Eindregel**
Het gedeelte tussen de start- en eindregel wordt afgedrukt. De korte regels die zich uitstrekken vanaf de start- en eindregels tonen het einde van de labelindeling.
5. **Blok scheidingsregel**
Geeft het einde van een blok aan.
6. **Cursor**
De tekens worden links van de cursor ingevoerd. Geeft de huidige positie voor gegevensinvoer aan.
7. **Return-teken**
Geeft het einde van een tekstregel aan.
8. **Accuniveau**
Geeft overblijvend accuniveau aan. Alleen weergegeven bij gebruik van een Li-ion accu.
 - Volledig
 - Half
 - Laag
 - Leeg
9. **Hoofdlettermodus**
Geeft aan dat de hoofdlettermodus is ingeschakeld.
- 10.-15. **Stijleidraad**
Geeft de huidige instellingen van het lettertype (10), de tekengrootte (11), de stijl (12), het kader (13), de tekenbreedte (14) en uitlijning (15) aan.
16. **Tapeformaat**
Geeft als volgt het tapeformaat voor de ingevoerde tekst aan:
Tapebreedte x labellengte
Als de labellengte is opgegeven, wordt ook weergegeven rechts naast het tapeformaat.
17. **Cursorselectie**
Gebruik de toetsen ▲ en ▼ om menu-items te selecteren en de toetsen ◀ en ▶ om de instellingen te wijzigen.
18. **Teller**
Geeft het momenteel geselecteerde aantal/selecteerbaar aantal aan.
19. **Bloknummer**
Geeft het bloknummer aan.

Zie "LCD-display" op pagina 28 het aanpassen hiervan.

Namen en functies van de toetsen

■ Voor België

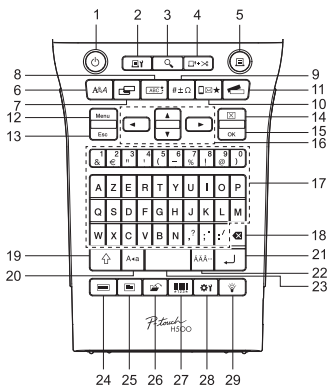

■ Voor Nederland

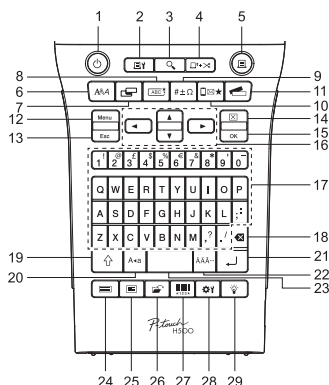

De standaardtaal is "Engels".

1. Aan-/uittoets

Hiermee schakelt u de P-touch in en uit.

2. Afdrukopties

Hiermee kunt u Nummering of Spiegelen selecteren en afdrukken.

3. Voorbeeld

Geeft een voorbeeld van een label weer.

4. Invoer&Snijden

Hiermee wordt er 24,5 mm lege tape doorgevoerd, die vervolgens wordt afgesneden.

5. Afdrukken

Drukt het huidige labelontwerp op de tape af.

6. Letertype

- Hiermee kunt u de tekenkenmerken voor het in te stellen label inschakelen.
- Als het menu Tekst wordt geopend in combinatie met de **Shift**-toets, kunnen tekenkenmerken voor elke regel van het label worden ingesteld.

7. Label

Hiermee kunt u labelkenmerken instellen.

8. Kader

Gebruik deze toets om een label te maken met een kader rond de tekst.

9. Symbol

Gebruik deze toets om een symbool uit de lijst met beschikbare symbolen te selecteren en in te voeren.

10. Pictogram

Gebruik deze toets om een pictogram uit de lijst met beschikbare symbolen te selecteren en in te voeren.

11. Labelverzameling

Hiermee kunt u labelverzamelingen selecteren en afdrukken.

12. Menu

Hiermee kunt u voorkeuren (Taal en dergelijke) voor de P-touch instellen.

13. Esc (Escape)

Hiermee wordt de huidige opdracht geannuleerd en keert het display terug naar het scherm voor gegevensinvoer of naar de vorige stap.

14. Wissen

Hiermee wist u alle ingevoerde tekst, of alle tekst en huidige labelinstellingen.

15. OK

Hiermee selecteert u de weergegeven optie.

16. Cursor (▲ ▼ ◀ ▶)

Hiermee beweegt u de cursor in de richting van de pijl.

17. Letter

- Gebruik deze toetsen om letters of cijfers te typen.
- In combinatie met de **Hoofdletters-** of **Shift**-toets kunt u met deze toetsen ook hoofdletters en symbolen invoeren.

18. Backspace

Hiermee wordt het teken links van de cursor verwijderd.

19. Shift

Gebruik deze toets in combinatie met de letter- en cijfertoetsen om hoofdletters of de symbolen die op de cijfertoetsen te typen.

20. Hoofdletters

Hiermee schakelt u de hoofdlettermodus in en uit.

21. Enter-toets

- Hiermee gaat u naar een nieuwe regel tijdens het invoeren van tekst.
- In combinatie met de **Shift**-toets voert u hiermee een nieuw blok in.

22. Accenttoets

Hiermee kunt u een teken met een accent selecteren en invoeren.

23. Spatietoets

- Hiermee voert u een spatie in.
- Zet een instelling terug naar de standaardwaarde.

24. Sjablonen

Gebruik deze toets om een lay-out te selecteren uit de sjablonen.

25. Blok lay-outs

Gebruik deze toets om een lay-out te selecteren uit de blokken.

26. Bestand

Hiermee kunt u vaak gebruikte labels in het bestandsgeheugen afdrucken, openen, opslaan of verwijderen.

27. Streepjescode

Hiermee opent u het instelscherm voor streepjescodes.

28. Aanpassing

Hiermee wijzigt u de lengte van het afgedrukte label en het LCD-contrast.

29. Achterg. verlicht.

Hiermee schakelt u de achtergrondverlichting in of uit.

Voeding

Batterij

- 1** Controleer of de P-touch is uitgeschakeld en verwijder vervolgens de achterklep aan de achterkant van de P-touch. Verwijder de batterijen als deze al in de P-touch zaten.

! Zorg er altijd voor dat het apparaat is uitgeschakeld als u de batterijen vervangt.

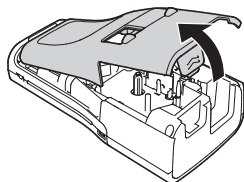

- 2** Plaats zes nieuwe AA-alkalinebatterijen (LR6) of geheel opgeladen oplaadbare Ni-MH batterijen (HR6) en zorg ervoor dat de positieve pool (+) en negatieve pool (-) van de batterijen overeenkomen met de markeringen voor positief (+) en negatief (-) aan de binnenkant van het batterijcompartiment.

Gebruikers van alkalinebatterijen

! Vervang altijd alle zes batterijen tegelijk door zes nieuwe batterijen.

Gebruikers van oplaadbare Ni-MH batterijen

! Vervang altijd alle zes de batterijen tegelijk door zes volledig opgeladen batterijen.

💡 Ga naar support.brother.com voor meer informatie over de aanbevolen batterijen.

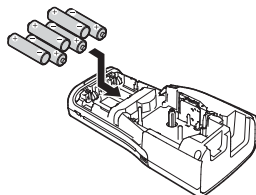

- 3** Plaats de achterklep terug door de drie haken aan de onderkant in de sleuven van de P-touch te steken en vervolgens stevig aan te drukken totdat de klep op zijn plaats klikt.

! Als u de achterklep niet kunt bevestigen, controleer dan of de witte hendel wel omhoog staat. Als dit niet zo is, moet u de hendel omhoog brengen en vervolgens de klep bevestigen.

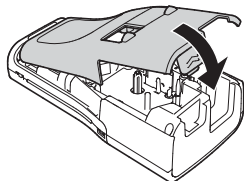

- ! Verwijder de batterijen als u de P-touch langere tijd niet gaat gebruiken.

AAN DE SLAG GAAN

Netspanningsadapter (AD-E001: optioneel bij de H500)

Gebruik de AD-E001 (netspanningsadapter) voor de P-touch. De AD-18 of AD-24ES kunnen niet worden gebruikt.

Sluit de netspanningsadapter rechtstreeks aan op de P-touch.

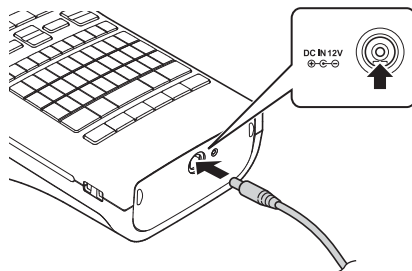

1 Steek de stekker van het adaptersnoer in de connector met de markering DC IN 12V op de P-touch.

2 Steek de stekker van het adaptersnoer in een gewoon stopcontact.



- Schakel de P-touch uit voordat u de netspanningsadapter loskoppelt.
- Buig het adaptersnoer niet en trek er niet aan.



Voor de veiligheid en back-up van het geheugen van de P-touch wordt aangeraden AA-alkalinebatterijen (LR6) of oplaadbare Ni-MH batterijen (HR6) in de P-touch te hebben als de netspanningsadapter is losgekoppeld.

Gebruik van de oplaadbare Li-ion accu (BA-E001: optioneel bij de H500)

■ Plaatsen van de oplaadbare Li-ion accu

1 Open de achterklep door op de klepvergrendeling te drukken.

1. Achterdeksel
2. Dekselvergrendeling

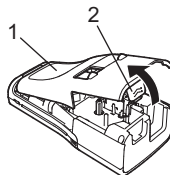

2 Plaats de oplaadbare Li-ion accu in het batterijcompartiment.

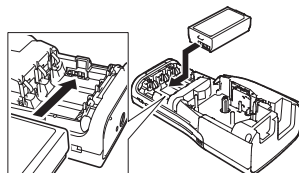

- 3** Controleer of de haken op de rand van de achterklep juist zijn ingestoken en plaats de klep terug.

⚠ Als u de achterklep niet kunt bevestigen, controleer dan of de witte hendel wel omhoog staat. Als dit niet zo is, moet u de hendel omhoog brengen en vervolgens de klep bevestigen.

Verwijderen van de oplaadbare Li-ion accu

Verwijder de klep van het batterijcompartiment, verwijder de oplaadbare Li-ion accu en plaats daarna de klep weer terug.

■ Opladen van de oplaadbare Li-ion accu

De oplaadbare Li-ion accu kan worden opgeladen terwijl deze in de P-touch zit. Voer de volgende procedure uit om de oplaadbare Li-ion accu op te laden.

- 💡 • Laad de oplaadbare Li-ion accu aan de hand van de volgende procedure op, voordat u hem in gebruik neemt.
- Het duurt maximaal 360 minuten om de oplaadbare Li-ion accu volledig op te laden.

- 1** Controleer of de P-touch uit is. Als de P-touch aan is, druk dan op  (Aan/uit) om de P-touch uit te schakelen.

- 2** Controleer of de oplaadbare Li-ion accu in de P-touch is geplaatst.

- 3** Gebruik de netspanningsadapter met netsnoer om de P-touch met een stopcontact te verbinden. De LED naast de adapterconnector gaat aan tijdens opladen en gaat uit als de oplaadbare Li-ion accu volledig is opgeladen. De indicator van het accuniveau op het scherm zal drie balkjes vullen .



Het laden van de oplaadbare Li-ion accu stoppen

Koppel de voedingskabel van de netspanningsadapter los om het laden van de oplaadbare Li-ion accu te stoppen.

- 💡 **Tips voor het gebruik van de oplaadbare Li-ion accu**
- Laad de oplaadbare Li-ion accu op voor gebruik. Gebruik de accu niet zolang hij niet helemaal is opgeladen.
- De oplaadbare Li-ion accu kan worden opgeladen bij omgevingstemperaturen tussen 5 °C en 35 °C. Laad de oplaadbare Li-ion accu op in een omgeving binnen deze temperaturen. Als de omgevingstemperatuur buiten deze waarden valt, wordt de oplaadbare Li-ion accu niet opgeladen en blijft het batterijlampje branden.
- Als de P-touch wordt gebruikt met de oplaadbare Li-ion accu terwijl ook de netspanningsadapter is aangesloten, gaat het batterijlampje mogelijk uit en wordt de P-touch niet meer opgeladen, zelfs als de oplaadbare Li-ion accu niet volledig is opgeladen.



Kenmerken van de oplaadbare Li-ion accu

Met inzicht in de eigenschappen van de oplaadbare Li-ion accu kunt u de accu optimaal gebruiken.

- De kwaliteit van een oplaadbare Li-ion accu die in een omgeving met hoge of lage temperaturen wordt gebruikt of bewaard, gaat sneller achteruit. Met name het gebruik van een bijna volle oplaadbare Li-ion accu (voor 90% of meer opgeladen) bij hoge temperaturen leidt tot een versnelde achteruitgang van de accu.
- Wanneer u de P-touch gebruikt terwijl de oplaadbare Li-ion accu is geïnstalleerd en wordt opgeladen, kan de batterij sneller achteruitgaan. Wanneer u de P-touch gebruikt terwijl de oplaadbare Li-ion accu is geïnstalleerd, moet u de netspanningsadapter loskoppelen.
- Als u de P-touch langer dan een maand niet zult gebruiken, haal dan de oplaadbare Li-ion accu uit de P-touch. Berg de accu vervolgens op een koele plek op, waar hij niet is blootgesteld aan direct zonlicht.
- Als u de oplaadbare Li-ion accu langere tijd niet gebruikt, raden wij aan om de accu elke 6 maanden op te laden.
- Als het apparaat aanraakt terwijl de Li-ion accu wordt opgeladen, kan het apparaat warm aanvoelen. Dit is normaal. U kunt het apparaat veilig gebruiken. Gebruik de P-touch niet langer als de P-touch extreem warm wordt.

Specificaties van de oplaadbare Li-ion accu

- Oplaadtijd: Ongeveer 6 uur wanneer wordt opgeladen met een netspanningsadapter (AD-E001).
- Nominaal voltage: DC 7,2 V
- Nominale capaciteit: 1.850 mAh

Een tapecassette plaatsen

U kunt tapecassettes met een breedte van 3,5 mm, 6 mm, 9 mm, 12 mm, 18 mm of 24 mm gebruiken in uw P-touch. Gebruik alleen Brother-tapecassettes met de markering **TZ** .

- ⚠ Als de nieuwe tapecassette een kartonnen stopper heeft, verwijder deze dan voordat u de cassette plaatst.

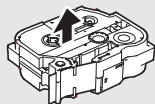

- 1** Controleer of het uiteinde van de tape niet gebogen is en of het door de tapegeleider loopt. Als dit nog niet zo is, zorg er dan voor dat de tape door de tapegeleider gaat lopen zoals in de illustratie.

1. Uiteinde van tape
2. Tapegeleider

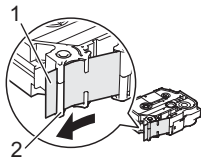

- 2** Zorg ervoor dat het apparaat is uitgeschakeld en open de achterklep. Als er reeds een tapecassette in de P-touch zit, verwijder u deze door de cassette recht omhoog te trekken.

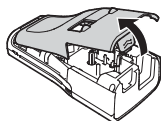

- 3** Plaats de tapecassette in de tapehouder waarbij het uiteinde van de tape in de richting van de tape-uitgang van de P-touch wijst en druk stevig totdat u een klik hoort.

1. Tape-uitgang

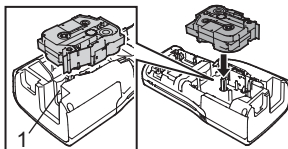

- ⚠
- Zorg er bij het plaatsen van de tapecassette voor dat de tape en het inktlint de printkop niet raken.
 - Trek de tape strak en plaats de tapecassette voorzichtig in de P-touch. Als de tape niet strak staat, komt de tape bij het plaatsen tegen het uitsteeksel (2). De tape verbuigt of kreukt en loopt daarvoor vast.

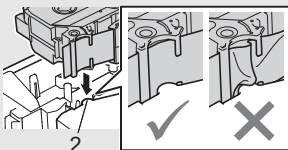

U trekt de tape strak door de tape door de tapegeleider te trekken zoals in de illustratie van stap 1 wordt getoond.

4 Sluit de achterklep.

- ⚠ Als u de achterklep niet kunt bevestigen, controleer dan of de witte hendel wel omhoog staat. Als dit niet zo is, moet u de hendel omhoog brengen en vervolgens de klep bevestigen.

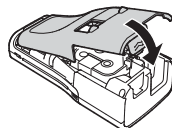

- ⚠ **Trek niet aan het label dat uit de tape-uitgang komt. Als u dit wel doet, loopt het inktlint met de tape mee naar buiten. Als het inktlint mee naar buiten komt, is de tape mogelijk niet meer te gebruiken.**
- Bewaar de tapecassettes op een koele, donkere plek zonder direct zonlicht, hoge temperaturen, hoge vochtigheid of stof. Gebruik de tapecassette zo snel mogelijk na het openen van de verpakking.

Tape met een extra verpakking plakstrook:

- Voor onregelmatige, ruwe of gladde ondergronden raden wij tape met een extra sterke plakstrook aan.
- **De instructies bij tape met een extra sterke plakstrook geven aan dat de tape met een schaar moet worden afgeknipt. Deze P-touch is echter in staat om dit soort tape zelf af te snijden.**

Apparaat in- en uitschakelen

Druk op de **Aan/uit**-toets om de P-touch in te schakelen.

Druk opnieuw op de **Aan/uit**-toets om de P-touch uit te schakelen.

- 💡 • De P-touch is voorzien van een energiebesparingsfunctie waarmee de machine automatisch uitschakelt als er onder bepaalde bedrijfsomstandigheden gedurende een bepaalde tijd geen toets wordt ingedrukt. Zie "Tijdsinstelling automatisch uitschakelen" voor meer informatie.
- Als de batterijen zijn geplaatst of als de P-touch is aangesloten op de netspanningsadapter, wordt de informatie van de vorige sessie weergegeven op het moment dat de machine wordt ingeschakeld.

Tijdsinstelling automatisch uitschakelen

Als u de netspanningsadapter of de oplaadbare Li-ion accu gebruikt, kunt u de ingestelde tijd voor het automatisch uitschakelen wijzigen.

- ⚠ Bij gebruik van alkalinebatterijen of Ni-MH batterijen, kan de tijd voor het automatisch uitschakelen niet worden gewijzigd. (De tijd staat vast ingesteld op 20 minuten.)

1 Druk op de toets **Menu**, selecteer "Auto uitschakelen" met de toets ▲ of ▼ en druk vervolgens op de toets **OK** of **Enter-toets**.

2 Selecteer de batterij die op het LCD-display wordt getoond met de toets ▲ of ▼ en stel de waarde in met de toets ◀ of ▶.
U kunt kiezen uit "Adapter" en "Li-ionbatterij".

3 Druk op de toets **OK** of **Enter-toets**.

● **Tijdsinstelling automatisch uitschakelen** ●

Kenmerk	Waarde	Kenmerk	Waarde
Adapter	Uit	Li-ionbatterij	Uit
	10min.		10min.
	20min.		20min.
	30min.		30min.
	40min.		40min.
	50min.		50min.
	1hr.		1hr.
	2hr.		
	4hr.		
	8hr.		
	12hr.		

- ! • Als u de netspanningsadapter op de P-touch aansluit nadat u "Auto uitschakelen" hebt opgegeven, wordt de instelling voor "Adapter" geldig.
- Als u de netspanningsadapter van de P-touch losmaakt nadat u "Auto uitschakelen" hebt opgegeven:
 - Bij gebruik van alkalinebatterijen wordt de tijd voor automatisch uitschakelen vast ingesteld op 20 minuten.
 - Bij gebruik van de Li-ion accu wordt de P-touch direct uitgeschakeld.
 - De standaardwaarde is "1hr." voor de netspanningsadapter en "30min." voor de Li-ion accu.

Tape doorvoeren

- ! • Zorg ervoor dat u tape doorvoert om speling in de tape en het inktlint te verwijderen na het plaatsen van een tapecassette.
- **Trek niet aan het label dat uit de tape-uitgang komt. Als u dit wel doet, loopt het inktlint met de tape mee naar buiten. Als het inktlint mee naar buiten komt, is de tape mogelijk niet meer te gebruiken.**
- Blokkeer de tape-uitgang niet tijdens het afdrukken of doorvoeren van tape. Als u dit wel doet zal de tape vastlopen.

Doorvoeren en afsnijden

Met de functie Doorvoeren en afsnijden wordt er 24,5 mm lege tape doorgevoerd, die vervolgens wordt afgesneden.

- 1** Druk op de toets **Invoer&Snijden**.
"Invoer&Snijden?" verschijnt op het LCD-display.
- 2** Selecteer "Invoer&Snijden" met de toets ▲ of ▼ en druk vervolgens op **OK** of **Enter-toets**.
"Tpinvr... Een ogenblik geduld" verschijnt terwijl de tape wordt doorgevoerd en vervolgens wordt de tape afgesneden.

💡 Om deze functie af te sluiten of te annuleren drukt u op **Esc**.

Alleen invoer

Met deze functie wordt de tape ongeveer 24,5 mm doorgevoerd, zodat er een leeg label uit de tapecassette steekt. Deze handeling wordt aangeraden bij gebruik van textieltape, omdat deze tape met een schaar moeten worden afgeknipt.

- 1 Druk op de toets **Invoer&Snijden**.
"Invoer&Snijden?" verschijnt op het LCD-display.
- 2 Selecteer "Alleen invoer" met de toets ▲ of ▼ en druk vervolgens op **OK** of **Enter-toets**.
"Tpinvr... Een ogenblik geduld" verschijnt terwijl de tape wordt doorgevoerd.



Om deze functie af te sluiten of te annuleren drukt u op **Esc**.

LCD-display

LCD-contrast

U kunt de contrastinstelling van het LCD-display instellen op een van de vijf niveaus (+2, +1, 0, -1, -2) om het scherm eenvoudig te kunnen aflezen. De standaardinstelling is "0".

- 1 Druk op de toets **Aanpassing**.
- 2 Selecteer "LCD-contrast" met de toets ▲ of ▼ en stel de waarde in met de toets ◀ of ▶.
- 3 Druk op de toets **OK** of **Enter-toets**.



- Druk op **Esc** om terug te keren naar de vorige stap.
- Als u in het scherm met de contrastinstellingen op **Spatietoets** drukt, wordt het contrast ingesteld op de standaardwaarde "0".

Achtergrondverlichting

Druk op de toets **Achterg. verlicht.** om de verlichting in te schakelen.

Wanneer de verlichting aan is, druk dan opnieuw op de toets **Achterg. verlicht.** om het licht uit te schakelen.

Het display is beter te zien als de achtergrondverlichting is ingeschakeld. De standaardinstelling is aan.



- U kunt energie besparen door de achtergrondverlichting uit te schakelen.
- De verlichting gaat automatisch uit als er langer dan 10 seconden geen handelingen worden verricht. Weer inschakelen is mogelijk met een druk op een willekeurige toets. Tijdens het afdrukken gaat de verlichting uit.

Instellen taal en eenheid

Taal

- 1 Druk op de toets **Menu**, selecteer "☐Taal" met de toets ▲ of ▼ en druk vervolgens op de toets **OK** of **Enter-toets**.
- 2 Selecteer een taal voor de menu-opdrachten en berichten op het LCD-display met de toets ▲ of ▼.
De taal kan worden gekozen uit "Čeština", "Dansk", "Deutsch", "English", "Español", "Français", "Hrvatski", "Italiano", "Magyar", "Nederlands", "Norsk", "Polski", "Português", "Português (Brasil)", "Română", "Slovenski", "Slovenský", "Suomi", "Svenska" en "Türkçe".
- 3 Druk op de toets **OK** of **Enter-toets**.



Druk op **Esc** om terug te keren naar de vorige stap.

Eenheid

- 1 Druk op de toets **Menu**, selecteer "Eenheid" met de toets ▲ of ▼ en druk vervolgens op de toets **OK** of **Enter-toets**.
- 2 Selecteer met de toets ▲ of ▼ een eenheid voor de afmetingen die op het LCD-display worden weergegeven.
U kunt kiezen uit "inch" en "mm".
- 3 Druk op de toets **OK** of **Enter-toets**.



De standaardinstelling is "mm".
Druk op **Esc** om terug te keren naar de vorige stap.

P-touch-software gebruiken

Deze P-touch heeft een USB-poort voor aansluiting op een computer. U moet P-touch Editor en het printerstuurprogramma installeren voordat u de P-touch kunt gebruiken met uw computer. Als u werkt met Windows, installeer dan P-touch Editor, het printerstuurprogramma en P-touch Update Software vanaf de meegeleverde cd-rom. Als u met Macintosh werkt, download dan het stuurprogramma, de software en de handleidingen via de Brother support website (support.brother.com).

Eigenschappen

P-touch Editor	Eenvoudig een brede reeks gedefinieerde labels maken met een complexe lay-out dankzij het gebruik van lettertypen, sjablonen en illustraties.
Printerstuurprogramma	Hiermee kunt u labels afdrucken op de aangesloten P-touch als u P-touch Editor gebruikt op uw computer.
P-touch Update Software	Hiermee kunt u labelverzamelingen downloaden en nieuwe labelontwerpen toevoegen aan de P-touch of aan P-touch Editor. Verder kan de software worden bijgewerkt naar de nieuwste versie.

Systeemvereisten

Controleer voor de installatie of uw systeemconfiguratie voldoet aan de volgende vereisten.

Besturingssysteem	Windows	Windows Vista/Windows 7/Windows 8
	Macintosh	Mac OS X v10.6.8/OS X v10.7.x/OS X v10.8.x
Vaste schijf	Windows	Schijfruimte: minimaal 70 MB
	Macintosh	Schijfruimte: minimaal 500 MB
Geheugen	Windows	Windows Vista: minimaal 512 MB Windows 7: minimaal 1 GB (32-bits) of minimaal 2 GB (64-bits) Windows 8: minimaal 1 GB (32-bits) of minimaal 2 GB (64-bits)
	Macintosh	Mac OS X v10.6.8: minimaal 1 GB OS X v10.7.x: minimaal 2 GB OS X v10.8.x: minimaal 2 GB
Beeldscherm	Windows	SVGA, hoge kleuren of hogere grafische kaart
	Macintosh	256 kleuren of meer
Overige		Cd-romstation

Software en printerstuurprogramma installeren

De werkwijze voor het installeren van de software is afhankelijk van het besturingssysteem van de computer. Ga naar de website van de Brother support website als u de meest recente stuurprogramma's en software wilt downloaden: support.brother.com

Zie de gebruikershandleiding voor meer informatie over het bijwerken van de software.

De P-touch-namen in de volgende schermafbeeldingen kunnen afwijken van de naam van uw P-touch.



- Sluit de P-touch pas op de computer aan wanneer u dat wordt gevraagd.
- Gebruik GEEN USB-hub.

■ Voor Windows

- De installatieprocedure kan verschillen afhankelijk van het besturingssysteem op uw computer. Windows 7 wordt hier als voorbeeld weergegeven.
- Als u met Windows 8 werkt, gebruik dan Adobe® Reader® om de PDF-handleidingen te openen die op de cd-rom staan.
Als Adobe® Reader® wel is geïnstalleerd maar u de bestanden toch niet kunt openen, koppel dan de bestandsextensie .pdf aan Adobe® Reader® in het Configuratiescherm, voordat u de cd-rom gebruikt.

1 Plaats de cd-rom met het installatieprogramma in het cd-romstation.
Kies uw taal als het taalscherm wordt weergegeven.

- **Voor Windows Vista/Windows 7:**
Als het scherm van het installatieprogramma niet automatisch wordt weergegeven, geef dan de inhoud van de cd-rom weer en dubbelklik op [start.exe].
- **Voor Windows 8:**
Als het scherm van het installatieprogramma niet automatisch wordt weergegeven, klik dan op [start.exe uitvoeren] in het scherm [Start] of geef de inhoud van de cd-rom weer via het bureaublad en dubbelklik op [start.exe].

2 Klik op [Normale installatie].

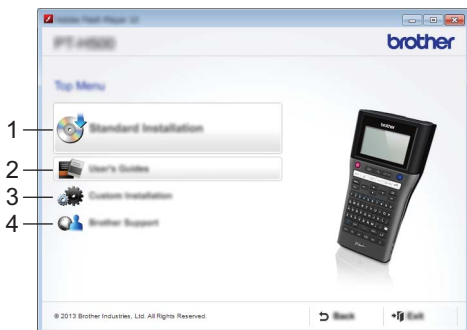

1. Normale installatie

Hiermee installeert u P-touch Editor, het printerstuurprogramma, P-touch Update Software en de gebruikershandleiding.

2. Gebruikershandleiding

Hiermee opent u de gebruikershandleiding of installeert u deze.

3. Aangepaste installatie

Hiermee is het mogelijk om apart aan te geven wat u wilt installeren: P-touch Editor, het printerstuurprogramma en/of P-touch Update Software.

4. Brother Support

Hiermee geeft u de website voor ondersteuning (Brother support website) weer.

3 Volg de instructies op het scherm om de installatie te voltooien.

4 Met P-touch Update Software kunt u nagaan of er updates zijn. Als [P-touch Update Software gebruiken om een update uit te voeren naar de nieuwste versie van de software? (Voor een update is een internetverbinding vereist.)] verschijnt, klikt u op [Ja] of [Nee].

Als u wilt controleren of er een nieuwe versie van de software is en de software wilt bijwerken, klik dan op [Ja] en ga naar stap 5.

Als u niet wilt controleren of er een nieuwe versie van de software is en de software niet wilt bijwerken, klik dan op [Nee] en ga naar stap 6.



Als u hier op [Nee] klikt, kunt u P-touch Update Software achteraf altijd nog starten om na te gaan of er nieuwe software is. Dubbelklik op het pictogram P-touch Update Software op het bureaublad. (Uw computer moet verbonden zijn met internet.)

5 P-touch Update Software wordt gestart.

Als er een toepassing wordt weergegeven onder [Bestandenlijst], is er een nieuwe versie van die toepassing. U kunt de toepassing installeren door het selectievakje in te schakelen en op [Installeren] te klikken. Wacht tot het bericht verschijnt dat aangeeft dat de installatie is voltooid.

Als er onder [Bestandenlijst] geen toepassing staat, is de momenteel op de computer geïnstalleerde versie al de meest recente versie. Een update is niet nodig. Klik op [Sluiten].

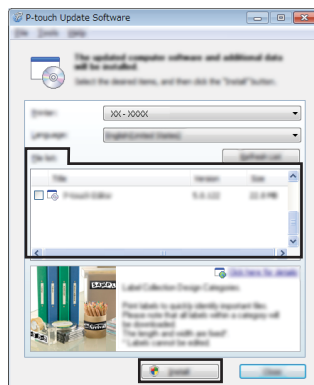

6 Als het scherm verschijnt waarmee u de gebruiker online kunt registreren, klik dan op [OK] of [Annuleren].

Als u op [OK] klikt, gaat u naar de registratiepagina voordat de installatie wordt afgerond (aanbevolen).

Als u op [Annuleren] klikt, wordt de installatie voortgezet.

7 Klik op [Voltooien].



De installatie is nu voltooid.



Klik op [Opnieuw opstarten] wanneer u wordt gevraagd of u computer opnieuw wilt opstarten.



■ Voor Macintosh

- 1 Start uw Macintosh en download het stuurprogramma, de software en de handleidingen via de Brother support website (support.brother.com).



 Macintosh-gebruikers kunnen deze URL rechtstreeks openen door te klikken op het pictogram  dat te vinden is op de cd-rom.

Het printerstuurprogramma verwijderen

■ Voor Windows Vista

- 1 Als de P-touch met de computer verbonden en aan is, houd dan  (Aan/uit) ingedrukt om de P-touch uit te schakelen.
- 2 Klik op  - [Configuratiescherm] - [Hardware en geluiden] - [Printers].
- 3 Selecteer [Brother XX-XXXX] en klik op [Deze printer verwijderen] of klik met de rechtermuisknop op het pictogram en klik op [Verwijderen].
- 4 Klik met de rechtermuisknop in het venster [Printers] en klik vervolgens op [Uitvoeren als beheerder] - [Eigenschappen voor server...].
Als het bevestigingsvenster verschijnt, klikt u op [Doorgaan].
Als het venster [Gebruikersaccountbeheer] verschijnt, voer dan het wachtwoord in en klik vervolgens op [OK]. Het venster [Eigenschappen voor Afdrukserver] verschijnt.
- 5 Klik op het tabblad [Stuurprogramma's], selecteer [Brother XX-XXXX] en klik vervolgens op [Verwijderen...].
- 6 Selecteer [Stuurprogramma en stuurprogramma-pakket verwijderen] en klik vervolgens op [OK].
- 7 Sluit het venster [Eigenschappen voor Afdrukserver].
Het printerstuurprogramma is verwijderd.

■ Voor Windows 7

- 1 Als de P-touch met de computer verbonden en aan is, houd dan  (Aan/uit) ingedrukt om de P-touch uit te schakelen.
- 2 Klik op  - [Apparaten en printers].
- 3 Selecteer [Brother XX-XXXX] en klik op [Apparaat verwijderen] of klik met de rechtermuisknop op het pictogram en klik op [Apparaat verwijderen].
Als een bericht van Gebruikersaccountbeheer verschijnt, voer dan het wachtwoord in en klik vervolgens op [Ja].

- 4** Selecteer [Fax] of [Microsoft XPS Document Writer] in het venster [Apparaten en printers] en klik vervolgens op [Eigenschappen voor afdrukserver], dat in de menubalk verschijnt.
- 5** Klik op het tabblad [Stuurprogramma's] en klik vervolgens op [Stuurprogramma-instellingen wijzigen].
Als een bericht van Gebruikersaccountbeheer verschijnt, voer dan het wachtwoord in en klik vervolgens op [Ja]. Selecteer [Brother XX-XXXX] en klik vervolgens op [Verwijderen...].
- 6** Selecteer [Stuurprogramma en stuurprogrammapakket verwijderen] en klik vervolgens op [OK].
Volg de instructies op het scherm.
- 7** Sluit het venster [Eigenschappen voor Afdrukserver].
Het printerstuurprogramma is verwijderd.

■ Voor Windows 8

- 1** Als de P-touch met de computer verbonden en aan is, houd dan  (Aan/uit) ingedrukt om de P-touch uit te schakelen.
- 2** Klik op [Configuratiescherm] in het scherm [Apps] - [Hardware en geluiden] - [Apparaten en printers].
- 3** Selecteer [Brother XX-XXXX] en klik op [Apparaat verwijderen] of klik met de rechtermuisknop op het pictogram en klik op [Apparaat verwijderen].
Als een bericht van Gebruikersaccountbeheer verschijnt, voer dan het wachtwoord in en klik vervolgens op [Ja].
- 4** Selecteer [Fax] of [Microsoft XPS Document Writer] in het venster [Apparaten en printers] en klik vervolgens op [Eigenschappen voor afdrukserver], dat in de menubalk verschijnt.
- 5** Klik op het tabblad [Stuurprogramma's] en klik vervolgens op [Stuurprogramma-instellingen wijzigen].
Als een bericht van Gebruikersaccountbeheer verschijnt, voer dan het wachtwoord in en klik vervolgens op [Ja]. Selecteer [Brother XX-XXXX] en klik vervolgens op [Verwijderen...].
- 6** Selecteer [Stuurprogramma en stuurprogrammapakket verwijderen] en klik vervolgens op [OK].
Volg de instructies op het scherm.
- 7** Sluit het venster [Eigenschappen voor Afdrukserver].
Het printerstuurprogramma is verwijderd.

■ Voor Mac OS X v10.6.8 - OS X v10.8.x

- 1** | Schakel de P-touch uit.

 - 2** | Klik op het [Apple-menu] - [Systeemvoorkeuren] en klik op [Afdrukken en faxen] (Mac OS X v10.6.8)/[Afdrukken en scannen] (OS X v10.7.x/OS X v10.8.x).

 - 3** | Kies [Brother XX-XXXX] en klik op [-].

 - 4** | Sluit het venster [Afdrukken en faxen] (Mac OS X v10.6.8)/[Afdrukken en scannen] (OS X v10.7.x/OS X v10.8.x).
Het printerstuurprogramma is verwijderd.
-

De software verwijderen

Voer deze procedure alleen uit als de software niet meer nodig is of als u de software opnieuw wilt installeren.

U verwijdert de software op de manier die gebruikelijk is voor uw besturingssysteem.

brother

D018EG001

