

安全にお使いいただくために

PocketJet

PJ-773

PJ-763MFi

PJ-763

PJ-723

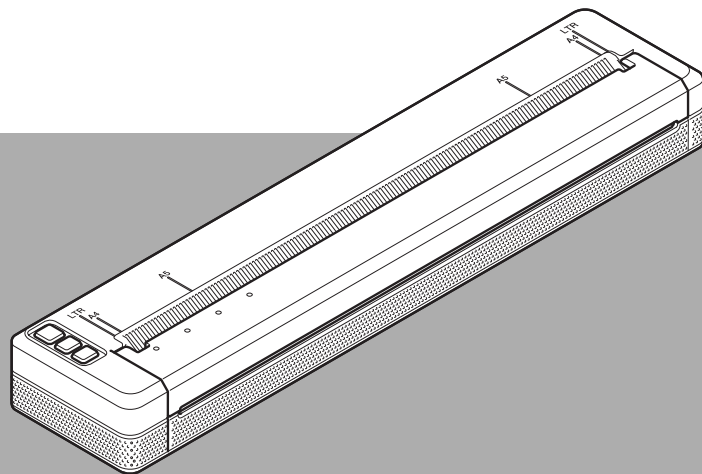

ご使用になる前に必ず本書をお読みください。

本書はお読みになった後も大切に保管して、いつでも手に取ってみることができるようにしてください。

保証書付

保証書に「お買い上げ日」「販売店名」などが記入されていることを確認して、販売店でお受け取りください。

はじめに

このたびは、モバイルプリンター PocketJet PJ-773/PJ-763MFi/PJ-763/PJ-723（以下「本機」）をお買い上げいただき、まことにありがとうございます。

付属の「安全にお使いいただくために」（本書）、「基本操作説明」（別紙または弊社サポートサイトからダウンロード）は、使用上のご注意や基本的な操作方法を記載しています。

本書はお読みにになったあとも大切に保管し、いつでも手にとって見られるようにしてください。

ご使用になる前に、必ず、全ての取扱説明書をお読みの上、正しくお使いください。お読みいただく取扱説明書の一覧、および入手方法は、「基本操作説明」の中に記載がございます。

さらに詳しい情報、ソフトウェアやネットワークでの使用に関する情報は、弊社サポートサイト（ブラザーソリューションセンター）<http://support.brother.co.jp>にある「取扱説明書」を参照してください。

最新版の取扱説明書は、弊社サポートサイト（ブラザーソリューションセンター）(<http://support.brother.co.jp>)からダウンロードすることも可能です。

重要なお知らせ



- 本書の内容は予告なく変更されることがあります。
- 本書の内容の一部または全部を無断で複製、転載することは禁じられています。
- 地震および当社の責任以外の火災、第三者による行為、その他の事故、お客様の故意または過失、誤用、その他特殊な条件下での使用により生じた損害に関して、当社は一切責任を負いませんので、ご了承ください。
- 本機の使用または使用不能から生じるいかなる他の損害（消失、事業利益の損失、遺失利益、事業の中断、通信手段の消失または第三者からのいかなる請求など）に関して、当社は一切責任を負いませんので、ご了承ください。
- 万一、当社の製造上の原因による品質不良があった場合には、商品をお取り替えまたは修理いたします。それ以外の責はご容赦いただきます。
- 当社が関与しない接続機器、ソフトウェアとの組み合わせによる誤動作などから生じた損害に関して、当社は一切責任を負いません。
- ブラザー工業株式会社は、本書に掲載された仕様ならびに資料を予告なしに変更する権利を有します。また、提示されている資料に依拠したため生じた損害（間接的損害を含む）に対しては、出版物に含まれる誤植その他の誤りを含め、一切の責任を負いません。











安全にお使いいただくために

万一、異常が発生した場合はすぐに使用を中止し、お買い上げの販売店、またはブラザーコールセンターにご連絡ください。

本書で使用されている記号

本書では、下記の記号が使われています：

 危険	この表示を無視して誤った取り扱いをすると、ほぼ間違いなく人が死亡あるいは重傷を負う極めて高度な危険があることを示しています。
 警告	この表示を無視して誤った取り扱いをすると、人が死亡または重傷を負う危険の可能性が想定される内容を示します。
 注意	この表示を無視して誤った取り扱いをすると、人が傷害を負う可能性が想定される内容を示します。
重要	この表示を無視して誤った取り扱いをすると、物的損害が発生する可能性が想定される内容を示します。

	特定の条件において、発火の可能性があることを意味しています。
	特定の条件において、感電の可能性があることを意味しています。
	特定の条件において、高温による傷害の可能性があることを意味しています。
	「してはいけないこと」禁止事項を意味しています。
	外部の火気によって、製品が発火する可能性があることを意味しています。
	製品の特定場所に触れることによって、傷害が起こる可能性があることを意味しています。
	製品を分解することによって、感電などの傷害が起こる可能性があることを意味しています。
	製品をぬれた手で扱っていると、感電する可能性があることを意味しています。
	製品を水にぬらすと、感電する可能性があることを意味しています。
	「しなければならないこと」義務行為を意味しています。
	電源プラグをコンセントから抜くことを意味しています。

安全上のご注意

⚠ 危険

Li-ion 充電電池 (リチウムイオン充電電池)

品名：PA-BT-002



指定された Li-ion 充電電池と本機の組み合わせ以外、使わないでください。



Li-ion 充電電池 (以下単に「充電電池」) は、必ず下記の注意事項を守り、正しくご利用ください。下記以外の使い方をすると、発熱・発火・発煙・破裂・感電・液漏れ・故障の原因となります。

- 充電電池を本機に設置し、専用の AC アダプターかカーアダプターを使用してください。
- 充電電池を分解したり、改造したり、修理しないでください。
- 充電電池の端子を針金等の金属で接続しないでください。また、金属製のネックレスやヘアピン等と一緒に持ち運んだり、保管しないでください。針金やネックレス、ヘアピンなどの金属により充電電池がショート状態になり、発熱する原因となります。
- 充電電池を火の中に投入したり、加熱しないでください。絶縁物が溶けたり、ガス排出弁や安全機構を損傷したり、電解液に引火するおそれがあります。
- 充電電池を火のそば、ストーブのそば、車内などの高温の場所 (80℃以上) で使用したり、放置しないでください。
- 充電電池を水や海水などにつけたり、濡らさないでください。腐食環境下 (塩害・海水・酸・アルカリ・腐食ガス・薬品・ペットの尿など) では使用しないでください。
- 火のそばや、炎天下などでの充電はしないでください。充電電池が高温になると危険を防止するための保護装置が働き、充電できなくなります。さらに充電電池が高温になると、保護装置が壊れて、異常な電流や電圧で充電され、充電電池内部で異常な化学反応が起こるおそれがあります。
- 充電電池にものを刺したり、踏みつけるなどして強い衝撃を与えないでください。
- 強い衝撃を与えたり投げつけたりしないでください。充電電池に組み込まれている保護装置が壊れて、異常な電流や電圧で充電され、充電電池内部で異常な化学反応が起こるおそれがあります。
- 損傷または液漏れしている充電電池は使用しないでください。
- 充電電池に直接ハンダ付けしないでください。熱により絶縁物が溶けたり、ガス排出弁や安全機構が動作しなくなります。
- (+) と (-) とを逆に使用しないでください。充電器や機器に接続する際にうまくつながらない場合は無理に接続しないで、(+) と (-) の向きを確かめてください。逆につなぐと充電電池が逆に充電され、内部で異常な化学反応が起こるおそれがあります。
- 充電電池を電源コンセントや、車のシガレットライター一部などに接続しないでください。
- この充電電池を指定機器以外の用途に使わないでください。
- 指定された充電電池と本機の組み合わせ以外では、使わないでください。発火・故障の原因となります。





- 充電電池をお使いで本機から液が漏れたときは、充電電池の故障が考えられます。AC アダプターまたはカーアダプターをコンセントから抜いて、すぐに使用を中止してください。火災の原因となります。



















また、漏れた液には触れないようにしてください。万一、液が目に入った場合は、こすらずに、すぐにきれいな水で洗い、ただちに医師の治療を受けてください。目に傷害を与えるおそれがあります。液が皮膚や衣服についた場合は、すぐにきれいな水で洗い流してください。液が漏れた本機は、袋に入れて隔離してください。

- 充電電池および充電電池の入った本機を電子レンジや高圧容器の中に入れてしないでください。

⚠ 危険

	<ul style="list-style-type: none">■ 充電電池を本機にうまく取り付けできない場合は、無理に取り付けしないでください。■ 充電電池を本機に取り付けたまま、長期（目安として6ヵ月）にわたりご使用にならない場合、充電電池を本機から取り外してください。充電電池を入れたまま放置すると、充電電池の寿命を短くしたり、端子がショートすることで発熱、発火などの危険な状態になる原因になります。■ 充電電池を焼却処分したり、家庭用のごみと一緒に廃棄しないでください。
	<p>十分に充電した充電電池を使用しているにもかかわらず、本機が短時間しか使用できない場合または本機の印刷枚数が少なくなった場合は、充電電池の寿命が尽きた可能性があります。新しい充電電池に交換してください。</p> <p>取り出した充電電池は、ショートしないように、充電電池の端子にテープを貼って絶縁してください。</p>

⚠ 警告





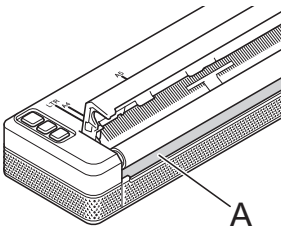

















プリンター	
	航空機内などの使用を禁止された場所では、その指示に従ってください。指示に従わずに使用すると、運行装置に影響を与え、事故の原因となります。
	医療機器の周辺など、特殊な環境でご使用になる場合には、電磁波の問題がないか事前に十分に確認してください。電磁波が影響を与える場合がありますので、利用中の医療機器周辺では、使用を中止してください。
  	本機の内部や端子に異物を入れないでください。火災・感電・故障の原因となります。 万一、異物が本機に入った場合は、すぐに本機の電源スイッチを切り、ACアダプターまたはカーアダプターをコンセントから抜いて、お買い上げの販売店、またはブラザーコールセンターにご連絡ください。そのまま使用すると、火災・感電・故障の原因となります。
   	次の場所では使用、充電、保管しないでください。（液漏れ・火災・感電・故障・発火の原因となります）： <ul style="list-style-type: none">■ 浴室・給湯器の近くなど水がかかる場所、湿気の多い場所■ 雨・霧などが直接入りこむ場所■ ほこりの多い場所■ 火気・熱機器の近く、強い直射日光が当たるなど高温の場所■ 炎天下の閉めきった車内■ 結露する場所
  	本機を分解、改造しないでください。火災・感電・故障の原因となります。内部の点検・調整・修理はお買い上げの販売店、またはブラザーコールセンターにご依頼ください。（お客様による分解、改造により故障した場合は、保証期間内でも有料修理となります。）
   	煙が出ている、変な臭いがする、変な音がするなどの異常な状態で使用しないでください。火災・感電・故障の原因となります。すぐに本機の電源スイッチを切り、ACアダプターまたはカーアダプターをコンセントから抜いて、お買い上げの販売店、またはブラザーコールセンターに修理をご依頼ください。

⚠ 警告



















⊘	指定された充電方法以外では充電しないでください。火災・感電・故障の原因となります。
⊘ ⚠ ⚡	目安として 360 分充電しても充電が完了しない場合は、充電を中止してください。火災・感電・故障・発火の原因となります。
⊘ ⚠ ⚡	化学薬品の近くや、化学薬品がかかるおそれのある場所で使用したり、放置しないでください。製品の樹脂カバーやケーブルに有機溶剤（ベンジン・シンナー・除光液・芳香剤など）を付着させないでください。樹脂カバーが変形・溶解して、感電や火災の危険性があります。また、誤作動や変色の原因にもなります。
⊘	火気を近づけないでください。火災・感電・故障の原因となります。
⊘	液体で濡らさないでください。
⚠	子供、特に乳幼児の手の届かないところに保管してください。けがなどの原因となります。
⊘	本機が入っていた袋は、乳幼児やお子様がかぶって遊ばないように、手の届かない所に保管または廃棄してください。かぶって遊ぶと窒息のおそれがあります。
⊘ ⚠	一般のゴミと一緒に廃棄しないでください。環境破壊のおそれに加え、破裂、発火のおそれがあります。
⊘ ⚠	本機を輸送する際には必ず充電電池をはずして梱包してください。充電電池をとりつけたまま梱包し、輸送すると、発火・破裂・火災・故障の原因になります。
⊘ ⚠	本機を清掃する際、可燃性のスプレーなどは使用しないでください。また、近くでのご使用もおやめください。火災・感電の原因となります。 可燃性スプレーの例 <ul style="list-style-type: none"> ■ ほこり除去スプレー ■ 殺虫スプレー ■ アルコールを含む除菌、消臭スプレーなど ■ アルコールなどの有機溶剤や液体
⚠	充電端子およびその周囲は汚れたり異物が付着しないようにしてください。やけどや故障の原因になります。
⊘	プリントヘッド周辺の金属部分 (A) には触れないでください。使用中、プリントヘッドは高温になります。また、使用後もしばらくは高温のままです。直接手で触れないでください。 

警告

AC アダプター / カーアダプター (別売品)

	本機専用の AC アダプターまたはカーアダプター以外は使用しないでください。火災・感電・故障の原因となります。
	本機専用の AC アダプターまたはカーアダプターを本機以外には使用しないでください。
	
	AC アダプターやカーアダプターが根本まで確実に差し込んでください。またしっかりと、電源に接続されていることを確認してください。火災・感電・故障の原因となります。
	
	雷が鳴っているときは AC アダプターや本機に触れないでください。 雷が鳴っているときに本機を使用すると、雷で感電する場合があります。
	本機の電源プラグ、AC アダプター、カーアダプターに金具を落とさないでください。火災・感電・故障の原因となります。
	AC アダプターは指定された電源 (AC 100 - 240 V、50/60 Hz) 以外では使用しないでください。火災・感電・故障の原因となります。
	カーアダプターは DC12V 用です。それ以外では使用しないでください。
	
	濡れた手で AC アダプター、カーアダプター、電源プラグに触れないでください。感電の原因となります。
	
	AC アダプターまたはカーアダプターを分解・改造・修理をしないでください。火災・感電・けがの原因となります。
	点検・調整・修理はお買い上げの販売店、またはブラザーコールセンターにご依頼ください。
	
	AC アダプターまたはカーアダプターに、コーヒー・ジュースなどの飲み物・水などをかけないでください。また、水などがかかるおそれのある場所で使用しないでください。発火・感電の原因となります。
	
	
	電源プラグがほこりなどで汚れているときは、コンセントから抜いて、乾いた布で拭き取ってください。汚れたままで使用すると、火災の原因となります。
	
	電源プラグまたはカーアダプターをコンセントから抜くときは、コードを引っ張らずにプラグの本体 (金属でない部分) を持って引き抜いてください。
	
	

⚠ 警告

  	<p>ACアダプターまたはカーアダプターの端子に異物を入れないでください。やけど・感電の原因となります。</p>
 	<p>ACアダプターまたはカーアダプターは正しく取り扱い、以下のことを守ってください。(火災・感電の原因となります)：</p> <ul style="list-style-type: none"> ■ 傷つけない ■ 加工しない ■ ねじらない ■ 無理にまげない ■ 引っ張らない ■ 物を載せない ■ 加熱しない ■ 束ねない ■ はさみ込まない
	<p>ACアダプターまたはカーアダプターが破損したときは、使用しないでください。お買い上げの販売店にご連絡ください。</p>
	<p>子供、特に乳幼児の手の届かないところに保管してください。けがなどの原因となります。</p>
	<p>電子レンジのすぐそばで使用しないでください。ACアダプター、カーアダプター、本機を破損させる原因となります。</p>
  	<p>火気・熱機器に近づけないでください。ACアダプターまたはカーアダプターの被覆が溶けて火災・感電の原因となります。</p>
 	<p>清掃など本機をお手入れするときは、ACアダプターまたはカーアダプターをコンセントから抜いてください。感電のおそれがあります。</p>
 	<p>ACアダプターまたはカーアダプターの樹脂カバーに有機溶剤（ベンジン・シンナー・除光液・芳香剤など）を付着させないでください。樹脂カバーが変形・溶解して、感電や火災の危険性があります。</p>
	<p>長期間ご使用にならないときは、安全のために必ずACアダプターまたはカーアダプターを本機とコンセントから抜いて保管してください。</p>
	<p>ACアダプターまたはカーアダプターのケーブルをアダプターに巻き付けたり、折り曲げたりしないでください。断線の原因となります。</p>
 	<p>たこ足配線はしないでください。火災・感電・故障の原因となります。</p>

警告



傷んだプラグやゆるんだコンセントは使用しないでください。火災・感電・故障の原因となります。

注意

プリンター



本機および充電電池の液漏れや変色、変形、その他異常がある場合は、使用しないでください。



リリースカバーだけを持って操作しないでください。カバーが外れて、本機が落ちると、けがなどの原因となります。



各種ケーブルやオプションを取り付ける際は、取り付ける向きや手順を間違えないでください。また、指定以外のものは使用しないでください。火災やけがをするおそれがあります。取扱説明書の指示に従って、正しく取り付けてください。

AC アダプター / カーアダプター (別売品)



いつでも電源プラグやカーアダプターが抜けるように、電源コードの周りには物を置かないでください。非常時に電源コードが抜けなくなります。

重要

プリンター

- 本機に貼られているラベル類（操作を示したり、製品番号が記載されたラベル）は、はがさないでください。
- ペン等の先が尖ったもので電源スイッチを押さないでください。スイッチが陥没し、故障の原因となります。
- 電源コネクタ・USB ポートにケーブルを挿したまま持ち歩かないでください。コネクタやポート部分の故障の原因となります。
- 高温多湿・日光・ほこりをさけて保管してください。変色・動作不良の原因となります。

その他のご注意

Li-ion 充電電池（リチウムイオン充電電池） 品名：PA-BT-002

- お買い上げ時の充電電池は、本機の動作確認用に若干量の充電がしてありますが、指定された充電器（専用 AC アダプターまたはカーアダプターと本機の組み合わせ）一度満充電にしてからお使いください。
- 長期間使用しない場合は、本機から充電電池を取り出し、常温・常湿で（温度 15℃～25℃、湿度 40%～60% が望ましい）かつ静電気の発生しない場所で保管してください。充電電池の性能・寿命の低下を防ぐため、6ヶ月に一度は満充電にして、保管ください。
- 充電電池の使用、充電、保管時の異臭やサビ、発熱など今までと異なる状態に気づいたときは、使用せずに、お買い上げの販売店またはブラザーコールセンターへご連絡ください。

プリンター

- 用紙排出口、電源コネクタ・USB ポートに物を入れたり、ふさいだりしないでください。
- 本機のお手入れには、シンナー・ベンジン・アルコールなどの有機溶剤は使用しないでください。塗装がはがれたり、傷の原因となります。本機の汚れは、柔らかい乾いた布で拭いてください。
- 別売のオプション品を使用する場合は、そのオプションの取扱説明書をお読みの上、正しくご使用ください。
- 本機は感熱紙を使用しております。感熱紙の表面や裏面にペン等で文字を書いたり捺印すると、周囲の印字した文字が消えたり変色したりすることがあります。また、インクが乾くまでに時間がかかります。
印字した文字は、次のものとの接触でも消えたり変色したりします。塩化ビニル製品、財布などの皮革製品、有機化合物（アルコール、ケトン、エステル等）、接着テープ、消しゴム、ゴムマット、マジック、サインペン、修正液、カーボン、糊、ジアゾ感光紙、ハンドクリーム、整髪料、化粧品、雨水、水、汗など。
- 濡れた手で本機に触れないでください。
- 折れ曲がった用紙・濡れた用紙・水滴のついた用紙は使用しないでください。紙詰まりや動作不良の原因となります。
- 濡れた手で用紙に触れないでください。動作不良の原因となります。
- 高温の場所で排紙カバーを開けないでください。カバーが変形したり、紙詰まりの原因となります。

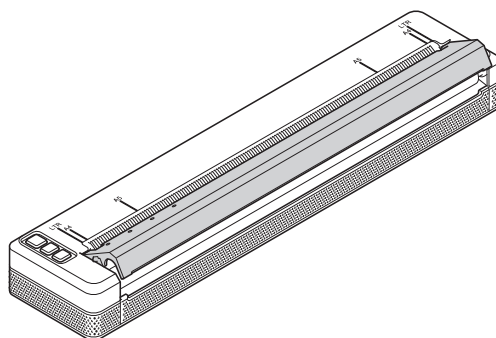

登録商標

BROTHER は、ブラザー工業株式会社の商標または登録商標です。

© 2015 Brother Industries, Ltd. All rights reserved.

Microsoft、Windows、Windows Vista、Windows Server は、米国 Microsoft Corporation の米国およびその他の国における登録商標です。

Apple、Macintosh、Mac OS、Safari、iPad、iPhone、iPod touch および OS X は、米国およびその他の国における Apple Inc. の商標です。

AirPrint は、Apple Inc. の商標です。

Google Play は、Google Inc. の商標です。

Wi-Fi または Wi-Fi Alliance は、Wi-Fi Alliance の登録商標です。

WPA、WPA2、Wi-Fi Protected Setup、Wi-Fi Protected Setup ロゴ は、Wi-Fi Alliance の商標です。

Android、Google Cloud Print は、Google, Inc. の商標です。

Bluetooth とそのロゴマークは、Bluetooth SIG, Inc. の登録商標で、ブラザー工業はライセンスに基づき使用しています。

Blue SDK

Copyright © Extended Systems, Inc., 2000-2005.

Portions copyright © iAnywhere Solutions, Inc., 2005-2013. All rights reserved.

Adobe、Reader は、Adobe Systems Incorporated（アドビシステムズ社）の米国およびその他の国における登録商標です。

Portions of the graphics filter software are based in part on the work of the Independent JPEG group.

QR コードは、日本およびその他の国における DENSO WAVE INCORPORATED の登録商標です。QR Code Generating Program Copyright © 2008 DENSO WAVE INCORPORATED.

BarStar Pro Encode Library (DataMatrix, PDF417) Copyright © 2007 AINIX Corporation. All rights reserved.

ESC/P は、セイコーエプソン株式会社の登録商標です。

本ガイドに製品名が記載されている各ソフトウェアの開発会社は、著作プログラムに特定したソフトウェアライセンス契約を有します。

ブラザー製品および関連資料等に記載されている社名及び商品名はそれぞれ各社の商標または登録商標です。

オープンソースライセンス公開（PJ-773 のみ）

本機にはオープンソースソフトウェアが含まれています。

オープンソースライセンスに関する記述は弊社サポートサイト（ブラザーソリューションセンター）（<http://support.brother.co.jp>）の製品マニュアルをご覧ください。

規格

VCCI 規格

この装置は、クラス B 情報技術装置です。この装置は、家庭環境で使用することを目的としていますが、この装置がラジオやテレビジョン受信機に近接して使用されると、受信障害を引き起こすことがあります。

取扱説明書に従って正しい取り扱いをして下さい。

VCCI-B

海外でのご使用について

本機は、日本国内での無線規格に準拠し、認定を取得しています。日本国内でのみお使いいただけます。また、海外でのご使用になると罰せられることがあります。

無線 LAN の電波に関するご注意 (PJ-773 のみ)

本機の使用周波数帯では、電子レンジなどの産業・科学・医療用機器のほか、工場の製造ラインなどで使用されている移動体識別用の構内無線局（免許を要する無線局）および特定小電力無線局（免許を要しない無線局）が運用されています。

- 1 本機を使用する前に、近くで移動体識別用の構内無線局および特定小電力無線局が運用されていないことを確認してください。
- 2 万一、本機から移動体識別用の構内無線局に対して電波干渉の事例が発生した場合には、速やかに本機のチャンネルを変更するか、または電波の発射を停止してください。
- 3 その他、電波干渉の事例が発生した場合など何かお困りの場合は、ブラザーコールセンターへお問い合わせください。

電波の種類と干渉距離

2.4 DS4/OF4

「2.4」：2.4GHz 帯を使用する無線設備を表す。

「DS」：変調方式が DS-SS 方式であることを表す。(IEEE802.11b のとき)

「OF」：変調方式が OFDM 方式であることを表す。(IEEE802.11g/n のとき)

「4」：想定される与干渉距離が 40m 以下であることを表す。

「---」：全帯域を使用し、かつ、移動体識別装置の帯域を回避可能であることを意味する。

Bluetooth® の電波に関するご注意 (PJ-763MFi/PJ-763 のみ)

本機の使用周波数帯では、電子レンジなどの産業・科学・医療用機器のほか、工場の製造ラインなどで使用されている移動体識別用の構内無線局（免許を要する無線局）および特定小電力無線局（免許を要しない無線局）が運用されています。

- 1 本機を使用する前に、近くで移動体識別用の構内無線局および特定小電力無線局が運用されていないことを確認してください。
- 2 万一、本機から移動体識別用の構内無線局に対して電波干渉の事例が発生した場合には、速やかにメインスイッチをオフにして、Bluetooth® での本機の使用を停止してください。
- 3 その他、本機から移動体識別用の特定小電力無線局あるいはアマチュア無線局に対して有害な電波干渉の事例が発生した場合など何かお困りのことが起きたときは、ブラザーコールセンターへお問い合わせください。

電波の種類と干渉距離



本機は 2.4GHz 帯を使用しています。変調方式として FH-SS 変調方式を採用しています。

「2.4」：2.4GHz 帯を使用する無線設備を表す。

「FH」：変調方式を表す。本機は、FH-SS 方式を使用しています。

「2」：移動体識別装置の構内無線局に対して想定される与干渉距離をあらわす。本機の与干渉距離は、20m です。

「」：全帯域を使用し、かつ、移動体識別装置の帯域を回避不可であることを意味する。

無線モジュール内蔵について

本機は、日本の電波法に基づき認証された無線モジュールを搭載しております。

電源高調波

JIS C 61000-3-2 適合品

本機は、高調波電流規格「JIS C 61000-3-2」に適合しています。

アフターサービス

消耗品のご注文について

このたびは本機をお買い上げいただき、まことにありがとうございます。

- 消耗品はお買い上げいただいた販売店でも取り扱いがございましたが、ブラザー販売株式会社ダイレクトクラブにてご注文も承っております。
- ご注文される場合は、ブラザー販売ダイレクトクラブの Web サイト（下記インターネットの URL）へアクセスしてください。
- 送料は、お買い上げ金額の合計が 3,000 円以上の場合は全国無料です。3,000 円未満の場合は 350 円の送料をいただきます。（代引き手数料は全国一律無料）送料は変更になる場合があります。
- 配送地域は日本国内に限らせていただきます。

＜代引き＞ ご注文後 2 ～ 3 営業日後の商品配送

＜銀行前振込・郵便前振替＞ ご入金確認後 2 ～ 3 営業日後の商品配送

- ・ 代金は先払いとなります。（銀行／郵便局備え付けの振込用紙等からお振り込みください。）
- ・ 振込手数料はお客様負担となります。

＜クレジットカード＞ カード番号確認後 2 ～ 3 営業日後の商品配送

- ・ カード名義人様のみのお申し込みとし、カード登録の住所のみへの配送とさせていただきます。

ご注文先

ブラザー販売株式会社 ダイレクトクラブ

インターネット：
<http://direct.brother.co.jp/shop/>
携帯電話からのアクセスも可能です。
（一部アクセスできない機種もございます。）



フリーダイヤル：
0120 - 118 - 825
受付時間：9:00 ～ 12:00 / 13:00 ～ 17:00
（月曜日 ～ 土曜日）

＜銀行前振込＞

振込先銀行： 三井住友銀行 上前津（カミマエヅ）支店 普通 6428357
口座名義： ブラザー販売株式会社 ダイレクトクラブ

＜郵便前振替＞

振替口座番号： 00860-1-27600
加入者名： ブラザー販売株式会社 ダイレクトクラブ

ユーザーサポートについて

保証書は本書の裏表紙に付属しています。販売店・お買い上げ年月日等が記入されているかご確認ください。保証書、保証規定をよくお読みの上、大切に保管してください。

アフターサービスについてご不明な点やご相談がある場合は、お買い上げの販売店、または下記「ブラザーコールセンター」までお問い合わせください。

ブラザーコールセンター

TEL 052-300-5310

受付時間 9:00 ~ 12:00 / 13:00 ~ 17:00
(月曜日 ~ 土曜日)

*日曜日・祝日・弊社指定休日を除きます

(ブラザーコールセンターは、ブラザー販売株式会社が運営しています。)

部品の保有期間について

本機の補修用性能部品の最低保有期間は生産終了後 5 年です。

注) 補修用性能部品とは、その製品の機能を維持するために必要な部品です。

充電機の廃棄

不要になった充電機は、貴重な資源を守るために廃棄しないでリサイクルにご協力ください。廃棄の際、接点部分をテープで覆い、絶縁してください。分解しないでください。なお、定められた法規、自治体のルールにしたがって廃棄してください。



以下の弊社回収拠点、またはお近くの充電式電池リサイクル協力店へお持ちください。

ブラザー販売株式会社 充電機回収拠点

サービスセンター	住所	電話番号
ブラザー販売（株）東京事業所	〒 104-0031 東京都中央区京橋 3-3-8	03-3272-0351
ブラザー販売（株）関西事業所	〒 564-0045 大阪府吹田市金田町 28-21	06-6310-8863

最寄りの充電式電池リサイクル店

詳細は、一般社団法人 JBRC のホームページ (<http://www.jbrc.com>) をご参照いただくか、ブラザーコールセンターにお問い合わせください。

お問い合わせ先	電話番号
ブラザーコールセンター (お客様相談窓口)	052-300-5310 (受付時間などの詳細については、16 ページをご覧ください。)

⚠ 危険

一般のゴミと一緒に廃棄しないでください。環境破壊のおそれに加え、破裂、発火のおそれがあります。

保証規定

1. 取扱説明書などの注意書に従った正常な状態で、保証期間内に故障した場合は本体に限り(付属品、消耗品を除く)無償で修理します。この場合は、お買い上げの販売店もしくはブラザーコールセンターにご依頼ください。なお、故障の内容によりましては、修理に代えて同等商品と交換させていただくことがあります。
 2. 保証期間内でも次の場合は、有料修理となります。
 - ・ 取扱い上の不注意、誤用、落下による故障や損傷
 - ・ 不当な修理または改造による故障や損傷
 - ・ お買い上げ後の移動あるいは輸送による故障や損傷
 - ・ 火災、風水害、地震、その他天災地変ならびに、公害、塩害、異常電圧などの外部要因による故障や損傷
 - ・ 消耗部品(充電機、プリントヘッドなど)の消耗、損傷
 - ・ 接続している他の機器に起因した故障や損傷
 - ・ 油煙、熱、塵、水、直射日光等の劣悪設置環境による場合。
 - ・ 本書のご提示のない場合
 - ・ 本書の所定事項の未記入または字句を書き替えられた場合
 3. 故障その他による営業上の機会損失は当社では補償いたしません。
 4. 本規定は日本国内においてのみ有効です。
This warranty is valid only in Japan.
 5. 本書は再発行いたしませんので、大切に保管してください。
 6. 修理内容などの記録は、修理伝票にかえさせていただきます。
 7. 補修用性能部品の保有期間については、本書「安全にお使いいただくために」をご覧ください。
- ※ この保証書は、以上の保証規定により無償修理をお約束するためのもので、これにより、弊社または弊社以外の事業者に対する、お客様の法律上の権利を制限するものではありません。

モバイルプリンター保証書

本書は、本書記載内容で無償修理(送り込み)を行うことをお約束するものです。
お買い上げの日から下記期間中に故障が発生した場合は、本書をご提示の上、
お買い上げの販売店または、ブラザーコールセンターに修理をご依頼ください。
※送料を含むその他費用はお客様のご負担となります。

品名 機種名	モバイルプリンター PJ-773/PJ-763MFi/PJ-763/PJ-723
保証期間	お買い上げ日より 本体1年間 (但し、付属品・消耗品は除く)
お買い上げ日	年 月 日

お客様	ご芳名 様
	ご住所
	お電話番号

販売店	住所・店名
	印
	電話 ()

裏面もごらんください

ブラザー販売株式会社

〒467-8577 名古屋市瑞穂区苗代町15-1
ブラザーコールセンター TEL052-300-5310

Printed in China
LBE495001

