



PJ-722/PJ-723/PJ-762/PJ-763/PJ-763MFi/PJ-773

用户手册 中文

感谢您购买 Brother PJ-722/PJ-723/PJ-762/PJ-763/
PJ-763MFi/PJ-773 便携式打印机。
建议您就近妥善保管本手册，以备今后参考。若要下载最新
的说明书，请访问 Brother Solutions Center 网站
(support.brother.com/)。此外，还可在此网站下载最新的打印
机驱动程序和应用程序、阅读常见问题解答 (FAQ) 和故障排
除提示以及了解专门的打印解决方案。
所使用的产品因国家而异。

可用说明书

可从 Brother Solutions Center 网站 (support.brother.com) 下
载最新的说明书。

产品安全指南 ¹	此指南提供安全信息；使用打印机前 请仔细阅读此指南。
用户手册	此说明书提供与使用打印机有关的基 本信息以及详细的故障排除提示。
在线阅读说明书 ²	此说明书包含 <i>用户手册</i> 的内容以及有 关打印机设置和操作、网络连接和设 置、故障排除提示和维护说明的更多 信息。
AirPrint 指南 ²	此指南提供在 Mac 或 iOS 设备上使用 AirPrint 进行打印的相关信息。
基于移动设备的打 印及扫描说明书 (适用于 Brother iPrint&Scan) ²	此说明书描述通过蓝牙或 Wi-Fi® 连接 打印机与设备时如何从移动设备进行 打印。
P-touch 模板 说明书 ²	此说明书描述有关 P-touch 模板的 信息。
光栅命令参考 ²	此说明书描述用于直接控制打印机的 打印机控制命令的相关信息。

¹ 包装箱内的印刷版说明书。

² Brother Solutions Center 网站上的 PDF 说明书。

概述

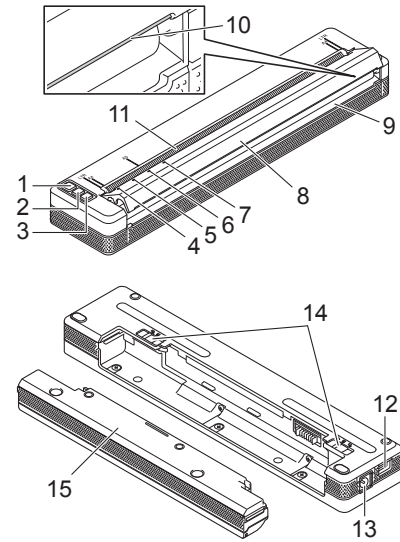

- 1 电源按钮
- 2 送纸按钮
- 3 蓝牙按钮 (仅适用于 PJ-762/PJ-763/PJ-763MFi)
Wi-Fi 按钮 (仅适用于 PJ-773)
- 4 电源指示灯
- 5 数据指示灯
- 6 状态指示灯
- 7 蓝牙指示灯 (仅适用于 PJ-762/PJ-763/PJ-763MFi)
Wi-Fi 指示灯 (仅适用于 PJ-773)
- 8 释放盖
- 9 出纸槽
- 10 撕纸刀
- 11 进纸槽
- 12 USB 端口
- 13 DC 接口
- 14 电池锁扣
- 15 充电端子保护壳 (电池腔安装模块)

LED 指示灯

PJ-722/PJ-723

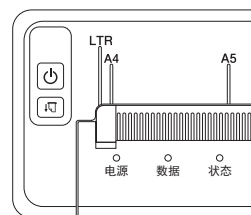

PJ-762/PJ-763/PJ-763MFi

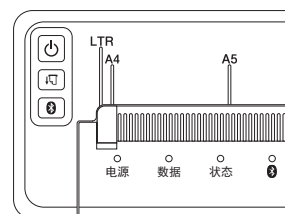

PJ-773

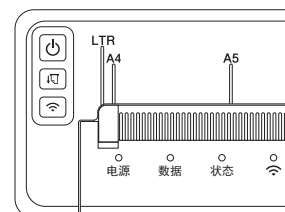

指示灯通过亮起和闪烁来指示打印机的状态。各指示灯可能
呈绿色、红色、橙色或蓝色亮起或闪烁。

按钮功能

⏻ (电源) 按钮功能	操作
开启打印机	按住此按钮约一秒钟，直到电源指示灯亮起。
关闭打印机	按住此按钮约一秒钟，或者快速按此按钮两次，具体取决于打印机设置 (更多信息，请参阅 在线阅读说明书)。

📄 (送纸) 按钮功能	操作
送纸	装入纸张，并按此按钮送出纸张。
打印打印机设置	若要在打印机与计算机或移动设备未连接的情况下打印打印机设置： 1 开启打印机，并确保没有装入纸张。 2 按住此按钮，直到数据指示灯呈红色亮起。 3 装入纸张。

📶 (蓝牙) 按钮功能 (仅适用于 PJ-762/ PJ-763/PJ-763MFi)	操作
启用 / 禁用蓝牙功能	按住此按钮一秒钟可启用或禁用打印机的蓝牙功能。

📶 (Wi-Fi) 按钮功能 (仅适用于 PJ-773)	操作
启用 / 禁用 Wi-Fi 功能	按住此按钮一秒钟可启用或禁用打印机的 Wi-Fi 功能。
使用 WPS 轻松配置 Wi-Fi 设置	按住此按钮约五秒钟可使用 WPS 配置 Wi-Fi 设置。

使用锂离子充电电池 (选配件)

安装锂离子充电电池

1. 将电池锁扣 1 移到解锁位置。
2. 将电池锁扣 2 保持在解锁位置，同时取下充电端子保护壳。

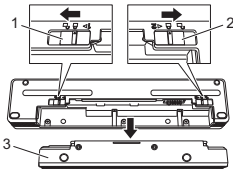

- 1 电池锁扣 1
- 2 电池锁扣 2
- 3 充电端子保护壳

3. 释放电池锁扣 2。
电池锁扣 2 移回至锁定位置。
4. 将锂离子充电电池插入电池腔，直到其锁定到位。

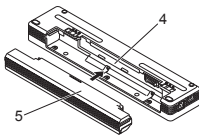

- 4 电池腔
- 5 锂离子充电电池

5. 将电池锁扣 1 移到锁定位置。

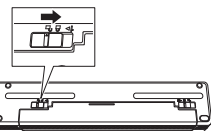

卸下锂离子充电电池

1. 将电池锁扣移到解锁位置，然后卸下电池。

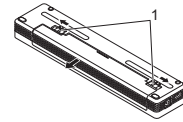

- 1 电池锁扣

2. 将充电端子保护壳插入电池腔，直到其锁定到位。
3. 将电池锁扣 1 移到锁定位置。

对锂离子充电电池充电

提示

- 购买锂离子充电电池后，立即按照以下步骤进行充电。
- 最多需要三小时可将锂离子充电电池充满电。电池充满电后可打印约 600 页。

1. 关闭打印机，安装锂离子充电电池。
2. 使用 AC 电源适配器和 AC 电源线将打印机连接到 AC 电源插座，或使用车载适配器将打印机连接到 DC 电源插座。

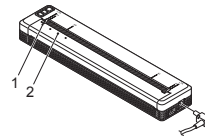

- 1 电源指示灯
- 2 状态指示灯

3. 锂离子充电电池充满电时，状态指示灯熄灭。从 DC 接口断开 AC 电源适配器或车载适配器。

停止对锂离子充电电池充电

若要停止对电池进行充电，从 DC 接口断开 AC 电源适配器或车载适配器。

使用锂离子充电电池时的注意事项

- 使用电池前，请充满电。电池未充满电前请勿使用。
- 深色打印比浅色打印对电池的放电速度更快。
在打印机驱动程序的对话框或打印机设置工具中调整打印浓度设置 (请参阅 [在线阅读说明书](#))。
- 必须在 0 ~ 40°C 环境下充电，否则电池将无法进行充电，且状态指示灯将持续亮起。
- 如果在同时安装有电池和连接了 AC 电源适配器或车载适配器的情况下使用打印机，则状态指示灯可能会熄灭，且即使电池电量尚未充满，充电也可能会停止。

锂离子充电电池特性

- 为了确保锂离子充电电池的最高性能和最长使用寿命：
- 请勿在温度极高或极低的场所使用或存放电池，否则电池放电加快。在高温场所使用电量较高 (电量为 90% 或以上) 的锂离子充电电池时，可能会发生这种情况。
 - 长时间存放打印机时，请卸下电池。
 - 在电量小于 50% 的条件下，将电池存放于阴凉干燥、避免阳光直射的地方。
 - 如果长时间存放电池，请每六个月为其充电一次。

将打印机连接到外部电源

连接到 AC 电源插座 (选配件)

将打印机连接到附近的 AC 电源插座为打印机供电，或使用 AC 电源为锂离子充电电池充电。

1. 将 AC 电源适配器连接到打印机。
2. 将 AC 电源线连接到 AC 电源适配器。
3. 将 AC 电源线连接到附近的 AC 电源插座 (100 - 240 VAC, 50 - 60 Hz)。

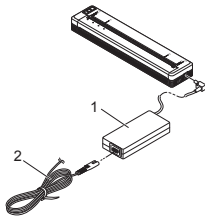

- 1 AC 电源适配器
- 2 AC 电源线

提示

AC 电源适配器和 AC 电源线是选配件。购买时，请选择适合打印机使用地区的适配器和电源线。

连接到 DC 电源插座 (选配件)

将打印机连接到车辆的 12 V DC 电源插座 (点烟器或类似装置) 为打印机供电，或使用车辆的 DC 电源为锂离子充电电池充电。

1. 将车载适配器连接到车辆的 12 V DC 电源插座。
2. 将车载适配器连接到打印机。

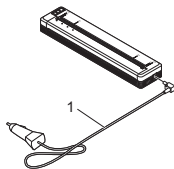

- 1 车载适配器

提示

- 车载适配器是选配件。
- 车辆提供的电压可能会变化，而打印速度可能会随所供电压而变化。
- 最大电压为 12 V DC。
- 车载适配器插头不兼容非 12 V 点烟式插座的其他插座。
- 连接车载适配器为锂离子充电电池充电时，DC 电源插座可能无法提供电池充满电所需的电压量。充电 9 小时后，即使锂离子充电电池未充满电，状态指示灯仍会熄灭，并停止充电。

将软件安装到计算机或移动设备上

根据您的打印机型号和打印时所使用的计算机或移动设备，有多种打印方式可用。请参考 [在线阅读说明书](#) 获取更多信息，并根据需要将其他应用程序安装到您的计算机或移动设备上。

安装打印机驱动程序和应用程序 (使用 Windows® 计算机或 Mac)

若要从 Windows® 计算机或 Mac 进行打印，将打印机驱动程序、P-touch Editor 和其他应用程序安装到您的计算机上。

1. 请访问我们的网站 (www.brother.com/inst/) 并下载软件和文档的安装程序。
2. 双击已下载的 .exe 文件，然后遵循屏幕提示进行安装。在安装程序的软件选择窗口中选择所需软件。

更新打印机驱动程序和应用程序

可从 Brother Solutions Center 网站 (support.brother.com) 下载最新版本。我们建议您访问此网站，以确保拥有最新版本的驱动程序和应用程序。

可以使用软件开发工具包 (SDK)。

请访问 Brother Developer Center

(www.brother.com/product/dev/index.htm)。

将打印机连接到计算机或移动设备

可使用 USB 数据线或通过蓝牙连接 (仅适用于 PJ-762/PJ-763/PJ-763MFi) 或 Wi-Fi 连接 (仅适用于 PJ-773) 将打印机连接到您的计算机或移动设备。更多信息，请参阅 [在线阅读说明书](#)。

通过 USB 连接



1. 连接 USB 数据线之前，确保已关闭打印机。
2. 将 USB 数据线的打印机端连接到打印机侧面的 USB 端口。
3. 将 USB 数据线的另一端连接到计算机上的 USB 端口。

通过蓝牙连接 (仅适用于 PJ-762/PJ-763/PJ-763MFi)



提示

- 请遵循装备蓝牙功能的设备 (计算机和移动设备) 或蓝牙适配器制造商的建议，并安装任何必要的硬件和软件。
- 即使打印机关闭后，蓝牙连接设置也会保存。

执行此步骤，通过蓝牙管理软件将打印机与计算机或移动设备配对。

1. 按住  (电源) 按钮开启打印机，然后按住  (蓝牙) 按钮。
2. 使用蓝牙设备管理软件找到打印机。

通过 Wi-Fi® 连接 (仅适用于 PJ-773)

1. 按住  (Wi-Fi) 按钮一秒钟。
打印机上的  (Wi-Fi) 指示灯开始呈蓝色以每三秒一次的间隔闪烁。
2. 使用计算机或移动设备选择打印机的 SSID ("DIRECT-*****_PJ-773")。如有需要，输入密码 ("773*****")。

提示

有关使用 Wi-Fi 进行连接的更多信息，请参阅 [在线阅读说明书](#)。

打印

1. 在您的计算机或移动设备上打开要打印的文档。
2. 确保打印机供电正常。使用已充电的电池，或将打印机连接到 AC 或 DC 电源插座。
3. 按住  (电源) 按钮约一秒钟，开启打印机。电源指示灯呈绿色 (如果打印机连接到 AC 或 DC 电源插座) 或橙色 (如果使用锂离子充电电池) 亮起。

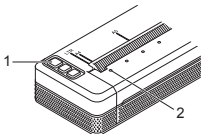

- 1  (电源) 按钮
- 2 电源指示灯

4. 使用 USB、蓝牙或 Wi-Fi 将打印机连接到计算机或移动设备。更多信息，请参阅 [在线阅读说明书](#)。
5. 装入纸张。用双手保持纸张平直，然后小心地将纸张插入打印机的进纸槽，直到卷轴将其拉入起始位置。为获得最佳效果，请使用 Brother 公司的正品纸张。

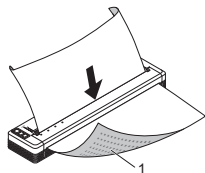

1 打印面

提示

- 纸张底端必须与卷轴平行。
- 仅可在纸张的一面进行打印。检查纸张，然后装入纸张，使光滑的热敏面朝下。
- 装入 A4 尺寸的纸张时，将纸张与打印机上的 A4 指示对齐。装入 Letter 尺寸的纸张时，将纸张与打印机上的 LTR 指示对齐。

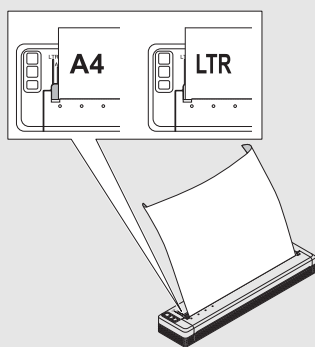

6. 从应用程序打印。
数据指示灯呈绿色闪烁，说明打印机正在接收数据，之后打印文档。

提示

如有需要，在打印机驱动程序的对话框或打印机设置工具中更改打印机设置。更多信息，请参阅 [在线阅读说明书](#)。

使用纸张时的注意事项

可在打印机驱动程序中将纸张类型设置为 [单页纸]、[卷纸] 或 [穿孔卷纸]。

提示

卷纸可使用打印机的撕纸刀切割。向上提起送出纸的一边，然后沿对角线向另一边拉动。
* 撕纸刀非常锋利。为避免受到伤害，请勿触碰撕纸刀。

清除卡纸

1. 小心地向上抬起释放盖，将其打开。

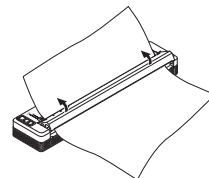

2. 小心地沿任一方向将纸张从打印机中拉出。

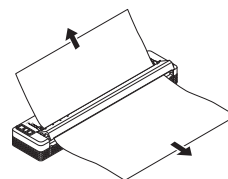

3. 合上释放盖。
4. 装入纸张，并重新打印。

LED 指示灯

指示灯通过亮起和闪烁来指示打印机的状态。本节使用下列符号解释不同指示灯颜色和模式的含义：

■ = 指示灯亮起

■ (带点) = 指示灯闪烁

□ = 指示灯呈任何颜色亮起或闪烁

(熄灭) = 指示灯熄灭

G = 绿色
O = 橙色
R = 红色
B = 蓝色

示例：G-■ (带点) = 指示灯呈绿色闪烁

电源	数据	状态	Ⓜ (蓝牙) ¹	📶 (Wi-Fi) ²	说明
G ■	□	(熄灭)	□	□	连接 AC 电源适配器或车载适配器时，电池充电完成
G ■	□	O ■	□	□	电池正在充电
O ■	□	(熄灭)	□	□	正在使用锂离子充电电池，电池电量全满
O ■	□	O-■ (带点) (每四秒一次)	□	□	正在使用锂离子充电电池，电池电量半满
O ■	□	O-■ (带点) (每四秒两次)	□	□	正在使用锂离子充电电池，电池电量低
R-■ (带点)	(熄灭)	O-■ (带点) (每秒一次)	□	□	正在使用锂离子充电电池，电池需要充电
(熄灭)	□	O ■	□	□	电池正在充电，打印机关闭
G/O ■ ³	(熄灭)	□	□	□	打印机处于闲置模式
G/O ■ ³	G-■ (带点)	□	□	□	正在接收数据
G/O ■ ³	G ■	□	□	□	正在打印，或缓冲区包含未打印数据
G/O ■ ³	O-■ (带点) (每秒一次)	(熄灭)	□	□	正在传输数据
G/O ■ ³	O ■	(熄灭)	□	□	正在更新模板或程序
G/O ■ ³	R ■	□	□	□	维护模式 / 自行打印 / 清洁
G/O ■ ³	R-■ (带点)	R-■ (带点)	(熄灭)	(熄灭)	打印机处于引导模式
G/O ■ ³	O-■ (带点) (每两秒一次)	O-■ (带点) (每两秒一次)	□	□	打印机正在冷却
O-■ (带点) (每秒一次)	(熄灭)	O ■	□	□	通信错误 无模板错误 内存已满错误 接入点搜索错误 ² 接入点连接错误 ² 安全错误 ²
R-■ (带点)	R-■ (带点)	(熄灭)	(熄灭)	(熄灭)	大容量存储错误
R-■ (带点)	R-■ (带点)	R-■ (带点)	(熄灭)	(熄灭)	系统错误

蓝牙指示灯¹

电源	数据	状态	Ⓜ (蓝牙)	说明
□	□	□	B ■	蓝牙开启，已连接
□	□	□	B-■ (带点)	正在进行蓝牙配对
R-■ (带点)	R-■ (带点)	R-■ (带点)	B-■ (带点)	蓝牙模块错误

Wi-Fi 指示灯²

电源	数据	状态	📶 (Wi-Fi)	说明
□	□	□	B-■ (带点) (每三秒一次)	Wi-Fi 开启，未连接
□	□	□	B ■	Wi-Fi 开启，已连接
□	□	□	B-■ (带点) (每秒一次)	WPS 设置
□	□	O-■ (带点) (每秒一次)	B-■ (带点) (每秒一次)	WPS 错误
R-■ (带点)	R-■ (带点)	R-■ (带点)	B-■ (带点) (每秒一次)	Wi-Fi 模块错误

¹ 仅适用于 PJ-762/PJ-763/PJ-763MFi。

² 仅适用于 PJ-773。

³ 使用 AC 电源适配器或车载适配器为打印机供电时，指示灯呈绿色亮起；安装有锂离子充电电池为打印机供电时，指示灯呈橙色亮起。

指示灯警告

问题	解决办法
电源指示灯未亮	打印机未接收到供电。 如果您正在使用 AC 或 DC 电源，正确连接 AC 电源适配器或车载适配器，并打开 AC 或 DC 电源插座。 如果您正在使用锂离子充电电池，确保锂离子充电电池紧紧地安装在打印机中且充满电量。
缓冲区中的已接收数据	打印数据保存在缓冲区中。如果打印机尚未收到完整的数据（由于失去 Wi-Fi 连接等原因），将不会开始打印。关闭打印机，然后重新开启。
打印头或电机正在冷却	热敏打印头或电机过热。 打印头： 打印机停止打印，且仅当热敏打印头已冷却后才继续打印。如果您正在打印大量包含很多文本内容的文档，打印头可能会过热。 热敏打印头过热时，纸张上不准备打印的区域可能会出现影像。为避免或延迟过热，请使用较浅的浓度设置、减少所打印黑色空间的量（例如，去除图形和演示文档中的背景阴影和颜色），并确保打印机通风良好，且未置于封闭空间内。 电机： 请勿连续使用打印机，否则电机将过热。在这种情况下，打印机将停止打印，等电机冷却后才继续打印。 提示 在高海拔位置（10,000 英尺（3,048 m）以上）使用打印机时，由于可用于冷却打印机的空气密度较低，因此这种情况的发生可能更加频繁。
数据接收错误	通信不稳定时，无法正确接收数据。改善通信条件，然后重新建立连接。
打印机处于引导模式	若要解决问题，请联系 Brother 授权维修站或 Brother 呼叫中心寻求帮助。

故障排除





纸张问题

问题	解决办法
纸张卡在打印机中	请参阅 清除卡纸 。
纸张从打印机中穿过，但纸张上没有显示任何内容	确保您正在使用热敏纸。 从打印机前面看时，打印面必须朝后。
即使电机运转，纸张也无法送入	释放盖必须完全合上。 必须使用 Brother 公司的正品热敏纸。其他纸张可能无法正确穿过打印机。如果问题仍然存在，可能打印机已损坏。请联系 Brother 授权维修站或 Brother 呼叫中心寻求帮助。

打印图像问题

问题	解决办法
图像出现多处压缩和拉伸	确保打印过程中释放盖未处于打开状态。如果释放盖打开，请将其完全合上。 必须使用 Brother 公司的正品热敏纸。装入纸张前，确保纸张没有起皱。

不打印页面

问题	解决办法
数据指示灯持续呈绿色亮起，但打印机不打印	<ul style="list-style-type: none"> ■ 未打印完所有接收数据。请等待打印完成。 ■ 如果没有装入纸张，请装入纸张。 ■ 如果装入纸张后打印机也不打印，请取出纸张，然后重新装入。 ■ 关闭再重新开启打印机，然后再次尝试打印。 <p>提示 如果打印机通过 Wi-Fi（仅适用于 PJ-773）连接，则关闭打印机时将失去连接。再次开启打印机时，最多需要 15 秒后 Wi-Fi 方可用。</p> <ul style="list-style-type: none"> ■ 将简单的 ASCII 文本数据发送到打印机时，可能会出现問題。如果 CR/LF 命令不是位于行的末端，或换页命令不是位于最后一行的末端，则打印机可能正在等待发送此数据。打印其他页，或按 （送纸）按钮送入纸张。 ■ 打印机可能已在大容量存储模式下启动（更多信息，请参阅 在线阅读说明书）。关闭打印机，然后重新开启。
应用程序应该正在将数据发送到打印机，但数据指示灯没有呈绿色亮起	<ul style="list-style-type: none"> ■ USB 连接： <ol style="list-style-type: none"> 1 紧紧地且正确地连接 USB 数据线。 2 尝试使用其他 USB 数据线。 ■ 蓝牙连接（仅适用于 PJ-762/PJ-763/PJ-763MFi）： <ol style="list-style-type: none"> 1 确保 （蓝牙）指示灯呈蓝色亮起。如果 （蓝牙）指示灯闪烁或熄灭，则未建立蓝牙连接。若要建立蓝牙连接，请参考 通过蓝牙连接（仅适用于 PJ-762/PJ-763/PJ-763MFi）。 2 在打印机设置工具中正确指定蓝牙设置（更多信息，请参阅 在线阅读说明书）。 ■ Wi-Fi 连接（仅适用于 PJ-773）： <ol style="list-style-type: none"> 1 确保 （Wi-Fi）指示灯呈蓝色亮起。如果 （Wi-Fi）指示灯闪烁或熄灭，则未建立 Wi-Fi 连接。若要建立 Wi-Fi 连接，请参考 通过 Wi-Fi[®] 连接（仅适用于 PJ-773）。 2 在打印机设置工具中正确指定 Wi-Fi 设置（更多信息，请参阅 在线阅读说明书）。

仅打印了部分页面

问题	解决办法
仍有一页留在打印机中时，数据指示灯熄灭	计算机或移动设备可能尚未发送一页完整的数据。尝试重新打印文档。 计算机或移动设备可能发送了错误的页面尺寸信息，或所装入纸张的尺寸错误。
打印机送出一张部分打印的页面，且数据指示灯持续呈绿色亮起或闪烁	使用正确的纸张尺寸设置。

打印机维护

清洁压纸卷轴

压纸卷轴上的灰尘和碎屑会导致纸张送入不正确（打印图像歪斜），并降低打印质量（打印图像扭曲）。

遵循以下步骤清洁压纸卷轴。

1. 开启打印机，并确保没有装入纸张。
2. 将清洁纸插入进纸槽。如下图所示，“CLEANING SHEET”（清洁纸）字样应竖立并朝向打印机前部。卷轴会将清洁纸拉入起始位置。

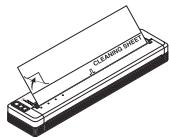

3. 撕下清洁纸上半部分的背纸，如图所示。

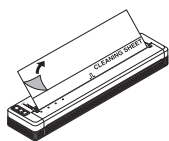

提示

请勿撕下清洁纸下半部分的背纸。

4. 按 **⏏**（送纸）按钮两秒钟以上。打印机将送入并送出清洁纸。

清洁打印机表面

若要清洁打印机表面，请使用干布进行擦拭。

请勿使用湿布，亦勿让水进入打印机。

请勿使用苯、酒精、油漆稀释剂或磨蚀性、碱性或酸性清洁剂。此类清洁剂可能会损坏打印机表面。

产品规格

型号名称	PJ-722/PJ-723/PJ-762/PJ-763/ PJ-763MFi/PJ-773
尺寸	大约 255 (W) x 55 (D) x 30 (H) mm
重量	大约 480 g (不含电池、纸张) 大约 610 g (含电池, 不含纸张)
打印	
方式	直接热敏打印
接口	
USB	USB 版本 2.0 (全速) (mini-B, 外设) 打印机类别: 大容量存储 (2.5 MB 内存)
蓝牙 (仅适用于 PJ-762/ PJ-763/PJ-763MFi)	PJ-762/PJ-763 版本 2.1 + EDR 类别 1 支持的配置文件: SPP、OPP、BIP、 HCRP PJ-763MFi 版本 2.1 + EDR 类别 1 支持的配置文件: SPP、OPP、BIP、 HCRP、iAP

型号名称	PJ-722/PJ-723/PJ-762/PJ-763/ PJ-763MFi/PJ-773
Wi-Fi (仅适用于 PJ-773)	<ul style="list-style-type: none">• 无线直接: IEEE 802.11g/n• Ad-hoc 模式: IEEE 802.11b/g/n• 基础结构模式: IEEE 802.11b/g/n• WPS 2.0
环境	
工作温度	-10 ~ 50°C
工作湿度	20 ~ 80% (无冷凝)
存储温度	-20 ~ 60 °C
存储湿度	20 ~ 80% (无冷凝)

确认打印机设置

此功能用于打印 Letter 尺寸的报告，无需将打印机连接到计算机或移动设备。（此报告匹配 A4 尺寸的纸张。）

提示

打印机报告包括以下信息：程序版本、设备设置信息、序列号、蓝牙设置信息（适用于 PJ-762、PJ-763 或 PJ-763MFi）和 Wi-Fi 设置信息（仅适用于 PJ-773）。

若要打印打印机设置报告：

1. 开启打印机，并确保没有装入纸张。
2. 按住 **⏏**（送纸）按钮，直到数据指示灯呈红色亮起。
3. 将一张 Brother 公司的正品热敏纸插入打印机的进纸槽中。打印机将自动打印报告，然后返回到闲置模式。

有用的网址

Brother 全球网址: www.brother.com

Brother Developer Center: www.brother.com/product/dev/
有关常见问题解答 (FAQ)、故障排除提示以及驱动程序和应用程序更新，请访问 Brother Solutions Center 网站：
support.brother.com/