

brother

**TZe**  
TAPE

**FLe**  
LABEL

**HSe**  
TUBE

# Handleiding product veiligheid

P900W/P950NW

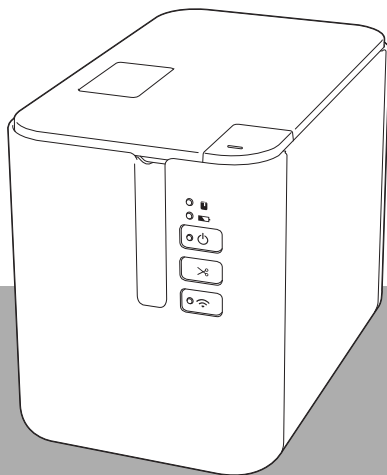

CE

Alleen Europa

Lees de handleiding volledig door voordat u het product in gebruik neemt  
en bewaar deze om later weer te kunnen raadplegen.

# Inleiding

Hartelijk dank voor de aanschaf van de P900W/P950NW (hierna "de P-touch labelmachine" genoemd).

In de documentatie die u bij de P-touch labelmachine hebt gekregen, te weten de *Handleiding product veiligheid* (deze handleiding) en de *Installatiehandleiding* (gedrukt) staan voorzorgsmaatregelen en instructies voor gebruik.

Raadpleeg de *Gebruikershandleiding* op de Brother support website voor meer informatie en voor informatie over de software en het gebruik van de P-touch-labelmachine in een netwerk.

De nieuwste versie van de documentatie bij de machine kunt u downloaden van het Brother support website: [support.brother.com](http://support.brother.com)

Bewaar alle documentatie voor naslag op een later tijdstip.

## Belangrijke mededeling

---

- De verkrijgbare opties en verbruiksartikelen kunnen per land verschillen.
- De inhoud van dit document kan zonder voorafgaande kennisgeving worden gewijzigd.
- Het is zonder voorafgaande toestemming niet toegestaan de inhoud van dit document geheel of gedeeltelijk te verveelvoudigen of te kopiëren.
- Wij aanvaarden geen enkele verantwoordelijkheid voor schade die voortvloeit uit aardbevingen, brand, andere rampen, handelingen van derden, opzettelijke handelingen van de gebruiker, opzettelijke nalatigheid van de gebruiker, misbruik of handelingen onder andere speciale omstandigheden.
- Wij aanvaarden geen enkele verantwoordelijkheid voor schade (zoals verliezen, winstderving, verlies van bedrijfswinst, bedrijfsonderbrekingen of verlies van communicatiemogelijkheden) als gevolg van het gebruik of niet kunnen gebruiken van de machine.
- Mocht de machine tijdens de garantieperiode defect raken vanwege een fabricagefout, wordt deze door ons vervangen of gerepareerd.
- Wij aanvaarden geen enkele verantwoordelijkheid voor schade die voortvloeit uit onjuist gebruik van de machine, veroorzaakt door het aansluiten van incompatibele apparatuur of het gebruik van incompatibele software.



# Veilig gebruik van de machine











Stop onmiddellijk met het gebruik van de machine als die niet goed werkt en neem contact op met uw Brother-dealer.

## In dit document gebruikte symbolen

---

In dit document worden de volgende symbolen gebruikt:

 <b>GEVAAR</b>	Geeft een dreigende gevaarlijke situatie aan die leidt tot overlijden of ernstig letsel als het product wordt gehanteerd zonder dat de waarschuwingen en instructies in acht worden genomen.
 <b>WAARSCHUWING</b>	Geeft een mogelijk gevaarlijke situatie aan die kan leiden tot overlijden of ernstig letsel als het product wordt gehanteerd zonder dat de waarschuwingen en instructies in acht worden genomen.
 <b>VOORZICHTIG</b>	Geeft een mogelijk gevaarlijke situatie aan die, als deze niet wordt voorkomen, kan resulteren in enig letsel.
<b>BELANGRIJK</b>	Duidt op een mogelijk gevaarlijke situatie die kan leiden tot schade aan goederen of verlies van productfunctionaliteit.

	Geeft een brandrisico onder bepaalde omstandigheden aan
	Wordt gebruikt bij gevaar voor elektrische schokken onder bepaalde omstandigheden
	Wordt gebruikt bij handelingen die niet mogen worden uitgevoerd
	Wordt gebruikt bij gevaar voor ontbranding als er vuur in de buurt is
	Wordt gebruikt bij letselgevaar als het onderdeel van de machine in kwestie wordt aangeraakt
	Wordt gebruikt bij gevaar voor letsel, zoals door elektrische schokken, als het aangegeven onderdeel van de machine wordt gedemonteerd
	Wordt gebruikt bij gevaar voor elektrische schokken als de handeling wordt uitgevoerd met natte handen
	Wordt gebruikt bij gevaar voor elektrische schokken als de machine wordt blootgesteld aan water
	Wordt gebruikt bij handelingen die verplicht moeten worden uitgevoerd
	Wordt gebruikt om aan te geven dat de stekker van het netsnoer uit het stopcontact moet worden verwijderd
	Waarschuwing voor mogelijk letsel als de snijeenheid wordt aangeraakt

## GEVAAR

### Oplaadbare li-ionbatterij (optioneel)



Neem de volgende voorzorgsmaatregelen zorgvuldig in acht voor de oplaadbare li-ionbatterij (hierna "oplaadbare batterij" genoemd). Als deze voorzorgsmaatregelen niet worden opgevolgd, kunnen oververhitting, lekkage of barsten in de batterij leiden tot kortsluiting, explosie, rook, brand, elektrische schokken, verwondingen bij u of anderen, of schade aan het product of andere eigendommen.

- Gebruik de oplaadbare batterij alleen voor de beoogde doeleinden. De machine en de oplaadbare batterij zijn ontworpen om uitsluitend met elkaar samen te functioneren. Breng de oplaadbare batterij NIET aan in een andere machine, en breng geen andere oplaadbare batterij aan in uw machine, omdat anders brand of schade kan ontstaan.
- Om de oplaadbare batterij op te laden moet deze in de machine worden gestoken, waarna de netspanningsadapter die speciaal voor deze machine is ontworpen moet worden gebruikt.
- Laad de oplaadbare batterij NIET op nabij vuur of in direct zonlicht. Dit zou het veiligheidscircuit kunnen activeren, dat is ontworpen om gevaar van oververhitting te voorkomen. Activering van het veiligheidscircuit kan het stoppen van het opladen tot gevolg hebben, of het opladen met een te hoge stroom/voltage wanneer het veiligheidscircuit niet werkt, of een abnormale chemische reactie binnen de batterij.
- Gebruik voor het opladen alleen de batterijlader die speciaal voor de oplaadbare batterij is ontworpen.
- Laat GEEN draden of andere metalen voorwerpen in contact komen met de aansluitklemmen van de oplaadbare batterij. Vervoer of bewaar de oplaadbare batterij NIET samen met metalen voorwerpen zoals halskettingen of haarspelden. Dit zou kunnen leiden tot kortsluiting, en tot oververhitting van metalen voorwerpen zoals draden, halskettingen of haarspelden.
- Gebruik of bewaar de oplaadbare batterij NIET in de nabijheid van vuur, verwarmingsapparatuur, of op plaatsen met een hoge temperatuur (boven 80 °C).
- Laat de oplaadbare batterij NIET in contact komen met water, noch dompel deze onder in water.
- Gebruik de oplaadbare batterij NIET in corrosieve omgevingen, waar bijvoorbeeld zoute lucht, zout water, zuren, basische stoffen, corrosieve gassen, chemicaliën, of corrosieve vloeistoffen aanwezig zijn.
- Laad de oplaadbare batterij NIET op als deze lekt of beschadigd is.
- Breng GEEN directe soldeerverbindingen aan op de oplaadbare batterij. Dit kan er toe leiden dat interne isolatie smelt, of dat er gas uittreedt, of dat veiligheidsmechanismen niet meer werken.
- Gebruik de oplaadbare batterij NIET met omgekeerde polariteit (+) (-). Controleer de oriëntatie van de oplaadbare batterij voordat u hem plaatst, en probeer niet om de oplaadbare batterij met kracht in de machine te plaatsen. Wanneer de oplaadbare batterij wordt opgeladen met omgekeerde polariteit kan een abnormale chemische reactie binnen de batterij optreden, of kan een abnormale stroom tijdens ontlading optreden.
- Sluit de oplaadbare batterij NIET direct aan op een normale elektrische wandcontactdoos.

## ⚠ GEVAAR

### Oplaadbare li-ionbatterij (optioneel)



- Vloeistof (elektrolyt) die uit de machine of uit de oplaadbare batterij lekt, kan op een beschadigde oplaadbare batterij wijzen. Als de oplaadbare batterij lekt, moet u direct stoppen met het gebruik van de machine, de netspanningsadapter loskoppelen en de machine vervolgens in een zak te plaatsen.

Raak de vloeistof NIET aan. Wrijf niet in uw ogen als u batterijvloeistof in uw ogen krijgt. Spoel uw ogen onmiddellijk met veel kraanwater of ander schoon water, en raadpleeg een arts. Als u er niets aan doet, kan batterijvloeistof oogschade veroorzaken. Als de vloeistof in aanraking is gekomen met de huid of kleren, spoelt u deze direct met water.

- Plaats de oplaadbare batterij of de machine met geplaatste oplaadbare batterij NIET in een magnetron of in een hogedrukvat.
- U mag de oplaadbare batterij NIET demonteren, aanpassen, of proberen te repareren.
- U mag de oplaadbare batterij NIET in open vuur weggoien, of opzettelijk oververhitten. Dit kan er toe leiden dat de interne isolatie smelt, dat er gas uittreedt, of dat veiligheidsmechanismen niet meer werken. Bovendien kan de elektrolytoplossing vlam vatten.
- U mag de oplaadbare batterij NIET doorboren met enig voorwerp, of deze onderwerpen aan zware schokken, of er mee gooien. Schade aan het beveiligingscircuit van de oplaadbare batterij kan er toe leiden dat de batterij met een abnormale stroom/voltage wordt opgeladen, of een abnormale chemische reactie binnen de batterij veroorzaken.



- Laat een lege oplaadbare batterij NIET in de machine achter gedurende een langere periode. Dit kan de levensduur van de oplaadbare batterij verkorten, of leiden tot een kortsluiting.

- U mag de oplaadbare batterij NIET verbranden of weggoien bij het huisvuil.
- Langdurig gebruik van de printer op grote hoogte kan ertoe leiden dat de batterij oververhit raakt. Als dat het geval is, stopt u met het gebruik van de printer en laat u de printer afkoelen.



Als de machine slechts een korte tijd kan worden gebruikt, ofschoon de batterij volledig is opgeladen, kan de oplaadbare batterij het einde van de levensduur hebben bereikt. Vervang de oplaadbare batterij door een nieuwe. Dek de aansluitklemmen van de oude oplaadbare batterij af met tape wanneer u deze vervangt, om kortsluiting in de batterij te voorkomen.

## ⚠ WAARSCHUWING

### Machine

Houd u aan deze richtlijnen ter voorkoming van brand, elektrische schokken, risico op letsel van uzelf of van anderen, en schade aan de machine of aan andere eigendommen.



Raak de metalen delen in de buurt van de printkop NIET aan. De printkop is tijdens en onmiddellijk na gebruik zeer heet. Raak de printkop NIET rechtstreeks aan met uw handen.

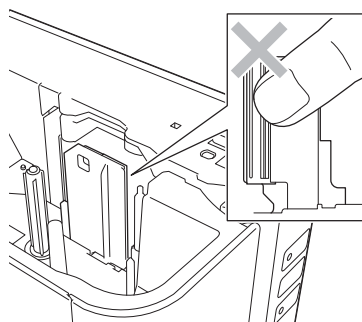





## ⚠ WAARSCHUWING

	Op de volgende plaatsen mag u de machine NIET gebruiken, opladen of opslaan (omdat dit mogelijk leidt tot lekkage, brand, elektrische schokken of schade):
	<ul style="list-style-type: none"> <li>■ Dicht bij water, zoals in een badkamer, vlak bij een boiler of op een zeer vochtige of koude plek</li> </ul>
	<ul style="list-style-type: none"> <li>■ In een omgeving die wordt blootgesteld aan regen of vocht</li> </ul>
	<ul style="list-style-type: none"> <li>■ Op een zeer stoffige plaats</li> </ul>
	<ul style="list-style-type: none"> <li>■ Op een zeer hete plaats, zoals in de buurt van open vuur, verwarmingstoestellen of in direct zonlicht</li> </ul>
	<ul style="list-style-type: none"> <li>■ In een gesloten auto in de hete zon</li> </ul>
	<ul style="list-style-type: none"> <li>■ Op een plaats waar condensvorming kan plaatsvinden</li> </ul>
	<ul style="list-style-type: none"> <li>■ Op grote hoogte</li> </ul>
	Demonteer de machine NIET en breng GEEN wijzigingen aan, omdat dit kan leiden tot schade, brand of elektrische schokken. Neem voor onderhoud, aanpassingen of reparaties contact op met uw Brother-dealer. (De garantie dekt geen reparaties voor schade als gevolg van demontage of modificaties die zijn uitgevoerd door de gebruiker.)
	Stop met het gebruik van de machine als deze niet normaal functioneert (de printer produceert bijvoorbeeld rook, een vreemde geur of een ongebruikelijk geluid), omdat dit brand, elektrische schokken of schade kan veroorzaken. Zet de machine onmiddellijk uit, trek de stekker van de netspanningsadapter uit het stopcontact en neem contact op met de Brother-dealer voor reparatie.
	Laat de machine niet vallen en stoot er niet tegen om schade te voorkomen.
	Gebruik de machine NIET als er zich een vreemd voorwerp in bevindt. Indien water, een metalen voorwerp, of een ander vreemd voorwerp de machine binnendringt, moet u de netspanningsadapter loskoppelen en de batterijen verwijderen. Neem vervolgens contact op met uw Brother-dealer.
	Gebruik de machine NIET in bijzondere omgevingen, bijvoorbeeld bij medische apparatuur. Elektromagnetische golven kunnen storingen aan de apparatuur veroorzaken.
	Laat baby's en kinderen NIET spelen met de plastic zak waarin de machine bij levering is verpakt. Gooi de zak weg of berg hem buiten bereik van baby's en kinderen op. Er bestaat verstikkingsgevaar.
	Gebruikers met een pacemaker dienen afstand tot de machine te nemen als ze afwijkingen waarnemen. Raadpleeg vervolgens meteen een arts.
	Draag de machine aan de greep bij transport. Als u de machine aan een ander deel optilt, kan dit leiden tot schade aan de machine of tot vallen van de machine, waardoor letsel kan ontstaan.



## **WAARSCHUWING**

### **Netspanningsadapter (AD9100ESA)**

Volg deze richtlijnen om brand, beschadiging, elektrische schokken, defecten en letsel te voorkomen.

	<ul style="list-style-type: none"><li>■ Steek de stekker volledig in het stopcontact. Gebruik <b>GEEN</b> stopcontact dat los zit.</li><li>■ Gebruik alleen de netspanningsadapter, het netsnoer en de USB-kabel die specifiek voor uw machine zijn ontworpen. Als u dit niet doet, kan dit resulteren in verwondingen bij uzelf of bij anderen, of leiden tot schade aan de machine of andere eigendommen. Brother is niet verantwoordelijk voor ongevallen of schade als gevolg van het gebruik van een andere netspanningsadapter, een ander netsnoer en een andere USB-kabel dan gespecificeerd.</li></ul>
	<ul style="list-style-type: none"><li>■ Sluit de netspanningsadapter, het netsnoer en de USB-kabel die zijn meegeleverd, <b>NIET</b> aan op andere producten.</li><li>■ Gebruik de netspanningsadapter <b>NIET</b> op plaatsen met een hoge luchtvochtigheid, zoals badkamers.</li><li>■ Gebruik <b>GEEN</b> beschadigd netsnoer of beschadigde stekkers.</li><li>■ Plaats <b>GEEN</b> zware voorwerpen op het netsnoer of op de stekker, en beschadig of wijzig deze onderdelen niet. Gebruik <b>GEEN</b> kracht bij het buigen van of trekken aan de adapterkabel.</li><li>■ Laat de netspanningsadapter <b>NIET</b> vallen, stel hem <b>NIET</b> bloot aan schokken en zorg ervoor dat hij <b>NIET</b> anderszins beschadigd raakt.</li></ul>
	<p>Raak de netspanningsadapter en de machine <b>NIET</b> aan tijdens onweer.</p> <p>Er bestaat een gering risico op een elektrische schokken door bliksem wanneer de machine tijdens onweer wordt gebruikt.</p>
 	<p>Raak de netspanningsadapter, het netsnoer of de stekker <b>NIET</b> met natte handen aan, want dit kan leiden tot elektrische schokken.</p>

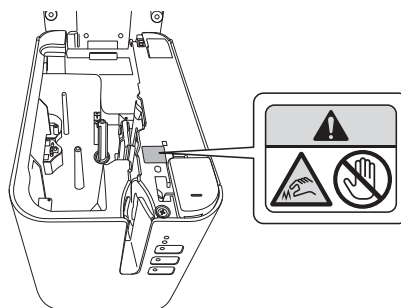
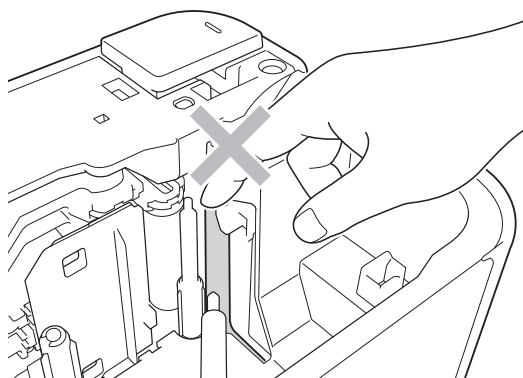

### **Snijeenheid**

 	<p><b>Gevaarlijk scherp mes</b></p> <p><b>Houd vingers en andere lichaamsdelen uit de buurt</b></p> <p>Raak het mes van de tapesnijder niet aan om letsel aan uw vingers of andere lichaamsdelen te voorkomen.</p>
--	--





## ⚠ VOORZICHTIG

### Machine

	<ul style="list-style-type: none"> <li>■ Bewaar de machine op een vlak, stabiel oppervlak, zoals op een bureau of in een lade.</li> <li>■ Gebruik altijd de geadviseerde netspanningsadapter (AD9100ESA) voor de machine en steek deze in een stopcontact met het voorgeschreven voltage. Als u dit niet doet kan dit resulteren in schade aan, of storing van de machine.</li> <li>■ Als u een abnormale geur, verkleuring van de machine, vervorming of andere ongewone zaken waarneemt tijdens het gebruik of tijdens de opslag van de machine, moet u het gebruik van de machine direct stoppen, de netspanningsadapter (AD9100ESA) loskoppelen en de batterijen verwijderen.</li> </ul>
	<ul style="list-style-type: none"> <li>■ Laat de machine of tape NIET achter binnen bereik van kinderen.</li> <li>■ Plaats GEEN zware voorwerpen boven op de machine.</li> <li>■ Gebruik de machine NIET op plaatsen met een hoge luchtvochtigheid, zoals badkamers.</li> <li>■ Laat de machine NIET nat worden, bijvoorbeeld door deze met natte handen vast te pakken of door er dranken op te morsen.</li> <li>■ Demonteer of verander de machine NIET.</li> </ul>

### Netspanningsadapter (AD9100ESA)

	<ul style="list-style-type: none"> <li>■ Haal de stekker van het netsnoer uit het stopcontact als u de machine geruime tijd niet gaat gebruiken.</li> <li>■ Trek niet aan het netsnoer maar aan de stekker als u die uit een stopcontact haalt.</li> </ul>
	<ul style="list-style-type: none"> <li>■ Sluit NIET te veel apparaten samen met het netsnoer aan op één groep van een elektrische installatie.</li> <li>■ Demonteer de netspanningsadapter NIET en verander deze evenmin.</li> <li>■ Laat de netspanningsadapter, het netsnoer en de stekker NIET nat worden, bijvoorbeeld door deze met natte handen aan te raken of er drank op te morsen.</li> </ul>

### Snijeenheid

Volg deze richtlijnen om kleine verwondingen, of schade aan de machine te voorkomen.

	<ul style="list-style-type: none"> <li>■ Open de klep van de tapehouder NIET tijdens het gebruik van de snijeenheid.</li> <li>■ Oefen GEEN overmatige druk uit op de snijeenheid.</li> </ul>
---	--

## Algemene voorzorgsmaatregelen

### Oplaadbare li-ionbatterij (optioneel)

<ul style="list-style-type: none"> <li>■ Bij de aankoop is de oplaadbare batterij voor een klein deel opgeladen zodat de werking van de machine kan worden gecontroleerd; de oplaadbare batterij moet echter voorafgaand aan het gebruik van de machine eerst geheel worden opgeladen met de netspanningsadapter.</li> <li>■ Verwijder de oplaadbare batterij uit de machine als deze gedurende langere tijd niet zal worden gebruikt; sla de machine vervolgens op op een locatie die niet onderhevig is aan statische elektriciteit, hoge luchtvochtigheid, of hoge temperaturen (aanbevolen wordt een temperatuur tussen 15 en 25 °C, en een relatieve luchtvochtigheid tussen 40 en 60%). Om het rendement en de levensduur van de oplaadbare batterij te behouden moet de batterij minstens elke zes maanden worden opgeladen.</li> <li>■ STOP het gebruik van de oplaadbare batterij als u bij het eerste gebruik ongebruikelijke verschijnselen opmerkt, zoals oververhitting of roestvorming. Neem contact op met de klantenservice van Brother.</li> </ul>
---



## Algemene voorzorgsmaatregelen

### Machine

- Verplaats de machine NIET als er kabels verbonden zijn met de netspanningsconnector en de USB-poort. Dat kan de connector en poorten beschadigen.
- Stel de machine NIET op in de buurt van een apparaat dat elektromagnetische storingen veroorzaakt. Als u de machine plaatst in de buurt van een apparaat zoals bijvoorbeeld een televisie, radio of magnetron, kan dat leiden tot storingen.
- Gebruik de machine NIET op andere wijze of voor een ander doel dan in deze handleiding wordt beschreven. In dat geval kunnen hierdoor ongelukken of beschadigingen van de machine ontstaan.
- Steek GEEN vreemde voorwerpen in de tape-uitgang, de aansluiting voor de netspanningsadapter, of in een ander deel van de machine.
- Raak de printkop NIET met uw vingers aan (zie pagina 4). Gebruik de optionele printkopreinigingscassette (TZe-CL6), een zachte doek of een wattenstaafje om de printkop te reinigen (zie de *Gebruikershandleiding*).
- Reinig onderdelen van de machine NIET met alcohol of andere organische oplosmiddelen. Gebruik alleen een zachte, droge doek.
- Plaats de machine NIET in direct zonlicht, in de buurt van verwarmingselementen of andere apparaten die warm worden, of op plaatsen die blootgesteld worden aan extreem hoge of lage temperaturen, hoge luchtvochtigheid of stof. Het standaardbereik voor de bedrijfstemperatuur van de machine ligt tussen 10 en 35 °C voor labels.
- Laat GEEN rubber of vinyl, of producten die hiervan zijn gemaakt, langdurig op de machine liggen, omdat dit vlekken op de machine veroorzaakt.
- Afhankelijk van de omgevingsomstandigheden en de toegepaste instellingen kunnen sommige tekens of symbolen moeilijk te lezen zijn.
- Gebruik Brother TZe-tape, FLe-labels en HSe-krimpkous voor de machine.
- Trek NIET aan de tape in de cassette en oefen er geen druk op uit, om schade aan de machine te voorkomen.
- Probeer NIET om labels af te drukken met een lege tapecassette of zonder tapecassette in de machine. Anders zal de printkop beschadigen.
- Probeer de tape NIET af te snijden tijdens het afdrukken of doorvoeren, omdat hierdoor de tape zal beschadigen.
- Afhankelijk van de locatie, het gebruikte materiaal en de omgevingsomstandigheden kunnen labels loslaten of vastlopen, en kan de kleur van het label veranderen of op andere voorwerpen worden overgedragen.
- Stel tapecassettes NIET bloot aan direct zonlicht, hoge temperaturen, hoge luchtvochtigheid of stof. Bewaar de tapecassettes op een koele, donkere plek. Gebruik de tapecassettes snel na het openen van de verpakking.
- Markeringen die zijn gemaakt met inkt op olie- of waterbasis kunnen door een label dat eroverheen wordt aangebracht zichtbaar blijven. U kunt de markeringen onzichtbaar maken door twee labels over elkaar aan te brengen of door een donkerkleurig label te gebruiken.
- Gegevens die in het geheugen van de P-touch labelmachine zijn opgeslagen, gaan onder de volgende omstandigheden verloren:
  - bij een storing van de machine
  - als de batterij leeg raakt
  - na een reparatie

## Algemene voorzorgsmaatregelen

### Machine

- Bij fabricage en tijdens transport wordt het scherm beschermd met een transparante sticker. Verwijder deze sticker voor gebruik.
- De lengte van een afgedrukt label kan afwijken van de weergegeven lengte.
- U kunt ook krimpkous gebruiken in dit model.

Ga naar de website van Brother ([www.brother.com](http://www.brother.com)) voor meer informatie. Als u krimpkous gebruikt, kunt u geen kaders, vooraf ingestelde machine-sjablonen of met bepaalde lettertype-instellingen afdrukken. De tekens die worden afgedrukt, kunnen bovendien kleiner zijn dan bij gebruik van TZe- of FLe-tape.

- Het afgedrukte label kan verschillen van de afbeelding die op het LCD-scherm wordt weergegeven (optioneel: TDU).
- Brother Industries, Ltd. is niet verantwoordelijk voor enige schade of letsel als gevolg van het niet nakomen van de voorzorgsmaatregelen die in deze handleiding worden vermeld.
- Wij bevelen sterk aan dat u deze gebruikershandleiding zorgvuldig leest voordat u de machine in gebruik neemt, en deze handleiding bij de hand houdt om in de toekomst te kunnen raadplegen.

### Waarschuwinglabel



Op de machine zijn de volgende waarschuwinglabels aangebracht. Zorg dat u de boodschap van elk waarschuwinglabel volledig begrijpt en voer handelingen alleen uit met inachtneming van de beschreven voorzorgsmaatregelen. Zorg er bovendien voor dat de waarschuwinglabels niet bekrast raken of afbladderen.

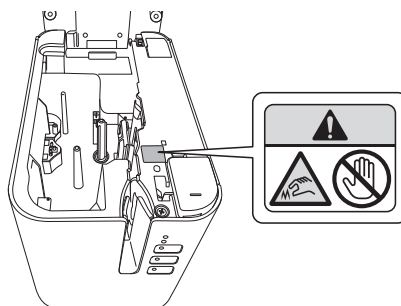

### Netspanning

- Voor informatie over de netspanning van het model raadpleegt u het typeplaatje dat aan de onderkant van het apparaat is bevestigd.
- Zorg ervoor dat, als u de batterijhouder (PA-BB-002) op de printer bevestigt, het typeplaatje dat aan de houder is bevestigd overeenkomt met het typeplaatje van de batterijhouder.

### LAN-verbinding (alleen voor P950NW)

Voorzichtig: sluit dit product aan op een LAN-aansluiting die niet aan overspanningen onderhevig is.

# Samenstelling en publicatie

Deze handleiding is gecompileerd en gepubliceerd onder de supervisie van Brother Industries, Ltd. en bevat de recentste beschrijvingen en specificaties van het product.

De inhoud van deze handleiding en de specificaties van het product kunnen zonder voorafgaande kennisgeving worden aangepast.

Als er nieuwe versies van het besturingssysteem van de machine beschikbaar komen, worden de bijgewerkte functies mogelijk niet in deze handleiding behandeld.

Het is dus mogelijk dat het nieuwe besturingssysteem en het in deze handleiding beschreven besturingssysteem verschillen.

Brother behoudt zich het recht voor om de specificaties en de inhoud van deze handleiding zonder voorafgaande kennisgeving te wijzigen. Brother is niet verantwoordelijk voor enige schade, met inbegrip van gevolgschade, voortvloeiend uit het gebruik van deze handleiding of de daarin beschreven producten, inclusief maar niet beperkt tot zelffouten en andere fouten in deze publicatie.

## Handelsmerken

Microsoft, Windows, Windows Vista en Windows Server zijn gedeponeerde handelsmerken van Microsoft Corporation in de Verenigde Staten en andere landen.

Apple, Macintosh, Mac OS, Safari, iPad, iPhone, iPod touch en OS X zijn handelsmerken van Apple Inc., gedeponeerd in de Verenigde Staten en andere landen.

Google Play is een handelsmerk van Google Inc.

Wi-Fi en Wi-Fi Alliance zijn gedeponeerde handelsmerken van de Wi-Fi Alliance.

WPA, WPA2, Wi-Fi Protected Setup, het Wi-Fi Protected Setup logo en Wi-Fi Direct zijn handelsmerken van de Wi-Fi Alliance.

Het woordlogo Bluetooth en de Bluetooth-logo's zijn eigendom van Bluetooth SIG, Inc., waarvan het gebruik in licentie is gegeven aan Brother Industries, Ltd.

Blue SDK

Copyright© 1995-2015 OpenSynergy GmbH.

Alle rechten voorbehouden. Alle niet-gepubliceerde rechten voorbehouden.

Android is een handelsmerk van Google Inc.

Adobe en Reader zijn gedeponeerde handelsmerken of handelsmerken van Adobe Systems Incorporated in de Verenigde Staten en/of andere landen.

QR Code is een gedeponeerd handelsmerk van DENSO WAVE INCORPORATED in JAPAN en andere landen. Auteursrecht QR Code Generating Program© 2008 DENSO WAVE INCORPORATED.

BarStar Pro Encode Library (DataMatrix, MaxiCode, PDF417, POSTNET, AztecCode, GS1 DataBar Composite) auteursrecht© 2007 AINIX Corporation. Alle rechten voorbehouden.

Epson ESC/P is een gedeponeerd handelsmerk van Seiko Epson Corporation.

Iedere eigenaar van wie een softwaretitel in dit document wordt genoemd, heeft een gebruiksrechtsovereenkomst die specifiek op zijn eigen programma's van toepassing is.

Alle handels- en productnamen van bedrijven die vermeld zijn op Brother-producten, de bijbehorende documenten en andere materialen zijn handelsmerken of gedeponeerde handelsmerken van de respectieve bedrijven.

# Opmerkingen over Open Source-licenties

Dit product bevat Open-source-software.

De open-source-licenties vindt u in de sectie voor het downloaden van handleidingen op de startpagina van uw model van de Brother support website op [support.brother.com](http://support.brother.com)

## Regelgeving voor P900W/P950NW

### VOORZICHTIG

EXPLOSIEGEVAAR ALS DE BATTERIJ WORDT VERVANGEN DOOR EEN VERKEERD TYPE.  
VERWIJDER GEBRUIKTE BATTERIJEN VOLGENS DE VOORSCHRIFTEN.

## Conformiteitsverklaring (alleen Europa/Turkije)

Wij, Brother Industries, Ltd.  
15-1, Naeshiro-cho, Mizuho-ku,  
Nagoya 467-8561 Japan

verklaren dat dit product en de netspanningsadapter voldoen aan de essentiële vereisten van alle relevante richtlijnen en regelingen die van toepassing zijn in de Europese Gemeenschap.

De Conformiteitsverklaring kan worden gedownload vanaf de Brother support website.

Ga naar [support.brother.com](http://support.brother.com) en:

- selecteer "Europe"
- selecteer uw land
- selecteer "Handleidingen"
- selecteer uw model
- selecteer "Conformiteitsverklaring"
- klik op "Downloaden"

De verklaring wordt gedownload als PDF-bestand.

## Conformiteitsverklaring voor RE richtlijn 2014/53/EU (alleen Europa/Turkije) (van toepassing op modellen met radiointerfaces)

Wij, Brother Industries, Ltd.  
15-1, Naeshiro-cho, Mizuho-ku,  
Nagoya 467-8561 Japan

verklaren dat deze producten voldoen aan de bepalingen van RE richtlijn 2014/53/EU. U kunt een exemplaar van de conformiteitsverklaring downloaden door de instructies in de paragraaf "Conformiteitsverklaring" te volgen.

## Specificaties van de oplaadbare li-ionbatterij (optioneel)

---

- Oplaadtijd: ongeveer 3 uur wanneer deze wordt opgeladen met een netspanningsadapter (AD9100ESA).
- Nominaal voltage: 14,4 V DC.
- Nominale capaciteit: 1 800 mAh.

### Oplaadbare li-ionbatterij

Temperatuurbereik van de omgeving		
Opladen		40 °C
Standaardontladingsstroom 0,9 A		60 °C
Maximale ontladingsstroom 5,0 A		40 °C
Verzonden batterij	Minder 1 maand	tussen -20 en 50 °C
	Minder 3 maanden	tussen -20 en 40 °C
	Minder dan 1 jaar	tussen -20 en 20 °C

Oplaadparameters	
Maximaal laadvoltage	16,4 V DC.
Maximale laadstroom	1 260 mA

### Machine

- Laadstroom: 1 000 mA (maximaal)
- Laadvoltage: 16,4 V DC (maximaal)

## Informatie over naleving van de Verordening 801/2013 van de Commissie

---



	P900W	P950NW
Energieverbruik*	1,4 W	2,0 W

\* Alle netwerkpoorten geactiveerd en aangesloten

## Draadloos LAN in-/uitschakelen

---

De draadloze functie inschakelen:

Houd de knop  (Aan/uit) ingedrukt om de printer aan te zetten en houd daarna de knop  (Wi-Fi) ingedrukt gedurende één seconde.

De draadloze functie uitschakelen:

Houd de knop  (Wi-Fi) opnieuw ingedrukt om de draadloze functie uit te schakelen.

## Draadloos LAN

---

Deze machine ondersteunt draadloos LAN.







Frequentiebanden: 2 400-2 483,5 MHz.

Maximale radiofrequente vermogenstransmissie over de frequentiebanden: minder dan 20 dBm (EIRP).

## Bluetooth in-/uitschakelen

---

### Bluetooth inschakelen:

- 1 Verbind de optionele Bluetooth-interface (PA-BI-002) met de machine.
- 2 Schakel de Bluetooth-interface in.
- 3 Houd de knop  (Wi-Fi) op de machine ingedrukt en druk dan op de knop  (Aan/uit) en houd die ingedrukt tot het voedingslampje  (Aan/uit) groen gaat branden en het statuslampje  (Status) oranje.
- 4 Houd de knop  (Doorvoeren en afsnijden) langer dan vijf seconden ingedrukt tot het statuslampje  (Status) groen gaat knipperen.
- 5 Schakel de machine weer in als hij automatisch is uitgeschakeld.
- 6 Controleer of het lampje op de Bluetooth-interface groen brandt.

### Bluetooth uitschakelen:

- 1 Houd de knop  (Doorvoeren en afsnijden) langer dan vijf seconden ingedrukt.
- 2 Schakel de Bluetooth-interface uit.

**brother**



D018HC001