

brother

**TZe**  
TAPE

**FLe**  
LABEL

**HSe**  
TUBE

# Termékbiztonsági útmutató

P900W/P950NW

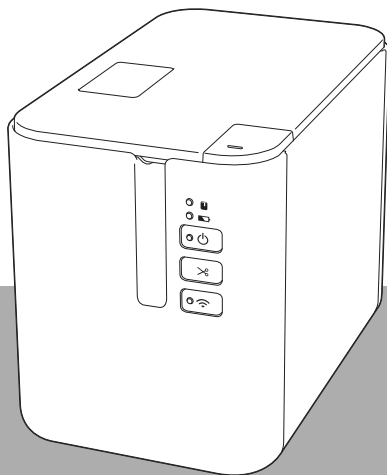

CE

Csak Európa

A termék használata előtt olvassa át a teljes útmutatót, valamint őrizze meg későbbi referencia céljából.

# Bevezetés

Köszönjük, hogy a P900W/P950NW (a továbbiakban „a P-touch címkéző készülék”) megvásárlása mellett döntött.

A P-touch címkéző készülékhez mellékelt dokumentáció, beleértve a *Termékbiztonsági útmutatót* (ez az útmutató) és a *Gyors telepítési útmutatót* (nyomtatott változat), fontos kezelési óvintézkedéseket és alapvető utasításokat tartalmaz.

További tájékoztatás érdekében, illetve a szoftverre és a P-touch címkéző készülék hálózaton történő használatára vonatkozó információ tekintetében lásd a *Használati útmutatót*, amely megtalálható a Brother support weboldalon.

A készülék legfrissebb dokumentációja megtalálható a Brother support weboldalon a [support.brother.com](http://support.brother.com) címen.

Mentse el az összes dokumentációt későbbi referencia céljából.

## Fontos megjegyzés

---



- Az elérhető kiegészítők és kellékanyagok országonként változhatnak.
- Jelen dokumentum tartalma értesítés nélkül változhat.
- Jelen dokumentum tartalma engedély nélkül nem másolható vagy reprodukálható egészben vagy részben.
- Nem vállalunk felelősséget a földrengések, tűz, egyéb katasztrófák, harmadik fél tevékenységei, a felhasználó általi szándékos vagy gondatlan üzemeltetés, téves használat vagy különleges körülmények között történő használat okán keletkező károkért.
- Nem vállalunk felelősséget olyan károkért (például veszteségek, üzleti előny elvesztése, nyereségvesztés, üzletmenet megszakadása vagy kommunikációs csatorna kiesése), amelyek a készülék használatából vagy használhatatlanságából adódnak.
- Amennyiben gyártási hiba miatt a készülék meghibásodik, vállaljuk ennek cseréjét vagy javítását a jótállási időszakon belül.
- Nem vállalunk felelősséget olyan károkért, amelyek a készülék helytelen használatából adódhatnak, és amelyeknek okául inkompatibilis berendezések csatlakoztatása vagy inkompatibilis szoftver használata szolgál.











# A készülék biztonságos használatának módja

A készülék hibás működése esetén azonnal szüntesse be a készülék használatát, majd vegye fel a kapcsolatot a Brother kereskedővel.

## A dokumentumban megjelenő szimbólumok

A dokumentumban a következő szimbólumok használatosak:

 <b>VESZÉLY</b>	Közvetlen vészhelyzetre hívja fel a figyelmet, amely halálhoz vagy súlyos sérüléshez is vezethet, ha a terméket nem az alábbi figyelmeztetések és utasítások szerint használja.
 <b>FIGYELEM</b>	Esetlegesen fellépő veszélyes helyzetre hívja fel a figyelmet, amely halálhoz vagy súlyos sérüléshez is vezethet, ha a terméket nem az alábbi figyelmeztetések és utasítások szerint használja.
 <b>VIGYÁZAT</b>	Esetlegesen veszélyes helyzetre hívja fel a figyelmet, ami, ha nem előzik meg, kisebb vagy közepesen súlyos sérülésekhez is vezethet.
<b>FONTOS</b>	Potenciálisan veszélyes helyzetet jelöl, amelynek ha elmarad a megelőzése, a vagyontárgy sérüléséhez vagy a termékfunkcionalitás elvesztéséhez vezethet.

	Tűzveszélyt jelöl bizonyos körülmények között
	Elektromos áramütés veszélyét jelöli bizonyos körülmények között
	Olyan tevékenységet jelöl, amelynek végrehajtása tilos
	Robbanásveszélyt jelöl tűz közelében
	Sérülésveszélyt jelöl a készülék adott részének megérintése esetén
	Sérülésveszélyt (például elektromos áramütés következtében) jelöl a készülék adott részének megbontása esetén
	Elektromos áramütés veszélyét jelöli, amennyiben a készülék működtetése nedves kezekkel történik
	Elektromos áramütés veszélyét jelöli a készülék víznek való kitettsége esetén
	Olyan tevékenységet jelöl, amelynek végrehajtása kötelező
	Azt jelöli, hogy a váltóáramú hálózati kábelt le kell csatlakoztatni az elektromos aljzatról
	Sérülésveszélyt jelöl a vágó megérintésére vonatkozóan

## VESZÉLY

### Újratölthető Li-ion akkumulátor (opcionális)







Figyelmesen kövesse az újratölthető Li-ion akkumulátorra (a továbbiakban „újratölthető akkumulátor”) vonatkozó óvintézkedéseket. Ezeknek az óvintézkedéseknek a figyelmen kívül hagyása esetén az akkumulátor túlhevülése, repedései vagy szivárgása elektromos rövidzárlathoz, robbanáshoz, fűsthez, tűzhez, elektromos áramütéshez, személyi sérüléshez vagy a termék vagy egyéb vagyontárgy károsodásához vezethet.

- Az újratölthető akkumulátort kizárólag a rendeltetésének megfelelően használja. A készülék és az újratölthető akkumulátor kizárólag együttes használatra alkalmas. NE helyezze az újratölthető akkumulátort másik készülékbe, és ne helyezzen másik újratölthető akkumulátort a készülékbe, mert tüzet vagy kárt okozhat.
- Az újratölthető akkumulátor feltöltéséhez helyezze azt a készülékbe, majd a kifejezetten ehhez a készülékhez tervezett hálózati adaptert használja.
- NE töltsen az újratölthető akkumulátort tűz közelében vagy közvetlen napfénynek kitéve. Ez működésképtelenné hozhatja a túlmelegedéstől óvó védelmi áramkört. A védelmi áramkör bekapcsolása leállíthatja a töltést. Ha a védelmi áramkör meghibásodik, túláram/túlfeszültség és rendellenes kémiai reakciók léphetnek fel az akkumulátorban.
- Az újratölthető akkumulátor töltésekor kizárólag az adott újratölthető akkumulátorhoz készült akkumulátortöltőt használja.
- NE érintkezzen drót vagy más fémtárgy az újratölthető akkumulátor érintkezőivel. NE hordozza vagy tárolja az újratölthető akkumulátort fémtárgyakkal, például nyakláncokkal vagy hajcsatokkal. Ez elektromos rövidzárlatot okozhat, illetve a vezetékekhez, nyakláncokhoz vagy hajcsatokhoz hasonló fémtárgyak túlhevülést eredményezhetnek.
- NE használja vagy hagyja az újratölthető akkumulátort tűz, melegítők közelében vagy egyéb forró (80 °C-nál melegebb) helyeken.
- NE érintkezzen az újratölthető akkumulátor vízzel, és az akkumulátort ne tegye vízbe.
- NE használjon újratölthető akkumulátort korrozív környezetben, például olyan területeken, ahol sós levegő, sós víz, savak, lúgok, korrozív gázok, vegyszerek vagy bármilyen korrozív folyadék található meg.
- NE használja az újratölthető akkumulátort, ha az meg van sérülve vagy szivárog.
- NE forrasszon közvetlenül csatlakozót az újratölthető akkumulátorra. Ez megolvashatja a belső szigetelést, gázt bocsáthat ki, vagy a biztonsági mechanizmusok hibás működését eredményezheti.
- NE használja az újratölthető akkumulátort fordított polaritással (+) (-). Behelyezés előtt ellenőrizze az újratölthető akkumulátor irányát, és ne erőltesse az akkumulátort a készülékbe. Ha az újratölthető akkumulátort fordított polaritással tölti fel, rendellenes kémiai reakció jöhet létre az akkumulátoron belül, vagy kisülés közben rendellenes áramellátást okozhat.
- NE csatlakoztassa közvetlenül az újratölthető akkumulátort háztartási elektromos aljzatra.

## ⚠ VESZÉLY

### Újratölthető Li-ion akkumulátor (opcionális)

 	<ul style="list-style-type: none"><li>■ A készülékből vagy az újratölthető akkumulátorból szivárgó folyadék (elektrolit) az újratölthető akkumulátor sérülését jelezheti. Ha szivárog az újratölthető akkumulátor, azonnal hagyja abba a készülék használatát, húzza ki a hálózati adaptert, és izolációs célból helyezze egy zacskóba a készüléket.</li></ul> <p>NE érjen hozzá az elektrolithoz. Amennyiben az elektrolit szembe kerül, ne dörzsölje meg szemeit. Azonnal öblítse ki szemeit bőszéges mennyiségű csapvízzel vagy egyéb tiszta vízzel, és forduljon tanácsadás ügyében egészségügyi szakemberhez. Ellenkező esetben az elektrolit szemkárosodást okozhat. Amennyiben az elektrolit kapcsolatba kerül bőrrel vagy ruházatával, azonnal öblítse le az elektrolitot vízzel.</p> <ul style="list-style-type: none"><li>■ NE helyezze az újratölthető akkumulátort vagy a készüléket beszerelt újratölthető akkumulátorral mikrohullámú sütőbe vagy nagy nyomású tartályba.</li><li>■ NE szerelje szét, módosítsa, vagy próbálja megjavítani az újratölthető akkumulátort.</li><li>■ NE dobja tűzbe az újratölthető akkumulátort és ne is hevítse túl azt. Ez megolvashatja a belső szigetelést, gázt bocsáthat ki, vagy a biztonsági mechanizmusok hibás működését eredményezheti. Ezenkívül az elektrolitot is kigyulladhat.</li><li>■ NE szúrja ki az újratölthető akkumulátort semmilyen tárggyal, ne dobja le és ne tegye ki erős fizikai behatásnak. Az újratölthető akkumulátor védelmi áramkörének meghibásodása következtében az akkumulátorban túláram/túlfeszültség keletkezhet, vagy rendellenes kémiai reakciók léphetnek fel.</li></ul>
	<ul style="list-style-type: none"><li>■ NE hagyja hosszabb ideig a lemerült újratölthető akkumulátort készülékben. Ez megrövidítheti az újratölthető akkumulátor élettartamát vagy elektromos zárlathoz vezethet.</li><li>■ NE égesse el az újratölthető akkumulátort, és ne dobja ki háztartási hulladékkal együtt.</li><li>■ Ha nagy tengerszint feletti magasságon használja a nyomtatót, az akkumulátor túlmelegedhet. Ha ez történik, akkor hagyja abba a nyomtató használatát, amíg le nem hűl.</li></ul>
	<p>Ha a készüléket az újratölthető akkumulátor teljesen feltöltött állapotában is csak rövid ideig tudja használni, az akkumulátor valószínűleg elérte élettartama végét. Cserélje ki újra az újratölthető akkumulátort. Az újratölthető akkumulátor eltávolításakor és cseréjekor szigetelőszalaggal takarja le a régi akkumulátor csatlakozóit a rövidzárlat megelőzése érdekében.</p>

## ⚠ FIGYELEM

### Készülék

Kövesse az alábbi irányelveket a tűz, elektromos áramütés, személyi sérülések kockázata, valamint a készülék vagy egyéb vagyontárgyak károsodásának elkerülése érdekében.

- ⊘ NE érintse meg a nyomtatófej körüli fémalkatrészeket. A nyomtatófej rendkívül forró nyomtatás során és közvetlenül használat után. NE érintse meg közvetlenül a kezeivel.

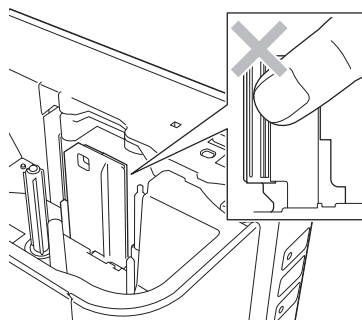





## ! FIGYELEM

	NE működtesse, töltsen vagy tárolja a készüléket az alábbi helyszíneken (ellenkező esetben szivárgás, tűz, elektromos áramütés vagy károsodás következhet be):
	<ul style="list-style-type: none"> <li>■ víz közelében, így például fürdőszobában, vízforraló mellett, rendkívül párás vagy hideg helyen;</li> </ul>
	<ul style="list-style-type: none"> <li>■ esőnek vagy nedvességnek kitett helyen;</li> </ul>
	<ul style="list-style-type: none"> <li>■ rendkívül poros helyen;</li> </ul>
	<ul style="list-style-type: none"> <li>■ rendkívül forró helyen, például nyílt láng, melegítők közelében vagy közvetlen napsugárzásnak kitéve;</li> </ul>
	<ul style="list-style-type: none"> <li>■ zárt autóban forrón napsütésben;</li> </ul>
	<ul style="list-style-type: none"> <li>■ páralecsapódáshoz megfelelő feltételeket biztosító helyen;</li> </ul>
	<ul style="list-style-type: none"> <li>■ nagy tengerszint feletti magasságon.</li> </ul>
	NE kísérelje meg a készülék szétszerelését vagy módosítását, ellenkező esetben tűz, elektromos áramütés vagy károsodás következhet be. Szervizelés, beállítások vagy javítások tekintetében vegye fel a kapcsolatot a Brother kereskedővel. (A jóállás nem vonatkozik a felhasználó által végrehajtott szétszerelésből vagy módosításokból fakadó meghibásodások javítására.)
	A készülék rendellenes működése esetén (ha például füstöt, furcsa szagot vagy zajt észlel) használatát szüntesse be, különben tűz, elektromos áramütés vagy károsodás jelentkezhet. Azonnal kapcsolja ki a készüléket, válassza le a hálózati adaptert az elektromos aljzatról, majd a javítások ügyében vegye fel a kapcsolatot a Brother kereskedővel.
	Ne ejtse le vagy üsse meg a készüléket, mert az megsérülhet.
	NE használja a készüléket, ha idegen tárgy van benne. Amennyiben víz, fémtárgy vagy bármilyen idegen test jut a készülékbe, válassza le a hálózati adaptert, távolítsa el az akkumulátort, majd a javítások ügyében vegye fel a kapcsolatot a Brother kereskedővel.
	A készüléket ne használja speciális környezetben, például orvosi eszközök közelében. Az elektromágneses hullámok üzemzavart okozhatnak az orvosi eszközökben.
	NE hagyja, hogy csecsemők és gyermekek játszanak a készülék szállítására szolgáló zacskóval. A zacskót dobja ki, vagy tartsa csecsemőktől és gyermekektől távol. A zacskó fulladásveszélyt jelent.
	A pacemakerrel rendelkező felhasználók a normálistól eltérő működés esetén menjenek távolabb a készüléktől. Ezután azonnal forduljanak orvoshoz.
	A készülék szállításakor mindenképpen a fogantyúnál ragadja meg a terméket. Ha a készüléket bármely más részénél emelik meg, az kárt tehet a készülékben, vagy a készülék leeséséhez vezethet, ami sérülést okozhat.



## FIGYELEM

### Hálózati adapter (AD9100ESA)

Tűz, károsodás, elektromos áramütés, meghibásodás vagy sérülésveszély elkerüléséhez kövesse az alábbi irányelveket.



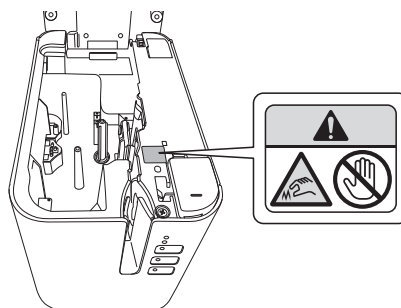
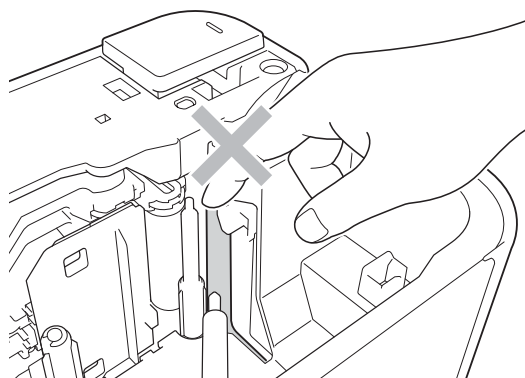

- 
  - Bizonyosodjon meg arról, hogy teljesen beilleszti a dugót az elektromos aljzatba. NE használjon laza csatlakozást biztosító aljzatot.
  - Kizárólag kimondottan a készülékhez tervezett hálózati adaptert, hálózati kábelt és USB-kábelt használjon. Ellenkező esetben személyi sérülést okozhat magának és másoknak, vagy kárt okozhat a készülékben vagy más vagyontárgyakban. A Brother nem vállal felelősséget olyan balesetekért vagy károsodásért, amely a meghatározottól eltérő hálózati adapter, hálózati kábel vagy USB-kábel használatából ered.
- 
  - NE csatlakoztassa a mellékelt hálózati adaptert, hálózati kábelt vagy USB-kábelt más termékekhez.
  - NE használja a hálózati adaptert magas páratartalmú vagy nedves helyeken, például fürdőszobában.
  - NE használjon sérült hálózati kábelt vagy csatlakozódugót.
  - NE helyezzen nehéz tárgyakat a hálózati kábelre vagy a csatlakozódugóra, valamint ne rongálja meg vagy módosítsa ezeket. NE hajlítsa meg vagy húzza erővel az adapterkábelt.
  - NE ejtse le vagy üsse meg a hálózati adaptert, kímélje az erős fizikai behatásoktól.
-  NE érintse meg a hálózati adaptert és a készüléket vihar esetén.  
Ha a készüléket viharban használja, kicsi eséllyel, de fennáll a villám okozta elektromos áramütés kockázata.
-  NE érintse meg a hálózati adaptert, a hálózati kábelt vagy a csatlakozódugót nedves kezekkel, mivel így elektromos áramütést szenvedhet.
- 

### Vágóeszköz

-  **Veszélyes, éles penge**
-  **Tartsa távol ujjait és egyéb testrészeit**
-  NE érintse meg a szalagvágó eszköz pengéjét, mivel az ujjai és egyéb testrészei megsérülhetnek.



## ⚠ VIGYÁZAT

<b>Készülék</b>	
	<ul style="list-style-type: none"> <li>■ A készüléket sík, stabil felületen, például íróasztalon vagy fiókban tárolja.</li> <li>■ Mindig a készülékhez előírt hálózati adaptert (AD9100ESA) és az előírt hálózati feszültségű aljzatot használja. Ellenkező esetben megrongálhatja vagy tönkretelheti a készüléket.</li> <li>■ Ha a készülék tárolása vagy használata közben szokatlan szagot, a készüléken elszíneződést, deformációt vagy bármi egyéb szokatlan jelenséget észlel, azonnal hagyja abba a készülék használatát, húzza ki a hálózati adaptert (AD9100ESA), és vegye ki az elemeket.</li> </ul>
	<ul style="list-style-type: none"> <li>■ NE hagyja a készüléket és a szalagokat kisgyermek által elérhető helyen.</li> <li>■ NE helyezzen nehéz tárgyakat a készülék tetejére.</li> <li>■ NE használja a készüléket magas páratartalmú vagy nedves helyeken, például fürdőszobában.</li> <li>■ NE kerüljön nedvesség a készülékre, ezért például ne fogja meg nedves kézzel, és ügyeljen, hogy ne kerüljön rá folyadék sem.</li> <li>■ NE szerelje szét és ne módosítsa a készüléket.</li> </ul>
<b>Hálózati adapter (AD9100ESA)</b>	
	<ul style="list-style-type: none"> <li>■ Amennyiben hosszabb ideig nem kívánja használni a készüléket, válassza le a hálózati kábelt az elektromos aljzatról.</li> <li>■ A hálózati kábel elektromos aljzatról való leválasztásakor mindig a csatlakozódugót fogja.</li> </ul>
	<ul style="list-style-type: none"> <li>■ NE terhelje túl az elektromos hálózatot a hálózati kábellel.</li> <li>■ NE szerelje szét vagy módosítsa a hálózati adaptert.</li> <li>■ NE hagyja, hogy az hálózati adaptert / hálózati kábelt / csatlakozódugót nedvesség érje, így például ne fogja meg ezeket nedves kézzel, illetve ne öntsön ezekre folyadékot.</li> </ul>
<b>Vágóeszköz</b>	
A készülék károsodásának és a személyi sérülések megelőzése érdekében tartsa be az itt felsorolt óvintézkedéseket.	
	<ul style="list-style-type: none"> <li>■ NE nyissa ki a szalagrekesz fedelét a vágóeszköz működtetése közben.</li> <li>■ NE fejtse ki erőteljes nyomást a vágóeszköze.</li> </ul>

## Általános óvintézkedések

<b>Újratölthető Li-ion akkumulátor (opcionális)</b>	
<ul style="list-style-type: none"> <li>■ A vásárláskor az újratölthető akkumulátor adott töltöttséggel rendelkezik a készülék működésének kipróbálhatósága érdekében, azonban a készülék első használata előtt kötelező teljesen feltölteni az akkumulátort a hálózati adapter segítségével.</li> <li>■ Amennyiben hosszabb ideig nem kívánja használni a készüléket, távolítsa el az újratölthető akkumulátort a készülékből, és olyan helyen tárolja, ahol nincs kitéve statikus elektromosságnak, magas páratartalomnak vagy magas hőmérsékletnek (javasolt 15 és 25 °C közötti hőmérséklet, valamint 40 és 60% közötti páratartalom). Az újratölthető akkumulátor hatékonyságának és élettartamának megőrzése érdekében legalább félévente töltsse fel.</li> <li>■ Amennyiben az újratölthető akkumulátor első használata során bármi szokatlant tapasztal, például túlmelegedést vagy rozsdát, SZÜNTESSÉ BE az akkumulátor használatát. Vegye fel a kapcsolatot a Brother ügyfélszolgálatl.</li> </ul>	



## Általános óvintézkedések

### Készülék

- NE szállítsa a készüléket, míg nem választotta le a kábeleket a hálózati csatlakozóról és az USB-portról. Ellenkező esetben sérülhet a csatlakozó és a portok.
- NE használja a készüléket elektromágneses interferenciát okozó készülék közelében. Amennyiben olyan eszköz mellett marad a készülék, mint például a televízió, rádió vagy mikrohullámú sütő, a címkéző készülék hibásan működhet.
- NE használja a készüléket a jelen útmutatóban leírtaktól eltérő módon és eltérő célra. Ilyen esetben sérülést okozhat vagy károsodhat a készülék.
- NE helyezzen idegen tárgyat a szalagkiadó nyílásba, a hálózati adapter csatlakozóaljzatába vagy a készülék bármely más részébe.
- NE érintse meg ujjjaival a nyomtatófejet (lásd: 4. oldal). A nyomtatófej tisztításához használja az opcionális nyomtatófej-tisztító kazettát (TZe-CL6) vagy egy puha törlőeszközt (pl. vattapamacsot) (lásd: *Használati útmutató*).
- NE tisztítsa a készülék egyetlen részét sem alkohollal vagy más szerves oldószerrel. Kizárólag puha, száraz törlőkendőt használjon.
- NE helyezze a készüléket közvetlen napfényre, hőszugárzó vagy más forró készülék közelébe, nagyon alacsony vagy magas hőmérsékletű, nagy páratartalmú vagy poros környezetbe. A készülék szabványos működési hőmérséklet-tartománya 10 és 35 °C közötti a címkékhez.
- NE hagyjon hosszabb ideig gumit, műanyagot, vagy gumiból és műanyagból készített tárgyakat a készüléken, mert azok a készüléken nyomot hagyhatnak.
- A környezeti körülményektől és az alkalmazott beállításoktól függően egyes karakterek vagy szimbólumok nehezen olvashatók lehetnek.
- Használjon Brother TZe szalagokat, FLe címkéket és HSe csöveket a készülékhez.
- NE húzza vagy erőltesse a kazettában levő szalagot, mert ezzel károsíthatja a készüléket.
- NE próbáljon üres szalagkazettával vagy szalagkazetta nélkül címkét nyomtatni a készülékkel. Ez károsíthatja a nyomtatófejet.
- NE próbálja meg nyomtatás vagy adagolás közben elvágni a szalagot, mert az megsértheti a szalagot.
- A helytől, anyagtól és környezeti körülményektől függően a címke leválasztása nehézkes lehet, vagy teljesen ellehetetlenülhet, valamint a címke színe elváltozhat, vagy átkerülhet további tárgyakra.
- NE tegye ki a szalagkazettákat közvetlen napfénynek, magas hőmérsékletnek, magas páratartalomnak vagy pornak. A szalagkazettákat tárolja hűvös, sötét helyen. A szalagkazettákat a csomagolás felnyitását követően rövid időn belül használja fel.
- Az olajbázisú vagy vízbázisú tintával készült lenyomatok láthatók maradhatnak az ezekre helyezett címkén keresztül. Elrejtésükhöz használjon két egymásra ragasztott, vagy egy sötét színű címkét.
- A P-touch címkéző készülék memóriájában tárolt adatok elvesznek:
  - a készülék meghibásodása esetén;
  - az akkumulátor lemerülése esetén;
  - javítást követően.

## Általános óvintézkedések

### Készülék

- A gyártás és szállítás során a kijelzőt átlátszó műanyag matrica fedi. Használat előtt távolítsa el ezt a matricát.
- A nyomtatott címke hossza eltérhet a megjelenített címkehosszúságtól.
- Ehhez a modellhez zsugorcső kialakítású kábelkötegelő is használható.

További tájékoztatást talál a Brother webhelyen ([www.brother.com](http://www.brother.com)). Nem nyomtathatók keretek vagy előbeállított készüléksablonok, illetve nem használhatók egyes betűtípus-beállítások zsugorcső használata esetén. Valamint a nyomtatott karakterek kisebbek lehetnek, mint TZe szalagok vagy FLe szalagok esetében.

- A nyomtatott címke eltérhet az LCD-n megjelenő szövegtől (opcionális: TDU).
- Felhívjuk figyelmét, hogy a Brother Industries, Ltd. nem vállal felelősséget semmilyen károsodásért vagy sérülésért, amely a jelen útmutatóban található óvintézkedések elmulasztásából adódik.
- Határozottan javasoljuk jelen útmutató figyelmes elolvasását a készülék használata előtt, valamint javasoljuk, hogy tegye el a dokumentumot jövőbeli referencia gyanánt.

### Figyelmeztető címke



A készüléken a következő figyelmeztető címkék láthatók. Teljes mértékben értse meg az egyes figyelmeztető címkék tartalmát, a készülék működtetését pedig a meghatározott óvintézkedések figyelembe vételével hajtsa végre. Ezen felül figyeljen arra, hogy a figyelmeztető címkék nehegy leváljanak vagy megkarcolódjanak.

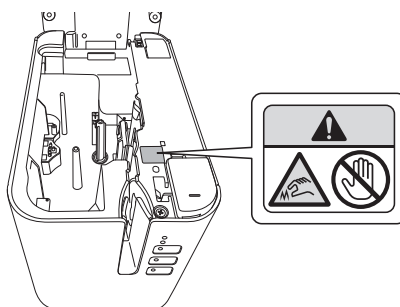

### Besorolási címke

- Az adott modell névleges elektromos teljesítményfelvételével kapcsolatban tájékozódjon a készülék alján található matricáról.
- Vegye figyelembe, hogy ha a nyomtatóba telepítve van akkutartó (PA-BB-002) akkor a tartón szereplő besorolás címkéje az akkutartó besorolására vonatkozik.

### LAN-csatlakozás (csak a P950NW modellen)

Vigyázat: Ne csatlakoztassa ezt a terméket olyan LAN-csatlakozáshoz, amely túlfeszültség veszélyének van kitéve.

# Az összeállításra és kiadásra vonatkozó tájékoztatás

Ez a legfrissebb, termékleírásokat és műszaki adatokat tartalmazó útmutató a Brother Industries, Ltd. felügyelete alatt készült és került publikálásra.

A jelen útmutató tartalma és a termékek műszaki adatai előzetes bejelentés nélkül is változhatnak.

Amennyiben a készülék operációs rendszernek új verziója jelenik meg, ez az útmutató nem feltétlenül tartalmazza a frissített szolgáltatásokat.

Ezért azt tapasztalhatja, hogy a jelen útmutatóban megjelenített operációs rendszer eltér az új operációs rendszerektől.

A Brother fenntartja magának a jogot, hogy bejelentés nélkül módosítsa a kézikönyvben foglalt műszaki jellemzőket és anyagokat, és nem vállal felelősséget az olyan (akár közvetett) károkért, amelyek a bemutatott anyagokba vetett bizalom miatt következnek be, ideértve a felsorolás kizárólagossága nélkül a nyomdai és egyéb hasonló hibákat is.

## Védjegyek

A Microsoft, Windows, Windows Vista és Windows Server a Microsoft Corporation bejegyzett védjegyei az Egyesült Államokban és egyéb országokban.

Az Apple, Macintosh, Mac OS, Safari, iPad, iPhone, iPod touch és OS X az Apple Inc., bejegyzett védjegyei az Egyesült Államokban és egyéb országokban.

A Google Play a Google Inc. védjegye.

A Wi-Fi és Wi-Fi Alliance a Wi-Fi Alliance bejegyzett védjegye.

A WPA, WPA2, Wi-Fi Protected Setup, Wi-Fi Protected Setup logó és Wi-Fi Direct a Wi-Fi Alliance védjegyei.

A Bluetooth szóvédjegy és logók a Bluetooth SIG, Inc. tulajdonai, ezeket a Brother Industries, Ltd. licenc alapján használja.

Blue SDK

Copyright © 1995-2015 OpenSynergy GmbH.

Minden jog fenntartva. Minden nem közzétett jog fenntartva.

Az Android a Google Inc. védjegye.

Az Adobe és Reader az Adobe Systems Incorporated bejegyzett védjegyei az Egyesült Államokban és/vagy egyéb országokban.

A QR Code a DENSO WAVE INCORPORATED védjegye JAPÁNBAN és más országokban.  
QR Code Generating Program Copyright © 2008 DENSO WAVE INCORPORATED.

BarStar Pro Encode Library (DataMatrix, MaxiCode, PDF417, POSTNET, AztecCode, GS1 DataBar Composite) Copyright © 2007 AINIX Corporation. Minden jog fenntartva.

Az Epson ESC/P a Seiko Epson Corporation bejegyzett védjegye.

Mindazon cégek, amelyek szoftvereinek nevei szerepelnek az útmutatóban, a tulajdonukban levő programhoz tartozó Szoftver licencszerződéssel rendelkeznek.

A Brother-termékeken, kapcsolódó dokumentumokon és egyéb anyagokon feltüntetett minden vállalati márkanév és terméknév a megfelelő vállalat védjegye vagy bejegyzett védjegye.

# Nyílt forráskódú terjesztéssel kapcsolatos megjegyzések

A termék nyílt forráskódú szoftvert tartalmaz.

A nyílt forráskódú szoftver licencelésével kapcsolatos megjegyzések megtekintéséhez keresse fel a kézi letöltési szakaszt modelljének kezdőoldalán a Brother support weboldalon: [support.brother.com](http://support.brother.com)

## A P900W/P950NW készülék megfelelősége

### VIGYÁZAT

HA AZ ELEMET NEM MEGFELELŐ TÍPUSÚRA CSERÉLI, ROBBANÁS TÖRTÉNHEZ.  
A HASZNÁLT ELEMÉKET AZ UTASÍTÁSOK SZERINT SELEJTEZZE LE.

## Megfelelőségi nyilatkozat (csak Európa/Törökország)

Mi, a Brother Industries, Ltd.  
15-1, Naeshiro-cho, Mizuho-ku,  
Nagoya 467-8561 Japan

tanúsítjuk, hogy a termék és a hálózati adapter megfelel minden, az Európai Közösség területén érvényes vonatkozó irányelv és jogszabály által támasztott előírásnak.

A Megfelelőségi nyilatkozat (DoC) a Brother support weboldaláról tölthető le.

Látogasson el a [support.brother.com](http://support.brother.com) oldalra, és:

- válassza a „Europe” lehetőséget;
- válassza ki az országot;
- válassza a „Kézikönyvek” lehetőséget;
- válassza ki a modellt;
- válassza a „Megfelelőségi nyilatkozat” elemet;
- kattintson a „Letöltés” gombra.

A megfelelőségi nyilatkozatot PDF fájlként töltheti le.

## Megfelelőségi nyilatkozat a rádióberendezésekről szóló 2014/53/EU uniós irányelvnek való megfelelőségről (csak Európa/Törökország) (csak rádiós interfésszel rendelkező modellek esetében)

Mi, a Brother Industries, Ltd.  
15-1, Naeshiro-cho, Mizuho-ku,  
Nagoya 467-8561 Japan

ezennel kijelentjük, hogy ezen termékek megfelelnek a rádióberendezésekről szóló 2014/53/EU uniós irányelv előírásainak. A Megfelelőségi nyilatkozat másolatának letöltéséhez kövesse a Megfelelőségi nyilatkozat című fejezet utasításait.

## Az újratölthető Li-ion akkumulátor műszaki adatai (opcionális)

- Töltési idő: megközelítőleg 3 óra hálózati adapterrel (AD9100ESA) való feltöltés esetén
- Névleges feszültség: 14,4 V egyenáram
- Névleges kapacitás: 1800 mAh

### Újratölthető Li-ion akkumulátor

Környezeti hőmérséklet-tartomány		
Töltés		40 °C
Normál kisütési áramerősség 0,9 A		60 °C
Maximális kisütési áramerősség 5,0 A		40 °C
A készülékhez tartozó akkumulátor	Kevesebb mint 1 hónap	-20 és 50 °C között
	Kevesebb mint 3 hónap	-20 és 40 °C között
	Kevesebb mint 1 év	-20 és 20 °C között

Töltési paraméterek	
Maximális töltőfeszültség	16,4 V egyenáram
Maximális töltőáram	1260 mA

### Készülék

- Töltőáram: 1000 mA (maximum)
- Töltőfeszültség: 16,4 V egyenáram (maximum)



## Tájékoztatás az EU 801/2013 bizottsági rendeletének való megfeleléséről

	P900W	P950NW
Energiafelvétel*	1,4 W	2,0 W

\* Minden hálózati port aktiválva és csatlakoztatva

## Vezeték nélküli LAN engedélyezése/letiltása

A vezeték nélküli funkció aktiválása:

Nyomja meg és tartja lenyomva a  (Bekapcsológomb) a készülék bekapcsolásához, majd tartsa lenyomva a  (Wi-Fi) gombot egy másodpercig.

A vezeték nélküli funkció kikapcsolása:

Nyomja meg és tartsa lenyomva ismét a  (Wi-Fi) gombot a vezeték nélküli funkció kikapcsolásához.

## Vezeték nélküli LAN

---

Ez a készülék támogatja a vezeték nélküli LAN-t.







Frekvenciasávok: 2400-2483,5 MHz.

A frekvenciasávokon továbbított maximális rádiófrekvenciás teljesítmény: kevesebb mint 20 dBm (EIRP).

## A Bluetooth engedélyezése/letiltása

---

### A Bluetooth engedélyezése:

- 1 Csatlakoztassa az opcionális Bluetooth-interfészt (PA-BI-002) a készülékhez.
- 2 Kapcsolja be a Bluetooth-interfészt.
- 3 Miközben nyomva tartja a  (Wi-Fi) gombot a készüléken, tartsa lenyomva a  (Bekapcsológomb), amíg a  jelzőfény zölden világítani nem kezd, és a  (Állapot) jelzőfény narancssárgán világítani nem kezd.
- 4 Tartsa lenyomva több mint öt másodpercig a  (Adagolás és vágás) gombot, amíg a  (Állapot) jelzőfény zölden villogni nem kezd.
- 5 Ha a készülék automatikusan kikapcsolt, kapcsolja be újra.
- 6 Győződjön meg róla, hogy a Bluetooth-interfész jelzőfénye zölden világít.

### A Bluetooth letiltása:

- 1 Tartsa lenyomva több mint öt másodpercig a  (Adagolás és vágás) gombot.
- 2 Kapcsolja ki a Bluetooth-interfészt.

**brother**



D018HF001