

brother

M
TAPE

F-touch

M95

Benutzerhandbuch

Deutsch

Stromversorgung und Bandkassette installieren

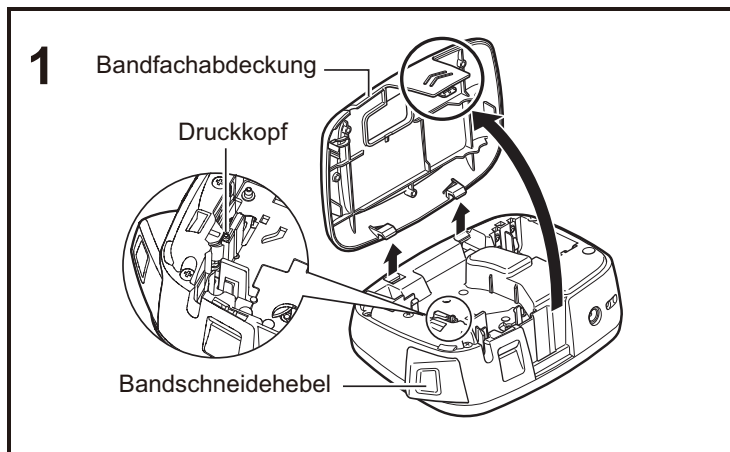

Entfernen Sie die Abdeckung der Kassette, indem Sie auf den hervorgehobenen Bereich drücken.

Wenn Sie bereits eine Bandkassette eingesetzt haben, nehmen Sie diese heraus, indem Sie sie geradlinig nach oben herausziehen. Wenn Sie bereits Batterien eingelegt haben, nehmen Sie diese ebenfalls heraus.

- Vergewissern Sie sich, dass das Gerät ausgeschaltet ist, bevor Sie die Batterien oder die Bandkassette ersetzen.

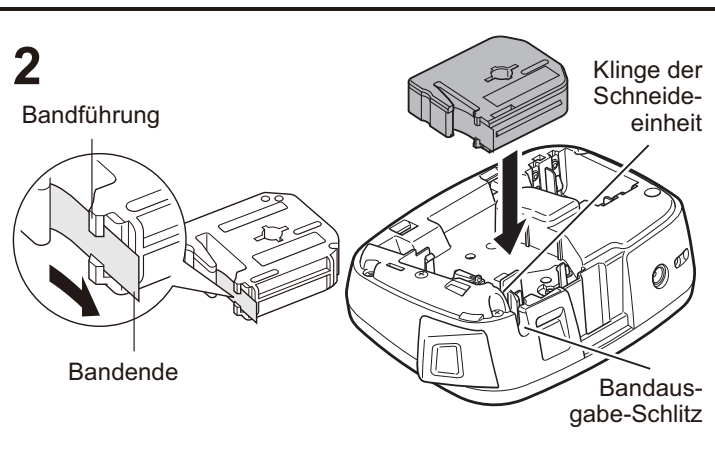

Legen Sie eine Bandkassette ein. Achten Sie darauf, dass sie einrastet.

- Vergewissern Sie sich, dass das Ende des Schriftbandes unter den Bandführungen vorgeschoben wird.
- Verwenden Sie für das P-touch Beschriftungsgerät nur Brother M-Schriftbänder.

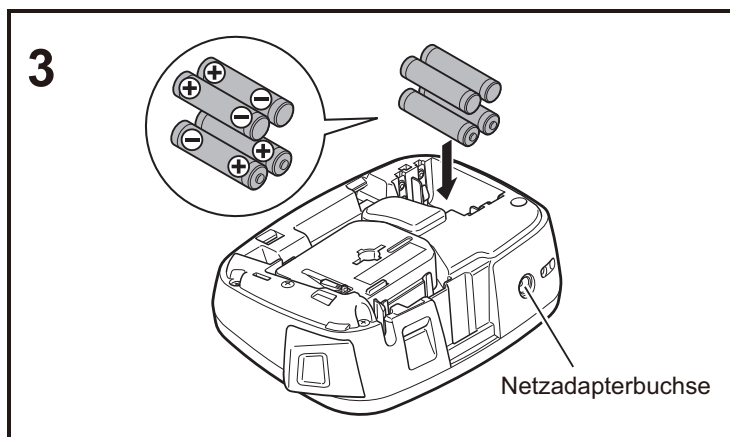

Setzen Sie vier neue AAA-Alkaline-Batterien (LR03) ein. Achten Sie dabei auf die richtige Polung der Batterien.

- Ersetzen Sie immer alle vier Batterien gleichzeitig durch neue Batterien.
- Einzelheiten zum optionalen Netzadapter (AD-24ES) finden Sie unter „Optionalen Netzadapter verwenden“.

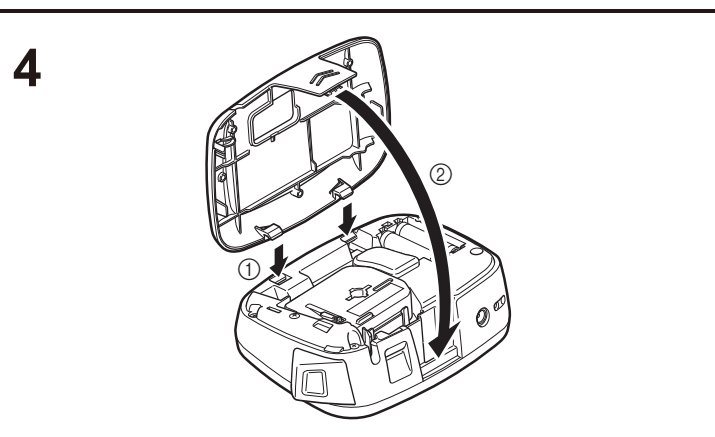

Setzen Sie die zwei Haken an der Unterseite der Kassettenabdeckung in die Einschübe an dem Gerät (1). Schließen Sie dann die Abdeckung, bis sie einrastet (2).

Nachdem Sie das Band eingelegt haben, führen Sie einen Bandvorschub durch (siehe „Vorschub (Bandvorlauf)“), und drücken Sie den Hebel der Schneideeinheit, um das Band abzuschneiden.

Optionalen Netzadapter verwenden

- 1 Stecken Sie den kleinen Stecker des Adapterkabels in die Netzadapterbuchse an der hinteren Seite des Gerätes.
- 2 Stecken Sie den Netzstecker in die nächstgelegene Steckdose.

HINWEIS

Zur die Funktion zur Sicherung des Speichers empfehlen wir bei Verwendung des Netzadapters auch die Verwendung von AAA-Alkaline-Batterien (LR03).

Tastatur

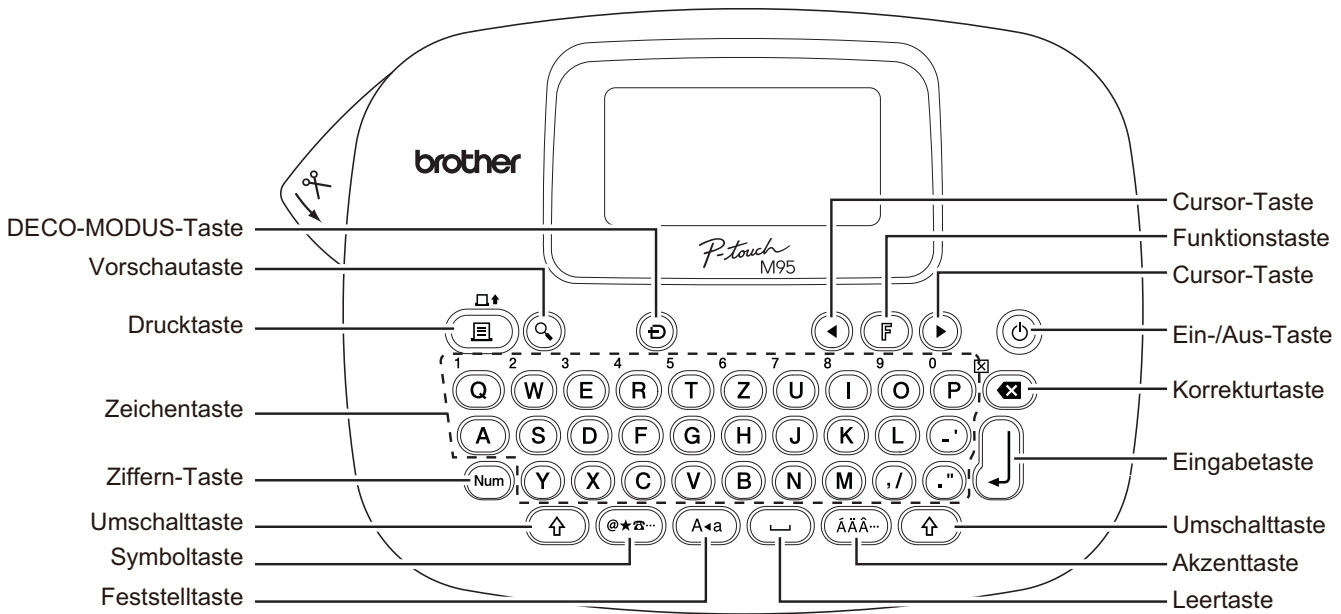

LC-Display

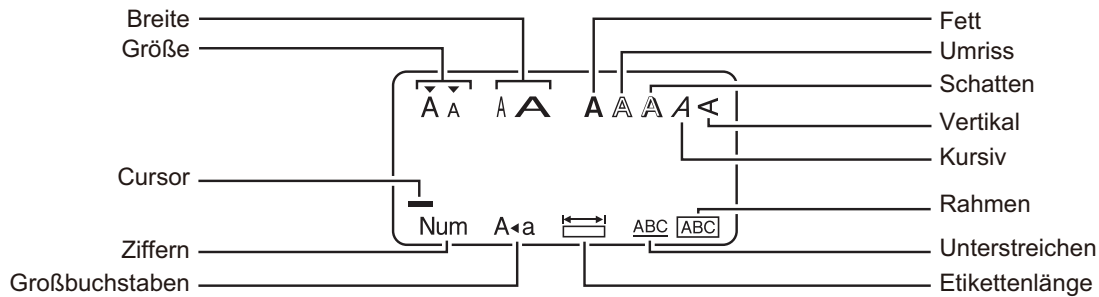

HINWEIS

Auf dem LC-Display wird eine Zeile mit 12 Zeichen angezeigt; Sie können jedoch bis zu 80 Zeichen Text eingeben.

Start-Einstellungen



1 Schalten Sie das Gerät ein.

Sorgen Sie für eine funktionierende Stromversorgung, entweder über vier AAA-Batterien (LR03) oder den optionalen Netzadapter. Drücken Sie anschließend , um das Gerät einzuschalten.

2 Legen Sie die Sprache fest.

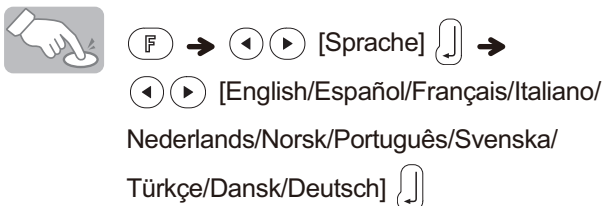
Die Standardeinstellung ist [Deutsch].





• Sie können [Sprache] auch anzeigen, indem Sie  und  gleichzeitig drücken.

3 Legen Sie die Maßeinheit fest.

Standardmäßig ist [mm] eingestellt.



• Sie können [Einheit] auch anzeigen, indem Sie  und  drücken.

HINWEIS

- Das Gerät schaltet sich automatisch aus, wenn fünf Minuten lang keine Tasten gedrückt werden.
- Um eine Operation abzubrechen, drücken Sie .
- Wenn Sie das Gerät wieder auf die Werkseinstellungen zurücksetzen möchten, siehe „Gerät zurücksetzen“.

Text und Akzentbuchstaben eingeben

► Zwischen Groß-/Kleinbuchstaben umschalten



Großbuchstaben
(A+a) EIN

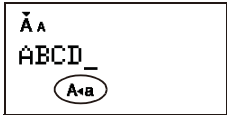

Kleinbuchstaben
(A+a) AUS



► Ziffern eingeben



Num EIN

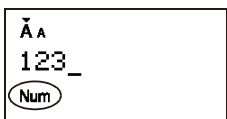

Num AUS

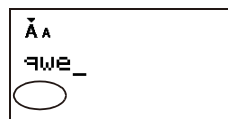

► Zweizeilige Etiketten anfertigen

1. Geben Sie den Text für die erste Zeile ein, und drücken Sie .
2. Geben Sie den Text für die zweite Zeile ein, und drücken Sie .

Drücken Sie nach der zweiten Zeile nicht ; andernfalls wird die Fehlermeldung „Zeilenlimit!“ angezeigt.

Anzeige

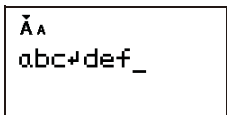

Druckbild auf dem Etikett

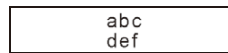

► Akzentbuchstaben eingeben



	Akzentbuchstaben
A	Á Â Ã Ä Å Æ Ā Ḃ Ą Ǻ
C	Ç Ć Ć
D	Đ Ċ
E	É Ê Ë Ì Í Î Ï
G	Ĝ Ğ
I	Í Î Ï Ĳ Ĵ Ķ
K	Ķ
L	Ł Ł Ł Ł
N	Ń Ņ ņ Ŋ
O	Ó Ô Õ Ø Ö Ī Œ Œ
R	Ř Ŕ Ŗ
S	Ś Ś Ś Ś Š
T	Ť Ŧ Þ
U	Ú Û Ü Ů Ű Ų Ŵ
Y	Ý Ŷ
Z	Ž ž ž

	Akzentbuchstaben
a	á à â ä å æ ā ą ǻ
c	ç ć ć
d	đ ċ
e	é ê ë ì í î ï
g	ĝ ğ
i	í î ï ĳ ĵ ķ
k	ķ
l	ł ł ł ł
n	ń ņ ń ŋ
o	ó ô õ ø ö ĳ œ œ
r	ř ŕ ŗ
s	ś ś ś ś š
t	ť ŧ þ
u	ú û ü ů ű ų ŵ
y	ý ŷ
z	ž ž ž

- Um eine Operation abzubrechen, drücken Sie .
- Die Reihenfolge der Akzentbuchstaben hängt von der gewählten Displaysprache ab.

► Text löschen (+

Durch Drücken von werden Zeichen nacheinander gelöscht.



HINWEIS

Sämtlichen Text und alle Einstellungen löschen:



Nur Text löschen:



Symbole hinzufügen

► Symbole eingeben

Beispiel: Eingabe von ☎



Anzeige



Druckbild auf dem Etikett



Piktogramme werden auf dem LC-Display mit dem entsprechenden Buchstaben und der Zahl aus der Piktogrammtabelle angezeigt.

Die folgenden Symbole sind verfügbar:

Standard

01	.	,	:	;	"	'	•
02	@	-	&	~	_	\	/
03	#	%	?	!	¿	¡	*
04	+	-	×	÷	±	=	≧
05	≦	≠	∴	()	[]
06	<	>	§	«	»	【	】
07	→	←	↑	↓	↔	↔	↕
08	®	©	™	\$	¢	€	£
09	¥	°	♪	♫	α	β	γ
10	δ	μ	Ω	φ	Σ	0	1
11	2	3	4	5	6	7	8
12	9	0	1	2	3	4	5
13	6	7	8	9	I	II	III
14	IV	V	●	○	■	□	★
15	☆	♠	♣	♥	♡	♦	◇
16	♣	♣	▲	△	▼	▽	+
17	!?	?	♂	♀	✓	▶	▶
18	◀	◀	⏻	○		⊖	⊕

Piktogramm

	1	2	3	4	5	6	7
A	⊘	⚠	☠	🔥	♻	⊘	☎
B	📅	📞	✉	👂	👁	✋	👣
C	🌱	👜	🚫	🍺	🗑	🏥	🏠
D	🎃	👶	👶	🎅	🎄	👶	👶
E	🎁	👶	🍰	🍰	🍓	🍒	🍏
F	👶	👶	👶	👶	👶	👶	👶
G	👶	🐱	🐰	🐵	🐶	👶	👶
H	🌻	🌻	🌻	🌐	🌴	🌻	🌻
I	🔑	📺	📺	📺	📺	📺	📺
J	🚗	🚲	🚊	👉	👉	🚢	🚢
K	👉	📖	🎨	📷	🔑	🍷	🍲
L	❤	🎵	👉	🌈	🎸	👑	🐾

- Um die nächste Gruppe anzuzeigen, drücken Sie @*#...
- Um eine Operation abzubrechen, drücken Sie ☒.
- Symbole, die in der Tabelle „Standard“ umrahmt sind, stehen nur im DECO-MODUS zur Verfügung.
- Sie können die Symbolzeilen (A bis L) in der Piktogrammtabelle auswählen, indem Sie auf das gewünschte Symbol drücken.
- Die Bilder dienen zur Illustration.

► Piktogrammliste drucken



Druckbild auf dem Etikett

A	⊘	⚠	☠	🔥	♻	⊘	☎
B	📅	📞	✉	👂	👁	✋	👣
C	🌱	👜	🚫	🍺	🗑	🏥	🏠
D	🎃	👶	👶	🎅	🎄	👶	👶
E	🎁	👶	🍰	🍰	🍓	🍒	🍏
F	👶	👶	👶	👶	👶	👶	👶

Etiketten gestalten

1 Drücken Sie **F**, wählen Sie mit **◀ ▶** eine Funktion unter Spalte [A] und drücken Sie anschließend **↓**. (Sie können die Funktion ebenfalls mit den Tastenkombinationen auswählen, die unter Spalte [C] aufgeführt sind. (**F** + ¹**Q** bis ⁵**T**)).

2 Wählen Sie mit **◀ ▶** eine der Einstellungen, die unter Spalte [B] aufgeführt sind. Drücken Sie anschließend **↓**.

Design	[A]	[B]	Druckbild auf dem Etikett	[C]
Größe	Größe	Groß* ¹	J.SMITH	F +
		Klein	J.SMITH	¹ Q
Breite	Breite	Normal* ¹	J.SMITH	F +
		× 2	J.SMITH	² W
		× 1/2	J.SMITH	W
Stil	Stil	Normal* ¹	J.SMITH	F +
		Fett	J.SMITH	
		Umriss	J.SMITH	
		Schatten	J.SMITH	
		Kursiv	J. SMITH	
		K+Fett	J. SMITH	
		K+Umriss	J. SMITH	
		K+Schatten	J. SMITH	
		Vertikal	ㄣ · 0 Σ - T E	
Unterstreichung/Rahmen	Unt/Rahmen	Aus* ¹	ABC	F +
		Unterstr	ABC	
		Rund	ABC	
		Blätter	ABC	
		Kacheln	ABC	
		Sterne	ABC	
		Herzen	ABC	
		Vierecke	ABC	
		Blasen	ABC	
		Blumen	ABC	
		Bonbon	ABC	
Etikettenlänge	Etikettenlänge	Auto* ¹ / 30 mm– 300 mm* ²	Das Etikett wird in der angegebenen Länge gedruckt.	F +
				⁵ T

*1 Standardeinstellung. Um zur Standardeinstellung zurückzukehren, drücken Sie **←**.

*2 Um die Länge auszuwählen, geben Sie die Länge mit den Zifferntasten ¹**Q** – ⁰**P** ein. Um zu [Auto] zurückzukehren, drücken Sie **←**.

Deco-Modus Designs hinzufügen

Mit dieser Funktion können Sie die integrierten Vorlagen zum Erstellen spezieller Etikettendesigns nutzen. Sie können aus acht Vorlagentypen auswählen.

Design	Druckbild auf dem Etikett	Das Gerät kühlt sich ab
1	ABC ABC ABC ABC	
2	ABC ABC ABC ABC	
3	ABC ABC ABC ABC ABC ABC ABC ABC	
4	ABC ABC ABC ABC ABC ABC ABC ABC	
5	ABC ABC ABC ABC ABC ABC ABC ABC	
6	ABC ABC ABC ABC ABC ABC ABC ABC	kann auftreten
7	ABC ABC ABC ABC ABC ABC ABC ABC	
8	ABC ABC ABC ABC ABC ABC ABC ABC	

Beispiel: Design 8
ABC ABC ABC ABC



⊖ → **◀ ▶** [Design 8] **↓** →

Label Length → **◀ ▶** [Auto/

30 - 200 mm] **↓** → ABC **↓** →

◀ ▶ [Drucken] **↓**

HINWEIS

- Bei einer längeren Nutzung der Vorlagen des DECO-MODUS kann eine Überhitzung des Druckkopfes auftreten. Dann stellt das Gerät automatisch den Druck ein und sich ab. Die Zeitdauer der Abkühlung wird angezeigt. Wenn sich der Druckkopf abgekühlt hat, wird der Druck automatisch fortgesetzt. Fassen Sie das Gerät nicht an, während es sich abkühlt.
- Im DECO-MODUS können Sie nur eine Textzeile eingeben.
- Je nachdem, welches Format Sie ausgewählt haben, wird nicht der gesamte eingegebene Text gedruckt.
- Sie können nicht die Formate der DECO-MODUS-Vorlagen ändern.
- Symbole, die in der Tabelle „Standard“ umrahmt sind, stehen auch im DECO-MODUS zur Verfügung. Informationen zur Tabelle „Standard“ siehe „Symbole hinzufügen“.
- Um den gesamten eingegebenen Text zu löschen, drücken Sie gleichzeitig **↑** und **⊗**. Wenn „Löschen?“ angezeigt wird, drücken Sie **↓**, um den Text zu löschen, oder drücken Sie **⊗**, um diese Operation abzubrechen.
- Wenn Sie auf den DECO-MODUS zugreifen, wird der zuletzt gedruckte DECO-MODUS-Text und die Etikettenlänge aufgerufen.
- Drücken Sie **⊗**, um zum vorherigen Schritt zurückzukehren.
- Um den DECO-MODUS zu beenden, drücken Sie **⊗**, bis auf dem DECO-MODUS der Eingabebildschirm für Text angezeigt wird. Sie können diesen Modus ebenfalls beenden, indem Sie **◀ ▶** drücken, wenn [Drucken] angezeigt wird, und [Abbrechen] auswählen.
- Wir empfehlen Ihnen, Bandkassetten mit einer Breite von 12 mm beim Einsatz der DECO-MODUS-Funktion zu verwenden.
- Im DECO-MODUS beträgt die maximale Etikettenlänge 200 mm.
- Wenn Sie [Auto] für die [Etikettenlänge] wählen, wird die Länge des Etiketts automatisch angepasst, um den Text einmal zu drucken.
- Drücken Sie **←**, um zu [Auto] in den Modus [Etikettenlänge] zurückzukehren.

Etiketten drucken

► Textvorschau

Bevor Sie den Text drucken, können Sie sich eine Vorschau anzeigen lassen.



- Auf dem LC-Display wird der gesamte Text und die Etikettenlänge (mm/Zoll) angezeigt. Anschließend kehrt die Anzeige zum ursprünglichen Text zurück.
- Sie können nur die Textvorschau anzeigen. Eine Vorschau von Stil, Größe, Unterstreichen, Rahmen und allen weiteren Funktionen ist nicht möglich.

► Vorschub (Bandvorlauf)



Diese Funktion schiebt ca. 25 mm unbedrucktes Schriftband vor.

► Drucken



- Um Beschädigungen des Schriftbandes zu vermeiden, berühren Sie den Hebel der Schneideeinheit nicht, während „Ausdruck...“ oder „Vorlauf...“ angezeigt wird.
- Um das Etikett abzuschneiden, drücken Sie den Hebel der Schneideeinheit, der sich in der oberen Ecke des Geräts befindet.
- Ziehen Sie das gedruckte Etikett von der Trägerfolie ab und kleben Sie das bedruckte Etikett auf.

► Mehrere Kopien drucken (F + [Kopien])

Sie können von jedem Etikett bis zu neun Exemplare drucken.

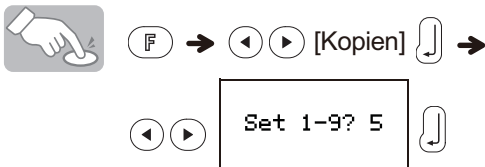

Sie können zudem die Anzahl der Kopien auswählen, indem Sie diese mit den Zifferntasten ¹Q - ⁹O eingeben.

► Trägerfolie entfernen

Dieses Gerät ist mit einem Abzieher ausgestattet, mit dem Sie die Bandablöser entfernen können.

1. Schieben Sie das Etikett mit der bedruckten Seite nach unten so weit wie möglich in den eingebauten Bandablöser ein.
2. Falten Sie Etikett nach rechts zurück und ziehen Sie es schnell heraus. Das Ende der Trägerfolie wurde leicht vom Etikett getrennt.
3. Ziehen Sie das gedruckte Etikett von der Trägerfolie ab und kleben Sie das gedruckte Etikett auf.

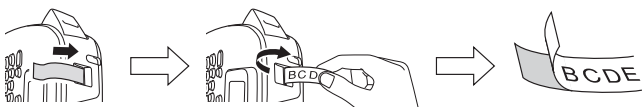

Etikettendateien speichern

► Speicher (F + ⁷U)

Sie können Ihre Originaletiketten auf dem Gerät speichern. Bis zu drei Etiketten können gespeichert und zu einem späteren Zeitpunkt wieder aufgerufen werden, um sie zu drucken. Sie können gespeicherte Etiketten auch bearbeiten und überschreiben.

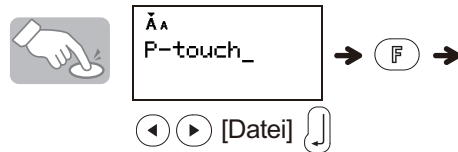

So speichern

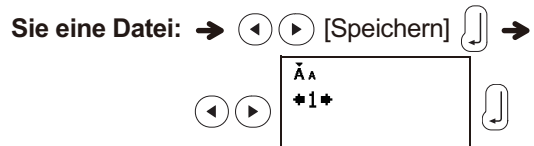

So drucken

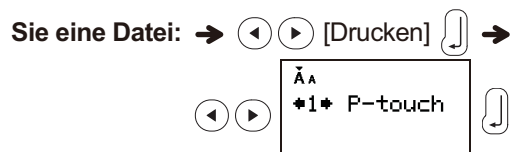

So öffnen

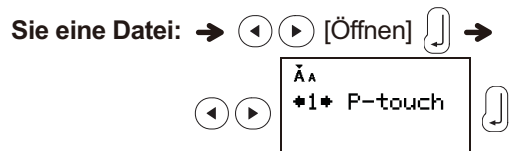

● HINWEIS

Wenn Sie versuchen, ein Etikett unter einer Nummer zu speichern, unter der bereits ein Etikett gespeichert ist, wird „Überschr.“ angezeigt. Drücken Sie ↓, um das neue Etikett zu speichern. Zum Abbrechen drücken Sie [X].

Gerät zurücksetzen

Sie können das Gerät zurücksetzen, wenn Sie die Werkseinstellungen wiederherstellen möchten oder wenn das Gerät nicht einwandfrei funktioniert.

1. Drücken Sie ¹Q, um das Gerät auszuschalten.
2. Während Sie ⁴U und ⁴R gedrückt halten, drücken Sie ¹Q, um das Gerät einzuschalten.
3. Lassen Sie zuerst ¹Q los und lassen Sie anschließend ⁴U und ⁴R los.



Der interne Speicher wird zurückgesetzt. Der gesamte Text, die Einstellungen und die gespeicherten Dateien werden gelöscht.

Problemlösung

► Fehlermeldung

Meldung	Ursache/Abhilfe
Batt schwach	Die Batterieladung ist niedrig. Tauschen Sie sie durch vier neue AAA-Alkaline-Batterien aus. Sie sollten weder alte und neue Batterien noch Alkaline-Batterien und andere Batterietypen miteinander mischen.
Text voll!	Achten Sie darauf, dass Sie nicht die maximal zulässige Zeichenzahl (80 Zeichen für regulären Text oder 50 Zeichen im DECO-MODUS) überschreiten.
Kein Text!	<ul style="list-style-type: none"> Vergewissern Sie sich, dass Sie Text eingegeben haben, bevor Sie die Funktionen Drucken, Vorschau oder Kopie verwenden. Drücken Sie nicht , wenn kein Text auf dem Eingabebildschirm für Text im DECO-MODUS eingegeben wurde.
Zeilenlimit!	Achten Sie darauf, nicht die maximal zulässige Zeilenzahl (2) zu überschreiten.
Ungültig!	Vergewissern Sie sich, dass Sie eine gültige [Etikettlänge] ausgewählt haben.
Zu lang!	<ul style="list-style-type: none"> Die Textlänge überschreitet die ausgewählte Etikettenlänge. Die Textlänge überschreitet 200 mm, wenn Sie im DECO-MODUS die [Etikettlänge] auf [Auto] einstellen. Wenn Sie als minimale Etikettenlänge 30 mm auswählen, ist es bei einigen Rahmentypen (Blätter oder Sterne) nicht möglich, weiteren Text einzugeben.
Abkühl. XXX	Wenn der Druckkopf zu heiß wird, unterbricht das Gerät den Druckvorgang und beginnt automatisch mit der Abkühlung. Eine Meldung mit der Zeitdauer der Abkühlung wird angezeigt. Wenn sich der Druckkopf abgekühlt hat, wird der Druck automatisch fortgesetzt. Fassen Sie das Gerät nicht an, während es sich abkühlt.

► Was tun, wenn...

Problem	Lösung
Das Display bleibt nach dem Einschalten des Gerätes leer.	<ul style="list-style-type: none"> Überprüfen Sie, ob die Batterien in der richtigen Polung eingelegt wurden. Bei niedriger Batterieladung ersetzen Sie die Batterien durch vier neue AAA-Alkaline-Batterien. Sie sollten weder alte und neue Batterien noch Alkaline-Batterien und andere Batterietypen miteinander mischen.
Das Gerät druckt nicht oder die gedruckten Zeichen werden nicht richtig gebildet.	<ul style="list-style-type: none"> Überprüfen Sie, ob die Bandkassette richtig eingelegt wurde. Falls die Bandkassette leer ist, ersetzen Sie sie. Überprüfen Sie, ob die Abdeckung der Kassette richtig geschlossen wurde.
Die Geräteeinstellungen haben sich selbstständig zurückgesetzt.	<ul style="list-style-type: none"> Möglicherweise ist die Batterieladung niedrig. Tauschen Sie sie durch vier neue AAA-Alkaline-Batterien aus. Sie sollten weder alte und neue Batterien noch Alkaline-Batterien und andere Batterietypen miteinander mischen. Wird das Gerät länger als drei Minuten von der Stromversorgung getrennt, werden alle Texteingaben, Formateinstellungen und alle ggf. gespeicherten Textdateien gelöscht. Auch die Einstellungen für Sprache und Einheit werden gelöscht.
Das Etikett wird mit einer leeren horizontalen Linie bedruckt.	Möglicherweise ist Staub auf dem Druckkopf. Nehmen Sie die Bandkassette heraus und reinigen Sie den Druckkopf vorsichtig in einer Auf-und-ab-Bewegung mit einem trockenen Wattestäbchen.
Das Gerät hat sich „aufgehängt“ (d. h., beim Drücken einer Taste geschieht nichts, obwohl das Gerät eingeschaltet ist).	Siehe „Gerät zurücksetzen“.
Beim Versuch zu drucken schaltet sich das Gerät aus.	<ul style="list-style-type: none"> Möglicherweise ist die Batterieladung niedrig. Tauschen Sie sie durch vier neue AAA-Alkaline-Batterien aus. Sie sollten weder alte und neue Batterien noch Alkaline-Batterien und andere Batterietypen miteinander mischen. Überprüfen Sie, ob die Batterien richtig eingelegt wurden.
Das Schriftband wird nicht korrekt vorgeschoben oder bleibt im Gerät hängen.	<ul style="list-style-type: none"> Nehmen Sie das M-Schriftband aus dem Gerät und vergewissern Sie sich, dass das Band unter den Bandführungen vorgeschoben wird. Sie haben den Hebel der Schneideeinheit betätigt, während das Gerät druckt. Berühren Sie den Hebel der Schneideeinheit nicht, während „Ausdruck...“ oder „Vorlauf...“ angezeigt wird.
Alle Texteingaben und Formateinstellungen müssen gelöscht werden, um ein neues Etikett zu erstellen.	Drücken Sie  , während Sie  gedrückt halten. Alternativ wechseln Sie in den Funktionsmodus und wählen  .
Informationen zum Ändern der Spracheinstellungen.	Siehe „Start-Einstellungen“.

Technische Daten

Abmessungen: ca. 156 mm x 111 mm x 61 mm
(B x T x H)

Gewicht: ca. 250 g
(ohne Batterien und Bandkassette)

Stromversorgung: Vier AAA-Alkaline-Batterien (LR03)
Optionaler Netzadapter (AD-24ES)

Bandkassette: Brother P-touch M-Schriftband,
Breite: 9 mm, 12 mm

Kontaktinformationen

Die Kontaktinformationen können sich je nach Land unterscheiden.
Besuchen Sie die Webseite <http://www.brother.eu> und wählen Sie Ihr Land.