

使用说明书

E850TKW
E800TK

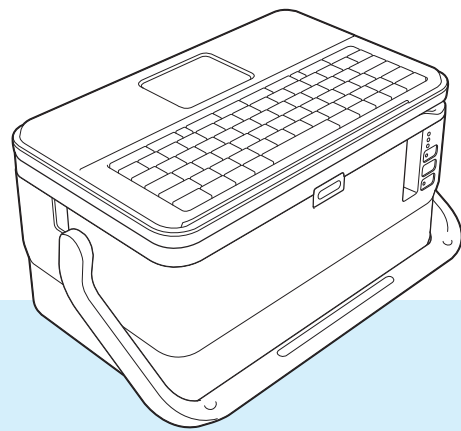

简介

重要声明

- 本说明书的内容及本产品的规格如有变更，恕不另行通知。
- Brother 公司保留在不另行通知的情况下，对其中所包含的规格和材料进行更改的权利，同时由于信任所引用的材料所造成的损害（包括结果性损害），包括但不限于印刷上的错误和其他与此出版物相关的错误 Brother 公司将不承担责任。
- 根据您所用计算机操作系统和产品机型的不同，本说明书中的截图可能会有所不同。
- 在使用 P-touch 打印机前，务必阅读 P-touch 打印机随附的所有文档，了解有关安全和正确操作的信息。
- 并非所有选配件和消耗品（如 TZe 色带和 FLe 标签）在所有国家均可用。

可用的说明书

访问兄弟（中国）商业有限公司的技术服务支持网站（www.95105369.com）并点击所需型号页面上的**产品手册**以下载最新的说明书。





安全与法律指南 ¹	此指南提供安全信息；请在使用 P-touch 打印机前阅读。
快速设置指南 ¹	本指南提供使用 P-touch 打印机的相关基本信息以及详细的故障排除提示。
使用说明书 ²	本说明书提供 P-touch 打印机的设置与操作、网络连接与设置、故障排除提示以及维护说明的其他相关信息。

¹ 包装盒中的印刷说明书

² CD-ROM 中随附的 PDF 说明书

本说明书中使用的符号

本说明书中使用了下列符号：

 警告	阐述可避免受伤的正确操作方式。
 小心	阐述必须遵守以避免轻微人身伤害或 P-touch 打印机损坏的步骤。
 重要信息	表示应该遵循的信息或说明。忽视它们可能会造成损坏或操作失败。
 注意	表示能够帮助您更好地理解并更加有效地使用打印机的备注信息或说明。

重要注意事项

- 本产品只允许在购买国使用。请勿在购买国以外的国家使用本产品，因为这可能会违反该国的无线通信和电力法规。
- 并非所有型号在所有国家 / 地区均可用。

© 2021 Brother Industries, Ltd. 保留所有权利。

目录

第 I 部分 基本操作

1 设置 P-touch 打印机 2

概述	2
正面 / 背面	2
内部	3
安装液晶显示屏键盘	4
连接电源	5
装入套管	6
装入盒式碳带	7
装入色带盒	8
开启 / 关闭电源	9
送带	9

2 使用 P-touch 打印机键盘打印套管或标签 11

液晶显示屏键盘介绍	11
按键名称和功能	11
液晶显示屏	12
编辑套管或标签	17
打开套管或标签创建屏幕	17
从键盘输入文本	17
插入文本	20
添加新行	20
删除文本	20
自动字符转换功能	21
插入制表符（仅适用于标签）	22
使用 Tab 键设置多份（仅适用于套管）	22
添加新文本块（仅适用于标签）	22
添加新页面	23
输入符号	23
输入序号套管或标签	25
创建条形码标签（仅适用于标签）	31
使用时间 / 日期功能	33
设置字符属性	37
设置边框（仅适用于标签）	38
设置成对打印（适用于套管）	39
设置成对打印（适用于标签）	40
设置长度	41
调整边距	42
使用内置模板（仅适用于标签）	43
线缆标签类型	44

打印套管	50
套管切割选项	50
套管调整	51
套管预览	53
打印套管	53
中断打印功能	56
打印标签	57
送带	57
色带切割选项	58
标签调整	60
标签预览	61
打印标签	62
镜像打印	63
中断打印功能	64
使用文件存储器	65
将套管或标签存储到文件存储器中	65
打开 / 打印存储的套管或标签文件	66
删除存储的套管或标签文件	66
添加快捷方式	67
添加新快捷方式	67
调用和使用已添加的快捷方式	68
删除快捷方式	68

3 使用传输到 P-touch 打印机的数据 69

从计算机传输数据	69
传输的符号	69
打印传输的模板	69
模板不含要编辑的对象时	69
模板含有要编辑的对象时	70
模板已链接到数据库并不会被编辑时	71
使用传输的数据库数据	71
搜索数据库	73
编辑数据库	75
删除传输的数据	77
删除传输的符号	78
删除模板	78
删除数据库	78

4 使用计算机打印 79

安装打印机驱动程序和软件	79
将 P-touch 打印机连接到计算机	80
使用 USB 连接	80
使用 Wi-Fi 连接（仅适用于 E850TKW）	80
从计算机打印	86
可用应用程序	86
从计算机打印	87
粘贴标签	90

5 使用移动设备打印 91

安装用于移动设备的应用程序.....	91
将 P-touch 打印机连接到移动设备	91
打开或关闭无线功能	93
从移动设备打印	94
从您的移动设备打印	94
使用移动设备打印在计算机上创建的模板	96
粘贴标签	97

6 更改 P-touch 打印机设置 98

Printer Setting Tool (打印机设置工具)	98
使用 Printer Setting Tool (打印机设置工具) 之前	98
使用 Printer Setting Tool (打印机设置工具)	99
通信设置 (仅适用于 E850TKW)	101
设置对话框	101
菜单栏	103
常规选项卡	106
无线 LAN 选项卡	108
Wireless Direct 选项卡	112
应用设置更改至多台打印机	113
设备设置	114
设置对话框	114
菜单栏	116
基本的选项卡	118
标签设置选项卡	119
套管设置选项卡	120
应用设置更改至多台打印机	122
从移动设备打印时更改设置	123

7 其他功能 124

确认 P-touch 打印机设置	124
打印分布到多台打印机的标签 (仅适用于标签)	125
分布式打印	125
使用高分辨率模式打印标签	129
使用高速模式打印标签	130
使用高质量模式打印标签	131
USB 大量存储模式	132
说明	132
使用 USB 大量存储模式	132

第 II 部分 应用程序

8	使用 P-touch 打印机软件	135
	安装 P-touch 打印机软件.....	135
9	如何使用 Cable Label Tool (线缆标签工具)	136
	启动 Cable Label Tool.....	136
	创建线缆标签.....	137
	面板.....	137
	电缆缠绕标签.....	138
	电缆旗帜标签.....	138
	配线架.....	140
	信息模块.....	140
	模切旗帜标签.....	141
	PVC 套管.....	141
	连接数据库.....	142
	编号功能 (顺序编号) 打印.....	142
	使用 Cable Label Tool 打印.....	143
	将模板从 Cable Label Tool 传输到 P-touch 打印机.....	143
10	如何使用 P-touch Editor	145
	启动 P-touch Editor.....	145
	使用 P-touch Editor 进行打印.....	147
	Express 模式.....	147
	Professional 模式.....	147
	Snap 模式.....	148
	打印套管.....	148
11	如何使用 P-touch Transfer Manager	149
	将模板传输至 P-touch Transfer Manager.....	149
	将模板或其他数据从计算机传输至 P-touch 打印机.....	152
	备份保存在 P-touch 打印机中的模板或其他数据.....	157
	删除所有 P-touch 打印机数据.....	158
	创建 BLF 文件.....	159
12	如何使用 P-touch Library	160
	启动 P-touch Library.....	160
	打开和编辑模板.....	162
	打印模板.....	163
	搜索模板.....	164

13	使用 P-touch Transfer Express 传输模板	166
	准备 P-touch Transfer Express	166
	将模板传输至 P-touch Transfer Manager	167
	将模板另存为“传输包”文件 (.pdz)	168
	将“传输包”文件 (.pdz) 和 P-touch Transfer Express 分配给用户	170
	将“传输包”文件 (.pdz) 传输至您的 P-touch 打印机	171
14	如何更新 P-touch 打印机软件	174
	更新 Cable Label Tool 和 P-touch Editor	174
	更新固件	176

第 III 部分 无线网络（仅适用于 E850TKW）

15	简介	180
	网络功能	180
16	更改 P-touch 打印机的网络设置	181
	更改 P-touch 打印机的网络设置 （IP 地址、子网掩码和网关）	181
	使用 BRAdmin Light 实用程序	181
	其他管理实用程序	183
	使用基于 Web 的管理（Web 浏览器）	183
	使用 BRAdmin Professional 实用程序	183
17	基于 Web 的管理	184
	概述	184
	使用基于 Web 的管理（Web 浏览器）配置打印机设置	185

第 IV 部分 附录

18	重置 P-touch 打印机	187
	使用 P-touch 打印机按钮将所有设置重置为出厂设置	187
	使用主屏幕中的设置重置数据	188
	使用打 Printer Setting Tool（打印机设置工具）重置数据	189

19	维护	190
	清洁主机	190
	清洁打印头	190
	清洁标签辊	191
	清洁色带切刀单元	191
	清洁 FLe 传感器	192
	更换或清洁套管切刀和套管切刀板	192
	更换套管清洁海绵	193
	更换套管的辊	194
	更换压平辊和传输辊	194
	更换纽扣电池	195
20	实用设置	197
	自动关机时间	197
	调整液晶显示屏设置	198
	显示屏对比度	198
	背景灯	198
	设置单位	199
21	使用锂离子充电电池 / 电池底座（选配：PA-BT-4000LI/PA-BB-003）	200
	安装锂离子充电电池	200
	取出锂离子充电电池	201
	为锂离子充电电池充电	201
	停止对锂离子充电电池充电	202
	锂离子充电电池的使用注意事项	202
	锂离子充电电池特性	202
	产品规格	203
22	故障排除	204
	概述	204
	液晶显示屏问题	205
	打印问题	205
	版本信息	211
	网络设置问题（仅适用于 E850TKW）	211
	P-touch 打印机无法通过网络打印	
	即使安装成功后，在网络上仍找不到 P-touch 打印机（仅适用于 E850TKW）	212
	安全软件问题（仅适用于 E850TKW）	213
	检查网络设备的操作（仅适用于 E850TKW）	213
	出错信息	215
	LED 指示灯	216
	指示灯警告	221

23	产品规格	222
	P-touch 打印机规格	222
	操作环境	224
24	有关使用 P-touch Transfer Manager 的注意事项	225
	有关创建模板的注意事项	225
	有关传输模板的注意事项	225
	有关传输非模板数据的注意事项	226
25	网络术语和信息（仅适用于 E850TKW）	227
	支持的协议和安全功能	227
	网络连接和协议的类型	228
	网络连接的类型	228
	为网络配置您的 P-touch 打印机	230
	IP 地址、子网掩码和网关	230
	无线网络术语和概念	232
	安全术语	232
26	符号 / 字符 / 样式	237
	符号	237
	字符属性	240
	边框（仅适用于标签）	242
	内置模板（仅适用于标签）	243
	模板	243
	段落布局	246
	条形码（仅适用于标签）	248
	条形码设置表	248
	特殊字符列表	248
	时间和日期	250
	时间和日期格式选项表	250



基本操作

设置 P-touch 打印机	2
使用 P-touch 打印机键盘打印套管或标签	11
使用传输到 P-touch 打印机的数据	69
使用计算机打印	79
使用移动设备打印	91
更改 P-touch 打印机设置	98
其他功能	124

1

设置 P-touch 打印机

1

概述

正面 / 背面

■ 正面

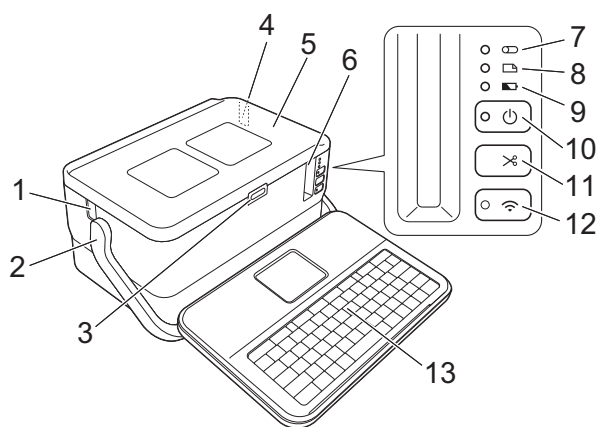

■ 背面

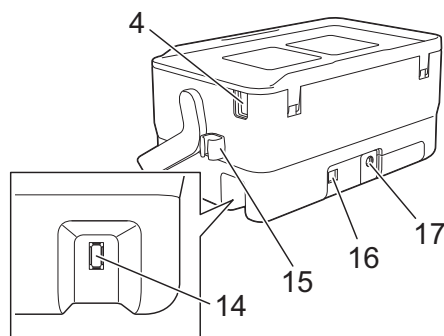

1 套管出口

2 手柄

3 开盖按钮

4 套管插入口

5 上盖

6 色带出口

7  (套管) 指示灯

8  (标签) 指示灯

9  (电池) 指示灯

10  (电源) 按钮

11  (送带 / 剪切) 按钮

12  (Wi-Fi) 按钮 (仅适用于 E850TKW)

13 液晶显示屏键盘

14 液晶显示屏键盘连接插口

15 线夹 (适用于液晶显示屏键盘连接线)

16 USB 接口

17 交流电适配器接口

内部

1

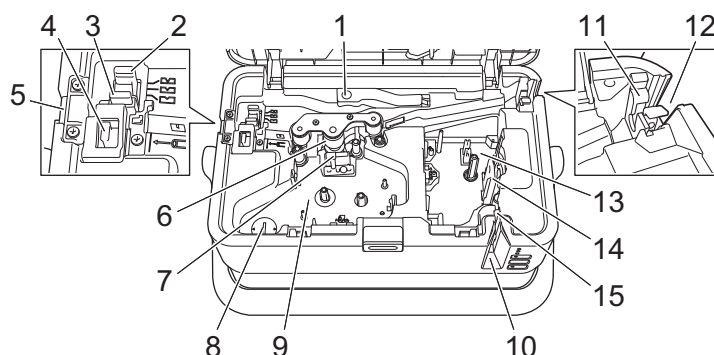

- 1 套管释放杆
- 2 套管半切调节器
- 3 套管切刀板
- 4 套管切刀
- 5 套管出口
- 6 压平辊
- 7 打印头（针对套管）
- 8 纽扣电池座
- 9 盒式碳带舱（针对套管）
- 10 色带出口
- 11 套管清洁海绵
- 12 套管插入口
- 13 色带舱
- 14 打印头（针对色带）
- 15 色带切刀单元

❗ 重要事项

在使用 P-touch 打印机前，确保按照以下步骤去除防护材料。

- 按下开盖按钮，打开色带舱上盖。
- 拉出色带以取下色带和防护材料。

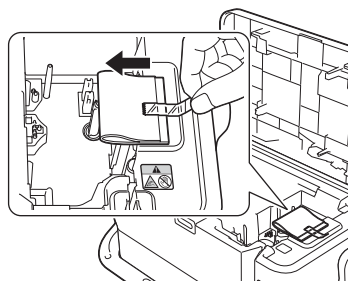

安装液晶显示屏键盘

- 1 向外滑动液晶显示屏键盘底部的盖将其取下，然后连接液晶显示屏键盘连接线。安装盖。

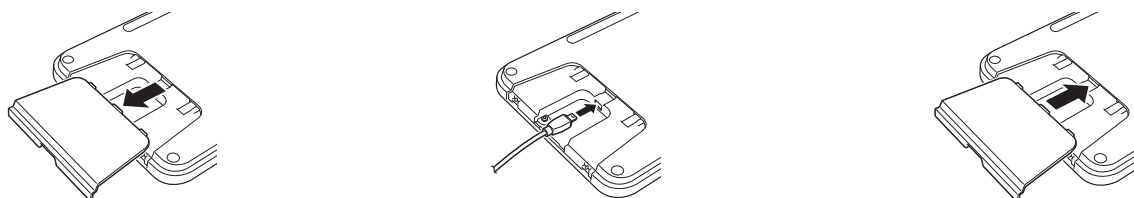

- 2 将液晶显示屏键盘上的 USB 线缆连接到 P-touch 打印机侧面的插口上。

注意

- 打开 P-touch 打印机后，液晶显示屏键盘也会开启。
- 将液晶显示屏键盘滑入上盖后可将其安装在 P-touch 打印机上。
存放液晶显示屏键盘时，建议将其正面朝下安装在上盖上，以防止落灰或变脏。
- 可将多余的线缆放入线夹。

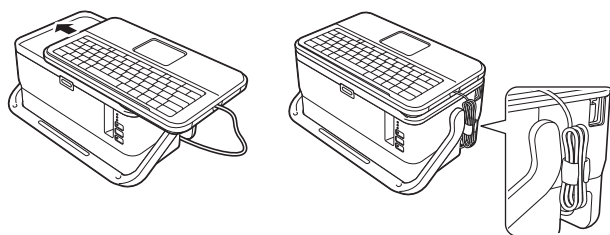

连接电源

请为此 P-touch 打印机使用 AD9100ESA（交流电适配器）。将交流电适配器直接连接至 P-touch 打印机。

- 1 将交流电适配器电缆插头插入 P-touch 打印机中标有 DC IN 24 V 的交流电适配器接口。
- 2 将电源线插头插入交流电适配器。

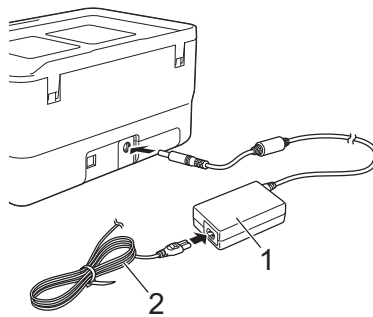

- 1 交流电适配器
- 2 电源线

- 3 然后将电源插头插入标准电源插座。

重要事项

- 拔下交流电适配器前，请关闭 P-touch 打印机。
- 请勿拉扯或弯折交流电适配器电线和电源线。
- 将电源插头插入电源插座后，可能几秒钟后才可启用 （电源）按钮。

注意

未插入电源时，为保护和备份 P-touch 打印机内存，建议您在 P-touch 打印机中安装锂离子充电电池（选配：PA-BT-4000LI）。

装入套管

- 1 按下开盖按钮，打开上盖。

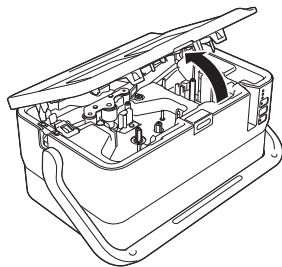

- 2 向上拉起套管释放杆。

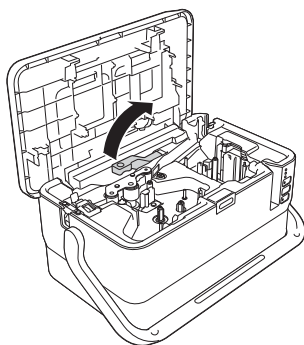

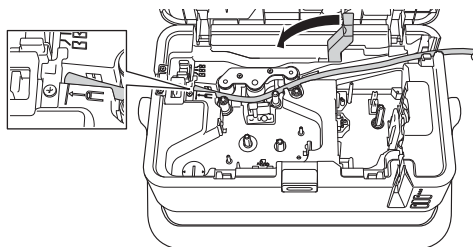

- 3 如图所示穿过套管，让套管的前端到达 P-touch 打印机上的“←□”标记处，然后向下按套管释放杆。



- 4 关闭上盖。

注意

- 请勿使用脏污、弯曲、被压坏、表面有凹凸不平、套管壁的厚度不均匀或已经变形的套管。
- 使用 P-touch 打印机时请妥善安置，确保直射阳光不会通过套管出口射入到 P-touch 打印机内。
- 可以使用套管半切调节器，将半切深度调整为三个设置之一。
- 如果套管卡住或切割不完整，可使用  (送带 / 剪切) 按钮手动对套管进行完整切割。按住该按钮 2 至 10 秒，直到  (电源) 指示灯从绿色亮起变为绿色闪烁，然后松开。松开按钮时将切割套管。

装入盒式碳带

- 1 按下开盖按钮，打开上盖。
- 2 将盒式碳带装入盒式碳带舱，然后均匀按下，直至盒式碳带正确安装。

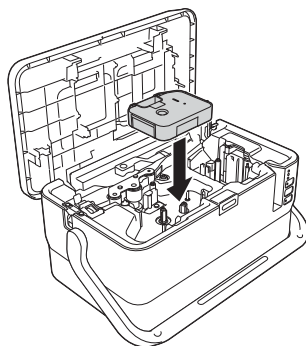

- 3 关闭上盖。

装入色带盒

TZe 色带盒和 FLe 标签盒可用于 P-touch 打印机。

❗ 重要事项

如果新色带盒带有卡纸，请确保在装入色带盒之前去除卡纸。

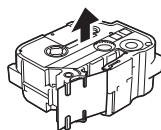

- 1 检查色带前端是否未出现弯折，并检查是否穿过导带槽。如果色带未穿过导带槽，则按图所示将其穿过导带槽。

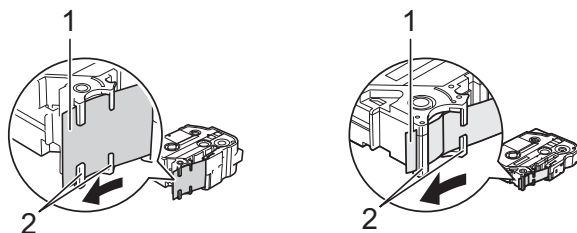

1 色带前端

2 导带槽（实际形状因色带宽度而异。）

- 2 按下开盖按钮，打开上盖。
- 3 将色带盒装入色带舱（色带前端朝向 P-touch 打印机的色带出口），然后均匀按下，直至色带盒正确安装。

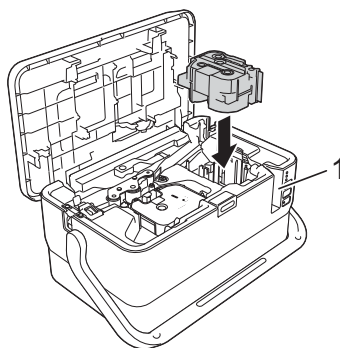

1 色带出口

❗ 重要事项

- 装入色带盒时，确保色带和碳带未钩住打印头。
- 确保色带没有松弛，然后小心地装入色带盒。如果色带松弛，装入色带盒时色带会钩住突起物 (2)，出现弯曲或褶皱，导致色带卡住。要修复色带松弛，请参考步骤 ❶ 中的图示，将色带拉出导带槽。
- 取出色带盒时，确保色带未钩住突起物 (2)。

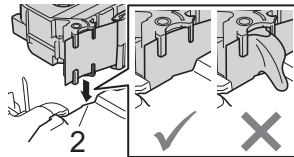



4 关闭上盖。

❗ 重要事项

色带盒应存储于阴暗处，请勿将其暴露在阳光直射、高温、高湿或多尘的环境下。打开色带盒的密封包装后，应尽快使用。

开启 / 关闭电源

开启：按下  (电源) 按钮，开启 P-touch 打印机。 (电源) 指示灯呈绿色亮起。

关闭：再次按住  (电源) 按钮关闭 P-touch 打印机。 (电源) 指示灯呈橙色亮起，直到电源关闭。

❗ 重要事项

关闭 P-touch 打印机时，在  (电源) 指示灯关闭前，请勿取下电池或断开交流电适配器。

送带

❗ 重要事项

- 确保在装入色带盒后，送出色带时消除色带和碳带中的松弛。
- 当 P-touch 打印机从色带出口送出标签时，请勿拽出标签。否则碳带会随色带一起带出。取出碳带后，色带可能无法正常使用。
- 打印或送带过程中，请勿阻塞色带出口。否则会卡住色带。

送带 / 剪切

“送带 / 剪切”功能将送出 22.3 mm 空白色带，然后剪切色带。

- 1 按  (送带 / 剪切) 按钮。
液晶显示屏上出现 [送带&切割?]。
- 2 使用 ↑ 或 ↓ 键选择 [送带&切割]，然后按 **执行** 或 **回车** 键。送出色带时将显示 [执行中。] 消息，然后剪断色带。



注意

要退出或取消此功能，请按 **取消** 键。

仅送带

该功能将送出约 22.3 mm 的色带，从而使空白标签伸出色带盒。使用布质色带时推荐使用此操作，应使用剪刀切断。

- 1 按  (送带 / 剪切) 按钮。
液晶显示屏上出现 [送带&切割?]。
- 2 使用 ↑ 或 ↓ 键选择 [仅送带]，然后按 **执行** 或 **回车** 键。送出色带时会显示 [执行中。] 消息。



注意

要退出或取消此功能，请按 **取消** 键。

液晶显示屏键盘介绍

按键名称和功能



- 1 **主页**
返回主屏幕并选择菜单。
- 2 **字形**
设置字符和属性。
- 3 **快捷方式**
打开添加的快捷方式
- 4 **全删除**
清除输入的所有文本，或所有文本及当前设置。
- 5 **保存**
将创建的数据保存在文件存储器中。
- 6 **预览**
对于套管：会显示输入的字符串，让您在打印前对字符串进行检查。
对于标签：会显示要在设备版面中打印的标签图像。
- 7 **暂停**
暂停打印。
- 8 **打印 / 打印选项**
 - 在色带或套管上打印当前数据。
 - 与上档键组合使用时可打印多份或更改打印设置。
- 9 **删除**
删除光标左侧的字符。
- 10 **新建**
创建下一页。
- 11 **回车**
输入文本时添加新行。
选择显示的选项。

12上档

与字母键或数字键结合使用时可输入大写字母或符号。

13执行

选择显示的选项。

14光标 (↑ ↓ ← →)

沿箭头方向移动光标。

15取消

取消当前命令，显示屏将恢复为数据输入屏幕或上一步骤。

16空格

- 插入空格。
- 将设置恢复为默认值。

17拼音

进入拼音输入模式。

18符号

用于从可用符号列表中选择和输入符号。

19序号

设置序号。

20插入

插入时间戳、条形码、数据库或传输的符号。

21A/a

打开 / 关闭大写模式。

22Tab

对于套管，会设置份数的数值。
对于标签，会插入标牌。

23字母

- 输入字母或数字。
- 与 **A/a** 键或上档键结合使用时可输入大写字母或符号。

液晶显示屏

■ 主屏幕

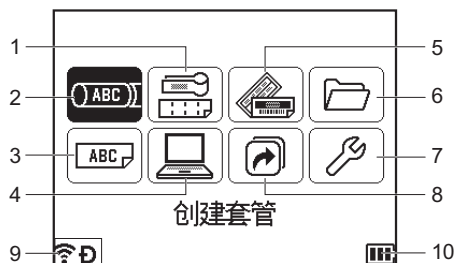

1 线缆标签

从以下七种类型中指定标签类型：面板 / 电缆缠绕标签 / 电缆标记 / 配线架 / 信息模块 / 模切旗帜标签 / 颜色反转标签。

2 创建套管

显示套管创建屏幕。

3 创建标签

显示标签创建屏幕。

4 传输的模板

检索从计算机传输的数据。

5 内置模板

从预设模板和布局中指定标签格式。

6 文件

检索保存在文件存储器中的数据。

7 设置



指定 P-touch 打印机的各种设置。

8 添加快捷功能

添加、删除和重命名快捷方式。





9 无线连接（仅适用于 E850TKW）

左侧的图标表示 Wi-Fi 连接的状态，右侧的图标表示 Wireless Direct 连接的状态。

	Wi-Fi 模式中已连接
	Wi-Fi 模式中已断开连接
	Wireless Direct 模式开启
	正在通过设置向导建立连接
	无线连接关闭

10 电池电量

表示剩余的电池电量。仅当使用锂离子电池时显示。

-  - 充满
  - 低
  - 正在充电
 - 一半
  - 用尽

■ 套管创建屏幕

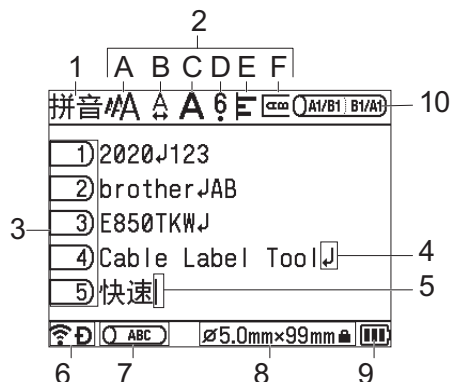

1 拼音 / 英大 / 英小

表示字符输入模式。

2 样式说明

表示当前字符尺寸 (A)、字宽 (B)、修饰 (C)、6/9 标记 (D)、对齐 (E) 和竖版 (F) 设置。

3 页码

表示页码。

4 换行符

表示换行。

5 光标

表示当前数据输入位置。会在光标左侧输入字符。

6 无线连接（仅适用于 E850TKW）

表示无线连接的当前状态。请参阅主屏幕说明中的无线连接。

7 边距调整

表示当前的打印位置。

8 套管尺寸

表示根据所输入文本确定的套管尺寸，如下所示：套管内径 × 套管长度。如果已指定套管长度，右下侧还会显示套管尺寸 。

9 电池电量

表示剩余的电池电量。仅当使用锂离子电池时显示。请参阅主屏幕说明中的电池电量。

10 成对打印

表示当前的成对打印设置。

■ 标签创建屏幕



1 拼音 / 英大 / 英小

表示字符输入模式。

2 样式说明

表示字符尺寸 (A)、字宽 (B)、修饰 (C)、修饰线 (D)、边框 (E)、字间距 (F)、对齐 (G) 和竖版 (H) 设置。

3 布局说明

表示方向、样式、边框、反向和重复的文本设置。显示的项目视所选标签类型的不同而异。

4 文本块编号

表示文本块编号。

5 行号

表示标签版式中行的编号。

6 页面分割线

表示某一页面的末尾和下一页面的开头。

7 文本块分割线

表示文本块的末尾。

8 回车 / 返回标记

表示文本行的末尾。

9 光标

表示当前数据输入位置。会在光标左侧输入字符。

10 无线连接 (仅适用于 E850TKW)

表示无线连接的当前状态。请参阅主屏幕部分中的无线连接。

11 标签长度设置

表示设置的标签长度。

12色带尺寸

表示所输入文本的色带尺寸，如下所示：色带宽度 × 标签长度。如果已指定标签长度，右下侧还会显示色带尺寸 。

13电池电量

表示剩余的电池电量。仅当使用锂离子电池时显示。请参阅主屏幕部分中的电池电量。

编辑套管或标签

本章介绍了如何在套管或标签中输入文本和符号以创建原创的套管或标签，以及如何使用之前创建的模板创建标签。

打开套管或标签创建屏幕



1 创建套管

2 创建标签

可以使用套管创建屏幕创建套管。要打开套管创建屏幕，使用 \uparrow 、 \downarrow 、 \leftarrow 或 \rightarrow 键选择主屏幕中的 [创建套管]，然后按 **执行** 或 **回车** 键。

注意

购买或重置 P-touch 打印机后首次打开套管创建屏幕时，将显示设置所安装套管的直径和长度以及成对打印的屏幕。

可以使用标签创建屏幕创建标签。要打开标签创建屏幕，使用 \uparrow 、 \downarrow 、 \leftarrow 或 \rightarrow 键选择主屏幕中的 [创建标签]，然后按 **执行** 或 **回车** 键。

从键盘输入文本

P-touch 打印机键盘的使用方法与标准计算机键盘的使用方法相同。

选择输入方式

拼音

每按一次拼音键，可对拼音输入方式进行切换。

拼音输入方式

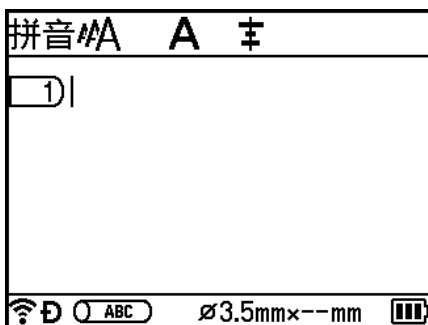

英文字母的大写 / 小写切换

每按一次 **A/a** 键，可对英文字母的大小写输入方式进行切换。
英文字母的大写输入方式

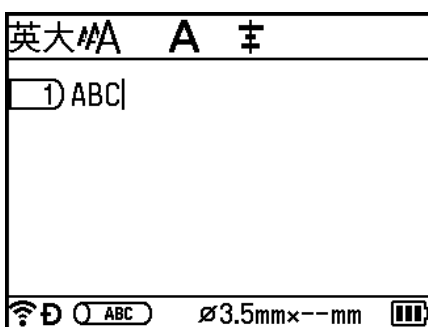

英文字母的小写输入方式

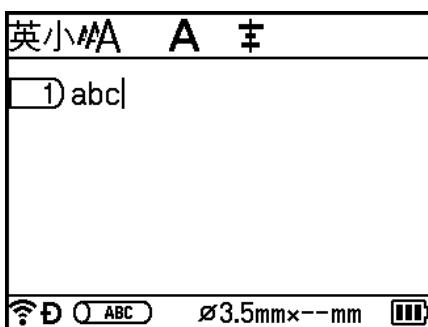

■ 利用拼音来输入文字

利用拼音来输入汉字的音，将拼音转换成汉字后，既可以逐个地选取汉字，也可以一次性转换多个汉字。

示例：上海

- 1 在拼音输入方式的状态下，输入「SHANGHAI」。文字选项会显示在画面上方。

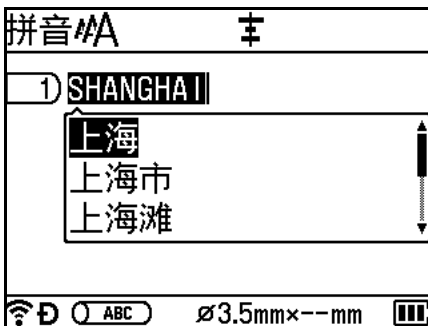

 **注意**

如逐个转换汉字，则请先输入「SHANG」，将其转换成汉字，然后再输入「HAI」。

- 2 按 ↑ 或 ↓ 键来切换选项，显示「上海」。
- 3 按 回车 或 执行 键。
「上海」将被输入。

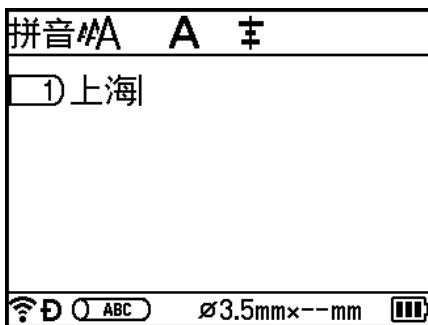

 **注意**

- 一次性最多可以转换 25 个不确定汉字。
- 汉字一旦确定下来便无法再转换。
- 汉字转换过程中若要停止转换操作，请按 **取消** 键。
- 本产品具备可优先显示所确定的汉字选项的「学习功能」。

插入文本

要将附加文本插入到现有的文本行中，将光标移至想要开始插入文本的字符位置，然后输入附加文本。新文本会在光标位置处插入。

添加新行

要结束当前文本行并开始新行，按 **回车** 键。使用套管时，所有文本会在屏幕上显示为一行，显示的回车标记表示换行的位置。打印套管时，回车标记后的文本会在第二行上打印。使用标签时，行尾会显示回车标记，同时光标会移至新行的开头。

❗ 重要事项

- 最大行数（标签）
 - 36 mm 色带：17 行
 - 24 mm 色带：11 行
 - 18 mm 色带：8 行
 - 12 mm 色带：5 行
 - 9 mm 色带：3 行
 - 6 mm 色带：2 行
 - 3.5 mm 色带：1 行
 - 最大行数（套管）
 - 6.5 mm 直径套管：2 行
 - 6.0 mm 直径套管：2 行
 - 5.0 mm 直径套管：2 行
 - 4.0 mm 直径套管：2 行
 - 3.5 mm 直径套管：1 行
 - 3.0 mm 直径套管：1 行
 - 2.5 mm 直径套管：1 行
-

删除文本

一次删除一个字符

要从现有的文本行中删除字符，将光标移至想要开始删除文本的字符右侧位置，然后按 **删除** 键。每按 **删除** 键一次，将会删除光标左侧的一个字符。



注意

如果按住 **删除** 键，将会连续删除光标左侧的字符。

一次性删除所有文本

使用 **全删除** 键可以一次性删除所有文本。

- 1 按 **全删除** 键。
随即出现清除选项。

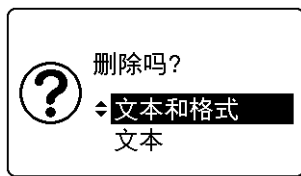

- 2 使用 **↑** 或 **↓** 键，选择 [文本] 可删除所有文本但保留当前的格式设置，而选择 [文本和格式] 可将所有文本和格式设置一并删除。



注意

- 按 **取消** 键可返回套管创建屏幕或标签创建屏幕，而不会删除（或清除）文本或格式设置。
- 选择 [文本和格式] 时，会清除所有文本，字符属性和切割选项会重置为出厂设置。此外，还将显示设置所安装套管的直径和长度以及成对打印的屏幕。

- 3 按 **执行** 或 **回车** 键。
将删除所有文本。如果选择了 [文本和格式]，也会删除所有格式设置。

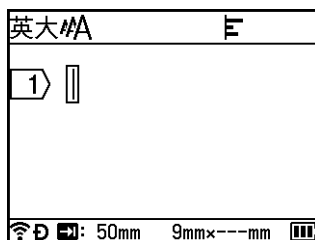

自动字符转换功能

输入字符时，屏幕上会自动显示 3 组转换候选字。使用 **↑** 或 **↓** 键从显示的转换候选字中选择所需的字符串。

插入制表符（仅适用于标签）

要将制表符插入到现有的文本行中，将光标移至想要插入制表符的字符位置，然后按 **Tab** 键。

插入的制表符在标签创建屏幕中会显示为标记 ()。



注意

要从标签中删除制表符，请在标签创建屏幕中将光标置于制表符标记的右侧，然后按 **删除** 键。

更改制表符长度

- 1 按 **字形** 键。
- 2 使用 **←** 或 **→** 键选择 [缩进长度]。
- 3 使用 **↑** 或 **↓** 键选择所需的制表符长度，然后按 **执行** 或 **回车** 键。



注意

- 要返回标签创建屏幕，按 **取消** 键。
- 也可以通过输入所需的制表符长度来进行设置。要应用设置，输入制表符长度后，按 **执行** 或 **回车** 键，然后再次按 **执行** 或 **回车** 键。
- 可以在 0 mm 至 100 mm 的范围内设置制表符长度。

使用 Tab 键设置多份（仅适用于套管）

编辑文本时，可以按 **Tab** 键设置各页的份数。使用 **↑** 或 **↓** 键选择页，然后使用 **←** 或 **→** 键选择份数，或者使用数字键输入数字，然后按 **执行** 或 **回车** 键。如果按 **↑** 键选择最上方的设置，则可以为所有页设置相同的份数。即使已为单独页指定了份数，该份数也将更改为最上方的设置。

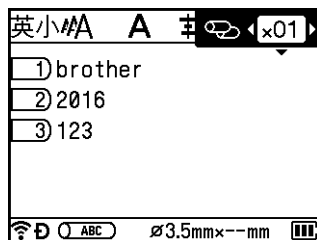
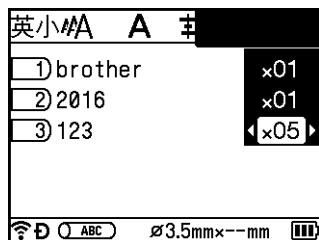

添加新文本块（仅适用于标签）

最多可以创建 99 个新文本块。若要创建文本和行的新文本块，按 **上档** 和 **回车** 键。光标右侧的文本将移动到新文本块。使用某些标签类型时，可以在选择标签类型时设置文本块的数量。

添加新页面

可以按 **新建** 键创建新页面。光标会移至新页面的开头。最多可以为标签创建 99 个新页面，最多可以为套管创建 999 个新页面。

输入符号

除键盘上可用的符号外，通过符号功能还能使用各种其它符号（包括国际、扩展的 ASCII 字符和传输的符号¹）。

要输入符号，请使用符号功能（请参阅 >> 第 23 页 *使用符号功能输入符号*）。



注意

某些符号无法用于套管。

也可以同时按下 **上档** 键和键盘上的按键以输入印在所按键右上角的符号。

¹ P-touch 打印机未提供用户创建字符的位图图像。

使用符号功能输入符号

可选的符号（不包括传输的符号）请见附录。（请参阅 >> 第 237 页 *符号*。）



1 按 **符号** 键。

将显示符号类别列表及该类别中的符号。



注意

会在显示的列表中默认选中最后一次输入的符号。



2 使用 **↑** 或 **↓** 键选择符号类别，然后按 **执行** 或 **回车** 键。



3 使用 **↑**、**↓**、**←** 或 **→** 键选择符号，然后按 **执行** 或 **回车** 键。

所选符号将插入到文本行中。



注意

选择符号时：

- 要返回前一页面，按 **上档** 键和 **符号** 键。
- 要前往下一页面，按 **符号** 键。
- 要返回上一步，按 **取消** 键。

输入传输的符号

❗ 重要事项

使用传输的符号前，请使用 P-touch Transfer Manager 将图像传输到 P-touch 打印机。有关使用 P-touch Transfer Manager 的详细信息，请参阅 >> 第 149 页 *如何使用 P-touch Transfer Manager*。

- 1 按 **插入** 键。
- 2 使用 **↑** 或 **↓** 键选择 [传输符号]，然后按 **执行** 或 **回车** 键。
- 3 使用 **↑** 或 **↓** 键选择传输的符号，然后按 **执行** 或 **回车** 键。
所选图像将插入到文本行中。

注意

- 选择符号时，按 **上档** 键和 **↓** 键可转到下一页，按 **上档** 键和 **↑** 键可转到上一页。
- 插入的传输的符号在套管创建屏幕或标签创建屏幕中会显示为标记 (📎)。
- 要在套管创建屏幕或标签创建屏幕中查看传输的符号，请将光标移至标记 (📎) 并按 **插入** 键。
- 要返回上一步，按 **取消** 键。

使用符号历史记录

可以使用 [自动更新符号] 创建个人符号类别。选择符号时，会先显示 [历史记录] 以帮助用户快速定位所需的符号。

❗ 重要事项

无法将传输的符号添加到 [自动更新符号]。

- 1 使用 **↑**、**↓**、**←** 或 **→** 键选择主屏幕中的 [设置]，然后按 **执行** 或 **回车** 键。
- 2 使用 **↑** 或 **↓** 键选择 [自动更新符号]，然后按 **执行** 或 **回车** 键。
- 3 使用 **↑** 或 **↓** 键选择 [是] 以创建个人类别，然后按 **执行** 或 **回车** 键。
- 4 在套管创建屏幕或标签创建屏幕中，按 **符号** 键输入想要添加到历史记录的符号，使用 **↑** 或 **↓** 键选择符号类别，按 **执行** 或 **回车** 键，使用 **↑**、**↓**、**←** 或 **→** 键选择符号，然后按 **执行** 或 **回车** 键。

5 按符号键。

随即出现 [历史记录]，其中包括步骤 4 中输入的符号。



注意

- 最多可以将 30 个符号添加到 [历史记录] 中。当添加到 [历史记录] 的符号超过 30 个时，将从类别中删除最旧的符号。
- 要停止使用 [自动更新符号]，请按照上述步骤 1 和 2 的说明操作，然后在步骤 3 中选择 [自动更新符号] 屏幕中的 [否]。

输入序号套管或标签

可创建数字序号套管或标签。您可设置递增幅度和序列计数。在序号模式中，您可在模式中通过递增一个数字字符，创建一组套管或标签。在高级序号模式中，您可以在同步或分组间进行选择。同步模式在创建一组套管或标签时可同时递增两个不同的数字。分组模式在创建一组套管或标签时，可在模式中选择两个序列，并可让这两个序列连续递增。您还可以将序号模式与成对打印功能配合使用。

序号模式

1 输入文本（想要序列化的文本除外）。

示例：使用该功能，创建套管或标签 1A-A01、1A-A02、1A-A03 和 1A-A04。在这种情况下，应输入“1A-A0”。

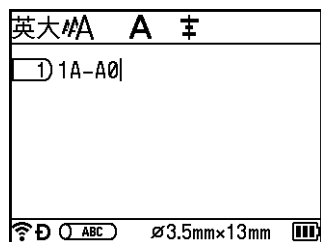

套管创建屏幕

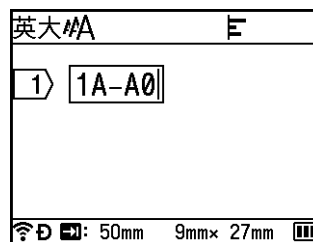

标签创建屏幕



- ② 将光标置于想要插入序号文本处，然后按 **序号** 键。

序号	2/4
递增类型	◀ 标准 ▶
格式	: 000-999
从	: 1
到	: 1
递增幅度	: 1
 	

- ③ 使用 **↑** 或 **↓** 键选择 [递增类型]、[格式]、[从]、[到] 和 [递增幅度]，然后使用 **←** 或 **→** 键设置值。



注意

也可以通过输入所需的数字来设置 [从]、[到] 和 [递增幅度]。

示例： [递增类型]：标准， [格式]：000-999， [从]：1， [到]：4 和 [递增幅度]：1
请参阅下面的序号设置表（出厂设置用粗体显示）：

属性	值	说明
递增类型	标准, 八进制, 十六进制, 字母	从十进制、八进制、十六进制和字母中指定序列化数字的格式。
格式	标准	000-999 , __0-999, 0-999
	八进制	000-777 , __0-777, 0-777
	十六进制	000-FFF , __0-FFF, 0-FFF
	字母	a-z, A-Z
从	标准	000-999
	八进制	000-777
	十六进制	000-FFF
	字母	a-z, A-Z
到	标准	000-999
	八进制	000-777
	十六进制	000-FFF
	字母	a-z, A-Z
递增幅度	1-9	指定序列化数字的增量。

- 4 按 **执行** 或 **回车** 键在屏幕上显示套管或标签的图像。使用套管时，序列化数字的起始和结束文本会以标记显示，如下图所示：

示例： 1A-A01 1A-A02 1A-A03 1A-A04

套管创建屏幕

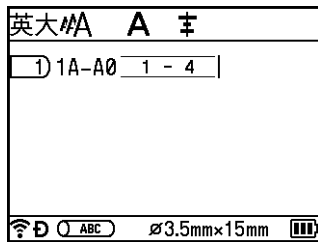

标签创建屏幕

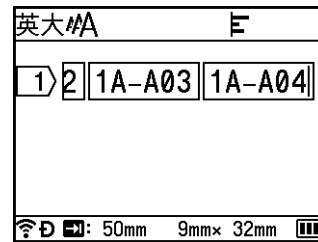

注意

- 使用套管时，如果选择序号标记然后按 **序号** 键，则可以再次进行设置。（对标签无效）
- 使用标签时，虽然 P-touch 打印机会在完成序号设置后创建多页标签，但您也可以仅选择并打印所需的页。请参阅 >> 第 63 页 *打印页面范围*（对套管无效）。
- 需要打印多份套管或标签时，可以在主屏幕上的 [设置]-[打印顺序] 中选择 [序号优先] 或 [张数优先] 作为打印顺序。
- 创建带有序号条形码的标签时，选择输入的条形码，然后按 **序号** 键。（无法在套管上打印条形码。）有关条形码的详细信息，请参阅 >> 第 31 页 *创建条形码标签*（仅适用于标签）。
- 要返回上一步，按 **取消** 键

高级序号模式

同步

- 1 输入文本（想要序列化的文本除外）。
 示例：使用该功能，创建套管或标签 1A-A01、1A-B02、1A-C03 和 1A-D04。在这种情况下，应输入“1A-0”。

套管创建屏幕

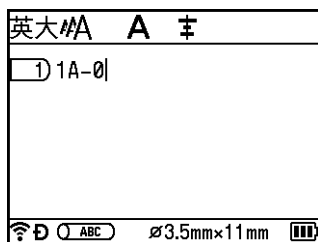

标签创建屏幕

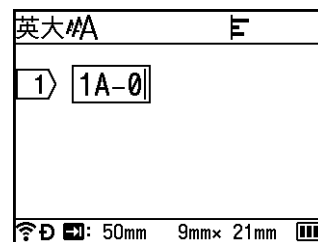

- ② 将光标置于想要插入的第一个序号文本处（“0”的右侧），然后按 **上档** 和 **序号** 键。使用 **↑** 或 **↓** 键选择 [同步]，然后按 **执行** 或 **回车** 键。

同步1	2/4
递增类型	◀ 标准 ▶
格式	: 000-999
从	: 1
到	: 1
递增幅度	: 1
⏏	

- ③ 使用 **↑** 或 **↓** 键为第一个序号文本选择 [递增类型]、[格式]、[从]、[到] 和 [递增幅度]，使用 **←** 或 **→** 键设置值，然后按 **执行** 或 **回车** 键。

注意

也可以通过输入所需的数字来设置 [从]、[到] 和 [递增幅度]。

示例： [递增类型]：标准，[格式]：000-999，[从]：1，[到]：4 和 [递增幅度]：1
有关详细信息，请参阅 *序号模式* 步骤 ③ 中的序号设置表。

- ④ 将光标置于想要插入第二个序号文本处（“0”的左侧），然后按 **执行** 或 **回车** 键。

套管创建屏幕

插入同步2

1A-0

标签创建屏幕

插入优先2

1A-0

- ⑤ 使用 **↑** 或 **↓** 键为第二个序号文本选择 [递增类型]、[格式]、[从] 和 [递增幅度]，使用 **←** 或 **→** 键设置值，然后按 **执行** 或 **回车** 键。

示例： [递增类型]：字母，[格式]：A-Z，[从]：A 和 [递增幅度]：1
有关详细信息，请参阅 *序号模式* 步骤 ③ 中的序号设置表。

注意

由于第一个和第二个序号文本的序列化数字计数是相同的，因此 [到] 的值会自动设置。

6 按 **执行** 或 **回车** 键在屏幕上显示套管或标签的图像。使用套管时，序列化数字的起始和结束文本会以标记显示，如下图所示：

示例： 1A-A01 1A-B02 1A-C03 1A-D04

套管创建屏幕

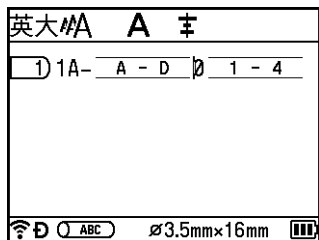

标签创建屏幕

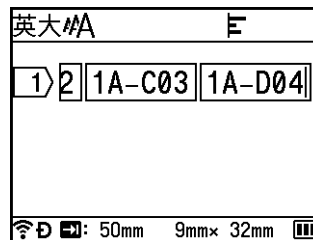

注意

- 使用套管时，如果选择序号标记然后按 **上档** 和 **序号** 键，则可以再次进行设置。（对标签无效）
- 使用标签时，虽然 P-touch 打印机会在完成序号设置后创建多页标签，但您也可以仅选择并打印所需的页。请参阅 >> 第 63 页 *打印页面范围*（对套管无效）。
- 想要打印多份序号套管或标签时，可以在主屏幕上的 [设置]-[打印顺序] 中选择 [序号优先] 或 [张数优先] 作为打印顺序。
- 创建带有序号条形码的标签时，选择输入的条形码，然后按 **序号** 键。（无法在套管上打印条形码。）有关条形码的详细信息，请参阅 >> 第 31 页 *创建条形码标签*（仅适用于标签）。
- 要返回上一步，按 **取消** 键

分组

1 输入文本（想要序列化的文本除外）。

示例：使用该功能，创建套管或标签 1A-A01、1A-A02、1A-A03、1A-A04、1A-B01、1A-B02、1A-B03 和 1A-B04。在这种情况下，应输入“1A-0”。

套管创建屏幕

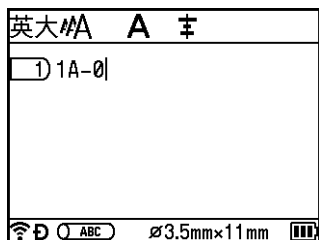

标签创建屏幕

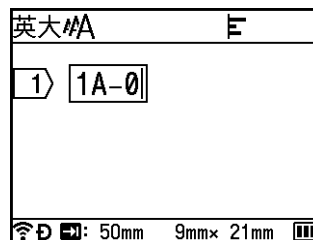

- 将光标置于想要插入的第一个序号文本处（“0”的右侧），然后按 **上档** 和 **序号** 键。使用 **↑** 或 **↓** 键选择 [优先]，然后按 **执行** 或 **回车** 键。

优先1	2/4
递增类型	◀ 标准 ▶
格式	: 000-999
从	: 1
到	: 1
递增幅度	: 1
📶	🔋

- 使用 **↑** 或 **↓** 键为第一个序号文本选择 [递增类型]、[格式]、[从]、[到] 和 [递增幅度]，使用 **←** 或 **→** 键设置值，然后按 **执行** 或 **回车** 键。
 示例：[递增类型]：标准，[格式]：000-999，[从]：1，[到]：4 和 [递增幅度]：1
 有关详细信息，请参阅 **序号模式步骤 ③** 中的序号设置表。

- 将光标置于想要插入第二个序号文本处（“0”的左侧），然后按 **执行** 或 **回车** 键。

套管创建屏幕

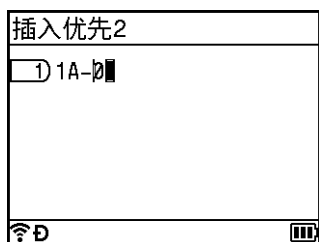

标签创建屏幕

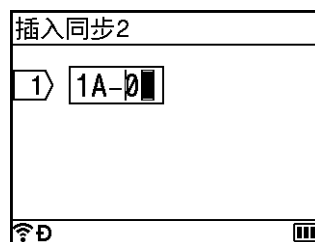

- 使用 **↑** 或 **↓** 键为第二个序号文本选择 [递增类型]、[格式]、[从]、[到] 和 [递增幅度]，使用 **←** 或 **→** 键设置值，然后按 **执行** 或 **回车** 键。
 示例：[递增类型]：字母，[格式]：A-Z，[从]：A，[到]：B 和 [递增幅度]：1
 有关详细信息，请参阅 **序号模式步骤 ③** 中的序号设置表。

- 按 **执行** 或 **回车** 键在屏幕上显示套管或标签的图像。使用套管时，序列化数字的起始和结束文本会以标记显示，如下图所示：

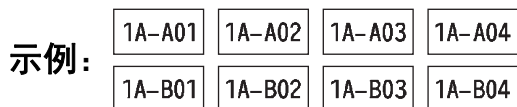

套管创建屏幕

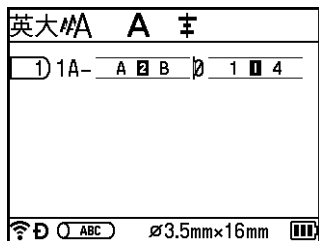

标签创建屏幕

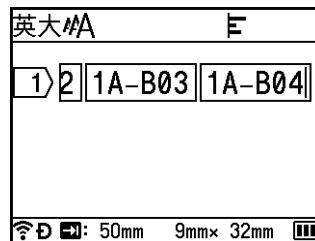

注意

- 使用套管时，如果选择序号标记然后按 **上档** 和 **序号** 键，则可以再次进行设置。（对标签无效）
- 使用标签时，虽然 P-touch 打印机会在完成序号设置后创建多页标签，但您也可以仅选择并打印所需的页。请参阅 >> 第 63 页 *打印页面范围*（对套管无效）。
- 想要打印多份序号套管或标签时，可以在主屏幕上的 [设置]-[打印顺序] 中选择 [序号优先] 或 [张数优先] 作为打印顺序。
- P-touch 打印机会增加条形码数字。
- 创建带有序号条形码的标签时，选择输入的条形码，然后按 **序号** 键。（无法在套管上打印条形码。）有关条形码的详细信息，请参阅 >> 第 31 页 *创建条形码标签*（仅适用于标签）。
- 要返回上一步，按 **取消** 键。

注意

字母和数字按以下方式递增：

0 → 1 → 2 → 3... → 999 → 000 → 001 → 002 → 003...

A → B → C → D... → Z → A → B → C → D...

a → b → c → d... → z → a → b → c → d...

创建条形码标签（仅适用于标签）

您可使用条形码功能创建一维条形码标签，用于资产管理标签、序列号标签，甚至可用于 POS 和库存控制系统。

可选的“条形码”请见附录。请参阅 >> 第 248 页 *条形码*（仅适用于标签）。

注意

- 本 P-touch 打印机并非专为创建条形码标签而设计。请务必确认条形码扫描枪可读取条形码标签。
- 为获取最佳使用效果，应在白色标签上以黑墨打印条形码标签。部分条形码扫描枪可能无法读取通过彩色色带或墨水打印的条形码标签。
- 尽可能在 [宽度] 中使用 [大] 设置。部分条形码扫描枪可能无法读取使用 [小] 设置打印的条形码标签。
- 持续打印大量条形码标签会导致打印头过热，从而影响打印质量。

设置条形码参数和输入条形码数据

- 1 按 **插入** 键。
- 2 使用 **↑** 或 **↓** 键选择 [条形码]，然后按 **执行** 或 **回车** 键。
随即出现 [条形码] 屏幕。



注意

一个标签最多可输入五个条形码。

- 3 使用 **↑** 或 **↓** 键选择某一属性，然后使用 **←** 或 **→** 键为该属性选择设置。（出厂设置用粗体显示。）
 - 协议：**CODE39**、CODE128、EAN-8、EAN-13、GS1-128 (UCC/EAN-128)、UPC-A、UPC-E、I-2/5 (ITF)、CODABAR
 - 宽度：小，大
 - 底部文字：有，无
 - 校验码：无，有校验码仅适用于 CODE39、I-2/5 和 CODABAR 协议。



注意

根据所用色带宽度、输入的行数，或当前字符样式设置的不同，即使将 [底部文字] 选择为 [有]，也可能无法在条形码下方显示字符。

- 4 按 **执行** 或 **回车** 键以应用设置。



注意

如果您未按 **执行** 或 **回车** 键，则不会应用新的设置。

- 5 输入条形码数据。
使用 CODE39、CODE128、CODABAR 或 GS1-128 协议时，可在条形码中输入特殊字符。不使用特殊字符时，请前往步骤 8。



- 6 按 **符号** 键。
此时出现适用于当前协议的字符列表。

- 7 使用 ↑ 或 ↓ 键选择字符，然后按 **执行** 或 **回车** 键，在条形码数据中插入字符。



- 8 按 **执行** 或 **回车** 键，将条形码插入标签中。
条形码将出现在标签创建屏幕上。

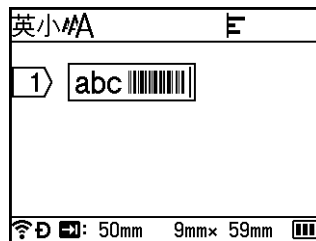

注意

- 要返回上一步，按 **取消** 键。
- 要将所选属性设置为默认设置，按 **空格** 键。

编辑和删除条形码

- 要编辑条形码参数和条形码数据，选择条形码，然后按 **执行** 或 **回车** 键。有关详细信息，请参阅 >> 第 32 页 *设置条形码参数和输入条形码数据*。
- 要从标签中删除条形码，请将光标置于条形码标记的右侧或者选择条形码，然后按 **删除** 键。

使用时间 / 日期功能

可以在套管或标签上添加时间和日期。

时钟设置

在 [时钟设置] 屏幕中设置时间和日期。设置时间和日期后，可以使用 [时间打印] 功能将此信息添加到套管或标签上。

- 1 使用 ↑、↓、← 或 → 键选择主屏幕中的 [设置]，然后按 **执行** 或 **回车** 键。
- 2 使用 ↑ 或 ↓ 键选择 [时钟设置]，然后按 **执行** 或 **回车** 键。
- 3 使用 ↑ 或 ↓ 键，根据当前日期设置年份。使用 ← 或 → 键移动至下一参数，然后使用 ↑ 或 ↓ 键根据当前日期和时间设置参数。在设置所有参数后，按 **执行** 或 **回车** 键应用设置。

注意

- 也可以通过输入所需的数字来设置时间和日期。
- 应用时钟设置后，时钟将激活。
- 纽扣电池用于在未插入交流电适配器时为时钟设置提供备用电力支持。

时间和日期格式设置

可以从多种格式中选择要添加到套管或标签上的时间和日期格式。

可选的“时间和日期”格式请见附录。（请参阅 ►► 第 250 页 *时间和日期*。）

- 1 使用 ↑、↓、← 或 → 键选择主屏幕中的 [设置]，然后按 **执行** 或 **回车** 键。
- 2 使用 ↑ 或 ↓ 键选择 [时间 & 日期格式]，然后按 **执行** 或 **回车** 键。
- 3 根据想要设置的项目，使用 ↑ 或 ↓ 键选择 [日期 :] 或 [时间 :]。使用 ↑ 或 ↓ 键选择所需的格式，然后按 **执行** 或 **回车** 键应用设置。

注意

日期和时间的值用于显示示例设置。选择了格式后，将以所选的格式样式显示在时钟设置中设置的时间和日期。

时间 / 日期设置

可以使用以下步骤将时间戳插入套管或标签中。

按 **插入** 键，使用 ↑ 或 ↓ 键选择 [时间打印]，然后按 **执行** 或 **回车** 键。

可以更改时间戳设置以通过多种格式显示时间戳。（出厂设置用粗体显示。）

■ 时间

可以选择是否在按下 **插入** 键时打印日期和时间，使用 **↑** 或 **↓** 键选择 [时间打印]，然后按 **执行** 或 **回车** 键，或者可以选择按下 **打印**、**执行** 或 **回车** 键时要添加到套管或标签上的日期和时间。

- ① 使用 **↑**、**↓**、**←** 或 **→** 键选择主屏幕中的 [设置]，然后按 **执行** 或 **回车** 键。
- ② 使用 **↑** 或 **↓** 键选择 [时间打印设置]，然后按 **执行** 或 **回车** 键。
- ③ 使用 **↑** 或 **↓** 键选择 [时间]，使用 **←** 或 **→** 键选择 [打印时] 或 [输入时]，然后按 **执行** 或 **回车** 键应用设置。

属性	设置	说明
时间	打印时	按 插入 键，使用 ↑ 或 ↓ 键选择 [时间打印]，然后按 执行 或 回车 键；当前的日期和时间（设置 [日期加算] 时为将来的日期和时间或过去的日期和时间）以及时钟图标将插入到套管创建屏幕或标签创建屏幕上的光标位置。 按 打印 、 执行 或 回车 键进行打印时，当前日期和时间将打印到套管或标签上已通过套管或标签版面设置好的日期、时间和时钟图标位置。
	输入时	按 插入 键，使用 ↑ 或 ↓ 键选择 [时间打印]，然后按 执行 或 回车 键；当前的日期和时间将插入到套管创建屏幕或标签创建屏幕上的光标位置。按 打印 、 执行 或 回车 键进行打印时，日期和时间将如套管创建屏幕或标签创建屏幕所示进行打印。

注意

为 [时间] 设置选择了 [打印时] 并通过按 **插入** 键将时钟图标添加到文本时，使用 **↑** 或 **↓** 键选择 [时间打印]，然后按 **执行** 或 **回车** 键，则可以确认如下图标设置。将光标置于时钟图标的左侧，按 **插入** 键，使用 **↑** 或 **↓** 键选择 [时间打印]，然后按 **执行** 或 **回车** 键。

■ 格式

可以选择将日期和时间添加到套管或标签时要使用的信息。

- ① 使用 ↑、↓、← 或 → 键选择主屏幕中的 [设置]，然后按 **执行** 或 **回车** 键。
- ② 使用 ↑ 或 ↓ 键选择 [时间打印设置]，然后按 **执行** 或 **回车** 键。
- ③ 使用 ↑ 或 ↓ 键选择 [格式]，使用 ← 或 → 键选择设置值，然后按 **执行** 或 **回车** 键应用设置。

属性	设置	说明
格式	仅日期	仅在套管或标签上打印日期。
	仅时间	仅在套管或标签上打印时间。
	日期时间	在套管或标签上打印日期和时间。
	时间日期	在套管或标签上打印时间和日期。

■ 日期加算

将 [时间] 设置为 [打印时] 时，可以选择是使用将来的日期和时间、过去的日期和时间还是当前的日期和时间。

- ① 使用 ↑、↓、← 或 → 键选择主屏幕中的 [设置]，然后按 **执行** 或 **回车** 键。
- ② 使用 ↑ 或 ↓ 键选择 [时间打印设置]，然后按 **执行** 或 **回车** 键。
- ③ 使用 ↑ 或 ↓ 键选择 [日期加算]，使用 ← 或 → 键选择 [有]，然后按 **执行** 或 **回车** 键。
- ④ 使用 ↑ 或 ↓ 键选择 [增加] 或 [减少]，使用 ← 或 → 键选择年份、月份、星期、日期、小时或分钟，然后使用 ↑ 或 ↓ 键设置从当前设置时钟的增减量。设置所有参数后，按 **执行** 或 **回车** 键应用设置。



注意

也可以通过输入所需的数字来设置日期和时间。

属性	设置	说明
日期加算	无	打印当前时间和日期。
	有	根据在 [日期加算] 设置中选择的值增加或减少日期和时间。

更改和删除时间戳设置

要更改 [时间打印] 设置，选择时钟图标，然后按 **执行** 或 **回车** 键。

要从套管或标签中删除时间戳，请将光标置于时钟图标的右侧或者选择时钟图标，然后按 **删除** 键。

设置字符属性

根据套管或标签设置字符属性

使用 **字形** 键，可以选择字符大小、宽度、样式、线型和对齐方式属性。可选的“字符属性”选项请见附录。（请参阅 >> 第 240 页 *字符属性*。）

- 1 按 **字形** 键。
随即出现 [尺寸] 对话框。

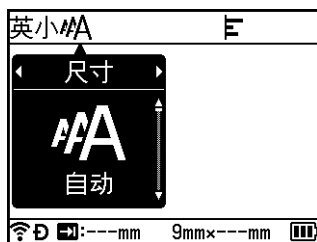

- 2 使用 **←** 或 **→** 键选择一种属性。
- 3 使用 **↑** 或 **↓** 键选择该属性的设置，然后按 **执行** 或 **回车** 键应用设置。

注意

如果您未按 **执行** 或 **回车** 键，则不会应用新的设置。

注意

- 要返回上一步，按 **取消** 键。
- 要将所选属性设置为默认设置，按 **空格** 键。
- 应用某些样式（例如，阴影 + 斜体）时，小字符可能很难看清。
- 根据标签的类型，可能无法更改 **字形** 设置。在这种情况下，对话框的左侧会显示 .

按行设置字符属性

当套管或标签含有两行或多行文本时，可以为各行设置不同的字符属性（大小、宽度、样式，线型和对齐方式）。（可以设置的项目因套管和标签而异。）

使用 ↑、↓、← 或 → 键，将光标移至想要修改的行。然后，按 **上档** 和 **字形** 键以显示设置对话框。（对话框上的 ≡ 表示您当前仅在设置该特定行的属性。）

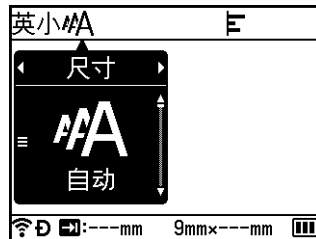

❗ 重要事项

- 为每一行设置了不同的属性值后，按 **字形** 键时，该值将显示为 *****。使用 ↑ 或 ↓ 键在此屏幕上更改设置时，相同的更改会应用到套管或标签的所有行。
- 为每一行设置了不同的属性值时，屏幕顶部会显示套管创建屏幕或标签创建屏幕中光标所处行的设置。

设置边框（仅适用于标签）

可以使用 **字形** 键选择标签的边框。可选的“边框”请见附录。（请参阅 >> 第 242 页 *边框（仅适用于标签）*。）

- 1 按 **字形** 键。
- 2 使用 ← 或 → 键选择 [边框]。

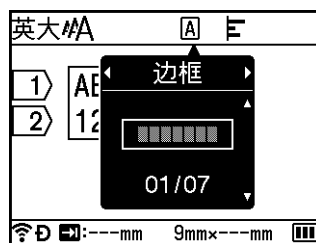

- 使用 ↑ 或 ↓ 键选择边框，然后按 **执行** 或 **回车** 键。
将插入所选的边框。

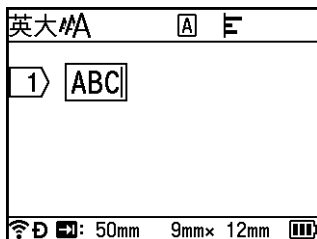

注意

- 如果您未按 **执行** 或 **回车** 键，则不会应用新的设置。
- 要返回上一步，按 **取消** 键。
- 要将 [边框] 设置设为默认设置，请在显示 [边框] 对话框时按 **空格** 键。

设置成对打印（适用于套管）

使用 **字形** 键，可以制作成对打印的套管。

- 按 **字形** 键。
- 使用 ← 或 → 键选择 [成对打印]。
- 使用 ↑ 或 ↓ 键选择所需的成对打印设置，然后按 **执行** 或 **回车** 键。

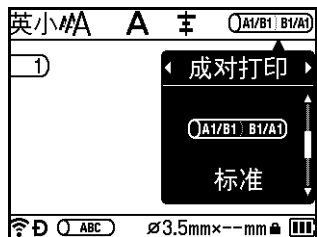

- 1 行：输入文本，然后在要应用成对打印的位置插入 “/” 或 “\”。
- 2 行或 2 行以上：您可以通过按回车键创建另一行以便在行之间应用成对打印。

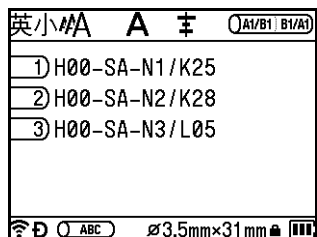

成对打印的打印结果图像：正常。

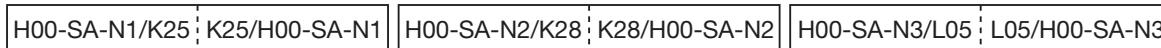

成对打印的打印结果图像：旋转

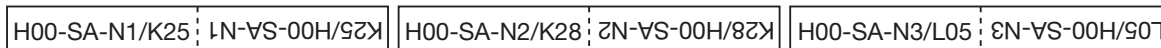

注意

购买或重置 P-touch 打印机后首次打开套管创建屏幕时，会显示 [设置套管样式]。您也可以在此处设置成对打印。

重要事项

- 如果一页上有多个“/”或“\”，则成对打印会应用到第一个“/”或“\”。
- 如果一页中有两行，而每一行都含有“/”，则这两行都会应用成对打印。

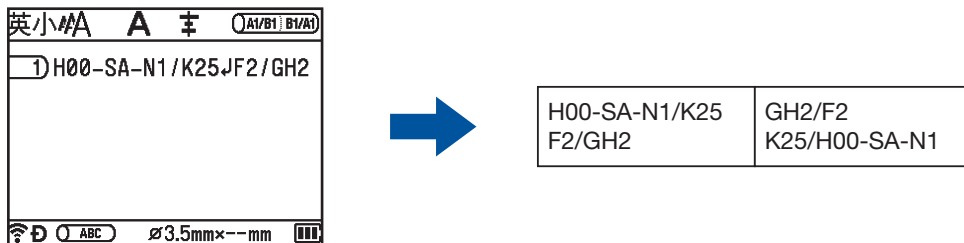

- 您还可以将成对打印功能与 **序号模式** 配合使用。请参阅 >> 第 25 页 **输入序号套管或标签**。

设置成对打印（适用于标签）

您可以制作成对打印打印标签。

- 1 在主页屏幕中使用 ↑、↓、← 或 → 选择 [线缆标签]，然后按执行或回车键。
- 2 使用 ↑ 或 ↓ 键选择 [电缆缠绕标签] 或 [电缆标记]。

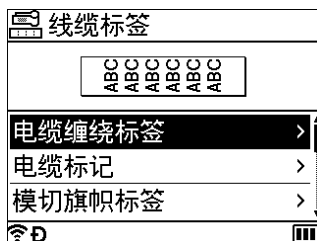

- 3 使用 ↑ 或 ↓ 键选择 [成对打印]，然后使用 ← 或 → 键选择 [开]。

电缆缠绕标签	1/2
单位	: 直径
值	: 6mm
重复	: 开
成对打印	← 关 →
🏠 D 📶	

- 4 1 行：输入文本，然后在要应用成对打印的位置插入 “/” 或 “\”。
2 行或 2 行以上：您可以通过按回车键创建另一行以便在行之间应用成对打印。

例如：

1 行

AD07/15:A1	15:A1/AD07
------------	------------

2 行或更多行

AD07-15:A1	AG13-08:01
AG13-08:01	AD07-15:A1

设置长度

使用 字形 键，可以设置需要的长度。

- 1 按 字形 键。
将显示设置对话框。
- 2 使用 ← 或 → 键选择 [长度]。
- 3 使用 ↑ 或 ↓ 键设置长度，然后按 执行 或 回车 键。

按页设置长度（仅适用于套管）

可以为每一页设置不同的长度。

使用 ↑、↓、← 或 → 键，将光标移至想要修改的页。然后，按 **上档** 和 **字形** 键以显示设置对话框。选择 [长度] 并输入想要设置的长度。（对话框上的 ≡ 表示您当前仅在设置该特定页的长度。）

❗ 重要事项

为每一页设置了不同的长度后，按 **字形** 键时，该值将显示为 *****。

使用 ↑ 或 ↓ 键在此屏幕上更改设置时，相同的更改会应用到所有页。

📝 注意

添加新页面时，光标所在的上一页的设置将应用到新增的页面。

调整边距

使用 **字形** 键，可以水平调整打印位置。

水平：-30.0 mm 至 +30.0 mm（增量：0.1 mm）

- 1 按 **字形** 键。
将显示设置对话框
- 2 使用 ← 或 → 键选择 [左右]。
- 3 使用 ↑ 或 ↓ 键选择所需的打印设置，然后按 **执行** 或 **回车** 键。

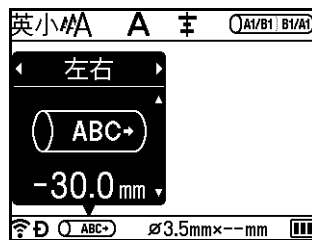

📝 注意

通过设置 [边距调整] 可以垂直调整打印位置。请参阅 >> 第 52 页 *调整套管打印设置*。

使用内置模板（仅适用于标签）

使用模板

只需输入文本或选择格式，即可使用自带的模板创建标签。可选的“模板”请见附录。（请参阅 >> 第 243 页 *模板*。）

- 1 使用 ↑、↓、← 或 → 键选择主屏幕中的 [内置模板菜单]，然后按 **执行** 或 **回车** 键。
- 2 使用 ↑ 或 ↓ 键选择 [定式标签模板]，然后按 **执行** 或 **回车** 键。
- 3 使用 ↑ 或 ↓ 键选择类别，然后按 **执行** 或 **回车** 键。

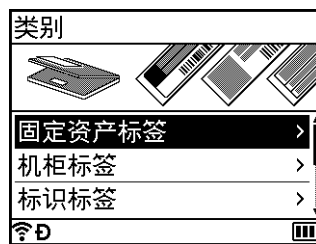

- 4 使用 ↑ 或 ↓ 键选择模板，然后按 **执行** 或 **回车** 键。
- 5 需要时，可在各文本字段中输入文本或条形码，然后按 **执行** 或 **回车** 键。
- 6 完成时，按 **执行** 或 **回车** 键。
要打印标签，使用 ↑ 或 ↓ 键选择 [打印]，然后按 **执行** 或 **回车** 键。

注意

- 有关条形码的详细信息，请参阅 >> 第 31 页 *创建条形码标签（仅适用于标签）*。
- 可以将序号设置用于输入的文本和条形码。要指定序号设置，请参阅 >> 第 25 页 *输入序号套管或标签*。（无法使用高级序号模式。）
- 要打印标签，请参阅 >> 第 57 页 *打印标签*。
- 要在打印前预览标签，使用 ↑ 或 ↓ 键选择 [预览]，然后按 **执行** 或 **回车** 键。有关预览屏幕的详细信息，请参阅 >> 第 61 页 *标签预览*。
- 要保存标签，使用 ↑ 或 ↓ 键选择 [保存]，然后按 **执行** 或 **回车** 键。

使用段落布局

只需输入文本或条形码，即可使用预装的段落布局创建标签。可选的“段落布局”请见附录。（请参阅 >> 第 246 页 *段落布局*。）

- 1 使用 ↑、↓、← 或 → 键选择主屏幕中的 [内置模板菜单]，然后按 **执行** 或 **回车** 键。
- 2 使用 ↑ 或 ↓ 键选择 [任意标签模板]，然后按 **执行** 或 **回车** 键。
- 3 使用 ↑ 或 ↓ 键选择色带宽度，然后按 **执行** 或 **回车** 键。
- 4 使用 ↑ 或 ↓ 键选择段落布局，然后按 **执行** 或 **回车** 键。
- 5 需要时，可在各文本字段中输入文本或条形码，然后按 **执行** 或 **回车** 键。
- 6 完成时，按 **执行** 或 **回车** 键。
要打印标签，使用 ↑ 或 ↓ 键选择 [打印]，然后按 **执行** 或 **回车** 键。



注意

- 有关条形码的详细信息，请参阅 >> 第 31 页 *创建条形码标签*（仅适用于标签）。
- 可以将序号设置用于输入的文本和条形码。要指定序号设置，请参阅 >> 第 25 页 *输入序号套管或标签*。（无法使用高级序号模式。）
- 要打印标签，请参阅 >> 第 57 页 *打印标签*。
- 要在打印前预览标签，使用 ↑ 或 ↓ 键选择 [预览]，然后按 **执行** 或 **回车** 键。有关预览屏幕的详细信息，请参阅 >> 第 61 页 *标签预览*。
- 要保存标签，请参阅 >> 第 65 页 *将套管或标签存储到文件存储器中*。

线缆标签类型

通过选择标签类型并设置所需项目，可在执行电气作业时创建用于线缆、配线架和其他设备的标签。

- 1 使用 ↑、↓、← 或 → 键选择主屏幕中的 [线缆标签]，然后按 **执行** 或 **回车** 键。
- 2 使用 ↑ 或 ↓ 键选择标签类型，然后按 **执行** 或 **回车** 键。

可用的线缆标签类型如下：



注意

出厂设置用粗体显示。

面板

此类型标签可用于标识各种面板。文本块均匀分布在各个标签中。

1 个段落



2 个段落

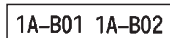

- 长度：50 mm, 10-999 mm
- 段落数：1, 1-5
- 方向：AB 12 (水平), ㉞ ㉟ (垂直)

电缆缠绕标签

此类型标签可缠绕线缆或电线。

标准

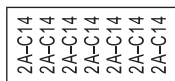

旋转 90

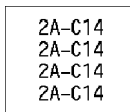

- 单位 (计量单位)：直径, 长度, CAT5/6, CAT6A, COAX, AWG, 旋转 90
- 值：因 UOM (计量单位) 设置而异
- 重复：开, 关
- 成对打印：关, 开



注意

使用线缆标签色带时：

- 我们建议针对“电缆缠绕标签”标签使用线缆标签色带。
- 由线缆标签色带制成的标签不能用于电源绝缘。
- 围绕圆柱形物体缠绕标签时，物体的直径 (1) 应至少为 3 mm。
- 标签或标签旗帜末端的重叠 (2) 长度应至少 5 mm。

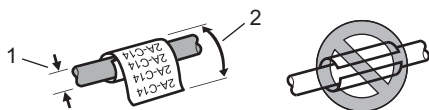

 **注意**

使用自覆膜标签带时：

- 文本将水平打印。
- 插入自覆膜标签带并选择“电缆缠绕标签”后，可以指定下列项目。
 - 长度：自动， 15-300 mm
 - 垂直偏移（调整垂直位置）：-7、-6、-5、-4、-3、-2、-1、0、+1、+2、+3、+4、+5、+6、+7
 - 成对打印：关，开

电缆标记

此类型标签可缠绕线缆或电线，标签的两端粘在一起，形成旗帜。旗帜标签上的文本打印在标签的两端，中间留出空白区域，供在线缆上缠绕之用。

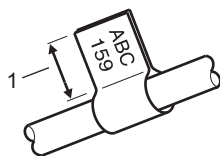

1 旗帜长度至少为 15 mm

- 版面：AA | AA（两面文本相同）、AA | BB（每面文本不同）
- 旗帜长度：30 mm， 10-200 mm
- 线缆直径：6 mm， 3-90 mm
- 方向：ABC | 123（水平），ABC | 159（垂直）
- 成对打印：关，开

水平



垂直

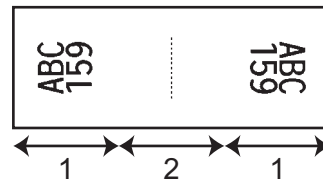

- 1 旗帜长度
- 2 线缆周长





 **注意**

- 在旗帜版面中选择 **AA AA** 时，您最多可输入两个条形码。
- 我们建议针对“电缆标记”标签使用线缆标签色带。
- 使用线缆标签色带和自覆膜标签带制作的标签不是电气绝缘设计。

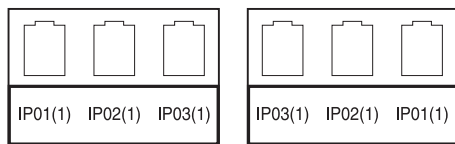
配线架

此类型标签可用于标识各种配线架。

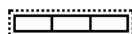
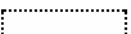

- 段落长度：**15.0 mm**，5.0-300.0 mm
- 段落数：**4**，1-99
- 边框： (刻度线)、 (虚线)、 (直线)、 (加粗)、 (框)、 (无)
- 方向：**ABC ABC ABC** (水平)，**☐☐☐** (垂直)
- 打印顺序：**正向**，反向
- 指定段落：**关**，开

将“指定段落”设置为“开”时可单独调整段落长度。

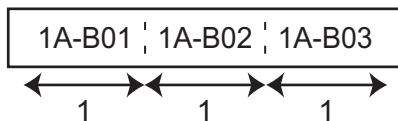

1 段落长度

- 无空白：**关**，开
将标签左边距和右边距设置为零。

 **注意**

“指定段落”和“无空白”无法同时设置为“开”。

信息模块

此类型标签可用于标识电话通信中经常用到的电路连接。每个标签中各文本块最多可输入八行文本。

B01	B02	B03	B04	B05	B06
B07	B08	B09	B10	B11	B12

1	4	8	12	16	20	24
25	28	32	36	40	44	48

- 模块宽度：200 mm， 50-300 mm
- 模块数：4 对， 2 对， 3 对， 5 对， 空白
- 序列类型：|_|_|_| (无)， |1|2|3| (水平)， |1|2|4|5| (主轴)
- 初始值：---, 1-99999





注意

- 在“模块数”中选择了“空白”时，“序列类型”设置为“无”。
- 当在“序列类型”中选择“无”时，“初始值”显示为“---”，并且您无法设置值。但如果选择“水平”或“主轴”，则可在 1 至 99,999 间设置“初始值”。

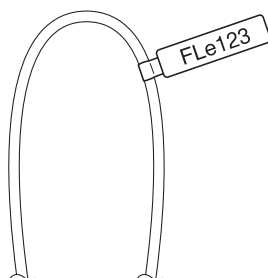
模切旗帜标签

此类型标签可打印在特殊模切旗帜标签上，用于创建线缆和电线使用的旗帜标签。请为此类型应用使用 FLe 标签色带盒。



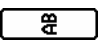

- 版面： (每面不同方向文本相同)，
 (每面相同方向文本相同)，
 (每面不同方向文本不同)，
 (每面相同方向文本不同)
- 方向： (水平)， (垂直)

颜色反转标签

此类型标签可反转文本和背景的颜色进行打印，无需更改色带盒。此外，还可以将 [方向] 设为  (垂直) 创建标签高度较小的标签。



- 长度：自动，5-999 mm
- 方向： (水平)， (垂直)

注意

- 字体和字体样式分别设置为“粗体”，无法更改。
- 不能使用以下色带类型：
 - 3.5 mm 色带
 - 蜡纸漏印色带
 - 模切旗帜标签

打印套管

套管切割选项

使用套管切割选项可以指定打印套管时的套管切割方式。

- ① 使用 ↑、↓、← 或 → 键选择主屏幕中的 [设置]，然后按 **执行** 或 **回车** 键。
- ② 使用 ↑ 或 ↓ 键选择 [套管调整]，然后按 **执行** 或 **回车** 键。
- ③ 使用 ↑ 或 ↓ 键选择 [切割选项]，然后按 **执行** 或 **回车** 键。
- ④ 使用 ↑ 或 ↓ 键选择设置，然后按 **执行** 或 **回车** 键应用设置。



注意

如果您未按 **执行** 或 **回车** 键，则不会应用新的设置。





注意

- 要返回上一步，按 **取消** 键。
- 请参阅下表了解所有可用设置的列表。
- 如果套管卡住或切割不完整，可使用 >8 (送带 / 剪切) 按钮手动对套管进行完整切割。按住该按钮 2 至 10 秒，直到 ⏻ (电源) 指示灯从绿色亮起变为绿色闪烁，然后松开。松开按钮时将切割套管。

切割选项表

切割选项	说明	图像
无半切	仅在最后一个套管打印后对套管进行整体切割。	
半切	在第一个套管打印之前以及各剩余套管打印之后的边距处半切套管。在最后一个套管打印后对套管进行整体切割。	

切割选项表

切割选项	说明	图像
剪切线 (虚线)	在第一个套管打印之前以及各剩余套管打印之后的边距处打印虚线。在最后一个套管打印后对套管进行整体切割。	
剪切线 (实线)	在第一个套管打印之前以及各剩余套管打印之后的边距处打印实线。在最后一个套管打印后对套管进行整体切割。	

注意

可以使用 P-touch 打印机的套管半切调节器，将半切深度调整为三个设置之一。

套管调整

设置自适应风格

将字符属性的 [尺寸] 设为 [自动] 并将套管长度设为特定长度时，可以选择缩小文本大小以适应套管长度的方式。

- ① 使用 ↑、↓、← 或 → 键选择主屏幕中的 [设置]，然后按 **执行** 或 **回车** 键。
- ② 使用 ↑ 或 ↓ 键选择 [套管调整]，然后按 **执行** 或 **回车** 键。
- ③ 使用 ↑ 或 ↓ 键选择 [自动调整尺寸]，然后按 **执行** 或 **回车** 键。
- ④ 使用 ↑ 或 ↓ 键选择风格。

注意

- 选择 [尺寸优先] 时，会修改整体文本大小以适应套管。
- 选择 [字宽优先] 时，会将文本宽度缩小至 [x 1/2] 设置的大小。（如果需要进一步缩小文本大小以适应选择的套管长度，将文本宽度缩小至 [x 1/2] 设置后会修改整体文本大小。）

- ⑤ 按 **执行** 或 **回车** 键以应用设置。

注意

- 要返回上一步，按 **取消** 键。
- 要将风格设置为 [尺寸优先] 的默认设置，按 **空格** 键。

调整套管打印设置

可以指定打印套管的详细设置。

- 1 使用 **↑**、**↓**、**←** 或 **→** 键选择主屏幕中的 [设置]，然后按 **执行** 或 **回车** 键。
- 2 使用 **↑** 或 **↓** 键选择 [套管调整]，然后按 **执行** 或 **回车** 键。
- 3 使用 **↑** 或 **↓** 键选择要调整的设置，然后按 **执行** 或 **回车** 键。

可用的设置如下（出厂设置用粗体显示）：

- 切割深度
调整半切的深度。
-3, -2, -1, **0**, +1, +2, +3
- 打印速度
速度优先、质量优先



注意

- 打印字符模糊不清时，[质量优先] 模式可增强打印效果。
- 如果在 20°C 或以下温度环境中使用 P-touch 打印机，我们建议将 [打印速度] 设置为 [质量优先]。

- 打印浓度
-3, -2, -1, **0**, +1, +2, +3
- 进管压力
弱, **中**, 强
- 调整长度
0.0 mm 至 +30.0 mm（增量：0.1 mm）
- 边距调整
调整水平和垂直打印位置。
左右：-30.0 mm 至 +30.0 mm（增量：0.1 mm）
上下：-2.0 mm 至 +1.0 mm（增量：0.5 mm）



注意

您还可以使用 **字形** 键设置水平打印位置。请参阅 >> 第 42 页 *调整边距*。

- 进套管
通过送出固定量的套管来调整套管位置。
前进, 后退
- 套管前端检测
回卷：开, 关
透明套管：开、关
- 全切力度
正常, 强

套管预览

可以预览输入的字符串，以便在打印前对字符串进行检查。

1 按 **预览** 键。

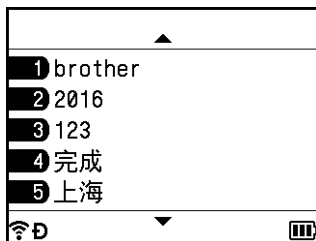

要左右滚动预览，按 **←** 或 **→** 键。

要更改预览页面，按 **↑** 或 **↓** 键。

注意

- 所有文本会在屏幕上显示为一行，显示的回车标记表示换行的位置。打印套管时，回车标记后的文本会在第二行上打印。
- 要返回套管创建屏幕，按 **取消**、**执行** 或 **回车** 键。
- 要将预览滚动至左端或右端，按 **上档** 键，然后按 **←** 或 **→** 键。
- 要从预览屏幕直接打印套管，按 **打印** 键或打开 [打印选择] 屏幕并选择打印选项。有关详细信息，请参阅 **▶▶ 第 53 页 打印套管**。

打印套管

在完成文本输入并选择格式设置后，可以打印套管。

重要事项

- **请勿将套管从套管出口中拽出。**
- 为防止套管和碳带损坏，出现 [正在打印。] 或 [套管位置调整 请稍等] 消息时请勿触摸任何按键。
- 打印或送管过程中，请勿阻塞套管出口。否则会卡住套管。
- 连续打印多个套管时，请务必确认剩余的套管和碳带充足。如果套管或碳带不足，请减少份数、一次打印一个套管，或者更换套管或盒式碳带。

打印单页

如果仅有一页，按 **打印** 键，然后按 **打印** 或 **执行** 键开始打印。

打印所有页和多份

打印多页时，可以为所有页打印相同的份数，也可以为每一页打印不同的份数。

- 1 按 **打印** 键，然后选择各页的份数。使用 **↑** 或 **↓** 键选择页，然后使用 **←** 或 **→** 键选择份数，或者使用数字键输入数字。如果按 **↑** 键选择屏幕右上角的设置字段，所选页将根据每页设置的份数作为一组打印，并且您可以选择要打印的组数。

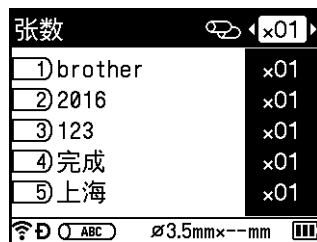

注意

- 要快速更改份数，按住 **←** 或 **→** 键。
- 要为所有页设置相同份数，在套管创建屏幕上按 **Tab** 键设置份数。有关详细信息，请参阅 **▶▶ 第 22 页 使用 Tab 键设置多份（仅适用于套管）**。

- 2 按 **打印** 或 **执行** 键进行打印。

注意

- 单页最多可打印 99 份。
- 一个打印作业最多可打印 9,999 份。

打印页面范围

具有多页时，可以指定要打印的页面范围。

- 1 按 **上档** 和 **打印** 键。
- 2 使用 **↑** 或 **↓** 键选择 [当前记录] 或 [指定记录号]，然后按 **执行** 或 **回车** 键。如果选择 [当前记录]，请转到步骤 4。

- 3 使用 **↑** 或 **↓** 以及 **执行** 或 **回车** 键指定第一页和最后一页。然后使用 **←** 或 **→** 键选择份数，或者使用数字键输入数字。



注意 _____
不会打印空白页。

- 4 按 **打印** 或 **执行** 键进行打印。



- 注意** _____
- 要返回上一步，按 **取消** 键。
 - 打印期间在屏幕上显示的数字表示“计数 / 设置的份数”，以及剩余的碳带量。
 - 设置份数时按 **空格** 键可将值重置为 01（默认值）。

将套管数据作为标签打印

可以将使用套管创建屏幕创建的数据传输到标签创建屏幕并作为标签打印。

- 1 按 **上档** 和 **打印** 键。
- 2 使用 **↑** 或 **↓** 键选择 [打印标签]，然后按 **执行** 或 **回车** 键。
- 3 指定第一页和最后一页，然后按 **执行** 或 **回车** 键。
此时将会显示标签创建屏幕。



- 注意** _____
- 一个套管页面将作为一个标签段落传输。
 - 最多可以传输 99 页数据。如果尝试传输多于 99 页的数据，将会出现错误消息。按 **取消** 键以返回上一步骤，或按 **执行** 键继续。
 - 如果正在使用标签创建屏幕编辑数据，则会出现“未保存的 标签文本 将被删除。确认吗？”消息。按 **取消** 键以返回上一步骤，或按 **执行** 键继续。

中断打印功能

本 P-touch 打印机配有两个打印机引擎：一个打印机引擎用于打印标签，而另一个用于打印套管。如果一个打印机引擎用于打印大型打印作业，您可以暂停该打印作业并使用另一个打印机引擎进行打印。

例如，如果正在打印大量套管，则可以使用此功能暂停打印作业并打印一些标签。

- 1 正在打印套管时，按 **暂停** 键。
P-touch 打印机 **暂停** 打印后，将显示主屏幕。
- 2 使用 **↑**、**↓**、**←** 或 **→** 键选择主屏幕中的 [创建标签]、[线缆标签] 或 [内置模板菜单]，然后按 **执行** 或 **回车** 键。



注意

中断套管打印时仅能打印标签。

- 3 使用适用屏幕编辑要打印的项目，然后按 **打印** 键进行打印。
- 4 完成标签的打印后，按 **主页** 键以返回主屏幕，然后按 **打印** 键恢复中断的打印。



注意

- 存在暂停的打印作业时，主屏幕中会出现“按打印键。重启暂停的打印作业。”消息。
- 如果在存在暂停打印作业时选择无法执行的项目，将出现错误消息。

打印标签

送带

❗ 重要事项

- 确保在装入色带盒后，送出色带时消除色带和碳带中的松弛。
- 当 P-touch 打印机从色带出口送出标签时，请勿拽出标签。否则碳带会随色带一起带出。取出碳带后，色带可能无法正常使用。
- 打印或送带过程中，请勿阻塞色带出口。否则会卡住色带。

送带 / 剪切

“送带 / 剪切”功能将送出 22.3 mm 空白色带，然后剪切色带。

1 按 \times (送带 / 剪切) 按钮。

液晶显示屏上出现 [送带&切割?]。

2 使用 \uparrow 或 \downarrow 键选择 [送带&切割]，然后按 **执行** 或 **回车** 键。送出色带时将显示 [执行中。] 消息，然后剪断色带。

注意

要退出或取消此功能，请按 **取消** 键。

仅送带

该功能将送出约 22.3 mm 的色带，从而使空白标签伸出色带盒。使用布质色带时推荐使用此操作，应使用剪刀切断。

1 按 \times (送带 / 剪切) 按钮。

液晶显示屏上出现 [送带&切割?]。

2 使用 \uparrow 或 \downarrow 键选择 [仅送带]，然后按 **执行** 或 **回车** 键。送出色带时会显示 [执行中。] 消息。

注意

要退出或取消此功能，请按 **取消** 键。

色带切割选项

使用色带切割选项可以指定打印标签时色带的送带和切割方式。

- ① 使用 ↑、↓、← 或 → 键选择主屏幕中的 [设置]，然后按 **执行** 或 **回车** 键。
- ② 使用 ↑ 或 ↓ 键选择 [标签调整]，然后按 **执行** 或 **回车** 键。
- ③ 使用 ↑ 或 ↓ 键选择 [切割选项]，然后按 **执行** 或 **回车** 键。
- ④ 使用 ↑ 或 ↓ 键选择设置，然后按 **执行** 或 **回车** 键应用设置。



注意

如果您未按 **执行** 或 **回车** 键，则不会应用新的设置。



注意

- 要返回上一步，按 **取消** 键。
- 请参阅下表了解所有可用设置的列表。
- 打印多份不同标签时，可以选择链式打印以减少标签间的空白。链式打印适用于切割选项编号 5-8。（请参阅下面的 *切割选项表*。）
- 使用链式打印时，打印完最后一个标签后，按 **⌘**（送带 / 剪切）按钮。

切割选项表

切割选项编号	自动切割	半切	链式打印	图像
1	否	是	否	
2	是	是	否	
3	否	否	否	

切割选项表

切割选项编号	自动切割	半切	链式打印	图像
4	是	否	否	
5	否	是	是	
6	是	是	是	
7	否	否	是	
8	是	否	是	
9	特殊色带			
(FLe 标签) ¹	否	—	—	
(FLe 标签) ¹	是	—	—	

¹ 如果使用的是 FLe 标签盒，使用打印机驱动程序从计算机设置该切割选项。这些选项无法使用键盘设置。

标签调整

调整标签长度

色带盒中的色带用尽时，打印的长度可能不太精确。

- 1 使用 ↑、↓、← 或 → 键选择主屏幕中的 [设置]，然后按 **执行** 或 **回车** 键。
- 2 使用 ↑ 或 ↓ 键选择 [标签调整]，然后按 **执行** 或 **回车** 键。
- 3 使用 ↑ 或 ↓ 键选择 [调整长度]，然后按 **执行** 或 **回车** 键。
- 4 使用 ↑ 或 ↓ 键设置值，然后按 **执行** 或 **回车** 键应用设置。



注意

一级大约可以调整总标签长度的 1%。

设置自适应风格

将字符属性的 [尺寸] 设为 [自动] 并将标签长度设为特定长度时，可以选择缩小文本大小以适应标签长度的方式。

- 1 使用 ↑、↓、← 或 → 键选择主屏幕中的 [设置]，然后按 **执行** 或 **回车** 键。
- 2 使用 ↑ 或 ↓ 键选择 [标签调整]，然后按 **执行** 或 **回车** 键。
- 3 使用 ↑ 或 ↓ 键选择 [自动调整尺寸]，然后按 **执行** 或 **回车** 键。
- 4 使用 ↑ 或 ↓ 键选择风格。



注意

- 选择 [尺寸优先] 时，会修改整体文本大小以适应标签。
 - 选择 [字宽优先] 时，会将文本宽度缩小至 [x 1/2] 设置的大小。（如果需要进一步缩小文本大小以适应选择的标签长度，将文本宽度缩小至 [x 1/2] 设置后会修改整体文本大小。）
-

- 5 按 **执行** 或 **回车** 键以应用设置。



注意

- 要返回上一步，按 **取消** 键。
 - 要将风格设置为 [尺寸优先] 的默认设置，按 **空格** 键。
-

标签预览

可以在打印前预览当前页面并检查版面。

- 1 按 **预览** 键。
屏幕上将出现标签的图像。

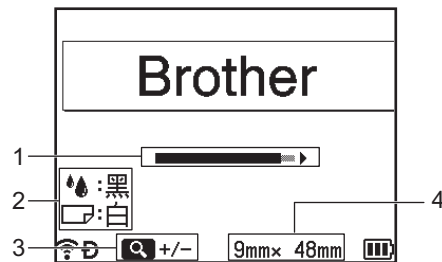

- 1 通过长条表示标签当前显示部分的位置。
- 2 表示检测到的有关所安装色带盒的信息。第一行表示字符颜色，第二行表示色带颜色。
- 3 按预览键可增大或减小预览的放大倍率。
- 4 以如下方式表示所安装色带盒的色带宽度和标签长度：
色带宽度 x 标签长度。

按 **↑**、**↓**、**←** 或 **→** 键可滚动预览。
按 **预览** 键可更改预览的放大倍率。

注意

- 要返回标签创建屏幕，按 **取消**、**执行** 或 **回车** 键。
- 要将预览滚动至左端或右端，按 **上档** 键，然后按 **←** 或 **→** 键。
- 要从预览屏幕直接打印标签，按 **打印** 键或打开 [打印选择] 屏幕并选择打印选项。有关详细信息，请参阅 **>> 第 62 页 打印标签**。
- 打印预览是标签的生成图像，可能与打印时的实际标签有所不同。
- 无法检测某些色带盒的字符颜色和色带颜色。

打印标签

输入文本并完成格式设置后即可打印标签。

❗ 重要事项

- 当打印机从色带出口送出标签时，请勿拽出标签。否则碳带会随色带一起带出。取出碳带后，色带可能无法正常使用。
- 为防止色带损坏，出现 [正在打印。] 或 [执行中。] 消息时请勿触摸任何按键。
- 打印或送带过程中，请勿阻塞色带出口。否则会卡住色带。
- 连续打印多个标签时，请务必确认剩余的色带充足。如果色带不足，请减少份数、一次打印一个标签，或者更换色带盒。
- 出现带有条纹的色带表示色带盒中的色带已用完。如果在打印期间出现这种情况，按住 ⏻ (电源) 按钮关闭 P-touch 打印机。在色带盒已空的情况下尝试打印可能会损坏 P-touch 打印机。

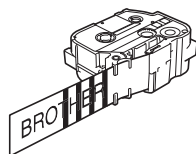

打印单页

按 **打印** 键，然后按 **打印** 或 **执行** 键开始打印。

打印多份

使用此功能最多可打印 99 份同一标签。

- 1 按 **打印** 键，然后使用 **←** 或 **→** 键选择份数，或者使用数字键输入数字。

📌 注意

按住 **←** 或 **→** 键可快速更改份数。

- 2 按 **打印** 或 **执行** 键进行打印。

打印页面范围

具有多页时，可以指定要打印的页面范围。

- 1 按 **上档** 和 **打印** 键。
- 2 使用 **↑** 或 **↓** 键选择 [当前记录] 或 [指定记录号]，然后按 **执行** 或 **回车** 键。如果选择 [当前记录]，请转到步骤 4。
- 3 使用 **↑**、**↓**、**←** 或 **→** 键指定第一页和最后一页，然后选择份数。



注意

不会打印空白页。

- 4 按 **打印** 或 **执行** 键进行打印。



注意

- 如果需要打印所有页面，按 **打印** 键，然后按 **打印** 或 **执行** 键打印所有页面而无需指定范围。
- 要返回上一步，按 **取消** 键。
- 打印期间在屏幕上显示的数字表示“计数 / 设置的份数”。
- 设置份数时按 **空格** 键可将值重置为 01（默认值）。

镜像打印

使用透明色带，这样当贴在玻璃、窗户或其它透明表面上时就可以从反面正确地读出内容。

HTIM2.L

- 1 按 **上档** 和 **打印** 键。
- 2 使用 **↑** 或 **↓** 键选择 [镜像]，然后按 **执行** 或 **回车** 键。
- 3 按 **打印** 或 **执行** 键进行打印。

中断打印功能

本 P-touch 打印机配有两个打印机引擎：一个打印机引擎用于打印标签，而另一个用于打印套管。如果一个打印机引擎用于打印大型打印作业，您可以暂停该打印作业并使用另一个打印机引擎进行打印。

例如，如果正在打印大量标签，则可以使用此功能暂停打印作业并打印一些套管。

- 1 正在打印标签时，按 **暂停** 键。
P-touch 打印机 **暂停** 打印后，将显示主屏幕。
- 2 使用 **↑**、**↓**、**←** 或 **→** 键选择主屏幕中的 [创建套管]，然后按 **执行** 或 **回车** 键。



注意

中断标签打印时仅能打印套管。

- 3 使用套管创建屏幕编辑要打印的套管，然后按 **打印** 键打印套管。
- 4 完成套管的打印后，按 **主页** 键以返回主屏幕，然后按 **打印** 键恢复中断的打印。



注意

- 存在暂停的打印作业时，主屏幕中会出现“按打印键。重启暂停的打印作业。”消息。
- 如果在存在暂停打印作业时选择无法执行的项目，将出现错误消息。

使用文件存储器

可以在文件存储器中最多存储 99 个最常用的套管或标签。每个套管或标签会作为一个文件存储，这样在再次需要时便能快速调用您的套管或标签。

注意

- 文件存储器已满时，每保存一个文件便会覆盖一个已存储的文件。

- 可通过以下步骤确认文件存储器的可用空间¹：

使用 **↑**、**↓**、**←** 或 **→** 键选择主屏幕中的 [设置]，然后按 **执行** 或 **回车** 键。

使用 **↑** 或 **↓** 键选择 [使用情况]，然后按 **执行** 或 **回车** 键。

使用 **↑** 或 **↓** 键选择 [本地文件大小]，然后按 **执行** 或 **回车** 键。

¹ 由于文件大小因输入的字符和数据类型而异，因此即使 [剩余字符数 : xxxxxx] 中显示有足够的可用空间，也可能无法存储文件。

将套管或标签存储到文件存储器中

1 输入文本并设置套管或标签的格式后，按 **保存** 键。

2 使用 **↑** 或 **↓** 键选择文件编号，然后按 **执行** 或 **回车** 键。

注意

- 如果所选编号已存储文件，所保存的文件会将旧文件覆盖。

- 要显示所选文件编号的版面，按 **预览** 键。

3 输入文件名，然后按 **执行** 或 **回车** 键。

文件将保存，同时屏幕返回到套管创建屏幕或标签创建屏幕。

注意

要返回上一步，按 **取消** 键。

打开 / 打印存储的套管或标签文件

- 1 使用 ↑、↓、← 或 → 键选择主屏幕中的 [文件]，然后按 **执行** 或 **回车** 键。
- 2 使用 ↑ 或 ↓ 键选择文件，然后按 **执行** 或 **回车** 键。
- 3 使用 ↑ 或 ↓ 键选择 [调用]，然后按 **执行** 或 **回车** 键。文件将出现在套管创建屏幕或标签创建屏幕上。
- 4 按 **打印** 键进行打印。



注意

要返回上一步，按 **取消** 键。

删除存储的套管或标签文件

❗ 重要事项

要删除使用传输的模板创建的套管或标签，请参阅 >> 第 77 页 *删除传输的数据*。

- 1 使用 ↑、↓、← 或 → 键选择主屏幕中的 [文件]，然后按 **执行** 或 **回车** 键。
- 2 使用 ↑ 或 ↓ 键选择文件，然后按 **执行** 或 **回车** 键。



注意

- 要显示所选文件的版面，按 **预览** 键。
 - 此时，还可以按 **全删除** 键进行删除。
-

- 3 使用 ↑ 或 ↓ 键选择 [删除]，然后按 **执行** 或 **回车** 键。
随即出现 [删除?] 消息。
- 4 按 **执行** 或 **回车** 键以删除文件。



注意

要取消删除文件并返回前一屏幕，按 **取消** 键。

添加快捷方式

可以添加符号、数据库和其他常用项目。

此功能允许您通过按下 **快捷方式** 键调用添加的快捷方式。



注意

有关注册可编程功能的更多信息，请参阅兄弟（中国）商业有限公司的技术服务支持网站（www.95105369.com）上的 [常见问题解答]。

添加新快捷方式

- 1 使用 ↑、↓、← 或 → 键选择主屏幕中的 [添加快捷功能]，然后按 **执行** 或 **回车** 键。
- 2 使用 ↑ 或 ↓ 键选择 [---]（未添加），然后按 **执行** 或 **回车** 键。
- 3 使用 ↑ 或 ↓ 键选择想要添加的项目类别（符号、传输的符号、数据库、传输的模板或文件），然后按 **执行** 或 **回车** 键。
- 4 选择想要添加的项目，然后按 **执行** 或 **回车** 键。
- 5 输入快捷方式名，然后按 **执行** 或 **回车** 键。
快捷方式添加已完成。



注意

- 也可以在之后更改已添加快捷方式的名称。
- 最多可以添加 10 个快捷方式。如果已添加了 10 个快捷方式，则添加新的快捷方式前必须先删除一个快捷方式。
- 如果调用了已添加的快捷方式并进行了更改，则无法通过覆盖之前的快捷方式来添加修改后的快捷方式。修改后的快捷方式必须作为新快捷方式添加。请删除任意不需要的快捷方式。

调用和使用已添加的快捷方式

- 1 按 **快捷方式** 键同时将显示主屏幕或者套管或标签创建屏幕。
- 2 使用 **↑** 或 **↓** 键选择快捷方式，然后按 **执行** 或 **回车** 键。

注意

- 还可以使用数字键输入快捷方式编号来调用快捷方式。
 - 也可以通过选择主屏幕中的 [添加快捷功能] 来调用快捷方式。
-

删除快捷方式

- 1 使用 **↑**、**↓**、**←** 或 **→** 键选择主屏幕中的 [添加快捷功能]，然后按 **执行** 或 **回车** 键。
- 2 使用 **↑** 或 **↓** 键选择快捷方式，然后按 **执行** 或 **回车** 键。
- 3 使用 **↑** 或 **↓** 键选择 [删除]，然后按 **执行** 或 **回车** 键。
随即出现 [删除?] 消息。
- 4 按 **执行** 或 **回车** 键。

注意

还可以通过以下方式调用快捷方式：

- 使用数字键输入快捷方式编号。
 - 选择主屏幕中的 [添加快捷功能]。
-

可以使用从计算机传输的模板、数据库或符号打印标签。

从计算机传输数据

可以使用 P-touch Transfer Manager 或 Cable Label Tool 的传输功能将数据从计算机传输到 P-touch 打印机。

有关详细信息，请参阅 >> 第 149 页 *如何使用 P-touch Transfer Manager* 或 >> 第 143 页 *将模板从 Cable Label Tool 传输到 P-touch 打印机*。

传输的符号

要输入传输的符号，请参阅 >> 第 23 页 *输入符号*。

打印传输的模板

可以将使用 P-touch Editor (*.lbx 文件) 创建的标签布局传输到 P-touch 打印机，然后将其用作模板打印标签。要编辑或打印模板，请直接输入新文本或使用数据库中的文本。

❗ 重要事项

编辑模板之前，将模板传输到 P-touch 打印机。

模板不含要编辑的对象时

① 使用 ↑、↓、← 或 → 键选择主屏幕中的 [传输模板]，然后按 **执行** 或 **回车** 键。

📝 注意

将出现可选择的传输模板的名称和编号，以及所选模板的预览。

② 使用 ↑ 或 ↓ 键选择所需的模板，然后按 **执行** 或 **回车** 键。

📝 注意

模板已链接到数据库时，屏幕的右上角将出现  图标。

- 3 使用 ↑ 或 ↓ 键选择 [打印] 或 [打印数据库记录] 以开始打印。

注意

要从想要打印的数据库中选择范围，请按照 *模板已链接到数据库并不会被编辑时* 中步骤 ③ - ⑤ 的说明操作。

模板含有要编辑的对象时

需要时，可以暂时编辑模板。但模板更改后将无法保存。

模板未链接到数据库时，要想打印标签，必须先选择内置模板，然后在各字段中输入文本。

模板已链接到数据库时，则可以打印链接到模板的数据库中的单个记录或一系列记录。

重要事项

无法添加或删除换行符。

- 1 使用 ↑、↓、← 或 → 键选择主屏幕中的 [传输模板]，然后按 **执行** 或 **回车** 键。
- 2 使用 ↑ 或 ↓ 键选择模板，然后按 **执行** 或 **回车** 键。

注意

模板已链接到数据库时，屏幕的右上角将出现  图标。

- 3 使用 ↑ 或 ↓ 键选择 [编辑（不保存）]，然后按 **执行** 或 **回车** 键。
将出现可以编辑的对象。
- 4 使用 ↑ 或 ↓ 键选择要编辑的对象，然后按 **执行** 或 **回车** 键。
 - 模板未链接到数据库时：
将出现所选对象的内容。编辑对象，然后按 **执行** 或 **回车** 键。
 - 模板已链接到数据库时：
将出现数据库的第一个记录。编辑对象，然后按 **执行** 或 **回车** 键。
- 5 完成时，按 **取消** 键。
- 6 使用 ↑ 或 ↓ 键选择菜单以开始打印。
 - 模板未链接到数据库时：
使用 ↑ 或 ↓ 键选择 [打印] 以开始打印。
 - 模板已链接到数据库时：
使用 ↑ 或 ↓ 键选择 [打印数据库记录] 或 [打印 已编辑的模板] 以开始打印。



注意

- 编辑已链接到数据库的模板时：
 - 编辑了未链接到数据库的对象时，选择 [打印数据库记录] 进行打印。
 - 编辑了已链接到数据库的对象时，如果选择 [打印数据库记录] 将删除编辑的内容。因此，请使用 ↑ 或 ↓ 键选择 [打印 已编辑的模板] 来打印模板。
- 要从想要打印的数据库中选择范围，请按照 *模板已链接到数据库并不会被编辑时* 中步骤 ③ - ⑤ 的说明操作。
- 要编辑数据库，请参阅 >> 第 75 页 *编辑数据库*。

模板已链接到数据库并不会被编辑时

- ① 使用 ↑、↓、← 或 → 键选择主屏幕中的 [传输模板]，然后按 **执行** 或 **回车** 键。
- ② 使用 ↑ 或 ↓ 键选择模板，然后按 **执行** 或 **回车** 键。



注意

模板已链接到数据库时，屏幕的右上角将出现  图标。

- ③ 使用 ↑ 或 ↓ 键选择 [打印数据库记录]，然后按 **执行** 或 **回车** 键。
将出现已链接到模板的数据库内容。
- ④ 使用 ↑、↓、← 或 → 键选择想要打印范围中的第一个记录，然后按 **执行** 或 **回车** 键。
- ⑤ 使用 ↑、↓、← 或 → 键选择想要打印范围中的最后一个记录，然后按 **执行** 或 **回车** 键。
设置范围后，所选的记录将高亮显示。



注意

要返回上一步，按 **取消** 键。

使用传输的数据库数据

可以将已转换为 *.csv 文件的数据库传输到 P-touch 打印机。

可以将不带模板传输的数据库中的数据导入到各标签中，内置模板版面和传输的模板除外。数据库数据会根据为各标签设置的段落和页面数进行导入。

❗ 重要事项

- 使用数据库之前，将数据库传输到 P-touch 打印机。
- 如果数据库和模板已链接并一同传输，该数据库仅能使用该模板。

📝 注意

- 如果选择的数据库范围大于设置的段落和页面数，数据将导入至达到段落和页面的最大数时为止。
- 如果设置的段落和页面数大于选择的数据库范围，导入全部数据库数据后操作将完成。剩余的段落和页面将不会打印。

① 按 **插入** 键，使用 **↑** 或 **↓** 键选择 [数据库]，然后按 **执行** 或 **回车** 键。

② 使用 **↑** 或 **↓** 键选择所需的数据库，然后按 **执行** 或 **回车** 键。
将出现所选数据库的第一个记录。

📝 注意

- 如果显示数据库时在特定时间内没有更改选择的记录，该记录的内容将显示在屏幕的底部。但如果该记录含有 11 个单字节字符（5 个双字节字符）或更少字符，将不会显示记录的内容。
- 按 **预览** 键时，将显示记录的属性。
- 设置范围时，无法选择“字段名称”行（数据的第一行）。

name	type
AAA	brother-...
ABC	brother-...
AC-D	brother-...
AD-D	brother-...
AEA	brother-...
🔍 brother-PT-printer	

③ 选择想要插入范围中的第一个记录，然后按 **执行** 或 **回车** 键。
所选记录会高亮显示。

number	name
1A-B01	AAA
1A-B02	ABC
1A-B03	AC-D
1A-B04	AD-D
1A-B05	AEA

- 4 选择想要插入范围中的最后一个记录，然后按 **执行** 或 **回车** 键。
所选范围会高亮显示。

number	name
1A-B01	AAA
1A-B02	ABC
1A-B03	AC-D
1A-B04	AD-D
1A-B05	AEA

将出现所选数据库的内容。

英大#A		E
1	1A-B02	1A-B03

搜索数据库

选择想要在模板中使用或已添加到标签的数据库记录时，可以搜索包含特定字符或特定编号的记录。

找到第一个匹配的字符串后，搜索会继续在右侧进行。然后，将按照标签类型的导入顺序在相同的方向搜索记录。而且也会对“字段名称”行进行搜索。

可搜索的字符包括：大写和小写字母、数字和按键上显示的上部符号。

- 1 按 **插入** 键，使用 **↑** 或 **↓** 键选择 [数据库]，然后按 **执行** 或 **回车** 键。
- 2 使用 **↑** 或 **↓** 键选择所需的数据库，然后按 **执行** 或 **回车** 键。
将出现所选数据库的第一个记录。

number	name
1A-B01	AAA
1A-B02	ABC
1A-B03	AC-D
1A-B04	AD-D
1A-B05	AEA

- 3 输入想要搜索的第一个字符（例如，“B”）。
 示例：如果输入“B”，将从含有“B”的字符串的第一个字段开始搜索字段。

number	name
1A-B01	AAA
1A-B02	ABC
1A-B03	AC-D
1A-B04	AD-D
1A-B05	AEA

如果找到含有“B”的字符串，光标将移动到该数据，同时“B”变为高亮显示。此外，“B”将存储到内存中。

如果找不到含有搜索字符“B”的字符串，光标仍将停留在当前位置不会移动，而且字符“B”也不会存储到内存中。

- 4 输入想要搜索的第二个字符（例如，“R”）。
 如果输入“R”，将从含有“BR”的字符串的下一个字段开始搜索字段。

name	type
AAA	brother-...
ABC	brother-...
AC-D	brother-...
AD-D	brother-...
AEA	brother-...

Q brother-PT-printer

如果找到含有“BR”的字符串，光标将移动到该数据，同时“BR”变为高亮显示。此外，“BR”将存储到内存中。

- 5 使用相同的步骤继续搜索数据库。

注意

- 如果搜索的字符在数据库中含有多个字段，按 **新建** 键移动到含有字符的下一个字段。该字符将在字段中高亮显示。

name	type
AAA	brother-...
ABC	brother-...
AC-D	brother-...
AD-D	brother-...
AEA	brother-...

Q brother-PT-printer

- 按 **删除** 键可删除最后一个搜索字符。光标将移动到含有剩余搜索字符的字段。

number	name
1A-B01	AAA
1A-B02	ABC
1A-B03	AC-D
1A-B04	AD-D
1A-B05	AEA

编辑数据库

- 按 **插入** 键，使用 **↑** 或 **↓** 键选择 [数据库]，然后按 **执行** 或 **回车** 键。
- 使用 **↑** 或 **↓** 键选择想要编辑的数据库，然后按 **执行** 或 **回车** 键。

注意

还可以使用以下步骤选择想要编辑的数据库：

使用 **↑**、**↓**、**←** 或 **→** 键选择主屏幕中的 [传输模板]，然后按 **执行** 或 **回车** 键。使用 **↑** 或 **↓** 键选择想要编辑数据库链接的模板，然后按 **执行** 或 **回车** 键。使用 **↑** 或 **↓** 键选择 [打印数据库记录]，然后按 **执行** 或 **回车** 键。

将出现所选数据库的第一个记录。

number	name
1A-B01	AAA
1A-B02	ABC
1A-B03	AC-D
1A-B04	AD-D
1A-B05	AEA

- 使用 **↑**、**↓**、**←** 或 **→** 键选择所需的单元格，然后按住 **执行** 或 **回车** 键。

英大
1A-B01

4 输入新文本。

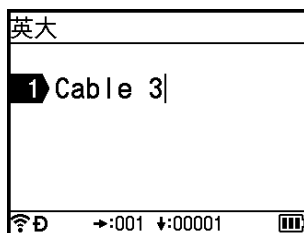

 注意

要取消编辑文本并返回前一屏幕，按 **取消** 键。

❗ 重要事项

- 可以添加或删除换行符。
- 每个单元格最多可包含 17 行。

5 按 **执行** 键。

将出现新文本。

number	name
Cable 3	AAA
1A-B02	ABC
1A-B03	AC-D
1A-B04	AD-D
1A-B05	AEA

 注意

如果不想打印数据库，按 **执行** 键，然后按 **取消** 键。编辑的数据将保存。

6 再次按 **执行** 键。

编辑的记录变为高亮显示。

number	name
Cable 3	AAA
1A-B02	ABC
1A-B03	AC-D
1A-B04	AD-D
1A-B05	AEA

- 7 当数据库带模板传输时：
使用 ↑、↓、← 或 → 键选择想要打印范围中的最后一个记录，然后按 **执行** 或 **回车** 键。
设置范围后，所选的记录将变为高亮显示。

number	name
Cable 3	AAA
1A-B02	ABC
1A-B03	AC-D
1A-B04	AD-D
1A-B05	AEA

当数据库不带模板传输时：
选择想要插入范围中的最后一个记录，然后按 **执行** 或 **回车** 键。
所选范围将变为高亮显示。
将出现所选数据库的内容。

number	name
Cable 3	AAA
1A-B02	ABC
1A-B03	AC-D
1A-B04	AD-D
1A-B05	AEA

英大/A		E
1	3	1A-B02 1A-B03

50mm 9mm× 32mm

- 8 按 **打印** 键。

删除传输的数据

使用以下方法删除传输的数据。
无法同时删除多个项目。请单独删除各个项目。

删除传输的符号

- 1 按 **插入** 键，使用 ↑ 或 ↓ 键选择 [传输符号]，然后按 **执行** 或 **回车** 键。
- 2 使用 ↑ 或 ↓ 键选择想要删除的传输符号，然后按 **全删除** 键。
随即出现 [删除符号?] 消息。
- 3 按 **执行** 或 **回车** 键。
所选的传输符号将会删除，下一个图像变为选中。
需要时可删除下一个图像。

删除模板

- 1 使用 ↑、↓、← 或 → 键选择主屏幕中的 [传输模板]，然后按 **执行** 或 **回车** 键。
- 2 使用 ↑ 或 ↓ 键选择想要删除的模板，然后按 **执行** 或 **回车** 键。
- 3 使用 ↑ 或 ↓ 键选择 [删除]，然后按 **执行** 或 **回车** 键。
随即出现 [删除模板?] 消息。
- 4 按 **执行** 或 **回车** 键。
所选的模板将会删除，下一个模板变为选中。
需要时可删除下一个模板。

删除数据库

- 1 按 **插入** 键。
- 2 使用 ↑ 或 ↓ 键选择想要删除的数据库，然后按 **全删除** 键。
随即出现 [删除数据库?] 消息。
- 3 按 **执行** 或 **回车** 键。
所选的数据库将会删除，下一个数据库变为选中。
需要时可删除下一个数据库。

安装打印机驱动程序和软件

若要从计算机进行打印，请安装打印机驱动程序、Cable Label Tool、P-touch Editor 和其他应用程序。

❗ 重要事项

请在看到指示后再将 P-touch 打印机连接到计算机。

- 1 将 CD-ROM 插入 CD-ROM 驱动器中。

📄 注意

- 请确保以管理员或具有管理员权限的身份登录。
- 国家 / 地区不同，包装箱中的物品也可能不同。若未提供 CD-ROM，可从兄弟（中国）商业有限公司的技术服务支持网站（www.95105369.com）下载最新的软件和说明书。

- 2 单击 [**commoninstaller.exe**] 按钮。

- 3 按照屏幕上的说明进行安装。

📄 注意

如需使用无线连接将 P-touch 打印机连接到计算机，建议执行以下操作（仅适用于 E850TKW）：

- 在安装软件时配置无线网络设置。可以使用主屏幕中的 [设置] 或打印机设置工具在之后更改设置。有关详细信息，请参阅 >> 第 80 页 *使用 Wi-Fi 连接（仅适用于 E850TKW）* 或 >> 第 98 页 *更改 P-touch 打印机设置*。
- 在无线联网的计算机上安装软件并使用 USB 数据线配置 P-touch 打印机。
- 事先获得无线网络的 SSID（网络名称）和密码（网络密钥）。

- 4 安装完成后关闭对话框。

将 P-touch 打印机连接到计算机

使用下面方法之一连接 P-touch 打印机：

■ USB 数据线连接

请参阅 >> 第 80 页 *使用 USB 连接*。

■ 无线 LAN 连接（仅适用于 E850TKW）

请参阅 >> 第 80 页 *使用 Wi-Fi 连接（仅适用于 E850TKW）*。

使用 USB 连接

- 1 连接 USB 数据线之前，确保 P-touch 打印机已关闭。
- 2 将 USB 数据线的 P-touch 打印机端连接到 P-touch 打印机上的 USB 端口。
- 3 将 USB 数据线的另一端连接到计算机上的 USB 端口。
- 4 打开 P-touch 打印机。

使用 Wi-Fi 连接（仅适用于 E850TKW）

可以使用主屏幕中的 [设置] 选择网络类型、配置或显示网络设置。还可以使用打印机设置工具中的 [通信设置] 进行详细配置。有关详细信息，请参阅 >> 第 98 页 *更改 P-touch 打印机设置*。

可使用以下 Wi-Fi 连接方法：

■ 基础结构模式

■ Ad-Hoc 模式（要设置 Ad-Hoc 模式，请使用打印机设置工具（请参阅 >> 第 98 页 *更改 P-touch 打印机设置*）。）

基础结构模式

基础结构模式允许您通过无线接入点 / 路由器将 P-touch 打印机连接到计算机。

■ 开始之前

首先，必须配置 P-touch 打印机的 Wi-Fi 设置以便与无线接入点 / 路由器进行通信。配置 P-touch 打印机后，您网络上的计算机将可以访问 P-touch 打印机。

❗ 重要事项

- 如果打算将 P-touch 打印机连接到您的网络，建议在安装之前咨询您的系统管理员。进行安装之前，必须先确认您的 Wi-Fi 设置。
- 要想重新配置 Wi-Fi 设置，或者如果 P-touch 打印机的 Wi-Fi 连接状态不明确，请重置 P-touch 打印机的 Wi-Fi 设置。
 - 1 使用 ↑、↓、← 或 → 键选择主屏幕中的 [设置]，然后按 **执行** 或 **回车** 键。
 - 2 使用 ↑ 或 ↓ 键选择 [重新设置]，然后按 **执行** 或 **回车** 键。
 - 3 使用 ↑ 或 ↓ 键选择 [重设 Wi-Fi 设置]，然后按 **执行** 或 **回车** 键。

注意

- 建议事先获得无线网络的 SSID（网络名称）和密码（网络密钥）。
- 为了实现日常文档打印的最佳结果，应在障碍物最少的情况下尽可能靠近无线接入点 / 路由器使用 P-touch 打印机。两台设备之间的大型物体和墙壁以及其他电子设备产生的干扰可能会影响文档的数据传输速度。

■ 使用设置向导进行配置



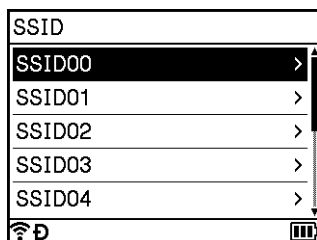

- ① 使用 ↑、↓、← 或 → 键选择主屏幕中的 [设置]，然后按 **执行** 或 **回车** 键。
- ② 使用 ↑ 或 ↓ 键选择 [无线网络]，然后按 **执行** 或 **回车** 键。
- ③ 使用 ↑ 或 ↓ 键选择 [Infrastructure Mode]，然后按 **执行** 或 **回车** 键。
- ④ 使用 ↑ 或 ↓ 键选择 [网络设置]，然后按 **执行** 或 **回车** 键。
- ⑤ 使用 ↑ 或 ↓ 键选择 [Setup Wizard]，然后按 **执行** 或 **回车** 键。

- ⑥ 如果显示任何消息，请针对各条消息按 **执行** 或 **回车** 键。
显示可用网络的 SSID。

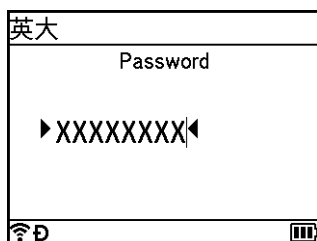

- ⑦ 使用 **↑** 或 **↓** 键选择 SSID，或选择 [Other...] 并输入 SSID（1 至 32 个字符），然后按 **执行** 或 **回车** 键。
随即出现 [Password] 屏幕。





- ⑧ 输入密码（8 至 63 个字符；如果使用 WEP，则为 5 至 13 个字符），然后按 **执行** 或 **回车** 键。
- ⑨ 屏幕返回至 [设置] 菜单屏幕，建立连接后  闪烁。
90 秒后，指示灯将变为 ，但 P-touch 打印机将继续尝试连接至网络。
- ⑩ 连接后，根据无线信号的强度，无线连接指示灯将呈现以下状态：  

注意

如果在 P-touch 打印机的无线功能关闭时启动基础结构模式的设置向导或选择 Direct 模式的网络设置，将显示 [启动 Wi-Fi 信号]，同时无线功能会自动（或在按下 **执行** 键后）开启。不再需要手动开启基础结构模式或 Direct 模式。

■ 使用计算机连接 P-touch 到无线接入点 / 路由器

- ① 首先，记下无线接入点 / 路由器的 SSID（网络名称）和密码（网络密钥）。
- ② 使用 USB 数据线连接 P-touch 打印机和计算机。
- ③ 按住 P-touch 打印机上的  (Wi-Fi) 按钮 1 秒钟以开启 Wi-Fi 功能。 (Wi-Fi) 指示灯呈绿色每 3 秒闪烁一次。

- 4 使用计算机配置 P-touch 打印机上的基础结构模式设置。
在 [常规] 选项卡上的 [通信设置] 中将 [所选接口] 选择为 [基础结构或 Ad-hoc]、
[基础结构和 Wireless Direct]，然后在 [无线 LAN] 选项卡上的
[无线 LAN] 中将 [通信模式] 选择为 [基础结构]。

有关详情，请参见 >> 第 98 页 *更改 P-touch 打印机设置*。

- 5 输入之前记下的 SSID，或单击 [搜索] 并从显示的列表中选择 SSID。

- 6 在 [密码] 字段中输入密码。



注意

所需信息因认证方法和加密模式而异，只需输入与您的网络环境相关的信息即可。

- 7 要将设置发送到 P-touch 打印机，单击 [应用]。
P-touch 打印机与无线接入点 / 路由器建立连接时， (Wi-Fi) 指示灯会呈绿色亮起。
与 P-touch 打印机处于同一网络中的计算机将可以访问 P-touch 打印机。



注意

要更改任何其他网络设置，请使用打印机设置工具（请参阅 >> 第 98 页 *更改 P-touch 打印机设置*）。

■ WPS (Wi-Fi Protected Setup™)

如果您的无线接入点 / 路由器支持 WPS，则可以无线配置设置和连接。

- 1 首先，确认您的无线接入点 / 路由器是否具有 WPS 符号。



- 2 使用 ↑、↓、← 或 → 键选择主屏幕中的 [设置]，然后按 **执行** 或 **回车** 键。
- 3 使用 ↑ 或 ↓ 键选择 [无线网络]，然后按 **执行** 或 **回车** 键。
- 4 使用 ↑ 或 ↓ 键选择 [Infrastructure Mode]，然后按 **执行** 或 **回车** 键。
- 5 使用 ↑ 或 ↓ 键选择 [网络设置]，然后按 **执行** 或 **回车** 键。

- ⑥ 将 P-touch 打印机置于无线接入点 / 路由器的范围之内。范围视环境而异。请参阅无线接入点 / 路由器随附的说明。
- ⑦ 使用 ↑ 或 ↓ 键选择 [Button Push]，然后按 **执行** 或 **回车** 键。
- ⑧ 为在 [在您的无线接入点上启动 W P S] 之前出现的消息按 **执行** 或 **回车** 键。随即出现 [在您的无线接入点上启动 W P S] 消息。
- ⑨ 按下无线接入点 / 路由器上的 WPS 按钮，然后按 P-touch 打印机上的 **执行** 或 **回车** 键。



注意

要返回上一步，按 **取消** 键。

- ⑩ [连接中 ...] 会显示片刻，然后会显示 [已连接!]。
- ⑪ 按 **执行** 或 **回车** 键。
屏幕返回至 [设置] 菜单屏幕。
根据无线信号的强度，无线连接指示灯可能会呈现以下任一状态：📶 📶 📶



注意

- 如果在 P-touch 打印机的无线功能关闭时启动基础结构模式的设置向导或选择 Direct 模式的网络设置，将显示 [启动 Wi-Fi 信号]，同时无线功能会自动（或在按下 **执行** 键后）开启。不再需要手动开启基础结构模式或 Direct 模式。
- P-touch 打印机将尝试使用 WPS 连接 2 分钟。如果在此期间按住 📶 (Wi-Fi) 按钮，P-touch 打印机将继续尝试连接 2 分钟。
- 如果 P-touch 打印机无法连接至网络，则会出现提示连接失败的消息。

■ **通过输入 PIN 码进行配置**

- ① 使用 ↑、↓、← 或 → 键选择主屏幕中的 [设置]，然后按 **执行** 或 **回车** 键。
- ② 使用 ↑ 或 ↓ 键选择 [无线网络]，然后按 **执行** 或 **回车** 键。
- ③ 使用 ↑ 或 ↓ 键选择 [Infrastructure Mode]，然后按 **执行** 或 **回车** 键。
- ④ 使用 ↑ 或 ↓ 键选择 [网络设置]，然后按 **执行** 或 **回车** 键。

- 5 使用 ↑ 或 ↓ 键选择 [PIN Code]，然后按 **执行** 或 **回车** 键。
- 6 如果显示某些消息，请针对各条消息按 **执行** 或 **回车** 键。
- 7 将屏幕上显示的 PIN 码输入至无线接入点 / 路由器中，然后按 **执行** 或 **回车** 键。

Enter PIN
at Wireless AP
01234567

- 8 [连接中 ...] 会显示片刻，然后会显示 [已连接!]。

- 9 按 **执行** 或 **回车** 键。
屏幕返回至 [设置] 菜单屏幕。

根据无线信号的强度，无线连接指示灯可能会呈现以下任一状态：



注意



如果在 P-touch 打印机的无线功能关闭时启动基础结构模式的设置向导或选择 Direct 模式的网络设置，将显示 [启动 Wi-Fi 信号]，同时无线功能会自动（或在按下 **执行** 键后）开启。不再需要手动开启基础结构模式或 Direct 模式。

Ad-Hoc 模式

将打印机驱动程序和其他应用程序安装到计算机后，使用计算机上安装的打印机设置工具设置 Ad-Hoc 模式。

打开或关闭无线功能

要开启或关闭无线功能，请按  (Wi-Fi) 按钮。

- 1 按  (Wi-Fi) 按钮。无线功能现已打开。
- 2 再按一下  (Wi-Fi) 按钮即可关闭无线功能。



注意

- 如果在 [Direct Mode 开 / 关] 和 [Infrastructure Mode 开 / 关] 屏幕中选择了 [关]，即使按下  (Wi-Fi) 按钮，无线功能也会保持关闭。（Direct 模式和基础结构模式的出厂设置为 "开启"。）有关详细信息，请参阅 >> 第 81 页 *基础结构模式* 或 >> 第 91 页 *将 P-touch 打印机连接到移动设备*。
- 无线功能打开时，锂离子电池的电量消耗会变快。要更改电源，请连接交流电适配器。

从计算机打印

可用应用程序

要想有效地使用 P-touch 打印机，可以使用多种应用程序和功能。

必须安装打印机驱动程序才能使用这些应用程序。

您可以使用 CD-ROM 来安装这些应用程序和打印机驱动程序，也可以从兄弟（中国）商业有限公司的技术服务支持网站（www.95105369.com）下载后安装。

应用程序	功能
Cable Label Tool	创建和打印用于线缆、配线架、面板、电气设备等的标签。
P-touch Editor	使用内置的绘图工具、不同字体和样式的文本、导入的图形图像和条形码设计和打印自定义标签。
P-touch Transfer Manager	其允许您将模板和其他数据传输至 P-touch 打印机，并可将数据备份保存至计算机中。 此应用程序随 P-touch Editor 一同安装。
P-touch Library	管理和打印 P-touch Editor 模板。 您可使用 P-touch Library 打印模板。 此应用程序随 P-touch Editor 一同安装。
P-touch Update Software	更新最新版的更新软件。
Printer Setting Tool	从计算机指定打印机的设备设置。
BRAdmin Light (仅适用于 E850TKW)	查找网络上的 P-touch 打印机，并用于从计算机配置基本设置。
BRAdmin Professional (仅适用于 E850TKW)	查找网络上的 P-touch 打印机，并用于从计算机配置高级设置和更新。

实用功能	功能
分布式打印	打印大量标签时，可以将打印任务分布于多台打印机。 由于打印同时进行，因此可缩短总体打印时间。 有关详细信息，请参阅 >> 第 125 页 <i>打印分布到多台打印机的标签</i> （仅适用于标签）。
高分辨率打印	以较高分辨率打印。 有关详细信息，请参阅 >> 第 129 页 <i>使用高分辨率模式打印标签</i> 。
高速打印	打印速度更快。 有关详细信息，请参阅 >> 第 130 页 <i>使用高速模式打印标签</i> 。

从计算机打印

本 P-touch 打印机可通过多种方式进行打印。

下面介绍了使用 P-touch Editor 从计算机打印的步骤。



- ① 启动 Cable Label Tool 或 P-touch Editor，然后打开想要打印的文档。
- ② 创建套管或标签设计。
- ③ 检查切割选项。（请参阅 ►► 第 87 页 *切割选项*。）
- ④ 从菜单栏中，选择 [文件]，再选择 [打印]，或单击 [打印] 图标。

切割选项



使用切割选项可以指定打印项目时的送出和切割方式。使用应用程序从计算机打印时，使用打印机驱动程序选择切割选项。使用“打印机设置工具”中 [套管设置] 选项卡的 [设备设置] 设置套管的切割线（虚线或实线）。

请参阅下表了解所有可用设置的列表：

套管切割选项表

切割选项	说明	图像
无半切	仅在最后一个套管打印后对套管进行整体切割。	
半切	在第一个套管打印之前以及各剩余套管打印之后的边距处半切套管。在最后一个套管打印后对套管进行整体切割。	
剪切线 (虚线)	在第一个套管打印之前以及各剩余套管打印之后的边距处打印虚线。在最后一个套管打印后对套管进行整体切割。	
剪切线 (实线)	在第一个套管打印之前以及各剩余套管打印之后的边距处打印实线。在最后一个套管打印后对套管进行整体切割。	

 **注意**

- 可以使用套管半切调节器调整半切深度。
- 如果套管卡住或切割不完整，可使用  (送带 / 剪切) 按钮手动对套管进行完整切割。按住该按钮 2 至 10 秒，直到  (电源) 指示灯从绿色亮起变为绿色闪烁，然后松开。松开按钮时将切割套管。

色带切割选项表

自动切割	半切	链式打印	图像
否	是	否	
是	是	否	
否	否	否	
是	否	否	
否	是	是	
是	是	是	

色带切割选项表

自动切割	半切	链式打印	图像
否	否	是	
是	否	是	
特殊色带			
否 (FLe 标签)	—	—	
是 (FLe 标签)	—	—	

 注意

- 打印多份不同标签时，可以选择链式打印以减少标签间的空白。（请参阅色带切割选项表。）
- 使用链式打印时，打印完最后一个标签后，按 \times （送带 / 剪切）按钮。

粘贴标签

- ① 需要时，可使用剪刀将打印的标签修剪为所需的形状和长度。
- ② 剥去标签的底纸。
- ③ 对好位置，然后用手指从上到下用力按压标签将其贴上。



注意

- 某些类型色带的底纸可能已进行了预切处理，以方便剥离底纸。若要剥去底纸，只需将文本朝内纵向折叠标签即可露出底纸的内侧边缘。然后，一次剥去一张底纸。
 - 将标签粘贴到潮湿、脏污或不平整的表面时可能会比较困难。标签可能无法牢固地粘附到这些表面。
 - 强粘性色带：
 - 对于粗糙和带有纹理的表面，我们建议使用强粘性色带。
 - 请务必阅读布质色带、强粘性色带或其他特殊色带随附的使用说明，并遵守其中相应的注意事项。
-

安装用于移动设备的应用程序

Brother 提供各种应用程序与 P-touch 打印机搭配使用，包括可通过 Apple iPhone、iPad 和 iPod touch 或 Android™ 智能手机或平板电脑直接打印的应用程序，以及以无线方式向 P-touch 打印机传输数据（如通过计算机创建的模板、符号和数据库）的应用程序。

有关可用于打印机的移动应用程序的详细信息，请访问 support.brother.com/g/d/f5f9 查询。



将 P-touch 打印机连接到移动设备

可以将 P-touch 打印机连接到移动设备。要从移动设备直接创建和打印标签，需要安装 Brother 应用程序，然后将 P-touch 打印机连接到移动设备。

■ 使用 P-touch 打印机键盘连接

- 1 使用 ↑、↓、← 或 → 键选择主屏幕中的 [设置]，然后按 **执行** 或 **回车** 键。
- 2 使用 ↑ 或 ↓ 键选择 [无线网络]，然后按 **执行** 或 **回车** 键。
- 3 使用 ↑ 或 ↓ 键选择 [Direct Mode]，然后按 **执行** 或 **回车** 键。
P-touch 会显示 **D** 符号。
- 4 使用 ↑ 或 ↓ 键选择 [网络设置]，然后按 **执行** 或 **回车** 键。

注意

- 如果在 P-touch 打印机的无线功能关闭时启动基础结构模式的设置向导或选择 Direct 模式的网络设置，将显示 [启动 Wi-Fi 信号]，同时无线功能会自动（或在按下 **执行** 键后）开启。不再需要手动开启基础结构模式或 Direct 模式。
 - 无线功能打开时，锂离子电池的电量消耗会变快。要更改电源，请连接交流电适配器。
-
- 5 屏幕上会显示当前的 SSID。需要时，请输入新的 SSID，然后按 **执行** 或 **回车** 键。

- 6 屏幕上会显示当前的密码。需要时，请输入新的密码，然后按 **执行** 或 **回车** 键。
- 7 随即显示的屏幕中可确认输入的 SSID 和密码。按任意键继续，然后前往移动设备的无线网络设置页面，并输入 SSID 名称和密码。
- 8 您已完成 Wireless Direct 网络设置。

■ 使用计算机连接



- 1 确认 P-touch 打印机的 Wireless Direct 设置。
使用 USB 数据线连接 P-touch 打印机和计算机。启动计算机上的打印机设置工具，然后单击 [通信设置]。确认已在 [常规] 选项卡上的 [通信设置] 中将 [所选接口] 选择为 [基础结构和 Wireless Direct] 或 [Wireless Direct]。
有关详细信息，请参阅 >> 第 98 页 *Printer Setting Tool (打印机设置工具)*。
- 2 按住 P-touch 打印机上的  (Wi-Fi) 按钮 1 秒钟以开启 Wi-Fi 功能。
 (Wi-Fi) 指示灯呈绿色每 3 秒闪烁一次。
- 3 在您移动设备的 Wi-Fi 设置屏幕中，选择 P-touch 打印机的 SSID，然后输入密码。

注意

- 出厂默认 SSID 和密码如下：
SSID: “PT-E850TKW” 或 “DIRECT-*****_PT-E850TKW”，其中 “*****” 是产品序列号的后五位数字。
(可以在 P-touch 打印机的底部找到序列号标签。)
密码 (网络密钥): 00000000
- 可以在基础结构模式下通过无线接入点 / 路由器将 P-touch 打印机连接到计算机。
- 使用 Wireless Direct 时，无法通过 Wi-Fi 连接到互联网。要想使用互联网，请使用基础结构模式连接。

打开或关闭无线功能

要开启或关闭无线功能，请按  (Wi-Fi) 按钮。

- 1 按  (Wi-Fi) 按钮。无线功能现已打开。
- 2 再按一下  (Wi-Fi) 按钮即可关闭无线功能。



注意

- 如果在 [Direct Mode 开 / 关] 和 [Infrastructure Mode 开 / 关] 屏幕中选择了 [关]，即使按下  (Wi-Fi) 按钮，无线功能也会保持关闭。（Direct 模式和基础结构模式的出厂设置为 "开启"。）有关详细信息，请参阅 >> 第 91 页 *将 P-touch 打印机连接到移动设备或* >> 第 81 页 *基础结构模式*。
 - 无线功能打开时，锂离子电池的电量消耗会变快。要更改电源，请连接交流电适配器。
-

从移动设备打印

从您的移动设备打印

- 1 在您的移动设备上启动应用程序（Mobile Cable Label Tool/Brother iPrint&Label）。



注意

确保 P-touch 打印机已连接到您的移动设备。

请参阅 >> 第 91 页 *将 P-touch 打印机连接到移动设备*。

- 2 选择标签模板或设计。



注意

也可以选择之前设计的标签或图像并打印。

- 3 检查切割选项。（请参阅 >> 第 94 页 *切割选项*。）

- 4 触摸应用程序菜单中的 [打印]。

切割选项





使用切割选项可以指定打印项目时的送出和切割方式。使用应用程序从移动设备打印时，使用打印选项选择切割选项。

请参阅下表了解所有可用设置的列表：

色带切割选项表

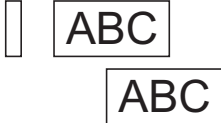
自动切割	半切	链式打印	图像
否	是	否	
是	是	否	

色带切割选项表

自动切割	半切	链式打印	图像
否	否	否	
是	否	否	
否	是	是	
是	是	是	
否	否	是	
是	否	是	
特殊色带			
否 (FLe 标签) (仅适用于 Mobile Cable Label Tool)	—	—	

色带切割选项表

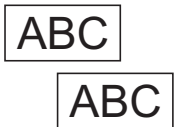
自动切割	半切	链式打印	图像
是 (FLe 标签) (仅适用于 Mobile Cable Label Tool)	—	—	



注意

- 打印多份不同标签时，可以选择链式打印以减少标签间的空白。（请参阅 [色带切割选项表](#)。）
- 使用链式打印时，打印完最后一个标签后，按 \times （送带 / 剪切）按钮。

使用移动设备打印在计算机上创建的模板

可以使用 P-touch Transfer Manager 保存模板数据，这些数据使用 P-touch Editor 以 BLF 格式创建。然后，可以使用 Mobile Transfer Express 将保存的文件从移动设备发送至 P-touch 打印机，并打印文件。

- 1 使用 P-touch Transfer Manager 以 BLF 格式保存模板数据。有关详细信息，请参阅 [第 159 页 创建 BLF 文件](#)。
- 2 通过以下一种方法在移动设备上使用 .blf 文件。
 - 使用云存储服务保存文件，然后使用移动设备操作系统的共享功能共享文件。
 - 将文件作为邮件附件从计算机发送到移动设备，然后将文件保存到移动设备。
- 3 将 P-touch 打印机连接到移动设备，然后启动 Mobile Transfer Express。将出现模板数据。
- 4 选择要打印的模板，然后将模板传输到 P-touch 打印机。



注意

要将文件从云存储服务下载到移动设备，必须使用基础结构模式连接移动设备。因此，如果同样使用基础结构模式将移动设备连接到 P-touch 打印机，则可以快速传输下载的文件。

- 5 使用 P-touch 打印机的液晶显示屏键盘，选择要从传输文件中打印的模板，然后进行打印。

粘贴标签

- 1 需要时，可使用剪刀将打印的标签修剪为所需的形状和长度。
- 2 剥去标签的底纸。
- 3 对好位置，然后用手指从上到下用力按压标签将其贴上。

注意

- 某些类型色带的底纸可能已进行了预切处理，以方便剥离底纸。若要剥去底纸，只需将文本朝内纵向折叠标签即可露出底纸的内侧边缘。然后，一次剥去一张底纸。
 - 将标签粘贴到潮湿、脏污或不平整的表面时可能会比较困难。标签可能无法牢固地粘附到这些表面。
 - 强粘性色带：
 - 对于粗糙和带有纹理的表面，我们建议使用强粘性色带。
 - 请务必阅读布质色带、强粘性色带或其他特殊色带随附的使用说明，并遵守其中相应的注意事项。
-

Printer Setting Tool (打印机设置工具)

使用“打印机设置工具”，可以从计算机指定打印机的通信设置或设备设置。



安装打印机驱动程序时会自动安装“打印机设置工具”。有关详细信息，请参阅 >> 第 79 页 *安装打印机驱动程序和软件*。

❗ 重要事项

“打印机设置工具”仅可用于兼容的 Brother 打印机。

使用 Printer Setting Tool (打印机设置工具) 之前

- 确保将交流电适配器连接到 P-touch 打印机和电源插座，或确保已装入充满电的电池。
- 确保已正确安装打印机驱动程序，并可以打印。
- 使用 USB 数据线将 P-touch 打印机连接到计算机。使用此工具时，无法通过 Wi-Fi 指定设置。

使用 Printer Setting Tool (打印机设置工具)

- 1 将要配置的 P-touch 打印机连接至计算机。
- 2 启动 Printer Setting Tool (打印机设置工具)。
 - 使用 Windows 7 时：
从“开始”按钮中，单击 [所有程序] - [Brother] - [Label & Mobile Printer] - [Printer Setting Tool]。
 - 使用 Windows 8.1 / Windows Server 2012 / Windows Server 2012 R2 时：
单击 [应用] 屏幕上的 [Printer Setting Tool] 图标。
 - 使用 Windows 10 / Windows Server 2016 / Windows Server 2019 时：
从“开始”按钮中，选择 [所有应用]，然后单击 [Brother] - [Label & Mobile Printer] - [Printer Setting Tool]。

主窗口出现。



注意

可用功能视型号而异。



1 打印机

列出了连接的打印机。

2 通信设置 (仅适用于 E850TKW)

指定无线 LAN 通信设置。

3 设备设置

指定打印机设备设置，如电源设置和打印机设置。

4 退出

关闭该窗口。

- 3 检查并确认 [打印机] 旁出现要配置的 P-touch 打印机。如果显示了不同的打印机，则从下拉列表中选择所需的 P-touch 打印机。



注意

如果只连接一台 P-touch 打印机，由于只有该 P-touch 打印机会出现，所以无需进行选择。

- 4 选择要更改的设置，然后在对话框中指定或更改设置。
有关设置对话框的详细信息，请参阅 >> 第 101 页 *通信设置 (仅适用于 E850TKW)* 或 >> 第 114 页 *设备设置*。

- 5 单击设置对话框中的 [应用] - [退出] 以将这些设置应用到 P-touch 打印机。

- 6 在主窗口中单击 [退出] 以完成指定设置。

重要事项

仅在 P-touch 打印机处于待机状态时使用“打印机设置工具”配置 P-touch 打印机。
P-touch 打印机正在处理作业时尝试对其进行配置可能会引发故障。

通信设置（仅适用于 E850TKW）

使用“打印机设置工具”中的 [通信设置]，可在使用 USB 数据线连接打印机和计算机时指定或更改打印机通信信息。您不仅可以更改一台打印机的通信设置，而且还可以将相同的设置应用于多台打印机。

设置对话框

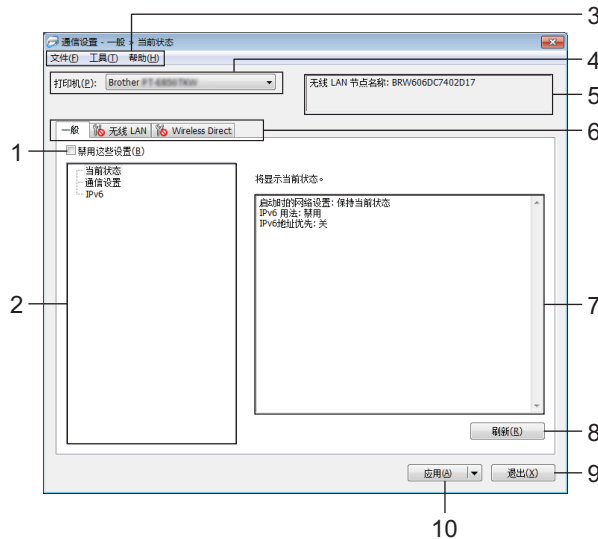

1 禁用这些设置

选中该复选框后， 出现在选项卡中，无法再指定或更改设置。

即使单击 [应用]， 所在选项卡中的设置也不会应用于打印机。此外，执行 [保存在命令文件中] 或 [导出] 命令时，也不会保存或导出选项卡中的设置。

要将设置应用于打印机或者保存或导出设置，请务必取消选中该复选框。

2 项目

选择 [当前状态] 时，当前设置会在设置显示 / 更改区中显示。

选择想要更改的设置的项。

3 菜单栏

4 打印机

列出了连接的打印机。

5 节点名称

显示节点名称（可以重命名节点）。

6 设置选项卡

包含可指定或更改的设置。

如果  出现在选项卡中，则该选项卡中的设置不会应用于打印机。

7 设置显示 / 更改区

显示所选项目的当前设置。

8 刷新

使用最新信息更新显示的设置。

9 退出

退出 [通信设置]，然后返回到“打印机设置工具”的主窗口。

❗ 重要事项

更改设置后，如果单击了 [退出] 而未单击 [应用]，则设置不会应用于打印机。

10 应用

向打印机应用这些设置。

要将指定的设置保存在命令文件中，请从下拉列表中选择 [保存在命令文件中]。

保存的命令文件可与 USB 大量存储模式一起用于将设置应用于打印机。（请参阅 >> 第 132 页 *USB 大量存储模式*。）

❗ 重要事项

单击 [应用] 将所有选项卡中的所有设置应用于打印机。

如果选中 [禁用这些设置] 复选框，将不应用该选项卡中的设置。

菜单栏

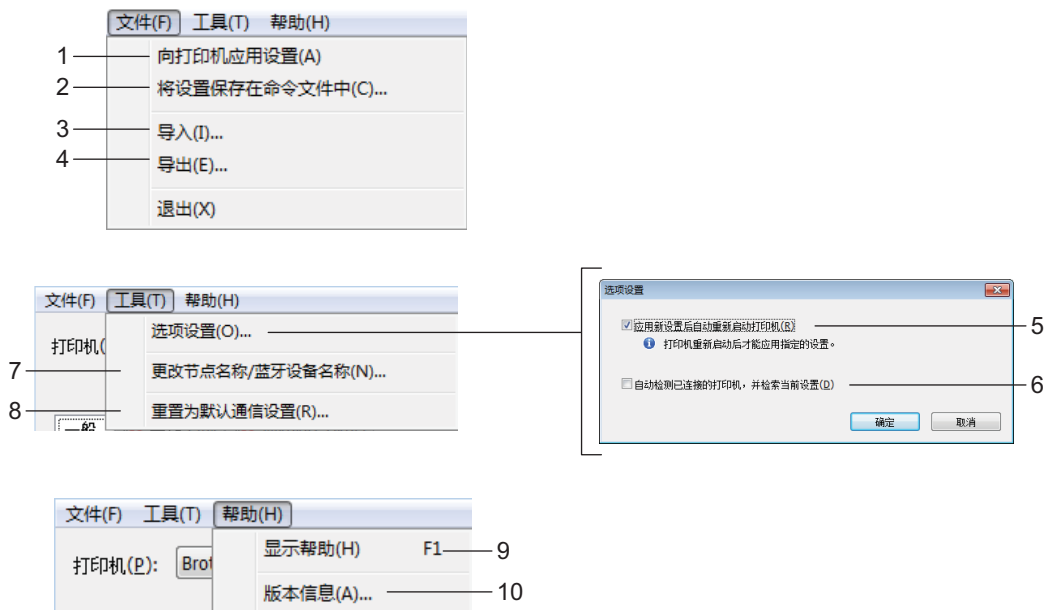

1 向打印机应用设置

向打印机应用这些设置。

2 将设置保存在命令文件中

将指定的设置保存在命令文件中。文件扩展名为 .bin。

保存的命令文件可与 USB 大量存储模式一起用于将设置应用于打印机。（请参阅 >> 第 132 页 *USB 大量存储模式*。）



注意

如果选中 [禁用这些设置] 复选框，将不保存该选项卡中的设置。

重要事项

- 下列信息不与命令文件一起保存：
 - 节点名称
 - IP 地址、子网掩码和默认网关（IP 地址设置为 [STATIC] 时）
- 保存的通信设置命令仅用于将设置应用于打印机。要使用此命令文件将设置应用到打印机，请使用 USB 大量存储模式。
- 保存的命令文件包含认证密钥和密码。请采取必要的措施（如将命令文件保存至其他用户无法访问的位置）保护保存的命令文件。
- 请勿将命令文件发送至不同的打印机型号。

3 导入

■ 从当前计算机无线设置中导入

从计算机中导入这些设置。



注意

- 导入计算机无线设置时，需要计算机的管理员权限。
- 仅可导入个人安全认证设置（开放式系统、公共密钥认证和 WPA/WPA2-PSK）。无法导入企业安全认证（如 LEAP 和 EAP-FAST）、WPA2-PSK (TKIP) 和 WPA-PSK (AES) 设置。
- 如果为使用的计算机启用多个无线 LAN，将导入检测到的第一个无线设置（仅限个人设置）。
- 仅可导入 [无线 LAN] 选项卡 - [无线设置] 窗格中的设置（通信模式、SSID、认证方式、加密模式和认证密钥）。

■ 选择要导入的配置文件

导入导出的文件并将设置应用于打印机。

单击 [浏览]，然后选择想要导入的文件。所选文件中的设置出现在设置显示 / 更改区中。



注意

- 可导入除节点名外的所有设置（如无线设置或 TCP/IP 设置）。
- 仅可导入与所选打印机兼容的配置文件。
- 如果将导入的配置文件的 IP 地址设置为 [STATIC]，则应根据需要更改导入配置文件的 IP 地址，这样便不会与网络中已配置好的现有打印机的 IP 地址重复。

4 导出

将当前设置保存在文件中。



注意

如果选中 [禁用这些设置] 复选框，将不保存该选项卡中的设置。

❗ 重要事项

未对导出的文件进行加密。

5 应用新设置后自动重新启动打印机

如果选中该复选框，应用通信设置后会自动重新启动打印机。

如果取消选中该复选框，必须手动重新启动打印机。



注意

配置多台打印机时，您可通过清除该复选框缩短更改设置所需的时间。在这种情况下，我们建议在配置第一台打印机时应选中该复选框，以便确认每项设置可按预期工作。

6 自动检测已连接的打印机，并检索当前设置

如果选中了该复选框并且打印机已连接至计算机，则会自动检测打印机，并会在 [当前状态] 窗格中显示打印机的当前设置。



注意

如果已连接打印机的型号与 [打印机] 下拉列表中显示的打印机型号不同，则所有选项卡上的可用设置将根据连接的打印机做出相应变化。

7 更改节点名称 / 蓝牙设备名称

允许重命名节点。

8 重置为默认通信设置

使通信设置恢复为其出厂设置。

9 显示帮助

显示帮助。

10 版本信息

显示版本信息。

常规选项卡

通信设置

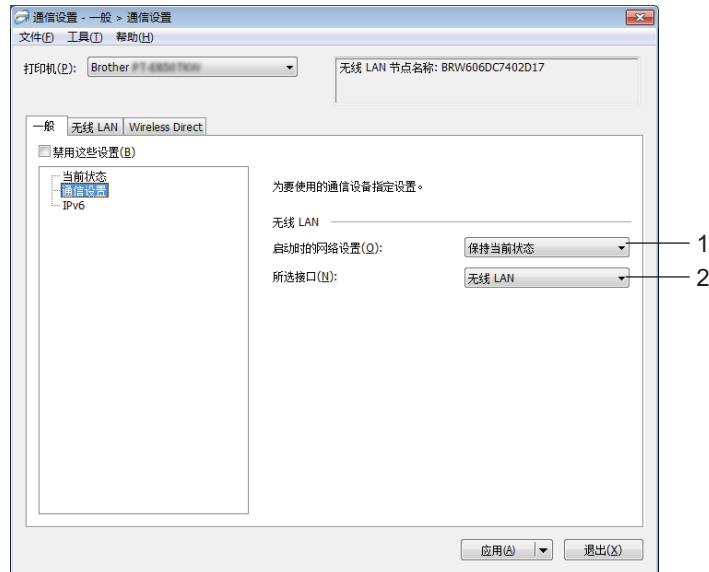

1 启动时的网络设置

指定打印机开机时通过 Wi-Fi 进行连接的条件。选择 [默认为开启]、[默认为关闭] 或 [保持当前状态]。

2 所选接口

选择 [基础结构或 Ad-hoc]、[基础结构和 Wireless Direct] 或 [Wireless Direct]。

IPv6

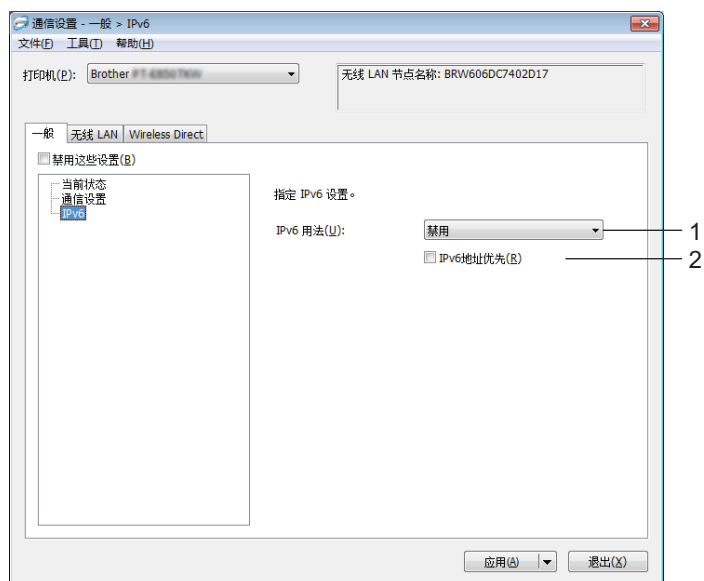

1 IPv6 用法

选择 [启用] 或 [禁用]。

2 IPv6 地址优先

选择优先使用 IPv6 地址。

无线 LAN 选项卡

TCP/IP（无线）

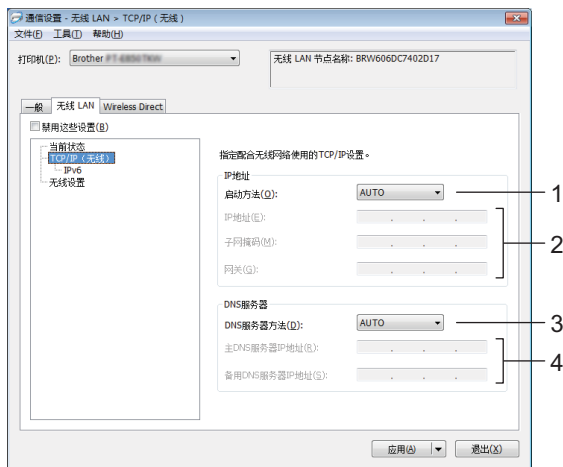

1 启动方法

选择 [AUTO]、[BOOTP]、[DHCP]、[RARP] 或 [STATIC]。

2 IP 地址 / 子网掩码 / 网关

指定各种网络值。

仅当将 IP 地址设置为 [STATIC] 时才能输入这些设置。

3 DNS 服务器方法

选择 [AUTO] 或 [STATIC]。

4 主 DNS 服务器 IP 地址 / 备用 DNS 服务器 IP 地址

仅当将 DNS 服务器设置为 [STATIC] 时才能输入这些设置。

IPv6

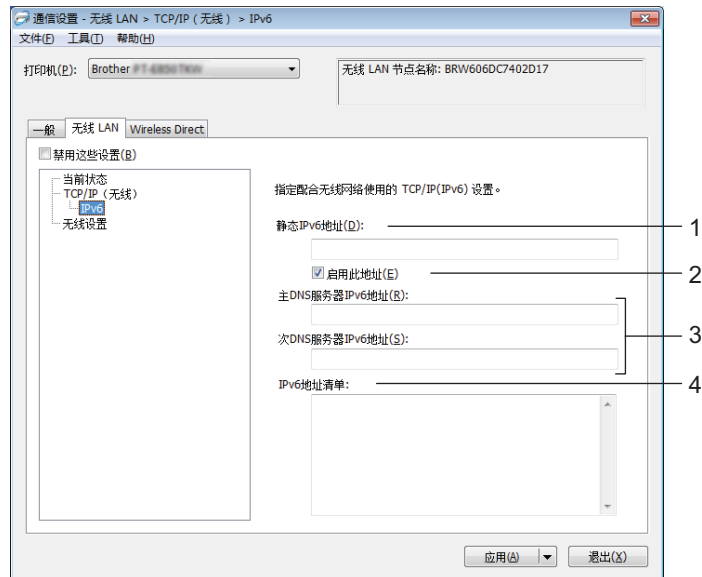

1 静态 IPv6 地址

指定恒定的 IPv6 地址。

2 启用此地址

启用指定的静态 IPv6 地址。

3 主 DNS 服务器 IPv6 地址 / 次 DNS 服务器 IPv6 地址

指定 DNS 服务器 IPv6 地址。

4 IPv6 地址清单

显示 IPv6 地址清单。

无线设置

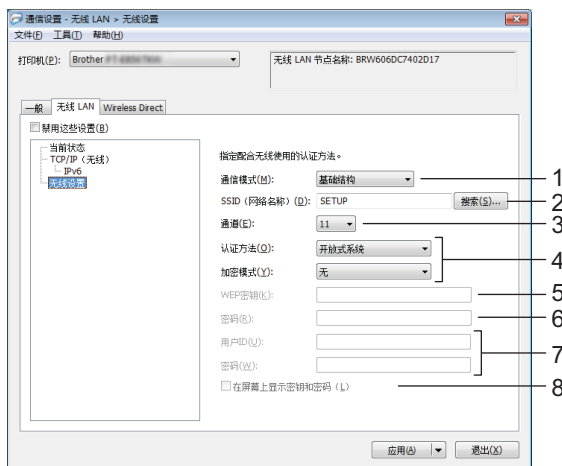

1 通信模式

选择 [基础结构] 或 [Ad-hoc]。

2 SSID (网络名称)

单击 [搜索] 可在单独的对话框中显示可用的 SSID 选项。

3 通道

列出可用的信道。



注意

此设置仅在 Ad-Hoc 模式下有效。

并不是所有的计算机、移动设备和操作系统都支持 Ad-hoc 模式。

4 认证方法 / 加密模式

认证方法支持的加密模式如 ►► 第 111 页 *通信模式和认证方式 / 加密方式* 所示。

5 WEP 密钥

只有在将 WEP 选作加密模式时才能指定设置。

6 密码

只有选择 WPA/WPA2-PSK 作为认证方式时才能指定设置。

7 用户 ID/ 密码

只有选择 LEAP、EAP-FAST、PEAP、EAP-TTLS 或 EAP-TLS 作为认证方式时才能指定设置。此外，使用 EAP-TLS 时，无需注册密码，但必须注册客户端证书。要注册证书，请从 Web 浏览器连接至打印机，然后指定证书。有关使用 Web 浏览器的详细信息，请参阅 ►► 第 184 页 *基于 Web 的管理*。

8 在屏幕上显示密钥和密码

如果选中该复选框，则会以纯（非加密）文本方式显示密钥和密码。

通信模式和认证方式 / 加密方式

- 将 [通信模式] 设置为 [Ad-hoc] 时

认证方法	加密模式
开放式系统	无 / WEP

- 将 [通信模式] 设置为 [基础结构] 时

认证方法	加密模式
开放式系统	无 / WEP
共享密钥	WEP
WPA/WPA2-PSK	TKIP+AES / AES
LEAP	CKIP
EAP-FAST/NONE	TKIP+AES / AES
EAP-FAST/MS-CHAPv2	TKIP+AES / AES
EAP-FAST/GTC	TKIP+AES / AES
PEAP/MS-CHAPv2	TKIP+AES / AES
PEAP/GTC	TKIP+AES / AES
EAP-TTLS/CHAP	TKIP+AES / AES
EAP-TTLS/MS-CHAP	TKIP+AES / AES
EAP-TTLS/MS-CHAPv2	TKIP+AES / AES
EAP-TTLS/PAP	TKIP+AES / AES
EAP-TLS	TKIP+AES / AES

❗ 重要事项

指定更高级别安全设置：

在使用 EAP-FAST、PEAP、EAP-TTLS 或 EAP-TLS 认证方式执行证书验证时，无法从“打印机设置工具”中指定证书。配置打印机联网后，通过从 Web 浏览器访问打印机指定证书。

有关使用 Web 浏览器的详细信息，请参阅 >> 第 184 页 *基于 Web 的管理*。

Wireless Direct 选项卡

Wireless Direct 设置

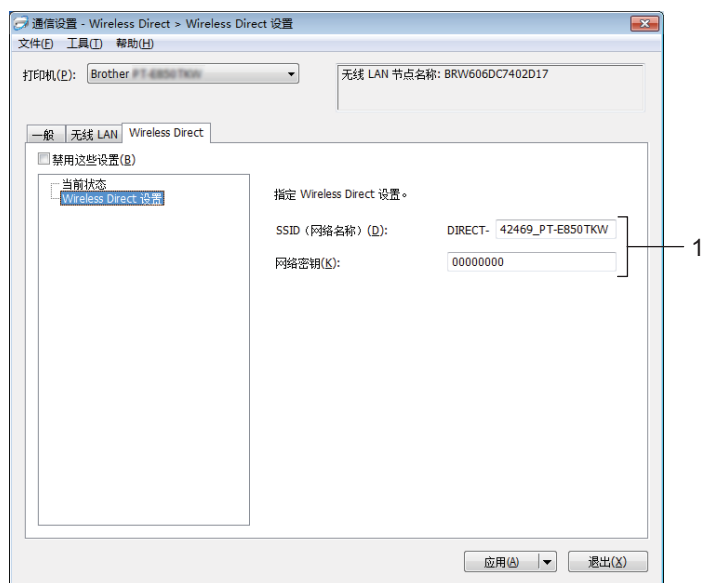

1 SSID（网络名称） / 网络密钥

指定要在 Wireless Direct 模式中使用的 SSID（最多 25 个 ASCII 字符）和网络密钥（最多 63 个字符）。

注意

SSID 和密码的出厂设置如下：

SSID：“PT-E850TKW”或“DIRECT-*****_PT-E850TKW”。***** 是产品序列号的后五位数字。

密码（网络密钥）：00000000

应用设置更改至多台打印机

- 1 将设置应用于第一台打印机后，断开打印机与计算机的连接，然后将第二台打印机连接至计算机。
- 2 从 [打印机] 下拉列表中选择新连接的打印机。

注意

如果选中 [选项设置] 对话框中的 [自动检测已连接的打印机，并检索当前设置] 复选框，则会自动选择使用 USB 数据线连接的打印机。

有关详细信息，请参阅 >> 第 101 页 *通信设置*（仅适用于 E850TKW）。

- 3 单击 [应用]。
应用至第一台打印机的相同设置会应用至第二台打印机。

注意

如果取消选择 [应用新设置后自动重新启动打印机] 复选框，更改设置后打印机不会重新启动，可减少配置打印机所需的时间。但建议在配置第一台打印机时选中 [应用新设置后自动重新启动打印机] 复选框，以便确认可使用这些设置正确建立与无线接入点 / 路由器的连接。有关详细信息，请参阅 >> 第 101 页 *通信设置*（仅适用于 E850TKW）。

- 4 为要更改设置的所有打印机重复步骤 ① - ③。

重要事项

如果将 IP 地址设置为 [STATIC]，则也会将该打印机的 IP 地址更改为与第一台打印机相同的地址。
根据需要更改 IP 地址。

注意

若要将当前设置保存到文件中，请单击 [文件] - [导出]。

通过单击 [文件] - [导入]，然后选择导出的设置文件，可将相同的设置应用于另一台打印机。（请参阅 >> 第 101 页 *通信设置*（仅适用于 E850TKW）。）

设备设置

使用“打印机设置工具”中的 [设备设置]，可在使用 USB 数据线连接打印机和计算机时指定或更改打印机设置。您不仅可以更改一台打印机的设备设置，而且还可以将相同的设置应用于多台打印机。

从计算机应用程序打印时，可在打印机驱动程序中指定各种打印设置；但通过使用“打印机设置工具”中的 [设备设置]，可指定更高级的设置。

打开 [设备设置] 时，检索和显示打印机的当前设置。如果无法检索当前设置，则显示以前的设置。如果无法检索当前设置，并且未指定以前的设置，则显示该工具的出厂设置。

设置对话框

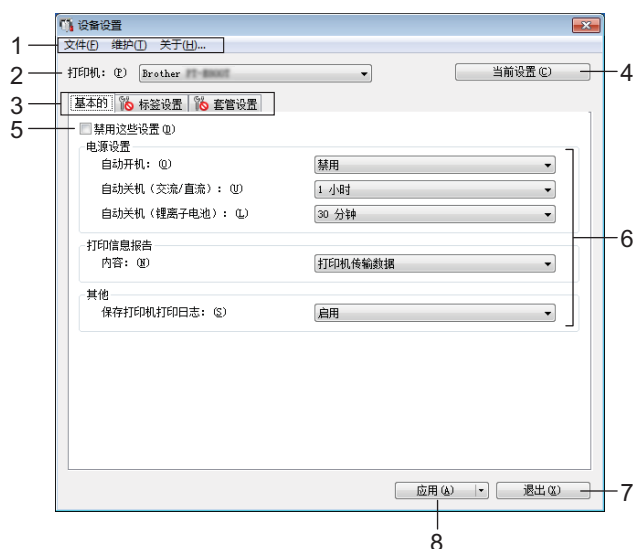

1 菜单栏

选择列表中各菜单所包含的命令。

2 打印机

指定要配置设备设置的打印机。

如果只连接一台打印机，由于只有该打印机会出现，所以无需进行选择。

3 设置选项卡

包含可指定或更改的设置。



注意

如果  出现在选项卡中，则无法指定或更改该选项卡中的设置。此外，即使单击 [应用]，该选项卡中的设置也不会应用到打印机。执行 [保存在命令文件中] 或 [导出] 命令时，也不会保存或导出选项卡中的设置。

4 当前设置

检索当前连接的打印机中的设置，并将其显示在对话框中。还将检索带有  的选项卡上的参数设置。

5 禁用这些设置

选中该复选框后， 出现在选项卡中，无法再指定或更改设置。

即使单击 [应用]， 所在选项卡中的设置也不会应用于打印机。此外，执行 [保存在命令文件中] 或 [导出] 命令时，也不会保存或导出选项卡中的设置。

6 参数

显示当前设置。

7 退出

退出 [设备设置]，然后返回到“打印机设置工具”的主窗口。

8 应用

向打印机应用这些设置。

要将指定的设置保存在命令文件中，请从下拉列表中选择 [保存在命令文件中]。

保存的命令文件可与 USB 大量存储模式一起用于将设置应用于打印机。（请参阅 >> 第 132 页 *USB 大量存储模式*。）

菜单栏

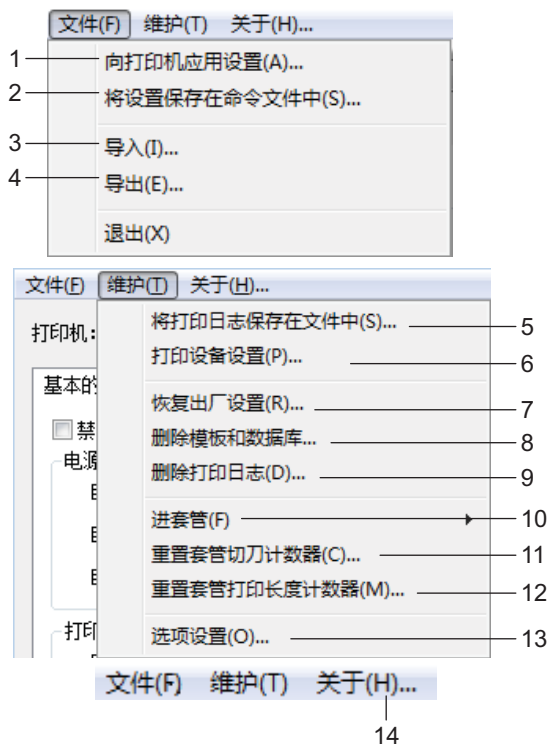

1 向打印机应用设置

向打印机应用这些设置。

执行与单击 [应用] 时相同的操作。

2 将设置保存在命令文件中

将指定的设置保存在命令文件中。

执行与从 [应用] 下拉列表选择 [保存在命令文件中] 时相同的操作。

3 导入

导入导出的文件。

4 导出

将当前设置保存在文件中。

5 将打印日志保存在文件中

将打印日志保存在 CSV 格式的文件中。

6 打印设备设置

打印包含固件版本和设备设置信息的报告。

还可以通过按住 \times (送带 / 剪切) 按钮 10 秒钟以上来打印此报告。有关详细信息，请参阅 **>> 第 124 页 确认 P-touch 打印机设置。**



注意

打印此报告时，请使用 24 mm 或 36 mm 色带。

7 恢复出厂设置

将所有打印机设置重置为出厂设置。

8 删除模板和数据库

删除存储在打印机中的模板和数据库。

9 删除打印日志

删除存储在打印机中的打印日志。

10 进套管

通过送出固定量的套管来调整套管位置。单击 [前进] 或 [后退] 时将送出套管。

11 重置套管切刀计数器

重置套管切刀的计数器。

12 重置套管打印长度计数器

重置已打印套管的总长度。

13 选项设置

如果选中 [如果启动时无法检索到当前设置，则不显示错误信息。] 复选框，下一次不会再显示信息。

14 关于

显示版本信息。

基本的选项卡

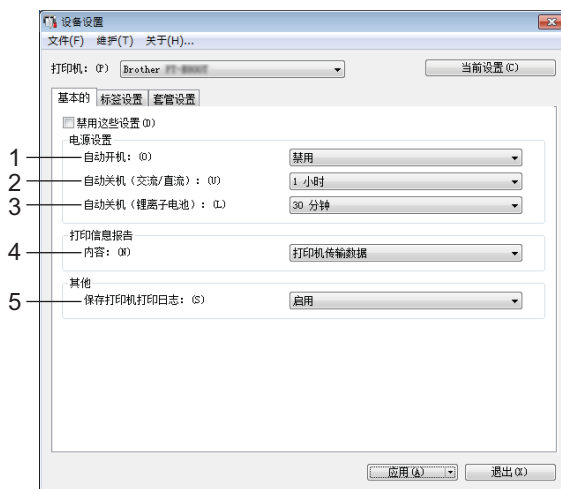

1 自动开机

指定打印机是否在电源线插入到电源插座时自动打开。

可用的设置：[禁用]、[启用]

2 自动关机（交流 / 直流）

指定连接到电源插座时经过多长时间后自动关闭打印机。

可用的设置：[无]、10/20/30/40/50 分钟、1/2/4/8/12 小时

3 自动关机（锂离子电池）

指定由锂离子充电电池供电时经过多长时间后自动关闭打印机。

可用的设置：[无]、10/20/30/40/50 分钟、1 小时

4 内容

指定要打印的打印机信息。

可用的设置：[全部]、[使用日志]、[打印机设置]、[打印机传输数据]

5 保存打印机打印日志

选择是否保存打印机的打印日志。如果为打印机应用了 [禁用]，则 [维护] - [将打印日志保存在文件中] 将不起作用。

可用的设置：[启用]、[禁用]

标签设置选项卡

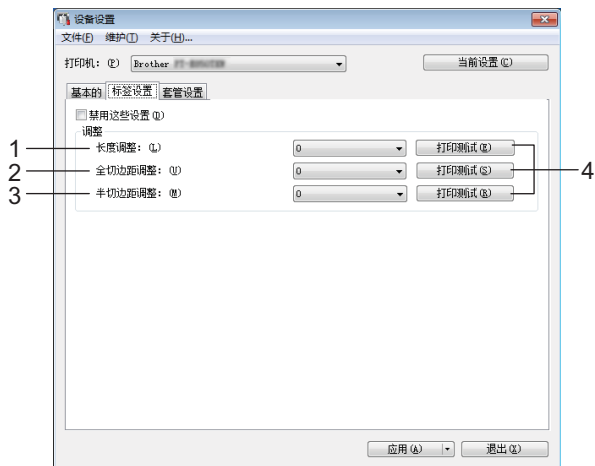

1 长度调整

将打印标签的长度调整到计算机上显示标签的对应长度。

可用的设置：-4 至 +4 （增量：1）

2 全切边距调整

调整全切标签时的边距长度。

可用的设置：-2 至 +2 （增量：1）

3 半切边距调整

调整半切标签时的边距长度。

可用的设置：-2 至 +2 （增量：1）

4 打印测试

打印测试标签以检查各项调整的效果。

套管设置选项卡

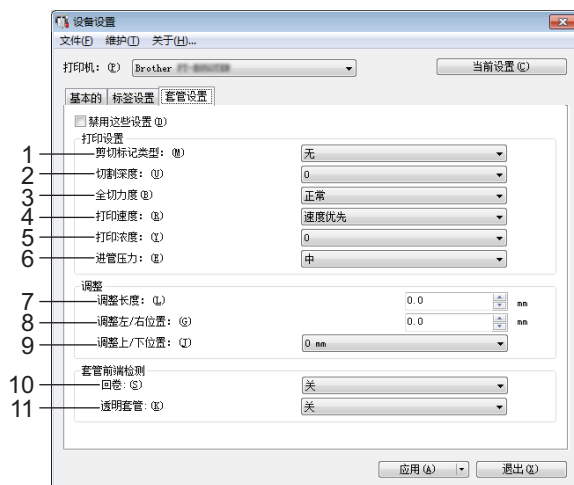

1 剪切标记类型

指定打印在套管上的标记以指示套管切割位置。

可用的设置：[无]、[剪切线（虚线）]、[剪切线（实线）]

2 切割深度

调整半切的深度。

可用的设置：-3 至 +3（增量：1）

3 全切力度

调整全切力度。

可用的设置：[正常]、[强]

4 打印速度

调整打印速度。

可用的设置：[速度优先]、[质量优先]



注意

- 打印字符模糊不清时，[质量优先] 模式可增强打印效果。
- 如果在 20°C 或以下温度环境中使用 P-touch 打印机，我们建议将 [打印速度] 设置为 [质量优先]。

5 打印浓度

调整打印浓度。

可用的设置：-3 至 +3（增量：1）

6 进管压力

调整送出压力以变淡或加深打印结果。

可用的设置：[中]、[强]、[弱]

7 调整长度

将打印套管的长度调整到计算机上显示套管的对应长度。

8 调整左 / 右位置

水平调整打印位置。

可用的设置：-30.0 mm 至 +30.0 mm（增量：0.1 mm）

+: 移动到左侧

-: 移动到右侧



注意

如果在此处调整打印位置，相同的值会应用到所有套管直径。

9 调整上 / 下位置

垂直调整打印位置。

可用的设置：-2.0 至 +1.0（增量：0.5）

+: 向上移动

-: 向下移动



注意

如果在此处调整打印位置，相同的值会应用到所有套管直径。

10回卷

打印前打开或关闭反向操作。

可用的设置：[开],[关]

11透明套管

指定是否使用套管传感器无法检测到的套管（如透明套管）。

可用的设置：[开],[关]

应用设置更改至多台打印机

- ① 将设置应用于第一台打印机后，断开打印机与计算机的连接，然后将第二台打印机连接至计算机。
- ② 从 [打印机] 下拉列表中选择新连接的打印机。
- ③ 单击 [应用]。
应用至第一台打印机的相同设置会应用至第二台打印机。
- ④ 为要更改设置的所有打印机重复步骤 ① – ③。



注意

若要将当前设置保存到文件中，请单击 [文件] - [导出]。

通过单击 [文件] - [导入]，然后选择导出的设置文件，可将相同的设置应用于另一台打印机。（请参阅 >> 第 114 页 设备设置。）

从移动设备打印时更改设置

如果使用移动设备，打印之前请使用应用程序根据需要更改设置。

可更改的设置因应用程序而异。



注意

连接移动设备前，可以通过 USB 将 P-touch 打印机连接到计算机并使用 打印机设置工具指定详细设置（请参阅 >> 第 99 页 *使用 Printer Setting Tool (打印机设置工具)*）。

确认 P-touch 打印机设置

无需将 P-touch 打印机连接到计算机或移动设备即可打印设置报告或显示设置信息。

要打印基本设置报告：



此报告包含以下信息：固件版本、设备设置信息、Wi-Fi 设置信息（仅适用于 E850TKW）和传输的数据信息（模板、数据库和传输的符号）。

- 1 打开 P-touch 打印机。
- 2 按住 ⌘（送带 / 剪切）按钮 10 秒钟以打印报告。



- 打印此报告时，请使用 24 mm 或 36 mm 色带。
- 也可以使用打印机设置工具执行此操作（请参阅 >> 第 98 页 *更改 P-touch 打印机设置*）。

打印分布到多台打印机的标签（仅适用于标签）

分布式打印

打印大量标签时，可以将打印任务分布于多台打印机。由于打印同时进行，因此可缩短总体打印时间。



注意

- 不能将此功能用于打印套管和自覆膜标签带。
- 打印可分布于通过 USB 或网络连接方式连接的打印机。
- 页数在所选打印机之间自动分配。如果不能在打印机之间平均分配指定的页数，则将按照在步骤 ④ 中指定打印机设置时 [分布式打印设置] 对话框中列出的打印机顺序进行分配。

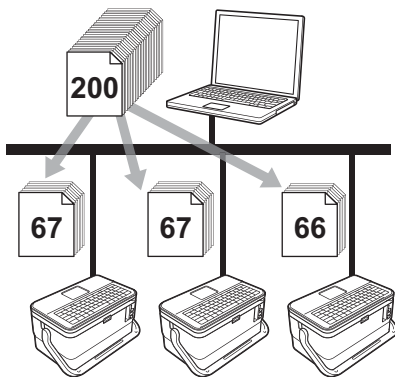

- ① 从 P-touch Editor 的 [文件] 菜单中，单击 [打印]。
- ② 单击 [属性 ...]。

- 单击 [高级的] 选项卡，选中 [分布式打印] 复选框，然后单击 [设定值]。



- 在 [分布式打印设置] 对话框中，选择要用于分布式打印的打印机。

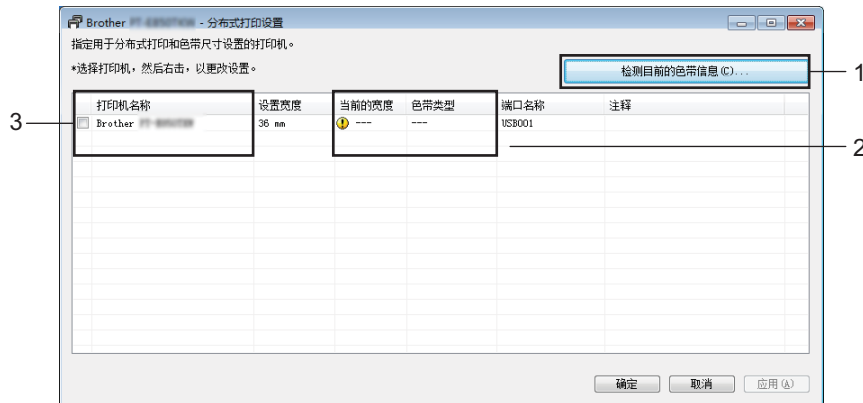

- 单击 [检测目前的色带信息 ...]。
- [当前的宽度] 和 [色带类型] 下将出现检测到的当前打印机信息。
- 选中所需 [打印机名称] 旁的复选框。

 **注意**

如果选择的色带宽度与 [当前的宽度] 旁显示的宽度不同，[当前的宽度] 下的设置旁会显示 。请在打印机中装入 [设置宽度] 中所指定宽度的色带。

5 指定色带宽度。

A. 如果仅选择一台打印机。

在步骤 ④ 的 [分布式打印设置] 对话框中，选择要指定设置的打印机，然后双击该打印机，或者右键单击该打印机然后单击 [设定值]。从 [设置宽度] 下拉列表中选择色带宽度。

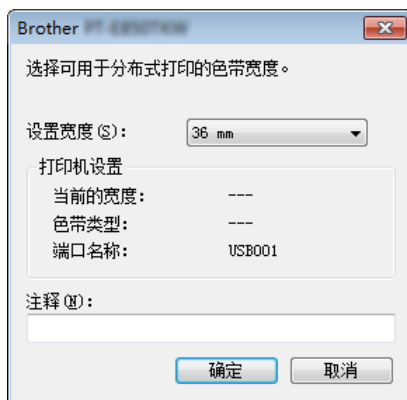

注意

可以在 [注释] 文本框中输入要在步骤 ④ 的 [分布式打印设置] 对话框中显示的信息。

B. 如果选择多台打印机。

在步骤 ④ 的 [分布式打印设置] 对话框中，选择要指定设置的打印机，右键单击这些打印机然后单击 [设定值]。从 [设置宽度] 下拉列表中选择色带宽度。相同的色带宽度设置将应用到所有选择的打印机。

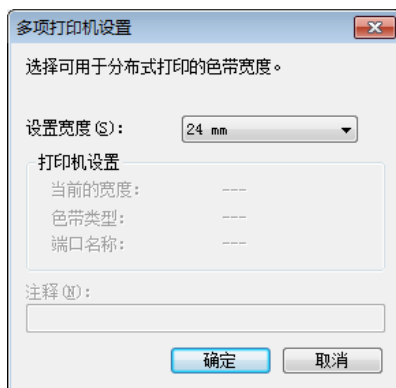

注意

[打印机设置] 和 [注释] 下的设置不可用。

- 6 单击 [确定] 关闭色带宽度设置窗口。
- 7 单击 [确定] 关闭 [分布式打印设置] 窗口。
设置已完成。
- 8 单击 [确定] 开始分布式打印。

 **注意**

- 可能无法检测到使用 USB 集线器或打印机服务器连接的打印机信息。打印之前，手动输入设置，并检查打印机是否可用于打印。
- （仅适用于 E850TKW）根据是否使用路由器以及所使用的安全功能（如防火墙），可能无法使用此功能。
- 建议对您的操作环境进行连接测试。请联系信息技术经理或管理员以获取帮助。

使用高分辨率模式打印标签

如果已连接交流电适配器且已安装黑字的 TZe 覆膜色带，可使用高分辨率进行打印。打印标签时使用打印机驱动程序选择高分辨率模式。不能将此功能用于 TZe-FX**1 色带。

- 1 从 P-touch Editor 的 [文件] 菜单中，单击 [打印]。
- 2 单击 [属性...]。
- 3 在 [基本的] 选项卡上，从 [质量] 下拉列表中选择 [高分辨率]。



- 4 单击 [确定]。

使用高速模式打印标签

如果已连接交流电适配器且已安装黑字的 TZe 覆膜色带，可使用高速打印。打印标签时使用打印机驱动程序选择高速模式。不能将此功能用于 TZe-FX**1 色带。

- 1 从 P-touch Editor 的 [文件] 菜单中，单击 [打印]。
- 2 单击 [属性...]。
- 3 在 [基本的] 选项卡上，从 [质量] 下拉列表中选择 [高速]。



- 4 单击 [确定]。

使用高质量模式打印标签

如果正从计算机打印且已安装黑字的 TZe 覆膜色带，则可以使用高质量模式进行打印。打印标签时使用打印机驱动程序选择高质量模式。不能将此功能用于 TZe-FX**1 色带。

- 1 从 P-touch Editor 的 [文件] 菜单中，单击 [打印]。
- 2 单击 [属性...]。
- 3 在 [基本的] 选项卡上，从 [质量] 下拉列表中选择 [高质量]。



- 4 单击 [确定]。

注意

- 可在 P-touch Editor 中选择高质量模式。单击 [文件]-[打印]，然后选择 [选项] 下的 [打印质量优先] 复选框。
- 还可以使用液晶显示屏键盘选择高质量模式。

使用 ↑、↓、← 或 → 键选择主屏幕中的 [设置]，然后按 **执行** 或 **回车** 键。

使用 ↑ 或 ↓ 键选择 [标签调整]，然后按 **执行** 或 **回车** 键。

使用 ↑ 或 ↓ 键选择 [高质量]，然后按 **执行** 或 **回车** 键。

使用 ↑ 或 ↓ 键选择 [高质量]，然后按 **执行** 或 **回车** 键应用设置。

USB 大量存储模式

说明

使用 USB 大量存储模式功能可通过 USB 接口用文件与 P-touch 打印机通信，无需加载打印机驱动程序。按下 **打印** 键时，会对已复制到 P-touch 打印机 USB 大量存储区的文件进行处理。

此功能适用于：

- 应用保存在命令文件（.bin 文件格式）中的打印机设置，或者不使用任何软件工具将模板（.blf 文件格式）添加到由管理员分配的 P-touch 打印机中。
- 在不安装打印机驱动程序的情况下执行命令。
- 在具有 USB 主机功能的操作系统（包括非 Windows 操作系统）中使用设备打印和传输数据。

7

使用 USB 大量存储模式

- 1 确认 P-touch 打印机已关闭。
- 2 同时按住 **⏻**（电源）按钮、**快捷方式** 键和 **主页** 键。
P-touch 打印机将以 USB 大量存储模式启动，**⏻**（电源）指示灯呈绿色亮起，而且 **🏷**（标签）指示灯呈橙色亮起。
- 3 通过 USB 将计算机或设备连接至 P-touch 打印机。
P-touch 打印机的 USB 大量存储区会在计算机或设备的屏幕上显示为文件夹。



注意

如果没有自动显示 USB 大量存储区，请参阅计算机或设备操作系统的使用说明以了解如何显示 USB 大量存储区。

- 4 将想要复制的文件拖放到 USB 大量存储区。
- 5 按 **打印** 键。
将执行命令文件中的命令，同时 **🏷**（标签）指示灯呈绿色闪烁一次。
完成时，**🏷**（标签）指示灯呈橙色亮起。

6 要关闭 USB 大量存储模式，请关闭 P-touch 打印机，以便打印机以正常操作模式启动。

重要事项

- 关闭 P-touch 打印机后，USB 大量存储模式将停用，同时 USB 大量存储区中的所有文件也会被删除。
- 此功能支持 .bin 和 .blf 文件。不支持其他文件格式。
- 请勿在 USB 大量存储区中创建文件夹。如果创建文件夹，则无法访问文件夹中的文件。
- USB 大量存储区的容量为 2.5 MB。大于 2 MB 的文件可能无法正常使用。
- 如果复制了多个文件，则命令执行的顺序将无法保证。
- P-touch 打印机以 USB 大量存储模式运行时，无法使用 Wi-Fi 功能。
- 执行复制的文件时，请勿访问 USB 大量存储区中的其他文件。

注意

有关如何创建 .blf 文件的详细信息，请参阅 >> 第 159 页 *创建 BLF 文件*。



应用程序

使用 P-touch 打印机软件	135
如何使用 Cable Label Tool (线缆标签工具)	136
如何使用 P-touch Editor	145
如何使用 P-touch Transfer Manager	149
如何使用 P-touch Library	160
使用 P-touch Transfer Express 传输模板	166
如何更新 P-touch 打印机软件	174

安装 P-touch 打印机软件

您必须安装 P-touch 打印机软件和打印机驱动程序才能与计算机配合使用 P-touch 打印机。

请访问 www.brother.com/inst 下载安装程序。

有关安装软件和驱动程序的详细信息，请参阅 ►► 第 79 页 *安装打印机驱动程序和软件*。

要单独下载最新的驱动程序和软件，请访问兄弟（中国）商业有限公司的技术服务支持网站（www.95105369.com）。

[选择所在区域 / 国家] - [下载] - [选择您的产品]

启动 Cable Label Tool

1 启动 Cable Label Tool。

■ 使用 Windows 7 时：

从“开始”按钮中，单击 [所有程序] - [Brother P-touch] - [Cable Label Tool]。
或者双击桌面上的 [Cable Label Tool] 快捷方式。

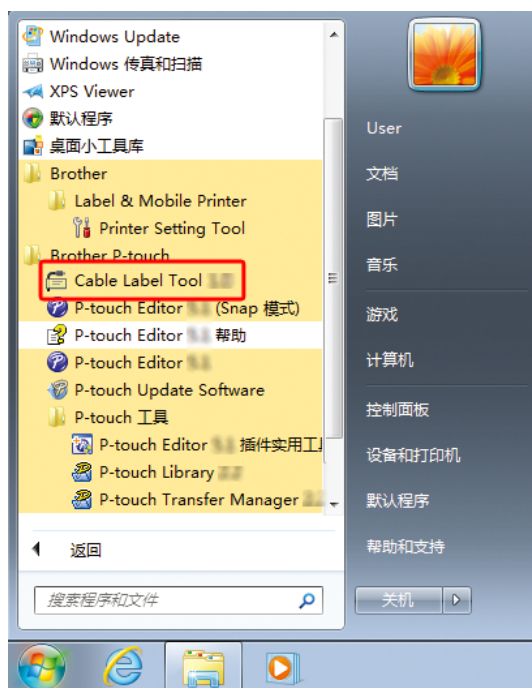

■ 使用 Windows 8.1 / Windows Server 2012 / Windows Server 2012 R2 时：

单击 [应用] 屏幕上的 [Cable Label Tool]，或双击桌面上的 [Cable Label Tool]。

■ 使用 Windows 10 / Windows Server 2016 / Windows Server 2019 时：

从“开始”按钮中，选择 [所有应用] 并单击 [Brother P-touch] 下的 [Cable Label Tool]，或者双击桌面上的 [Cable Label Tool]。

2 单击所需线缆标签类型的按钮。

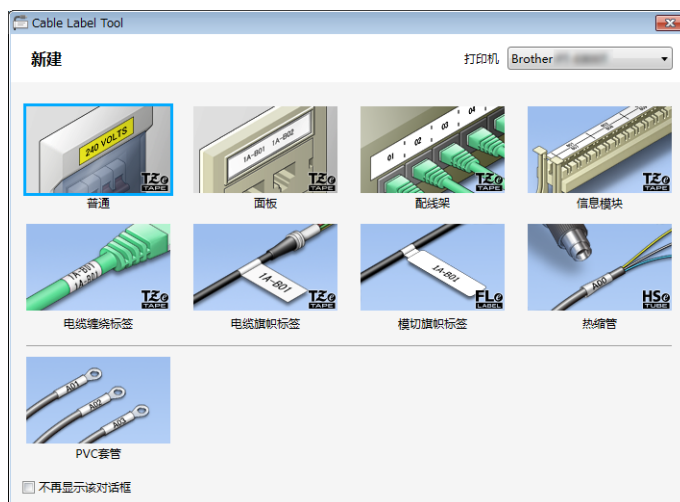

创建线缆标签

面板

此类型标签可用于标识各种面板。

文本块均匀分布在各个标签中。

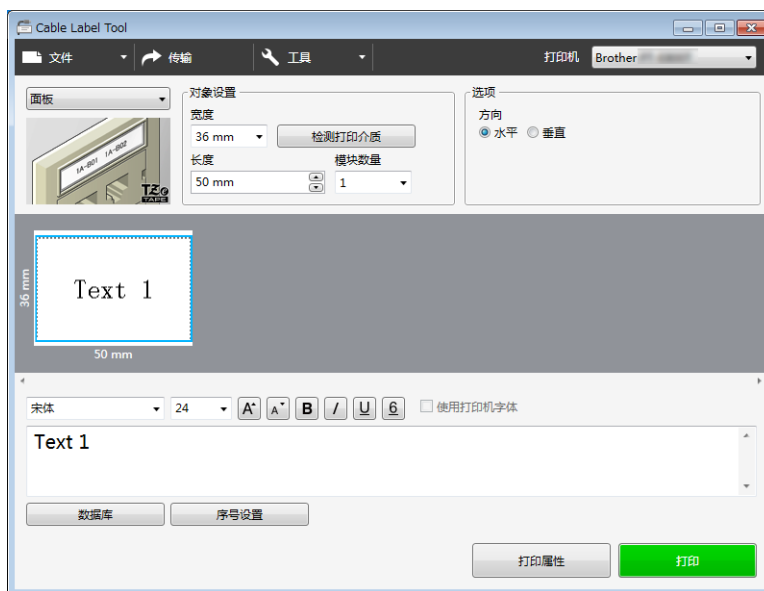

电缆缠绕标签

此类型标签可缠绕线缆或电线。
文本会逆时针旋转 90° 并打印。

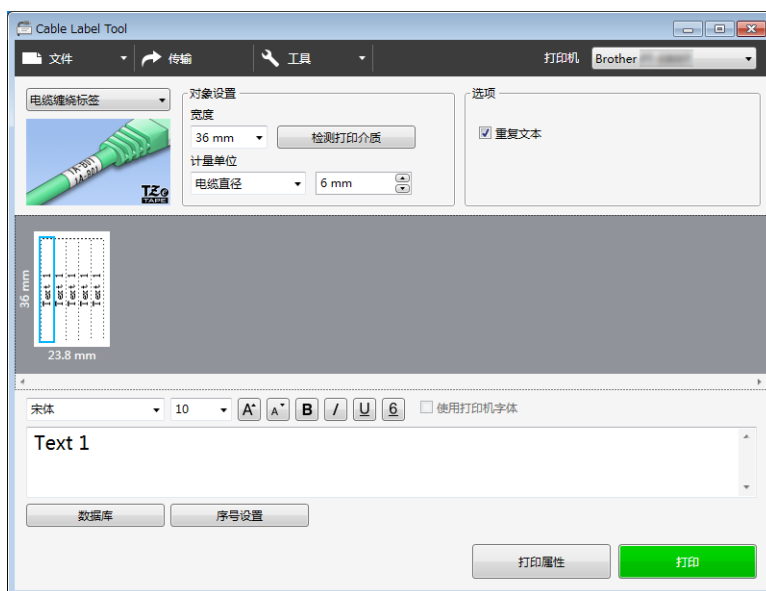

注意

使用线缆标签色带时：

- 我们建议针对“电缆缠绕标签”标签使用线缆标签色带。
- 由线缆标签色带制成的标签不能用于电源绝缘。
- 围绕圆柱形物体缠绕标签时，物体的直径 (1) 应至少为 3 mm。
- 标签重叠 (2) 长度应至少 5 mm。

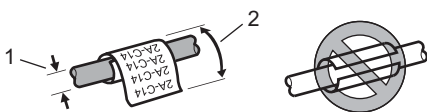

电缆旗帜标签

此类型标签可缠绕线缆或电线，标签的两端粘在一起，形成旗帜。
旗帜标签上的文本打印在标签的两端，中间留出空白区域，供在线缆上缠绕之用。

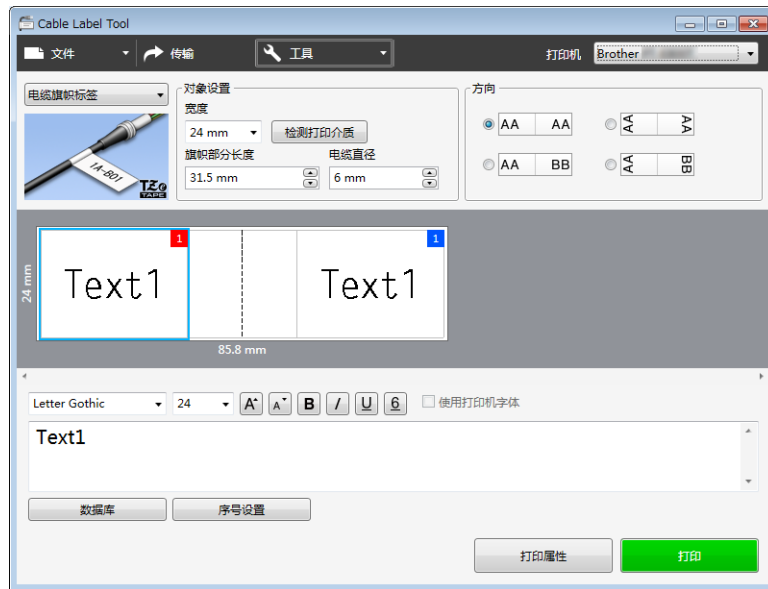

 **注意**

- 旗帜部分长度 (1) 应至少为 15 mm。

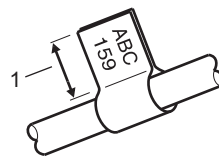

- 方向

水平

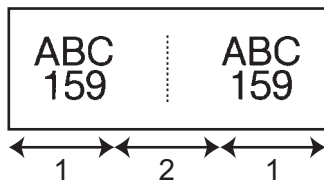

垂直

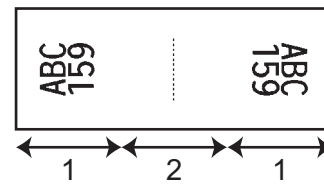

1 旗帜长度

2 线缆周长

- 我们建议针对“电缆旗帜标签”标签使用线缆标签色带。
- 由线缆标签色带制成的标签不能用于电源绝缘。

配线架

此类型标签可用于标识各种配线架。

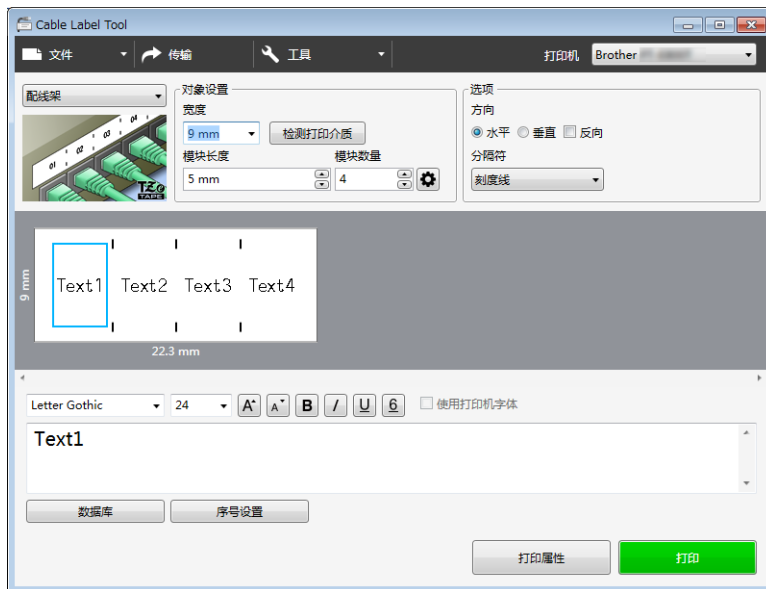

信息模块

此类型标签可用于标识电话通信中经常用到的电路连接。每个标签中各文本块最多可输入十行文本。

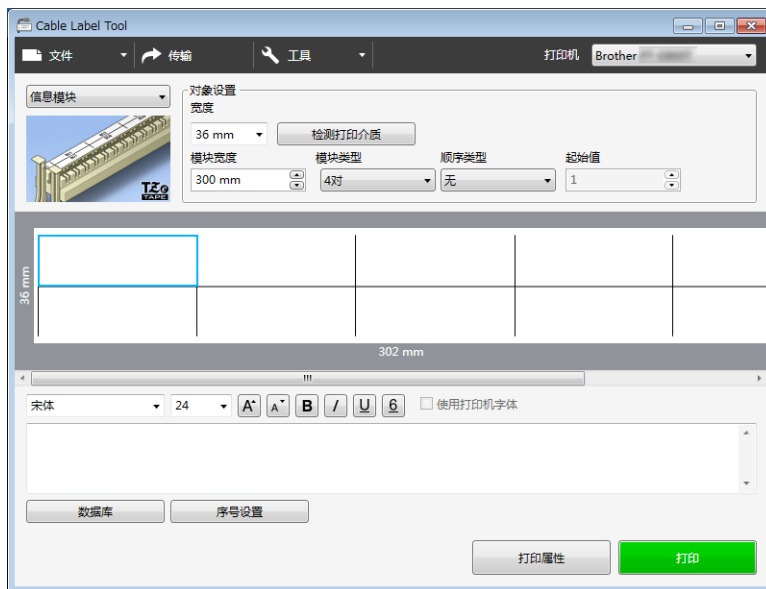

模切旗帜标签

此类型标签需使用特殊的模切旗帜标签进行打印，用于创建线缆和电线使用的旗帜标签。请为此类型应用使用 FLe 模切旗帜标签色带。

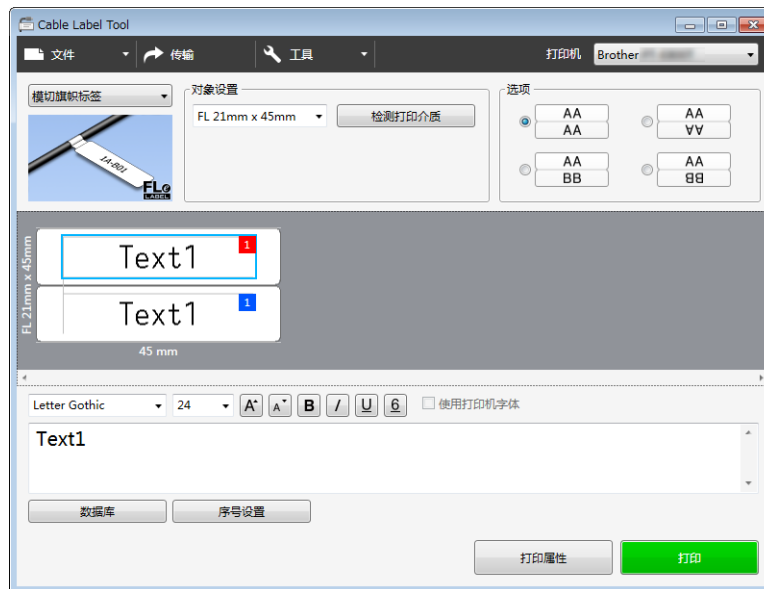

PVC 套管

此类型的套管可用于标记或隔离电缆，或将电缆隔热。



连接数据库

您可以将数据库连接到模板。

- 1 单击 [数据库]。
- 2 选择数据库。
- 3 将出现已链接到模板的数据库。
指定打印数据和份数。

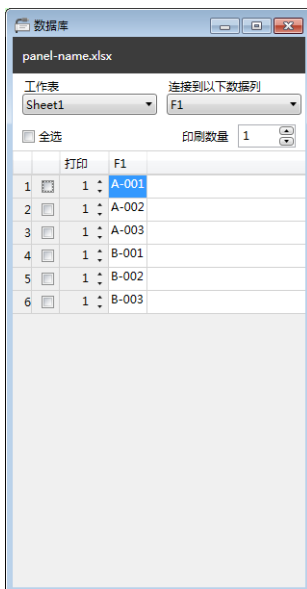

编号功能 (顺序编号) 打印

可以创建顺序编号的标签。

- 1 高亮显示想要序列化的文本。

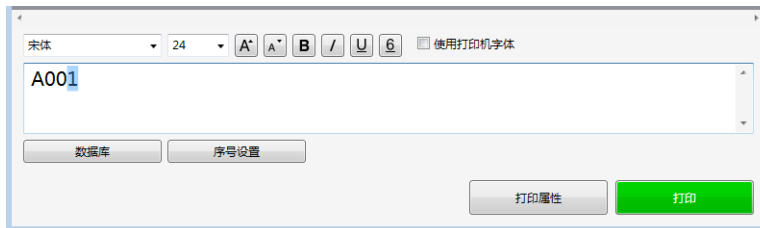

2 单击 [序号设置]。

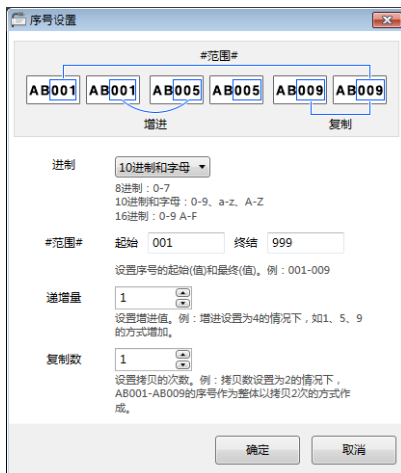

3 以屏幕图像为例指定设置。

使用 Cable Label Tool 打印

您可以通过从 [文件] 菜单中选择 [打印]，或通过单击 [打印] 按钮来进行打印。（打印之前，请在 [打印] 屏幕中配置打印设置。）

将模板从 Cable Label Tool 传输到 P-touch 打印机

使用传输功能可以将模板或带有数据库的模板传输到 P-touch 打印机，而无需使用 P-touch Transfer Manager。

您无法传输用于套管的模板。

1 在布局窗口中显示要传输的模板。

- 单击 [传输]。
随即出现 [传输] 对话框。

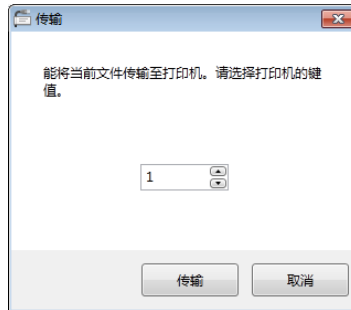

- 选择分配键。

 **注意**

如果传输至打印机的模板或其他数据与已保存在打印机中的其他模板具有相同的键号，则新模板将覆盖旧模板。

- 要传输带有已连接数据库的模板，请选中 [将当前连接的数据库也传输至打印机。] 复选框。
- 单击 [传输]。
模板或带有数据库的模板将传输到打印机。

 **注意**

- 将不会传输 [序号设置] 设置。
- 传输带有数据库的模板时，如果链接的数据库具有多页，则仅会传输数据库对话框中当前显示的页。

启动 P-touch Editor

① 启动 P-touch Editor。

■ 使用 Windows 7 时：

从“开始”按钮中，单击 [所有程序] - [Brother P-touch] - [P-touch Editor]，或者双击桌面上的 [P-touch Editor] 快捷方式。

P-touch Editor 启动时，请选择想要创建新版面还是打开现有版面。

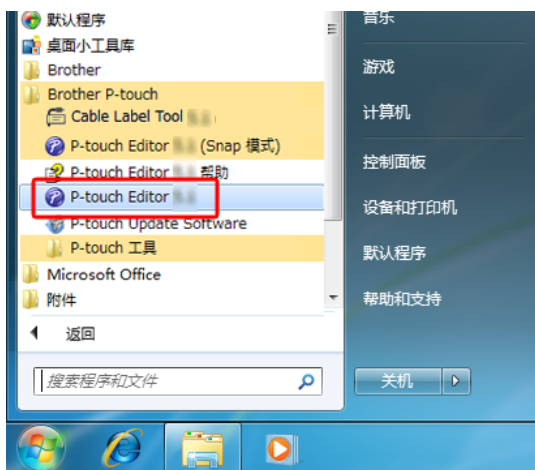

■ 使用 Windows 8.1 / Windows Server 2012 / Windows Server 2012 R2 时：

单击 [应用] 屏幕上的 [P-touch Editor]，或双击桌面上的 [P-touch Editor]。

P-touch Editor 启动时，请选择想要创建新版面还是打开现有版面。

■ 使用 Windows 10 / Windows Server 2016 / Windows Server 2019 时：

从“开始”按钮中，单击 [Brother P-touch] 下的 [P-touch Editor]，或者双击桌面上的 [P-touch Editor]。

P-touch Editor 启动时，请选择想要创建新版面还是打开现有版面。

📌 注意

当 P-touch Editor 启动后，若要更改 P-touch Editor 要执行的操作，请单击 P-touch Editor 菜单栏中的 [工具] - [选项]，以显示 [选项] 对话框。在左侧，选择 [一般] 标题，然后选择 [启动设置] 下 [操作] 列表框中的所需设置。出厂设置为 [显示新建视图]。

2 从显示的选项中选择一项：

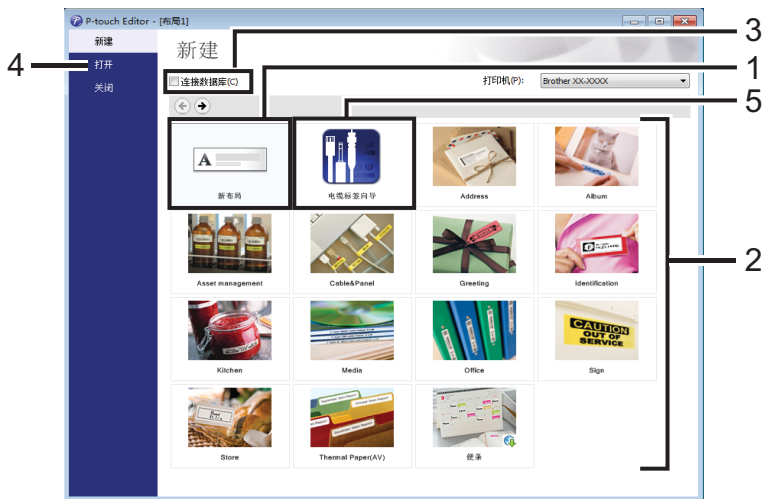

- 1 若要创建新版面，双击 [新布局]，或者单击 [新布局]，然后单击 [→] 按钮。
- 2 若要使用预设版面创建新版面，双击类别按钮，或者选择类别按钮，然后单击 [→]。
- 3 若要将在预设版面连接到数据库，请选择 [连接数据库] 旁的复选框。
- 4 若要打开现有版面，单击 [打开]。
- 5 若要打开创建电气设备管理用标签的应用程序，双击 [电缆标签向导]，或者单击 [电缆标签向导]，然后单击 [→] 按钮。



使用 P-touch Editor 进行打印

Express 模式

该模式允许您快捷地创建包含文本和图像的版面。
以下是 [Express] 模式的屏幕画面。

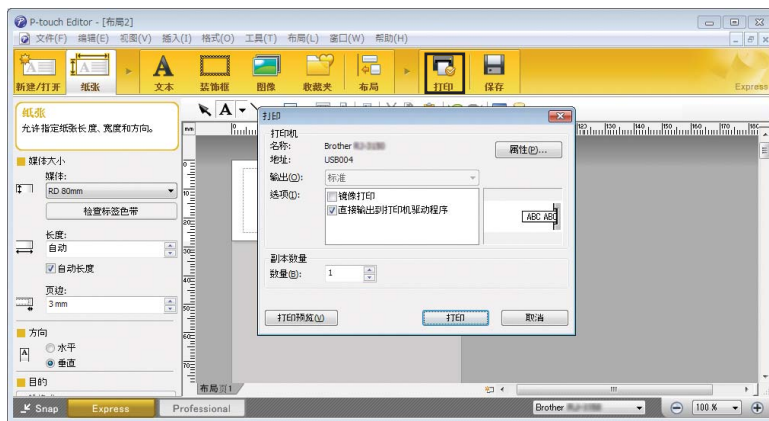

您可以通过从菜单栏的 [文件] 中选择 [打印]，或通过单击 [打印] 图标来进行打印。（打印之前，请在 [打印] 屏幕中配置打印设置。）

Professional 模式

该模式允许您使用大量高级工具和选项创建版面。
以下是 [Professional] 模式的屏幕画面。

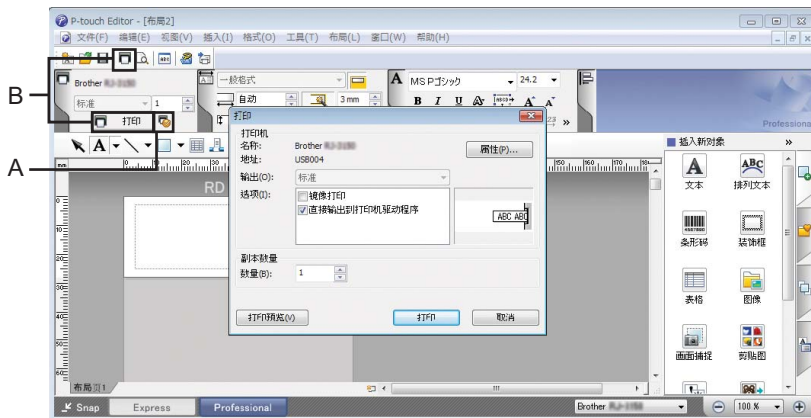

您可以通过从菜单栏的 [文件] 中选择 [打印]，或通过单击打印设置图标 (A) 来进行打印。
打印之前，请在 [打印] 屏幕中配置打印设置。

此外，还可以通过单击 [打印] 图标“B”不更改打印设置直接开始打印。

Snap 模式

该模式允许您捕捉所有或部分计算机屏幕显示，可将其打印为图像，也可将其保存，供将来使用。

- 1 单击 [Snap] 模式选择按钮。
随即出现 [Snap 模式描述] 对话框。



- 2 单击 [确定]。
随即出现 [Snap] 模式选项板。



打印套管

打印 PVC 套管时，在 P-touch Editor 中为对象设置选择 "PVC Dia ***"，输入文本，然后打印套管。

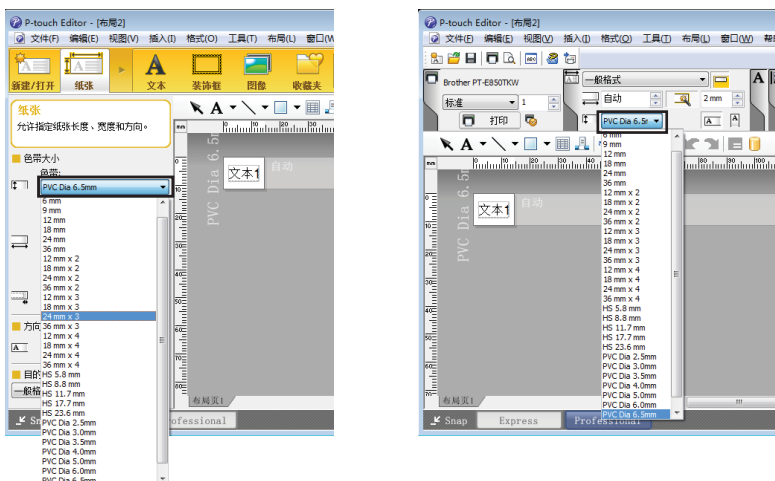

该程序允许您将模板和其他数据传输至 P-touch 打印机，并可将数据备份保存至计算机中。您无法传输用于套管的模板。

将模板传输至 P-touch Transfer Manager

要使用 P-touch Transfer Manager，必须先将在 P-touch Editor 中创建的模板传输至 P-touch Transfer Manager。

- 1 使用 Ptouch Editor 创建要用作模板的版面，然后选择 [文件] - [另存为]，以将其另存为模板文件 (*.lbx)。
- 2 单击 [文件] - [转换模板] - [传输]。
启动 P-touch Transfer Manager 时会显示主窗口。



注意

也可使用下列方法启动 P-touch Transfer Manager：

- 使用 Windows 7 时：
从“开始”按钮中，单击 [所有程序] - [Brother P-touch] - [P-touch 工具] - [P-touch Transfer Manager]。
- 使用 Windows 8.1 / Windows Server 2012 / Windows Server 2012 R2 时：
单击 [应用] 屏幕上的 [P-touch Transfer Manager]。
- 使用 Windows 10 / Windows Server 2016 / Windows Server 2019 时：
从“开始”按钮中，选择 [所有应用]，然后单击 [Brother P-touch] 下的 [P-touch Transfer Manager]。

主窗口

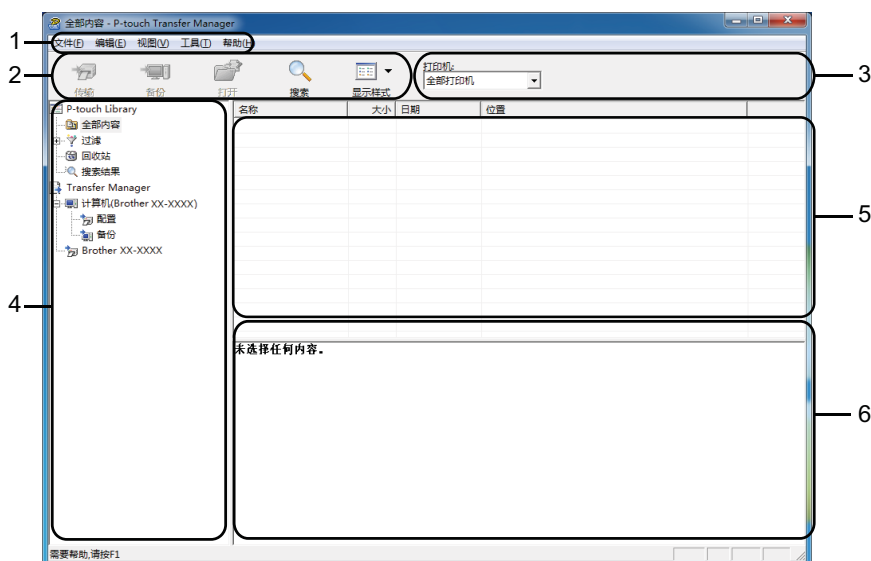

1 菜单栏

可访问各种命令，按照其功能的不同，这些命令列于各菜单标题（[文件]、[编辑]、[视图]、[工具]和[帮助]）下。

2 工具栏

可访问常用命令。

3 打印机选择器

您可选择要将数据传输至哪台 P-touch 打印机。选择 P-touch 打印机时，只有可以发送至所选 P-touch 打印机的数据会在数据列表中显示。

4 文件夹视图

显示文件夹和打印机列表。当您选择某个文件夹时，所选文件夹中的模板会显示在模板列表中。

如果您选择了某台 P-touch 打印机，会显示该 P-touch 打印机中存储的当前模板和其他数据。





5 模板列表

显示所选文件夹中的模板列表。

6 预览

显示模板列表中模板的预览。

工具栏图标说明

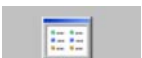
图标	按钮名称	功能
	传输 (仅限 P-touch Transfer Manager)	将模板和其他数据从计算机传输至 P-touch 打印机。
	保存传输文件 (未连接到 P-touch 打印机时)	更改要传输到其他应用程序的数据的文件类型。 使用 USB 大量存储模式打印标签时，或者使用 BRAdmin Professional (Wi-Fi) 或 Mobile Transfer Express (Wi-Fi) 传输数据时，请将“BLF”选择为文件扩展名。使用 TransferExpress (USB) 传输数据时，请选择“PDZ”。 可用接口视型号而异。
	备份 (仅限 P-touch Transfer Manager)	检索保存在 P-touch 打印机中的模板和其他数据，并将其保存至计算机。
	打开	打开所选模板。
	打印 (仅限 P-touch Library)	使用 P-touch 打印机打印所选的模板。
	搜索	允许您搜索 P-touch Library 中记录的模板或其他数据。
	显示式样	更改文件显示式样。

将模板或其他数据从计算机传输至 P-touch 打印机

使用以下步骤将模板、数据库和图像从计算机传输至 P-touch 打印机。

- 1 通过 USB 连接计算机和 P-touch 打印机，然后打开 P-touch 打印机。
P-touch 打印机型号名称会在文件夹视图中的打印机图标旁显示。
如果在文件夹视图中选择了 P-touch 打印机，会显示该 P-touch 打印机中存储的当前模板和其他数据。

注意

P-touch 打印机在文件夹视图中的显示位置就在 Transfer Manager 目录的下方，靠近计算机图标（存储有要下载的传输文件的位置）。如果 P-touch 打印机已连接到计算机并在线，在文件夹视图底部打印机图标旁将显示另一台 P-touch 打印机，用于显示 P-touch 打印机内实际保存了什么文件，并会在 P-touch 打印机断开或离线时消失。

- 2 选择要向其传输模板或其他数据的 P-touch 打印机。

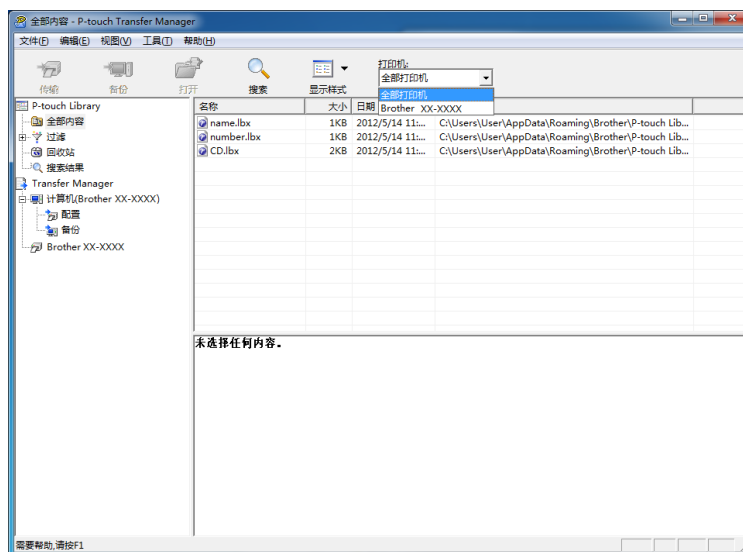

- 3 右键单击 [配置] 文件夹，选择 [新建]，然后创建一个新文件夹。

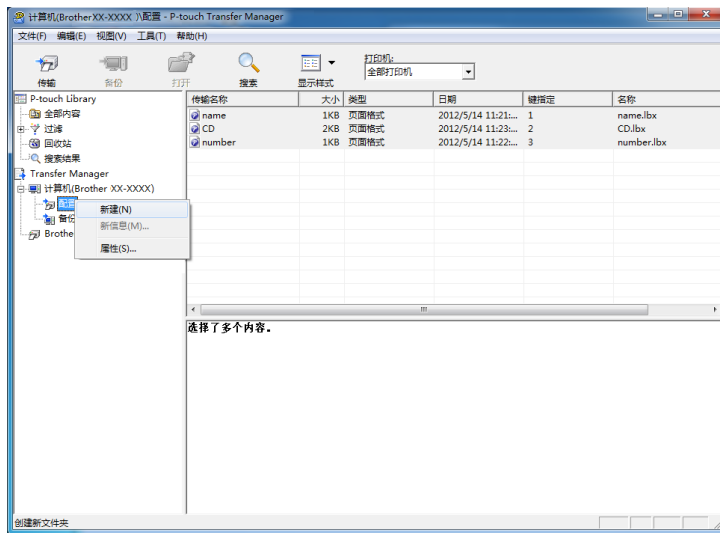

在上例中，创建了 [Transfer] 文件夹。

- 4 拖动要传输的模板或其他数据，并将其放置于新文件夹中。

传输功能规格

数据类型	可传输项目的最大数量	限制详情
模板	99	<ul style="list-style-type: none"> 每个模板最多可包含 50 个对象。 每个对象最多可包含 17 行。
数据库	99	<ul style="list-style-type: none"> 仅可传输 *.csv 文件。 每个 *.csv 文件最多可包含 256 个字段和 65000 个记录。
图像 (传输的符号)	99	<ul style="list-style-type: none"> 仅可传输 *.bmp 文件。 建议使用单色 *.bmp 文件。 大小限制为：2048 × 2048 像素。 过宽的图像可能会被裁切。

注意

可通过以下步骤确认传输文件存储器的可用空间¹：

使用 ↑、↓、← 或 → 键选择主屏幕中的 [设置]，然后按 **执行** 或 **回车** 键。

使用 ↑ 或 ↓ 键选择 [使用情况]，然后按 **执行** 或 **回车** 键。

使用 ↑ 或 ↓ 键选择 [已传输文件大小]，然后按 **执行** 或 **回车** 键。

¹ 由于文件大小因输入的字符和数据类型而异，因此即使 [剩余容量 : X.XXMB] 中显示有足够的可用空间，也可能无法存储文件。

要查看模板和其他数据，可选择：

- [配置] 文件夹中的文件夹
- [全部内容]
- [过滤] 下的任意类别，如 [布局]。

传输多个模板或其他数据时，拖动要传输的所有文件，将这些文件放置在新文件夹中。

将文件放置在新文件夹中时，每个文件都会被分配一个键号（P-touch 打印机中的内存位置）。

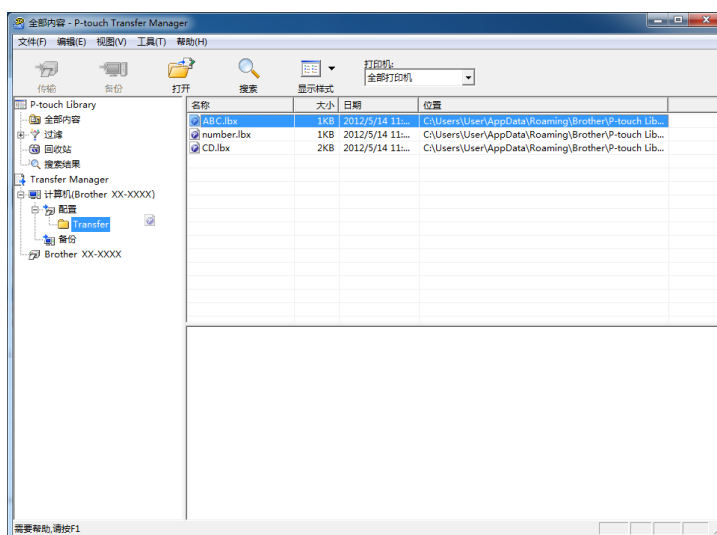

- 5 要更改分配给某个项目的键号，请右键单击该项目，选择 [键指定]，然后选择所需的键号。

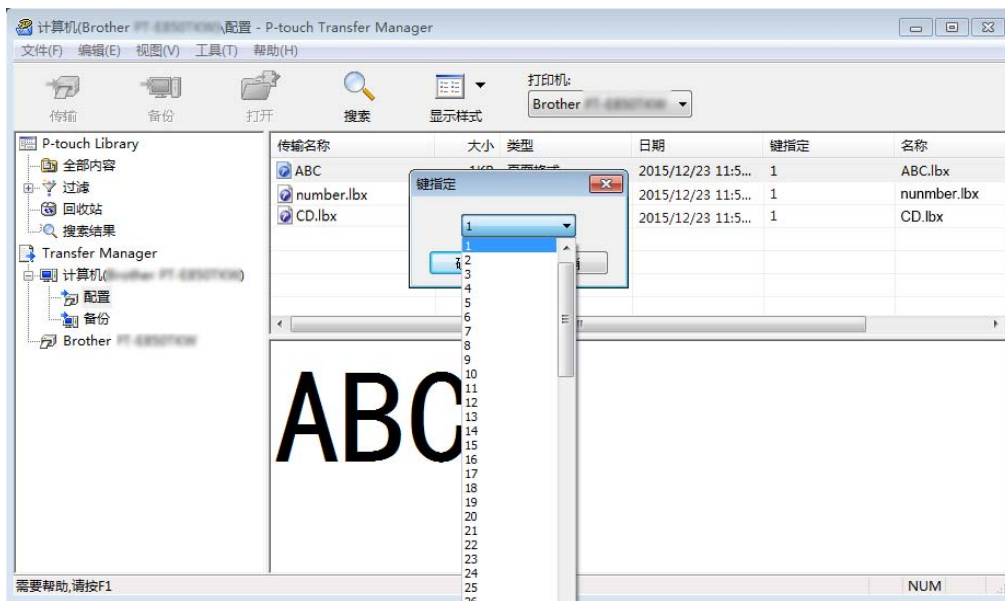

 **注意**

- 除了数据库中的数据外，所有传输至 P-touch 打印机的数据均分配一个键号。
- 如果传输至 P-touch 打印机的模板或其他数据与已保存在 P-touch 打印机中的其他模板具有相同的键号，则新模板将覆盖旧模板。通过备份模板或其他数据可确认 P-touch 打印机中保存的模板键号分配（请参阅 >> 第 157 页 *备份保存在 P-touch 打印机中的模板或其他数据*）。
- 如果 P-touch 打印机内存已满，请从 P-touch 打印机的内存中删除一个或多个模板（请参阅 >> 第 157 页 *备份保存在 P-touch 打印机中的模板或其他数据*）。

- 6 要更改想要传输的模板或其他数据的名称，请单击所需项目然后输入新名称。模板名称可使用的字符数量视型号不同可能会受到限制。

7 选择包含要传输的模板或其他数据的文件夹，然后单击 [传输]。显示确认信息。

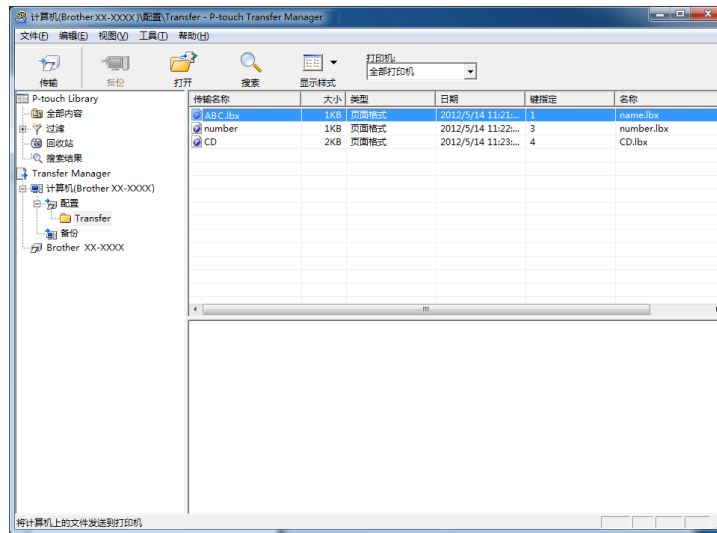

 注意

- 您也可将单一项目传输至 P-touch 打印机（无需将其添加至文件夹）。选择要传输的模板或其他数据，然后单击 [传输]。
- 可一次性选择并传输多个项目。

8 单击 [确定]。

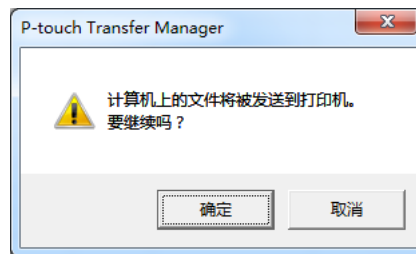

所选数据将传输到 P-touch 打印机。

备份保存在 P-touch 打印机中的模板或其他数据

使用以下步骤检索保存在 P-touch 打印机中的模板或其他数据，然后将其保存在计算机中。

❗ 重要事项

- 无法在计算机中编辑备份的模板或其他数据。
- 根据型号的不同，从某一 P-touch 打印机型号中备份的模板或其他数据可能无法传输至其他 P-touch 打印机型号。

- 1 连接计算机和 P-touch 打印机，然后打开 P-touch 打印机。
P-touch 打印机型号名称会在文件夹视图中的打印机图标旁显示。
如果在文件夹视图中选择了 P-touch 打印机，会显示该 P-touch 打印机中存储的当前模板和其他数据。
- 2 选择要进行备份的 P-touch 打印机，然后单击 [备份]。
显示确认信息。

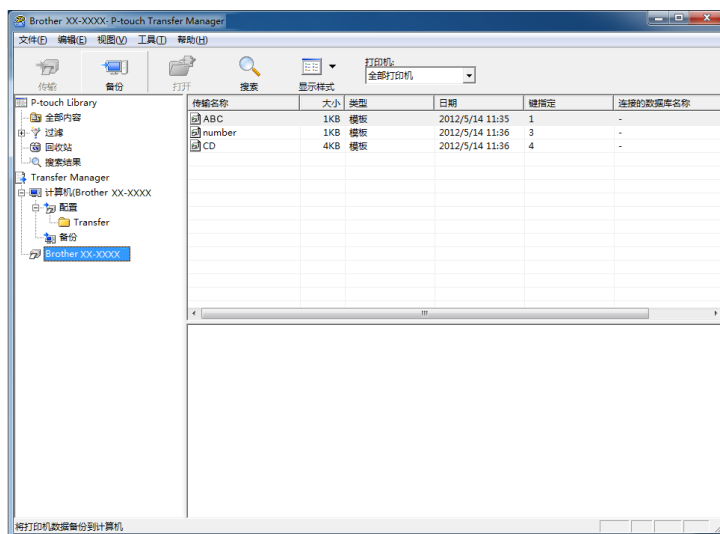

- 3 单击 [确定]。
文件夹视图中 P-touch 打印机下方随即创建一个新文件夹。根据备份的日期和时间创建文件夹名称。所有 P-touch 打印机模板和其他数据传输至新文件夹，并保存在计算机中。

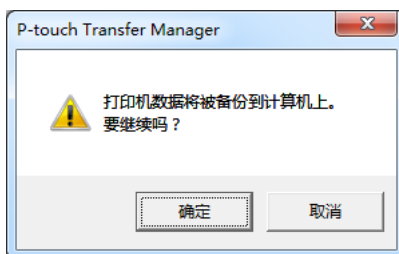

不能传输套管模板。

删除所有 P-touch 打印机数据

使用以下步骤删除保存在 P-touch 打印机中的所有模板或其他数据。

- 1 连接计算机和 P-touch 打印机，然后打开 P-touch 打印机。
P-touch 打印机型号名称会在文件夹视图中的打印机图标旁显示。
- 2 右键单击 P-touch 打印机，然后选择 [全部删除]。

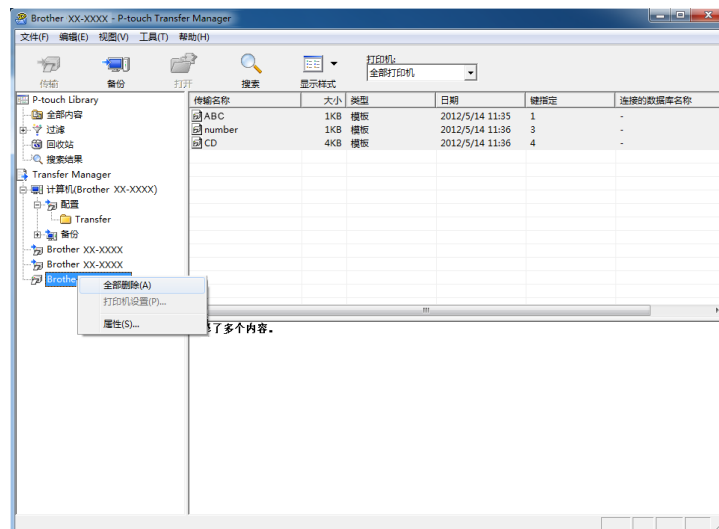

显示确认信息。

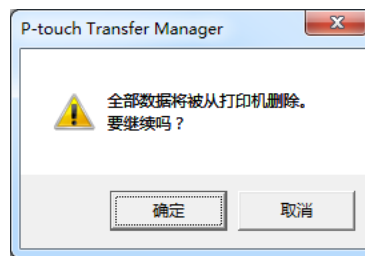

- 3 单击 [确定]。
随即删除保存在 P-touch 打印机中的所有模板和其他数据。

创建 BLF 文件

可以使用 P-touch Transfer Manager 保存模板数据，这些数据使用 P-touch Editor 以 BLF 格式创建。可以从计算机或移动设备将具有此格式的这些文件通过网络传输至打印机。还可以从 USB 大量存储模式打印 BLF 格式的文件。

- 1 使用 P-touch Editor 创建模板，然后将其传输至 P-touch Transfer Manager。
有关详细信息，请参阅 >> 第 149 页 *将模板传输至 P-touch Transfer Manager*。
- 2 不连接 P-touch 打印机和计算机，在 P-touch Transfer Manager 窗口中选择 [配置]，然后选择要保存的模板。



注意

可同时选择多个模板。

- 3 单击 [文件] - [保存传输文件]。

重要事项

只有 P-touch 打印机与计算机断开连接或处于离线状态，[保存传输文件] 按钮才会显示。



注意

- 如果在选择 [配置] 后单击 [保存传输文件]，则该文件夹中的所有模板会另存为“传输”文件 (.blf)。
- 可将多个模板合并至单个“传输”文件 (.blf) 中。

- 4 在 [保存类型] 中选择 BLF 格式，然后输入名称并保存模板。模板会另存为“传输”文件 (.blf)。

12 如何使用 P-touch Library

您可使用此程序通过计算机管理 P-touch Template。
您可使用 P-touch Library 打印模板。

启动 P-touch Library

■ 使用 Windows 7 时：

从“开始”按钮中，单击 [所有程序] - [Brother P-touch] - [P-touch 工具] - [P-touch Library]。

■ 使用 Windows 8.1 / Windows Server 2012 / Windows Server 2012 R2 时：

单击 [应用] 屏幕上的 [P-touch Library]。

■ 使用 Windows 10 / Windows Server 2016 / Windows Server 2019 时：

从“开始”按钮中，选择 [所有应用]，然后单击 [Brother P-touch] 下的 [P-touch Library]。

启动 P-touch Library 时会显示主窗口。

主窗口

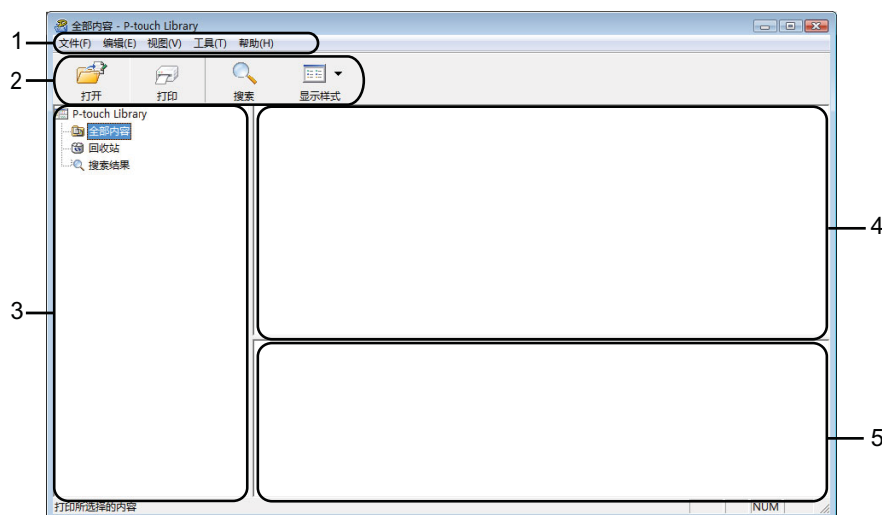

1 菜单栏

可访问所有可用命令，按照其功能的不同，这些命令列于各菜单标题（[文件],[编辑],[视图],[工具]和[帮助]）下。

2 工具栏

可访问常用命令。

3 文件夹列表

显示一系列文件夹。当您选择某个文件夹时，所选文件夹中的模板会显示在模板列表中。

4 模板列表

显示所选文件夹中的模板列表。

5 预览

显示模板列表中所选模板的预览。

工具栏图标说明

图标	按钮名称	功能
	打开	打开所选模板。
	打印 (仅限 P-touch Library)	使用 P-touch 打印机打印所选的模板。
	搜索	允许您搜索 P-touch Library 中记录的模板。
	显示式样	更改文件显示式样。

打开和编辑模板

选择要打开或编辑的模板，然后单击 [打开]。

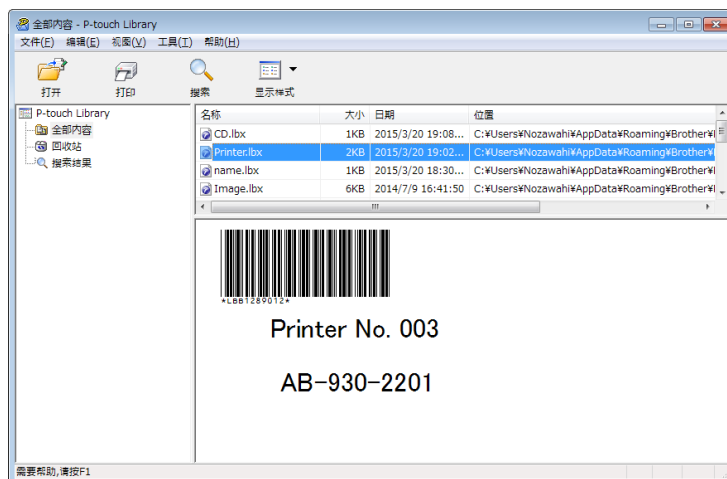

与此模板相关联的程序将启动，您可对此模板进行编辑。

打印模板

选择要打印的模板，然后单击 [打印]。

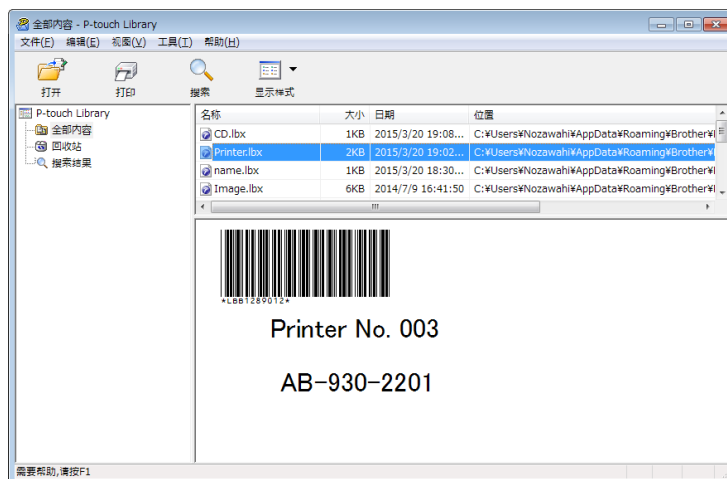

所连接的 P-touch 打印机将打印模板。

搜索模板

您可搜索 P-touch Library 中记录的模板。

- 1 单击 [搜索]。
随即出现 [搜索] 对话框。

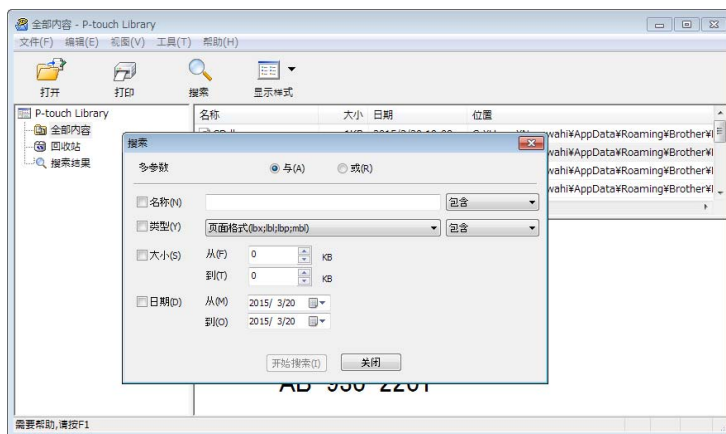

- 2 指定搜索条件。
可使用以下搜索条件：

设置	详细说明
多参数	指定多个条件时，确定程序如何搜索。如果您选择 [与]，程序搜索满足所有条件的文件。 如果您选择 [或]，程序搜索满足任意条件的文件。
名称	通过指定文件名搜索模板。
类型	通过指定文件类型搜索模板。
大小	通过指定文件大小搜索模板。
日期	通过指定文件日期搜索模板。

- 3 单击 [开始搜索]。
开始搜索。

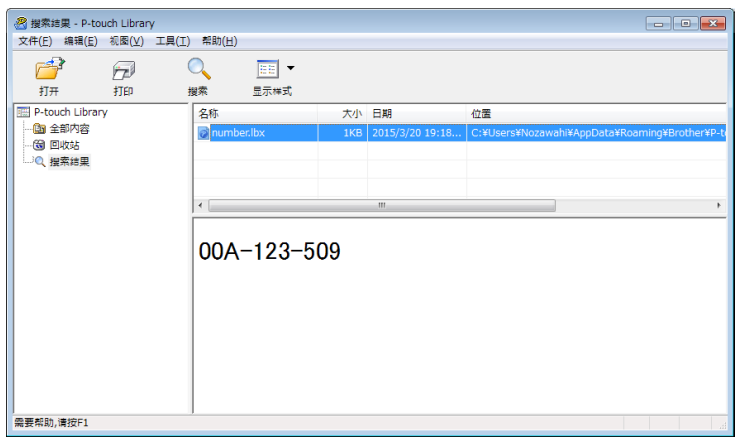

- 4 关闭 [搜索] 对话框。
要确认搜索结果，单击文件夹视图中的 [搜索结果]。

 **提示**

通过将模板拖放至 [全部内容] 文件夹或文件夹列表中，您可向 P-touch Library 添加模板或其他数据。执行以下步骤，您也可将 P-touch Editor 配置为向 P-touch Library 自动添加模板。

- 1 从 P-touch Editor 菜单中选择 [工具] - [选项]。
- 2 在 [选项] 对话框中，单击 [一般] 选项卡中的 [登陆设置]。
- 3 选择对通过 P-touch Editor 创建的模板进行添加的时间，然后单击 [确定]。

可以使用 P-touch Transfer Express 将模板传输到 P-touch 打印机。首先，管理员创建一个模板，然后将其与 P-touch Transfer Express 一同分配。随后，便可以使用 P-touch Transfer Express 将模板直接传输到您的 P-touch 打印机。

可从兄弟（中国）商业有限公司的技术服务支持网站（www.95105369.com）下载最新版本的 P-touch Transfer Express。

[选择所在区域 / 国家] - [下载] - [选择您的产品]

❗ 重要事项

- 如果要将模板作为新模板传输，应确保指定一个当前未使用的 [键指定] 编号（在 P-touch Transfer Manager 中）。如果指定的 [键指定] 编号已使用，则新模板将覆盖现有模板。
- 该功能要求使用 USB 连接。

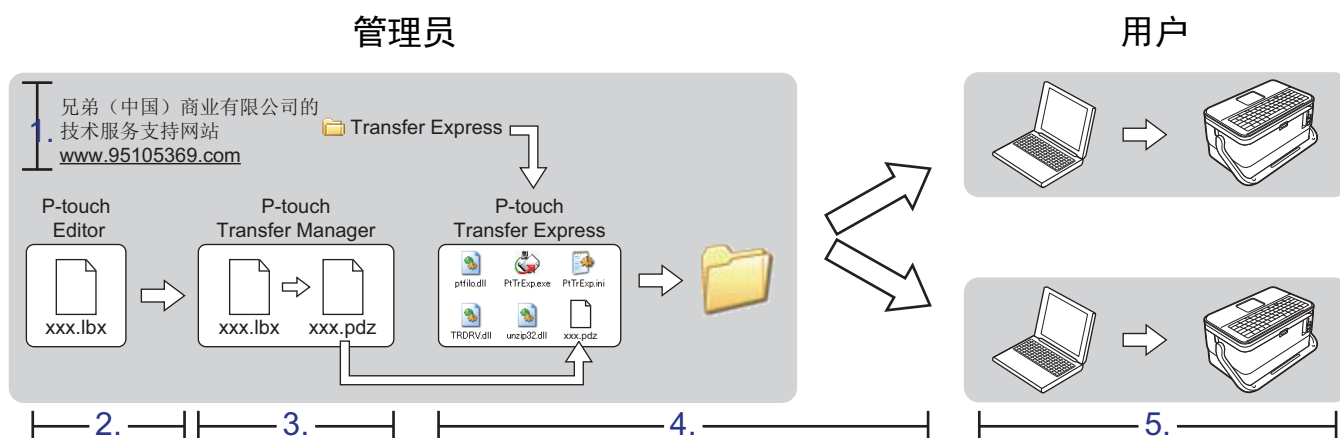

准备 P-touch Transfer Express

用户必须准备用于将模板传输至 P-touch 打印机的 P-touch Transfer Express。

❗ 重要事项

- 使用 Transfer Express 前，必须先安装打印机驱动程序。
- P-touch Transfer Express 仅提供英语版本。

- 1 可从 Brother 技术服务支持网站（www.95105369.com）下载最新版本的 P-touch Transfer Express。
[选择所在区域 / 国家] - [下载] - [选择您的产品]
- 2 将 Transfer Express 下载至计算机的任意位置。
- 3 解压缩下载的文件 (.zip)。

将模板传输至 P-touch Transfer Manager

- 1 使用 Ptouch Editor 创建要用作模板的版面，然后选择 [文件] - [另存为]，以将其另存为模板文件 (*.lbx)。
- 2 单击 [文件] - [转换模板] - [传输]。

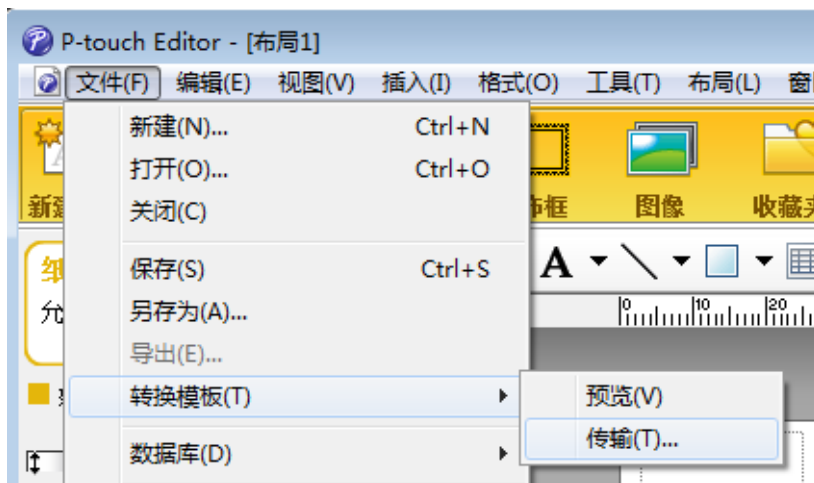

模板将传输至 P-touch Transfer Manager。
P-touch Transfer Manager 自动启动。

注意

- **使用 Windows 7 时：**
将模板传输至 P-touch Transfer Manager 的其他方法：单击“开始”按钮 - [所有程序] - [Brother P-touch] - [P-touch 工具] - [P-touch Transfer Manager] 以启动 P-touch Transfer Manager，然后将 .lbx 文件拖至 P-touch Transfer Manager 窗口。
- **使用 Windows 8.1 / Windows Server 2012 / Windows Server 2012 R2 时：**
将模板传输至 P-touch Transfer Manager 的其他方法：单击 [应用] 屏幕上的 [P-touch Transfer Manager] 以启动 P-touch Transfer Manager，然后将 .lbx 文件拖至 P-touch Transfer Manager 窗口。
- **使用 Windows 10 / Windows Server 2016 / Windows Server 2019 时：**
将模板传输至 P-touch Transfer Manager 的其他方法：单击“开始”按钮，然后选择 [所有应用] 并单击 [Brother P-touch] - [P-touch Transfer Manager] 以启动 P-touch Transfer Manager，然后将 .lbx 文件拖至 P-touch Transfer Manager 窗口。

将模板另存为“传输包”文件 (.pdz)

要创建 P-touch Transfer Express 可使用格式的文件，请将模板另存为“传输包”文件 (.pdz)。

- 1 在文件夹视图中选择 [配置]。

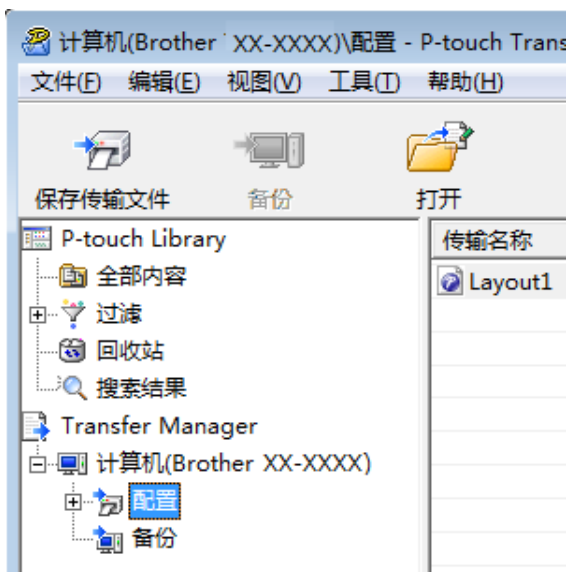

- 2 选择想要分配的模板。

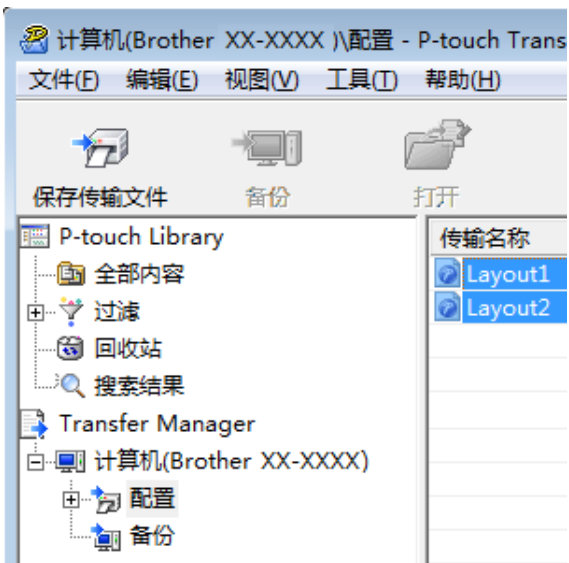

3 单击 [文件] - [保存传输文件]。



重要事项

只有 P-touch 打印机与计算机断开连接或处于离线状态，[保存传输文件] 按钮才会显示。

注意

- 如果在选择 [配置] 或创建的文件夹后单击 [保存传输文件]，则该文件夹中的所有模板将会另存为 "传输包" 文件 (.pdz)。
- 可将多个模板合并至单个 "传输包" 文件 (.pdz) 中。

4 输入名称，然后单击 [保存]。

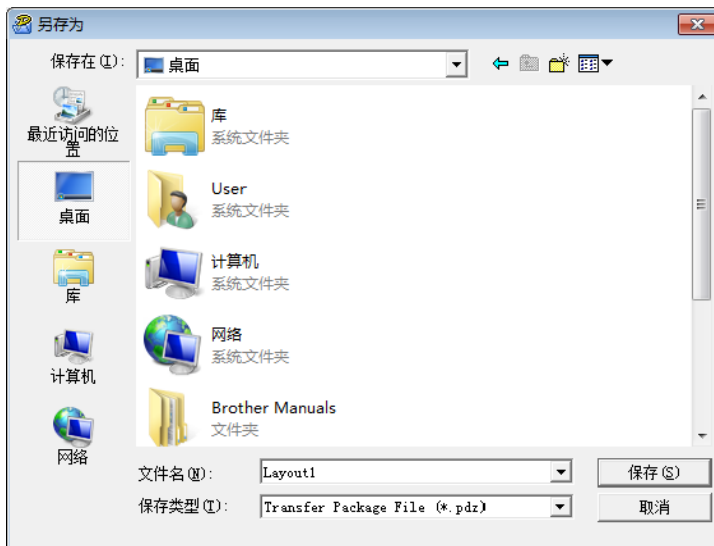

模板随即另存为“传输包”文件 (.pdz)。

将“传输包”文件 (.pdz) 和 P-touch Transfer Express 分配给用户

注意

如果用户已将 Transfer Express 文件夹复制到计算机中，则管理员无需将 Transfer Express 文件夹发送给用户。在这种情况下，用户只需将分配的“传输包”文件移至下载文件夹，然后双击 [PtTrExp.exe]。

- 1 将“传输包”文件 (.pdz) 移至下载文件夹。

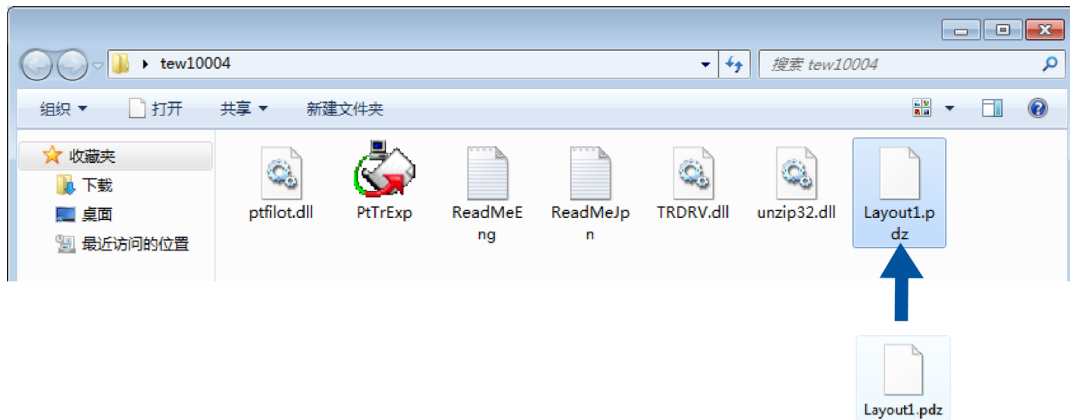

- 2 将下载文件夹中的所有文件分配给用户。

将“传输包”文件 (.pdz) 传输至您的 P-touch 打印机

使用由管理员发送的 P-touch Transfer Express 应用程序，用户可将“传输包”文件 (.pdz) 传输至 P-touch 打印机。

❗ 重要事项

传输模板过程中请勿关闭电源。

- 1 打开 P-touch 打印机。
- 2 使用 USB 数据线将 P-touch 打印机连接至计算机。
- 3 双击 [Transfer Express] 文件夹中的“PtTrExp.exe”，然后双击由管理员发送的“PtTrExp.exe”。
- 4 1. 如果在该文件夹中可找到含有 [PtTrExp.exe] 的单个“传输包”文件 (.pdz)，则单击 [Transfer]。

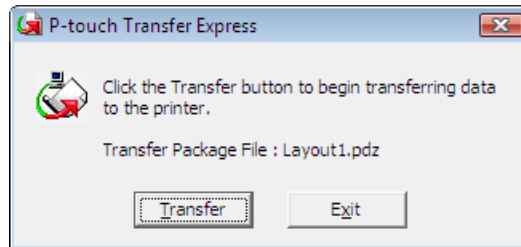

随即开始传输“传输包”文件。

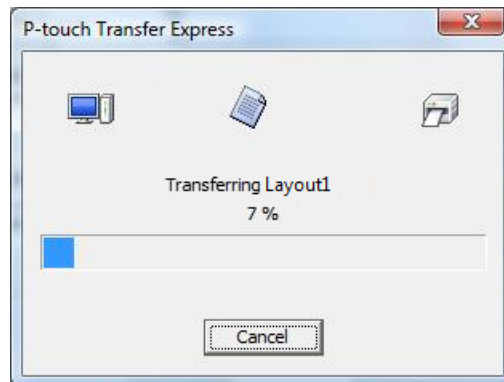

2. 如果该文件夹中存在多个或未找到含有 [PtTrExp.exe] 的“传输包”文件 (.pdz)，则单击 [Browse]。

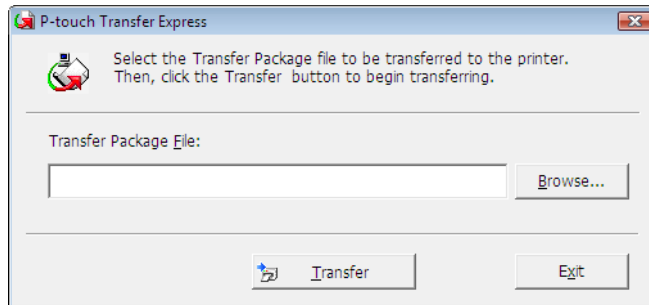

选择想要传输的“传输包”文件，然后单击 [打开]。

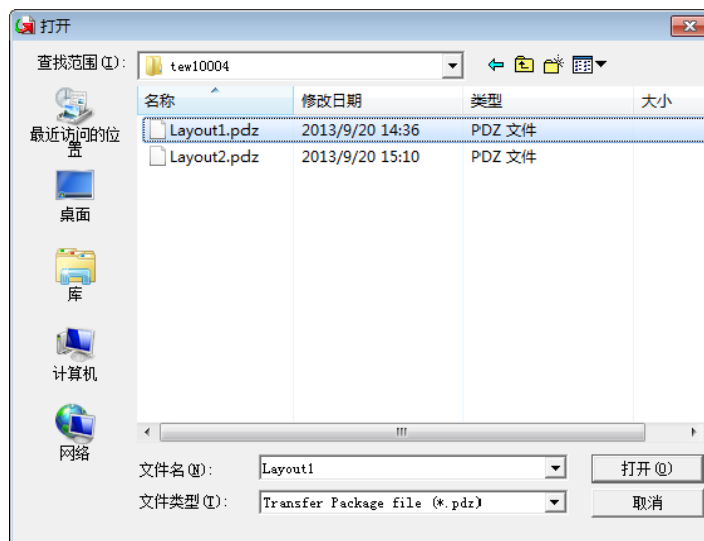

单击 [Transfer]。

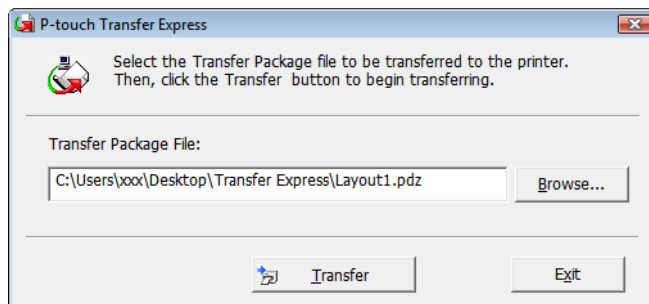

单击 [是]。

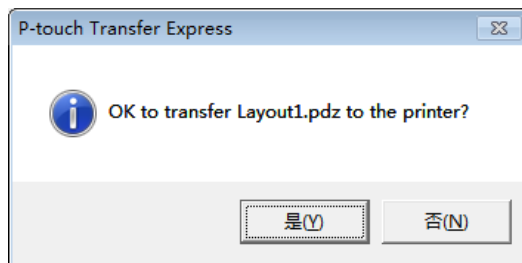

随即开始传输“传输包”文件。

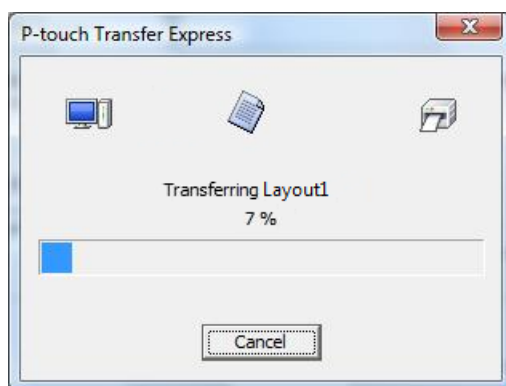

5 单击 [确定]。

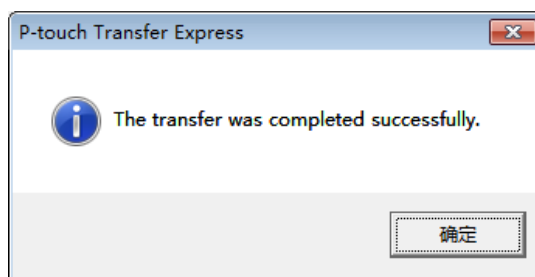

“传输包”文件传输完成。

14 如何更新 P-touch 打印机软件

使用 P-touch Update Software 可将软件升级至最新版本。

注意

- 实际软件与本说明书的内容可能会有所不同。
- 传输数据或更新固件过程中请勿关闭电源。

更新 Cable Label Tool 和 P-touch Editor

重要事项

更新 Cable Label Tool 和 P-touch Editor 前，必须安装打印机驱动程序。

1 启动 P-touch Update Software。

■ 使用 Windows 7 时：

双击 [P-touch Update Software] 图标。

注意

也可使用下列方法启动 P-touch Update Software：

单击“开始”按钮，然后选择 [所有程序] - [Brother P-touch] - [P-touch Update Software]。

■ 使用 Windows 8.1 / Windows Server 2012 / Windows Server 2012 R2 时：

单击 [应用] 屏幕上的 [P-touch Update Software]，或双击桌面上的 [P-touch Update Software]。

■ 使用 Windows 10 / Windows Server 2016 / Windows Server 2019 时：

从“开始”按钮中，选择 [所有应用] 并单击 [Brother P-touch] - [P-touch Update Software]，或者双击桌面上的 [P-touch Update Software]。



2 单击 [计算机软件更新] 图标。



3 选择 [打印机] 和 [语言] 设置，选中 Cable Label Tool 和 P-touch Editor 旁的复选框，然后单击 [安装]。

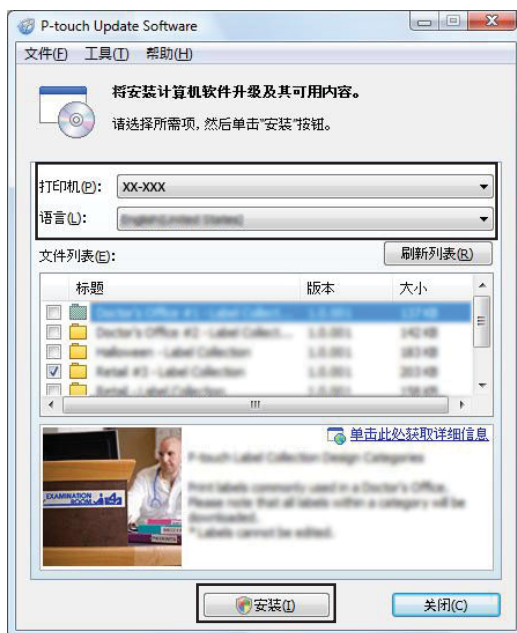

4 会显示一条信息提示安装已完成。

更新固件

❗ 重要事项

- 更新固件之前，必须先安装打印机驱动程序。
- 传输数据或更新固件过程中请勿关闭电源。
- 如果其他应用程序正在运行，请退出这些应用程序。

1 打开 P-touch 打印机，连接 USB 数据线。

2 启动 P-touch Update Software。

■ 使用 Windows 7 时：

双击 [P-touch Update Software] 图标。

📝 注意

也可使用下列方法启动 P-touch Update Software：

单击“开始”按钮，然后选择 [所有程序] - [Brother P-touch] - [P-touch Update Software]。

■ 使用 Windows 8.1 / Windows Server 2012 / Windows Server 2012 R2 时：

单击 [应用] 屏幕上的 [P-touch Update Software]，或双击桌面上的 [P-touch Update Software]。

■ 使用 Windows 10 / Windows Server 2016 / Windows Server 2019 时：

从“开始”按钮中，选择 [所有应用] 并单击 [Brother P-touch] - [P-touch Update Software]，或者双击桌面上的 [P-touch Update Software]。



3 单击 [机器更新] 图标。



4 选择 [打印机] 设置，确认 [机器已正确连接。] 已显示，然后单击 [确定]。



5 选择 [语言] 设置，选择要更新固件旁的复选框，然后单击 [传输]。

重要事项

数据传输过程中请勿关闭 P-touch 打印机或断开数据线的连接。

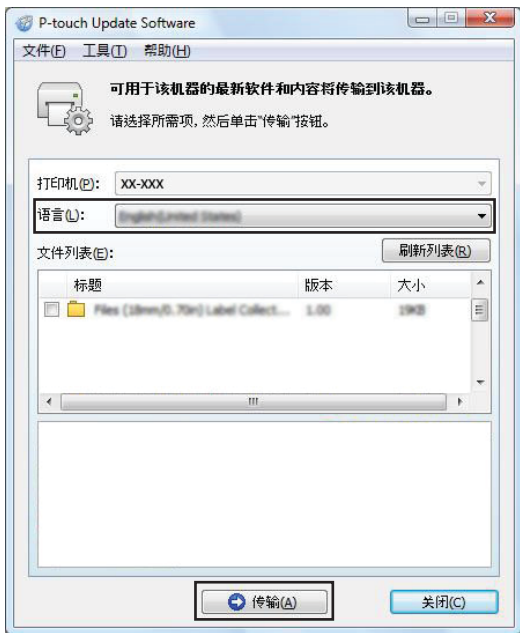

6 检查要更新的内容，然后单击 [开始] 进行更新。
固件更新开始。

重要事项

更新过程期间请勿关闭 P-touch 打印机或断开数据线的连接。



无线网络（仅适用于 E850TKW）

简介	180
更改 P-touch 打印机的网络设置	181
基于 Web 的管理	184

15 简介

网络功能

您的 P-touch 打印机可使用内部网络打印服务器在 IEEE 802.11b/g/n 无线网络上共用。打印服务器在支持 TCP/IP 的网络中支持各种功能和连接方法（取决于您所使用的操作系统）。

更改 P-touch 打印机的网络设置 (IP 地址、子网掩码和网关)

使用 BRAdmin Light 实用程序

BRAdmin Light 实用程序用于 Brother 设备联网过程中的初始设置。它也能够是在 TCP/IP 环境中搜索 Brother 产品、显示状态和配置基本网络设置（如 IP 地址）。

安装 BRAdmin Light

必须在您的计算机上安装 BRAdmin Light。有关安装的详细信息，请参阅 >> 第 79 页 *安装打印机驱动程序和软件*。

要下载最新版本的 BRAdmin Light，请访问兄弟（中国）商业有限公司的技术服务支持网站（www.95105369.com）。



注意

- 要进行更高级的打印机管理，请使用最新版本的 Brother BRAdmin Professional 实用程序，该实用程序可从兄弟（中国）商业有限公司的技术服务支持网站（www.95105369.com）下载。
- 如果您正在使用防火墙、反间谍软件或防病毒软件，请暂时将它们禁用。确定可以打印后，便可再次启用它们。
- 在当前的 BRAdmin Light 窗口中显示节点名称。打印机中打印服务器的默认节点名称为“BRWxxxxxxxxxxxx”。“xxxxxxxxxxxx”基于您打印机的 MAC 地址 / 以太网地址。）

使用 BRAdmin Light 设置 IP 地址、子网掩码和网关

- 1 启动 BRAdmin Light 实用程序。
 - 使用 Windows 7 时：
单击 [开始] - [所有程序] - [Brother] - [BRAdmin Light] - [BRAdmin Light]。
 - 使用 Windows 8.1 / Windows Server 2012 / Windows Server 2012 R2 时：
单击 [应用] 屏幕上的 [BRAdmin Light] 图标。
 - 使用 Windows 10 / Windows Server 2016 / Windows Server 2019 时：
从“开始”按钮中，选择 [所有应用]，然后单击 [Brother] 下的 [BRAdmin Light]。
- 2 BRAdmin Light 会自动搜索新设备。

- 3 双击未配置的设备。

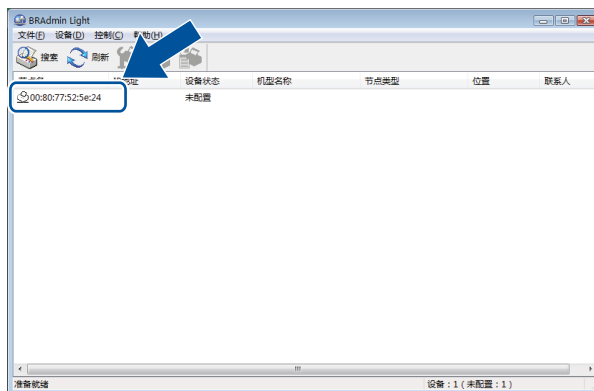

注意

如果不使用 DHCP/BOOTP/RARP 服务器，在 BRAdmin Light 实用程序屏幕中，设备将显示为 [未配置]。

- 4 为 [引导方式] 选择 [STATIC]。输入打印服务器的 [IP 地址]、[子网掩码] 和 [网关] 设置 (如果需要)。



- 5 单击 [确定]。
- 6 如果已正确设定了 IP 地址，则 Brother 打印服务器将在设备列表中显示。

其他管理实用程序

除了 BRAdmin Light 实用程序之外，您的 P-touch 打印机还可以与以下管理实用程序一起使用。您可以使用这些实用程序更改网络设置。

使用基于 Web 的管理（Web 浏览器）

标准 Web 浏览器可以使用 HTTP（超文本传输协议）对打印服务器设置进行更改。（请参阅 ►► 第 185 页 *使用基于 Web 的管理（Web 浏览器）配置打印机设置。*）

使用 BRAdmin Professional 实用程序

BRAdmin Professional 实用程序用于对联网的 Brother 设备进行更为高级的管理。该实用程序可以在网络上搜索 Brother 产品，并在易读的资源管理器样式窗口中显示设备状态，该窗口通过更改颜色来表示每个设备的状态。

有关更多信息及下载，请访问兄弟（中国）商业有限公司的技术服务支持网站（www.95105369.com）。



注意

- 请使用最新版本的 BRAdmin Professional 实用程序，该实用程序可从兄弟（中国）商业有限公司的技术服务支持网站（www.95105369.com）下载。
 - 如果您正在使用防火墙、反间谍软件或防病毒软件，请暂时将它们禁用。确定可以打印后，便可再次启用它们。
 - 在当前的 BRAdmin Professional 窗口中显示节点名称。默认节点名称为“BRWxxxxxxxxxxxx”。“xxxxxxxxxxxx”基于您打印机的 MAC 地址 / 以太网地址。）
-

17 基于 Web 的管理

概述

您可以使用标准 Web 浏览器来管理使用 HTTP 的网络上的 P-touch 打印机。在使用基于 Web 的管理时，可以执行以下操作：

- 显示 P-touch 打印机状态信息
- 更改网络设置，如 TCP/IP 信息
- 显示 P-touch 打印机和打印服务器的软件版本信息
- 更改网络和 P-touch 打印机配置的详细信息



提示

建议使用 Microsoft Internet Explorer 7.0 或更高版本，或者 Firefox 25.0.1 或更高版本。
请确保所使用浏览器中的 JavaScript 和 Cookies 始终处于启用状态。

为了使用基于 Web 的管理，您的网络必须使用 TCP/IP，并且 P-touch 打印机和计算机必须有一个有效的 IP 地址。

使用基于 Web 的管理（Web 浏览器）配置打印机设置

标准 Web 浏览器可以使用 HTTP（超文本传输协议）对打印服务器设置进行更改。

❗ 重要事项

默认登录密码位于设备背面并标有“Pwd”。

建议立即更改默认密码，以免设备遭到未经授权访问。

- 1 在浏览器的地址栏中输入 `http://printer_ip_address/`。（其中 `printer_ip_address` 是设备的 IP 地址或打印服务器名称。）例如，如果打印机的 IP 地址是 192.168.1.2，则输入 `http://192.168.1.2/`
- 2 如果需要，在**登录**字段中输入密码。
- 3 单击 。
- 4 单击**网络**选项卡。
- 5 如果需要，修改设备的设置。

提示



如果已在计算机上编辑了 hosts 文件或者在使用域名系统，则也可以输入打印服务器的 DNS 名称。打印服务器支持 TCP/IP 和 NetBIOS，因此也可以输入打印服务器的 NetBIOS 名称。要查找 NetBIOS 名称，请单击**网络**选项卡，然后选择**网络状态**。NetBIOS 名称被指定为节点名称的前 15 个字符，在默认情况下会显示为“BRWxxxxxxxxxxxx”（其中“xxxxxxxxxxxx”是以太网地址）。

您还可以打印默认密码，方法是按住（送带 / 剪切）按钮，直到标签指示灯开始闪烁。

提示

设置密码

我们建议您设置一个登录密码，以防止未经授权访问基于 Web 的管理。

- 1 单击 [**管理员**]。
- 2 输入要使用的密码（最多 32 个字符）。
- 3 在 [**确认新密码**] 字段中重新输入密码。
- 4 单击 [**提交**]。
下次您访问基于 Web 的管理时，请在 [**登录**] 字段中输入密码，然后单击 。
配置完这些设置后，单击  注销。

如果您未设置登录密码，也可在打印机的网页中单击 [**请配置密码。**] 设置一个密码。



附录

重置 P-touch 打印机	187
维护	190
实用设置	197
使用锂离子充电电池 / 电池底座 (选配: PA-BT-4000LI/PA-BB-003)	200
故障排除	204
产品规格	222
有关使用 P-touch Transfer Manager 的注意事项	225
网络术语和信息 (仅适用于 E850TKW)	227
符号	237







18 重置 P-touch 打印机

如果想要清除所有保存的标签文件，或者如果 P-touch 打印机无法正常操作时，可以重置 P-touch 打印机的内存。

使用 P-touch 打印机按钮将所有设置重置为出厂设置

重置 P-touch 打印机时，所有的文本、格式设置、选项设置和保存的标签文件都将被清除（包括语言和单位设置）。

要重置 P-touch 打印机，请执行以下步骤：

- 1 关闭 P-touch 打印机。
- 2 按住 （电源）按钮和 （送带 / 剪切）按钮约 3 秒钟，直至 （电源）指示灯呈橙色亮起，同时 （标签）指示灯呈绿色闪烁。
- 3 按住 （电源）按钮的同时，如下按 （送带 / 剪切）按钮：
 - 按 2 次可重置自定义设置并清除数据（所有从计算机传输的数据、添加的快捷方式和文件存储器中的内容除外）。（使用液晶显示屏键盘可进行的设置是重置。）
 - 按 4 次可清除所有从计算机传输的数据、添加的快捷方式和文件存储器中的内容。
 - 按 6 次可删除所有数据并将 P-touch 打印机设置重置为出厂设置（Wi-Fi 设置除外）。
- 4 松开 （电源）按钮。

使用主屏幕中的设置重置数据

使用 ↑、↓、← 或 → 键选择主屏幕中的 [设置]，然后按 **执行** 或 **回车** 键。使用 ↑ 或 ↓ 键选择 [重新设置]，然后按 **执行** 或 **回车** 键。

值	详细说明
重置所有设置	传输的数据（模板、数据库和传输的符号）、添加的快捷方式和文件存储器中的内容不会清除。 其他数据将被清除且所有设置（Wi-Fi 设置除外）将重置为出厂设置。
删除所有内容	传输的数据（模板、数据库和传输的符号）、添加的快捷方式和文件存储器中的内容将被清除。 不会清除其他数据，设置也不会重置。
恢复出厂设置	所有数据、自定义设置和 Wi-Fi 设置将重置为出厂设置。
重设 Wi-Fi 设置 ¹	所有 Wi-Fi 设置将重置为出厂设置。
重置套管切刀计数器	重置套管切刀的计数器。
重置套管打印长度计数器	重置已打印套管的总长度。

¹ 仅适用于 E850TKW

使用打 Printer Setting Tool（打印机设置工具）重置数据

可以使用打印机设置工具从计算机为 P-touch 打印机执行以下操作：

- 重置套管切刀计数器
- 重置套管打印长度
- 删除模板和数据库
- 删除打印日志
- 重置 Wi-Fi 设置
- 将打印机设置重置为出厂设置

有关详细信息，请参阅 >> 第 98 页 *更改 P-touch 打印机设置*。

19 维护

建议定期清洁您的 P-touch 打印机，以保持其正常性能并延长使用寿命。



注意

清洁 P-touch 打印机之前，请务必取出电池并断开交流电适配器的连接。

清洁主机

使用柔软的干布擦拭主机的灰尘和污迹。

对顽渍则将布略微沾湿进行擦拭。



注意

请勿使用涂料稀释剂、苯、酒精或任何其他有机溶剂。它们可能会使 P-touch 打印机的外壳变形或损坏其外观。

清洁打印头

如果打印标签或套管上出现条纹或字符模糊，通常表示打印头已脏。使用干燥的棉签或可选的打印头清洁带（TZe-CL6，仅适用于标签打印头）清洁打印头。

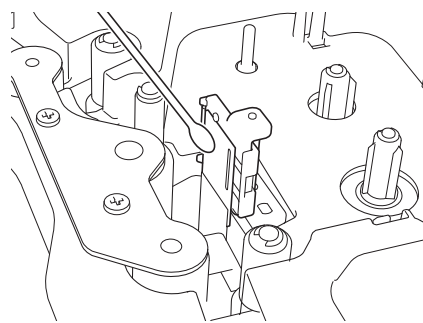
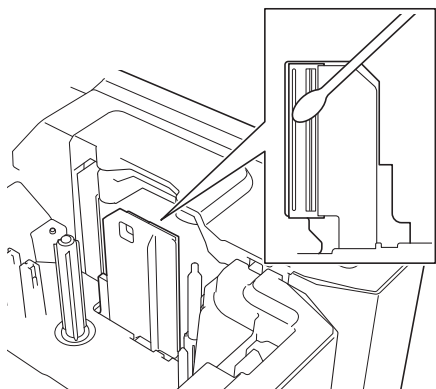

警告

请勿直接用手触摸打印头。打印头可能很热。



注意

有关如何使用打印头清洁带的说明，请参阅清洁带随附的说明书。

清洁标签辊

如果即使清洁打印头后标签上打印的字符仍模糊不清，请一边转动标签辊，一边用干燥的棉签上下移动来清洁整个辊。

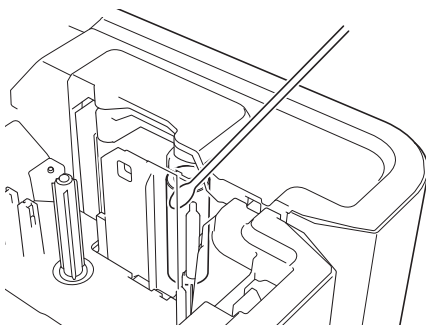

清洁色带切刀单元

在反复使用之后，切刀刀片上会积累色带粘胶而使刀片变钝，导致卡带。应大约每年使用棉签擦拭切刀刀片一次。

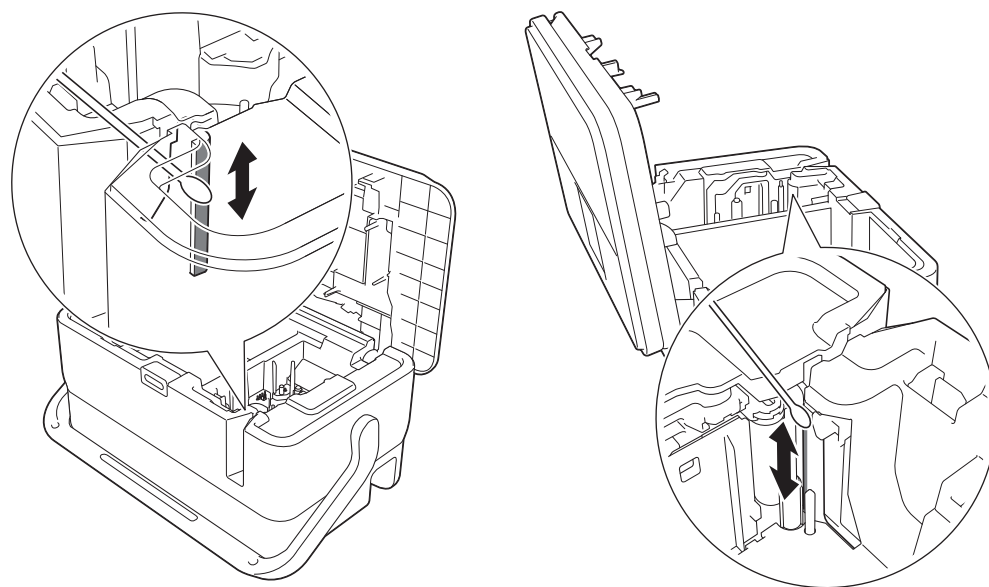

警告

请勿直接用手触摸切刀刀片。

清洁 FLe 传感器

如果 FLe 传感器变脏，则无法正确定位 FLe 标签。请使用蘸有酒精的棉签擦拭传感器。

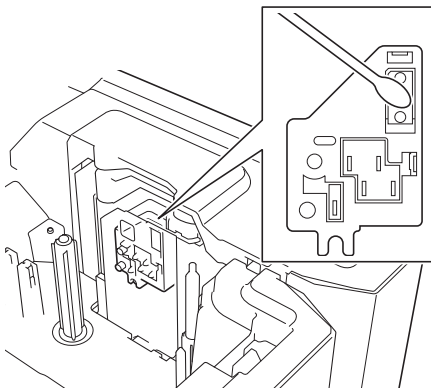

更换或清洁套管切刀和套管切刀板

反复使用套管切刀后，如果材料粘附到切刀刀片上使刀片变钝，可能会造成套管卡住。请使用棉签或类似物品清洁刀片，或者更换套管切刀。（PA-TC-001，适用于套管切刀和套管切刀板。）

- 1 向后移动套管半切调节器 (1)，将其与图中所示的 "□" 标记对齐。一边下推黑色部分 (2)，一边抓住套管切刀板 (3) 并将其向上拉起后拆下。使用相同的步骤拆下套管切刀 (4)。

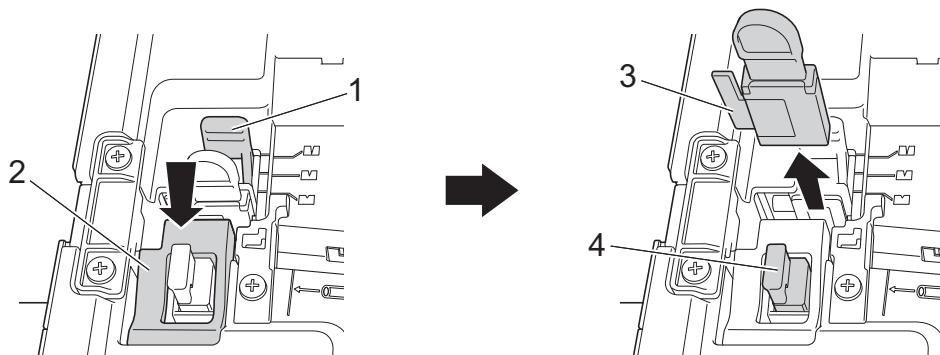

❗ 重要事项

- 更换套管切刀后，请重置计数器。通过在主屏幕中选择 [设置] - [重置] - [重置套管切刀计数器]，或者在“打印机设置工具”的 [设备设置] 菜单栏中选择 [重置套管切刀计数器] 可以重置套管切刀的计数器。有关详细信息，请参阅 >> 第 103 页 菜单栏。
- 请在执行了约 50,000 次（该次数因具体操作条件而异）切割操作后更换套管切刀。

- 若要清洁套管切刀刀片，推动图中所示的黑色部分，使刀片从套管切刀中突出，然后使用棉签或类似物品擦拭刀片。

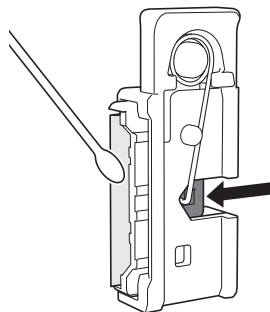

警告

由于黑色部分中含有弹簧，因此请小心不要因手滑而被刀片划伤。

请勿直接用手触摸切刀刀片。

- 将套管切刀和套管切刀板装回原位。

更换套管清洁海绵

海绵在反复使用后会变得磨损和脏污，导致打印的字符模糊不清。如图所示抓住套管清洁海绵，并向上拉动将其拆下，然后进行更换。(PA-CL-001)

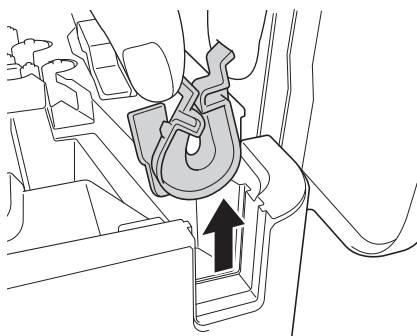

更换套管的辊

辊在反复使用后可能会变脏而橡胶可能会变得磨损，导致打印的字符模糊不清。请拆下并更换辊。（PA-RL-001 适用于压平辊，PA-RL-002 适用于传输辊 A，PA-RL-003 适用于传输辊 B。要更换传输夹辊，请与 Brother 授权维修站联系。）

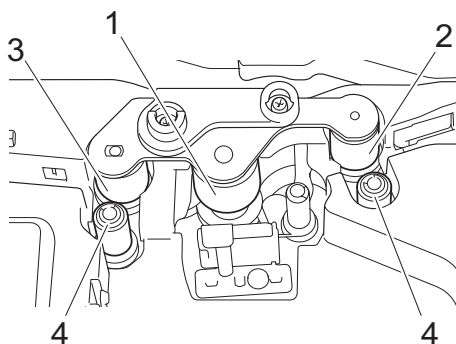

- 1 压平辊
- 2 传输辊 A
- 3 传输辊 B
- 4 传输夹辊

更换压平辊和传输辊

- ① 按下开盖按钮，打开上盖。
- ② 向上拉起套管释放杆。
- ③ 松开两颗螺丝，然后取下辊盖板 (1)。

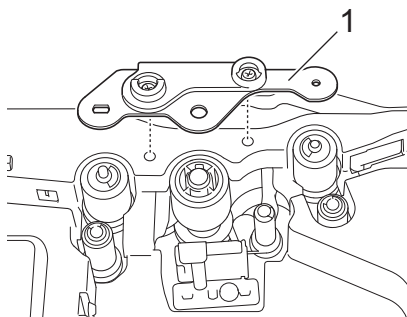

- ④ 将想要更换的辊拉出后取下，然后安装新辊，确保各齿轮正确啮合。
- ⑤ 安装辊盖板，使辊上的突出部分卡入盖板的孔中，然后拧紧两颗螺丝。

更换纽扣电池

纽扣电池用作备用电源，以保持液晶显示屏键盘内部时钟的设置。即使长时间不使用 P-touch 打印机，电池也将消耗。

❗ 重要事项

- 只能将建议使用的电池用于 P-touch 打印机。其他电池可能会造成 P-touch 打印机损坏。
- 废弃电池请投入相应的收集点，而不是混入一般废弃物中。此外，请确保遵守所有适用的当地法规。
- 在存放或丢弃电池时，请将其包好（例如，使用透明胶带），以避免其短路。

（电池绝缘示例）

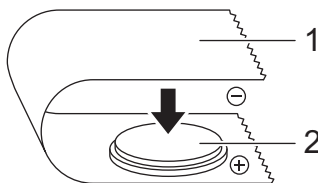

1 透明胶带

2 纽扣电池

- 建议每两年更换一次电池。
- 如果在 P-touch 打印机供电时时钟重置，请更换此电池。更换电池时，请购买 CR2032 电池（推荐制造商：Hitachi Maxell, Ltd.、FDK Corporation）。

- 1 按住 （电源）按钮关闭 P-touch 打印机，然后从电源插座断开 P-touch 打印机的连接。如果已安装了锂离子充电电池，请将充电电池取出。
- 2 按下开盖按钮，打开上盖。
- 3 使用硬币或相似物体按电池盖箭头所指的方向慢慢地旋转纽扣电池盖直到转不动，然后取下纽扣电池盖。

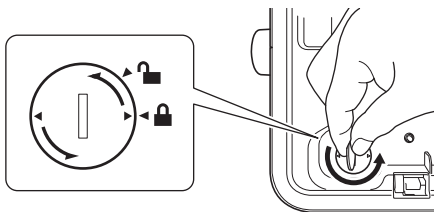

❗ 重要事项

如果用力将纽扣电池盖转过停止位置，电池盖可能会损坏。

4 取出电池。

如下图所示，按电池的 A 部分即可将其拆下。

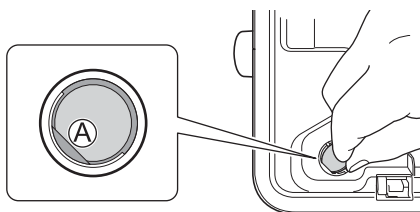

5 安装新电池。

❗ 重要事项

装入新电池时，请务必将正负极对准正确的方向。

6 将纽扣电池盖恢复到其原始位置。要安装纽扣电池盖，使用硬币或相似物体按电池盖箭头所指的相反方向慢慢地旋转纽扣电池盖直到转不动。

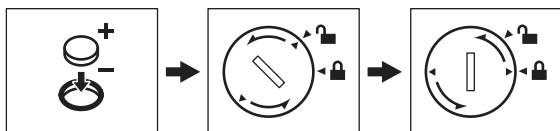

❗ 重要事项

如果用力将纽扣电池盖转过停止位置，电池盖可能会损坏。

7 关闭上盖。

📄 注意

可以使用主屏幕中的 [设置] 配置时间和日期。有关详细信息，请参阅 >> 第 33 页 *时钟设置*。

自动关机时间

P-touch 打印机具有省电功能，在特定操作条件下，一段时间内未按下任何键，P-touch 打印机将自动关闭。

如果您使用的是交流电适配器或锂离子电池，您可更改自动关机时间的设置。

- ① 使用 ↑、↓、← 或 → 键选择主屏幕中的 [设置]，然后按 **执行** 或 **回车** 键。
- ② 使用 ↑ 或 ↓ 键选择 [自动关机]，然后按 **执行** 或 **回车** 键。
- ③ 使用 ↑ 或 ↓ 键选择 [电源适配器] 或 [锂电池]，然后使用 ↑ 或 ↓ 键设置值。
- ④ 按 **执行** 键。

也可以使用打印机设置工具更改设置。有关详细信息，请参阅 ►► 第 98 页 *更改 P-touch 打印机设置*。

设置	值	设置	值
交流电适配器	无	锂离子电池	无
	10 min.		10 min.
	20 min.		20 min.
	30 min.		30 min.
	40 min.		40 min.
	50 min.		50 min.
	1 hr.		1 hr.
	2 hr.		
	4 hr.		
	8 hr.		
	12 hr.		

❗ 重要事项

- 如果在指定“自动关机”后将交流电适配器连接至 P-touch 打印机，则打印机将使用“交流电适配器”的设置。
- 出厂设置“无”（交流电适配器）或“30 min.”（锂离子电池）。

调整液晶显示屏设置

显示屏对比度

为使屏幕上的信息便于阅读，您可将液晶显示屏的对比度设置更改为五个等级（+2、+1、0、-1 或 -2）中的任意一个。出厂设置为“0”。

- 1 使用 ↑、↓、← 或 → 键选择主屏幕中的 [设置]，然后按 **执行** 或 **回车** 键。
- 2 使用 ↑ 或 ↓ 键选择 [显示屏对比度]，然后按 **执行** 或 **回车** 键。
- 3 使用 ↑ 或 ↓ 键设置值，然后按 **执行** 或 **回车** 键。

注意

- 要返回上一步，按 **取消** 键。
 - 按下对比度设置屏幕中的 **空格** 键，可将对比度设置为出厂值“0”。
-

背景灯

您可将背景灯设置为“开”或“关”。

背景灯为“开”时显示屏更易于读取。出厂设置为“开”。

- 1 使用 ↑、↓、← 或 → 键选择主屏幕中的 [设置]，然后按 **执行** 或 **回车** 键。
- 2 使用 ↑ 或 ↓ 键选择 [背景灯]，然后按 **执行** 或 **回车** 键。
- 3 使用 ↑ 或 ↓ 键选择 [开] 或 [关]，然后按 **执行** 或 **回车** 键。

注意

- 关闭背景灯可节省电源。
 - 背景灯将自动关闭。按下任意键可重新打开背景灯。
-

打印过程中背景灯将关闭。数据传输过程中背景灯开启。

设置单位

- 1 使用 ↑、↓、← 或 → 键选择主屏幕中的 [设置]，然后按 **执行** 或 **回车** 键。
- 2 使用 ↑ 或 ↓ 键选择 [单位设定]，然后按 **执行** 或 **回车** 键。
- 3 使用 ↑ 或 ↓ 键选择液晶显示屏中显示的尺寸单位。
可选择 [inch] 或 [mm]。
- 4 按 **执行** 或 **回车** 键。



注意

出厂设置为 [mm]。

要返回上一步，按 **取消** 键。

使用锂离子充电电池 / 电池底座（选配： PA-BT-4000LI/PA-BB-003）

可使用交流电适配器（随附）或者锂离子充电电池（选配：PA-BT-4000LI）为本 P-touch 打印机供电。请根据目标用途使用适合的电源。

安装了锂离子充电电池时，可以在没有交流电源的场所使用本 P-touch 打印机。

当 P-touch 打印机上连接了电池和电池底座时，可以通过交流电适配器为电池充电。

安装锂离子充电电池

- 1 断开交流电适配器的连接，然后将电池底座（选配：PA-BB-003）安装到 P-touch 打印机上。有关安装电池底座的详细信息，请参阅其使用说明书。
- 2 打开 P-touch 打印机底部的电池盖。
- 3 将电池插入到电池盒中。
- 4 关闭电池盖。

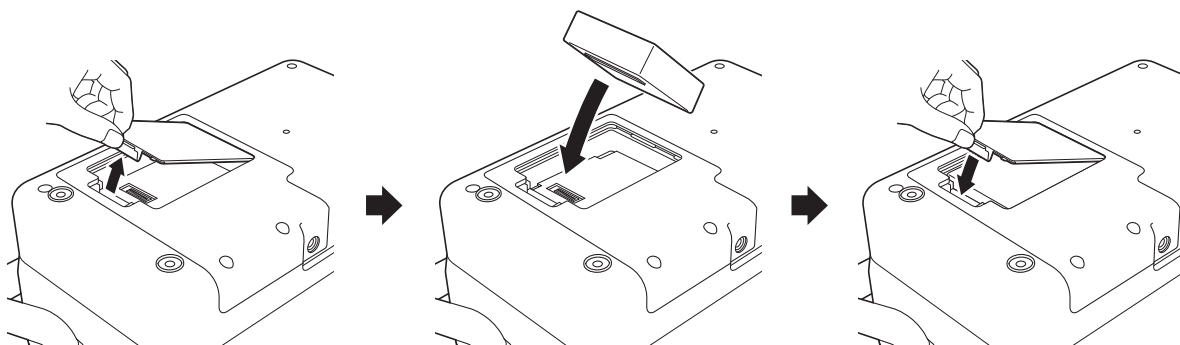

提示

锂离子充电电池提供的电压会产生波动。打印速度可能也会根据电压而发生变化。

取出锂离子充电电池

按住 \odot (电源) 按钮, 关闭 P-touch 打印机。

取下电池盖和电池, 然后重新盖上电池盖。

! 注意

如果充电电池取出困难, 可以将 P-touch 打印机翻转后取下电池盖, 这样可能有助于使充电电池掉出。

小心不要造成人员受伤。

为锂离子充电电池充电

提示

- 使用前, 请将电池充满电。
- 电池一次完全充电最长需要 3 小时。

- 1 确保已将电池装入 P-touch 打印机。
- 2 使用交流电适配器和电源线将 P-touch 打印机连接至电源插座。
如果 P-touch 打印机尚未开启, 按下 \odot (电源) 按钮将其开启。
充电过程中, \blacksquare (电池) 指示灯会呈橙色亮起, 电池充满电后指示灯会熄灭。

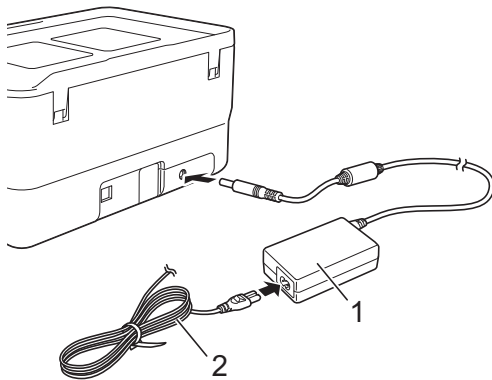

1 交流电适配器

2 电源线

提示



- 充电过程中即使将 P-touch 打印机关闭, 充电也将继续进行直至将电池充满电。

- 如果在安装了锂离子充电电池时打开 P-touch 打印机并将交流电适配器连接到电源插座，电池将进行充电。但当充电电池充电完成后，如果 P-touch 打印机为开启状态，则将继续消耗电池电量，使得在下一次使用 P-touch 打印机时电池无法达到满电状态。因此，建议在对电池充电时关闭 P-touch 打印机。
- 虽然在用于打印、送纸或执行其他操作时 P-touch 打印机会停止充电，但充电将在以上操作完成后再次自动开始（如果充电未完成）。

停止对锂离子充电电池充电

要停止对电池充电，请拔下交流电适配器。

锂离子充电电池的使用注意事项

- 使用前，请将电池充满电。不要没有充满电就投入使用。
- 电池必须在 0°C - 40°C 的环境中充电，否则电池将不会充电，但  (电池) 指示灯仍会亮起。如果环境温度过低或过高导致充电停止，请将 P-touch 打印机放置在 0°C - 40°C 的环境中，然后再次充电。
- 如果在既装有电池又连接有交流电适配器的情况下使用 P-touch 打印机执行打印、送纸或其他操作， (电池) 指示灯可能会熄灭，并且即使电池没有完全充满电，充电操作也可能停止。

锂离子充电电池特性

要确保电池获得最佳性能和最长使用寿命：

- 请勿在极高或极低温度中使用或存储电池，这样可能会加速电池放电。在高温环境下使用较高充电量（达到 90% 或更高）的锂离子充电电池可能会导致以上情况。
- 如果要长期存放 P-touch 打印机，请取下电池。
- 请将电池存放在避开直射阳光的阴凉干燥处，存放时电量需低于 50%。
- 如果要长期存放电池，请每隔 6 个月为电池充一次电。
- 如果您在锂离子电池充电过程中触摸 P-touch 打印机的部件，可能会感到该 P-touch 打印机部件发热。这是正常现象，可安全使用 P-touch 打印机。但如果 P-touch 打印机变得极热，请停止使用。

产品规格

锂离子充电电池

尺寸: 大约 74 mm (W) × 86 mm (D) × 32 mm (H)

重量: 大约 0.240 kg

电压: 14.4 V

容量: 1800 mAh

充电 / 放电周期: 大约 300 次

充电时间: 大约 3 小时

电池底座

尺寸: 大约 168 mm (W) × 126 mm (D) × 44 mm (H)

重量: 大约 0.3 kg

充电电流: 1000 mA

充电电压: 16.4 V

概述

本章介绍了如何排除使用 P-touch 打印机可能会遇到的典型问题。如果您遇到任何 P-touch 打印机问题，应首先确保您正确地执行了以下操作：

- 将 P-touch 打印机连接至电源插座或安装电池（请参阅 >> 第 5 页 *连接电源*或 >> 第 200 页 *安装锂离子充电电池*）。
- 从 P-touch 打印机上拆下所有保护包装。
- 安装并选择正确的打印机驱动程序（请参阅 >> 第 79 页 *安装打印机驱动程序和软件*）。
- 将 P-touch 打印机连接到计算机或移动设备（请参阅 >> 第 80 页 *将 P-touch 打印机连接到计算机*）。
- 完全关闭上盖。
- 正确装入套管、盒式碳带和色带盒（请参阅 >> 第 6 页 *装入套管*、>> 第 7 页 *装入盒式碳带*和 >> 第 8 页 *装入色带盒*）。

如果仍然有问题，请阅读本章的故障排除技巧获取帮助。如果在阅读本章之后，您仍然无法解决问题，请访问兄弟（中国）商业有限公司的技术服务支持网站（www.95105369.com）。

液晶显示屏问题

问题	解决办法
屏幕锁定，或者 P-touch 打印机不能正常响应。	请参阅 >> 第 187 页 <i>重置 P-touch 打印机</i> 并将内存重置为出厂设置。如果重置 P-touch 打印机不能解决问题，请断开交流电适配器的连接并取出电池 10 分钟以上。
打开电源后显示屏一直黑屏。 电源指示灯不亮。	P-touch 打印机未通电。 如果使用交流电，请将交流电适配器正确连接至 P-touch 打印机和电源插座。 如果使用的是锂离子充电电池，确保电池牢固安装在 P-touch 打印机上且已充满电。

打印问题

问题	解决办法
不能打印标签或套管。	<ul style="list-style-type: none"> ■ 检查是否已输入文本，并检查色带盒或套管是否正确安装，并且其中是否剩余足够的色带或套管。 ■ 请勿使用脏污、弯曲、被压坏、表面有凹凸不平、套管壁的厚度不均匀或已经变形的套管。 ■ 如果色带或套管弯曲，则剪断弯曲的部分，然后将色带或套管穿过色带出口。 ■ 从计算机或移动设备打印时，确保将计算机或移动设备正确连接至 P-touch 打印机。

问题	解决办法
<p>标签或套管打印不正确，或者套管的打印效果不佳（模糊或有墨渍）。</p>	<ul style="list-style-type: none"> ■ 取下色带盒或盒式碳带并重新安装，用力将其按下，直至将其锁定到位。 ■ 如果标签打印头变脏，可使用干燥的棉签进行清洁（请参阅 >> 第 190 页 <i>清洁打印头</i>），也可使用可选打印头清洁带 (TZe-CL6，仅适用于标签打印头) 清洁打印头。 ■ 如果即使擦拭标签打印头后打印的字符仍模糊不清，请使用干燥的棉签擦拭标签辊。请参阅 >> 第 191 页 <i>清洁标签辊</i>。 ■ 如果套管打印头变脏，请使用干燥的棉签进行清洁。请参阅 >> 第 190 页 <i>清洁打印头</i>。 <ul style="list-style-type: none"> • 如套管辊有脏污，请取下辊盖，取出辊，用布擦除辊的脏污。请不要使用酒精以及其他有机溶剂。有关取出辊的详细信息，请参阅 >> 第 194 页 <i>更换套管的辊</i>。 ■ 如果套管或套管清洁海绵变脏，请更换套管清洁海绵。有关更换套管清洁海绵的详细信息，请参阅 >> 第 193 页 <i>更换套管清洁海绵</i>。 ■ 辊可能已磨损并需要更换。有关更换辊的详细信息，请参阅 >> 第 194 页 <i>更换套管的辊</i>。 ■ 使用“打印机设置工具”的[设备设置]中的[套管设置]选项卡，尝试更改以下设置之一。也可以使用 P-touch 打印机键盘在主屏幕中选择 [设置] - [套管调整]。 <ul style="list-style-type: none"> • 更改打印速度。 如果在 20°C 或以下温度环境中使用 P-touch 打印机，我们建议将 [速度优先] 设置为 [质量优先]。 • 更改送入压力。 如果字符模糊不清，将 [进管压力] 改为更大设置。 • 更改打印浓度。 如果字符模糊不清，将 [打印浓度] 改为更高设置。有关详细信息，请参阅 >> 第 120 页 <i>套管设置选项卡</i> 或 >> 第 52 页 <i>调整套管打印设置</i> ■ 在套管上打印极小文字的时候，可能会出现打印内容模糊的现象。要解决以上问题，请尝试如下方法： <ul style="list-style-type: none"> • 请将文字修饰设置为粗体。 • 或者选择较大的字号。

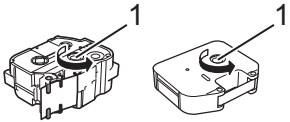
问题	解决办法
送入的套管脏污。	更换套管清洁海绵。有关更换套管清洁海绵的详细信息，请参阅第 >> 第 193 页 <i>更换套管清洁海绵</i> 。
色带或套管卡住。	<ul style="list-style-type: none"> ■ 请向后送管。 <ul style="list-style-type: none"> • 使用“打印机设置工具”时： 在“打印机设置工具”的 [设备设置] 菜单栏中，单击 [维护] - [进套管] - [后退]。 • 使用 P-touch 打印机键盘时： 在主屏幕中选择 [设置] - [套管调整] - [进套管] - [后退]，然后按 执行 或 回车 键。 ■ 如果无法通过向后送管的方式清除卡住的套管，请拆下辊盖板并将套管取出。有关拆下辊盖板的详细信息，请参阅 >> 第 194 页 <i>更换压平辊和传输辊</i>。 ■ 如果色带或套管被卡，请取出色带盒或套管，然后拽出卡住的色带，并将其剪断。重新安装色带盒或套管前检查色带或套管的前端是否穿过导带槽。 ■ 如果套管卡滞，盒式碳带中的碳带将损坏。由于在此条件下使用碳带将造成其损坏，请从盒式碳带中拉出约 10 cm 碳带并将损坏的部分完全缠到卷轴上。可以使用碳带从未损坏的部分开始打印。
碳带破损。	<p>装入新的盒式碳带。</p> <p>如果在 20°C 或以下温度环境中使用 P-touch 打印机，我们建议将 [打印速度] 设置为 [质量优先]。有关详细信息，请参阅 >> 第 120 页 <i>套管设置选项卡</i> 或 >> 第 52 页 <i>调整套管打印设置</i></p>
尽管碳带并未用尽而且套管并未卡住，但仍会出现提示无剩余碳带、存在送管错误或套管卡住错误的信息。	<p>如果由于套管扭曲或被外部物品卡住而导致 P-touch 打印机无法正确送入套管，则可能会发生此错误。</p> <p>请确保套管没有扭曲，并可以从 P-touch 打印机的外部顺畅送入。</p>
碳带与卷轴分离。	<p>如果碳带出现破损，请勿剪切色带，将色带盒或盒式碳带取出，然后将松弛的碳带缠绕到卷轴上，如图所示。否则，请更换色带和或盒式碳带。</p> <div style="text-align: center;">  </div> <p>1 卷轴</p>

问题	解决办法
打印标签或套管时，P-touch 打印机停止工作。	<ul style="list-style-type: none"> ■ 如打印出条纹，则表示色带已用完，此时请更换色带盒。 ■ 将交流电适配器直接连接至 P-touch 打印机，或者为锂离子电池充电。
标签或套管未自动剪切。	<p>对于标签，使用打印机驱动程序检查“切割选项”设置。有关详细信息，请参阅 >> 第 87 页 <i>切割选项</i>。</p> <p>要手动剪切标签，按 >8 (送带 / 剪切) 按钮送出并剪切色带。</p> <p>要手动切割套管，按住 >8 (送带 / 剪切) 按钮 2 至 10 秒，直到 ⏻ (电源) 指示灯从绿色亮起变为绿色闪烁，然后松开。松开按钮时将切割套管。</p>
执行以下故障排除步骤也无法清除卡带或卡管的错误。	请与 Brother 授权维修站联系。
套管未切割或难以切割。	<p>更换套管切刀。</p> <p>请在执行了约 50,000 次（该次数因具体操作条件而异）切割操作后更换套管切刀。可通过以下步骤确认切割操作的当前次数。在主屏幕中选择 [设置] - [使用情况] - [部件使用情况] - [套管切刀切割次数]，然后按 执行 或 回车 键。</p> <p>此外，在 P-touch Editor 中执行 [帮助] - [软件信息扫描] 的操作，可通过计算机确认切割操作的当前次数。</p> <p>如果套管切刀已达到建议的最大切割次数，请更换新的套管切刀（型号 PA-TC-001）。</p> <p>更换套管切刀后，重置计数器。可以重置套管切刀计数器，方法是在主屏幕中选择 [设置] - [重置] - [重置套管切刀计数器]，或者选择“打印机设置工具”的 [设备设置] 菜单栏中的 [重置套管切刀计数器]。有关详细信息，请参阅 >> 第 103 页 <i>菜单栏</i>。</p>
我想调节套管半切的深度。	<p>半切可调整为三个深度之一。按下开盖按钮打开上盖，然后移动套管半切调节器来调节切割深度。</p> <p>要指定更高级的设置，请在“打印机设置工具”的 [设备设置] 中，更改 [套管设置] 选项卡上的 [切割深度] 设置。或者，在主屏幕中选择 [设置] - [套管设置] - [切割深度]，使用 ↑ 或 ↓ 键设置值，然后按 执行 或 回车 键。</p>
不能正确送管。	辊可能已磨损并需要更换。有关更换辊的详细信息，请参阅 >> 第 194 页 <i>更换套管的辊</i> 。
打印出的套管长度比设置的套管长度短。	
套管辊已磨损。更换辊。	更换辊。有关详细信息，请参阅 >> 第 194 页 <i>更换套管的辊</i> 。

问题	解决办法
打印后套管未正确送出。	<p>请向前送管。</p> <ul style="list-style-type: none"> ■ 使用“打印机设置工具”时： 在“打印机设置工具”的[设备设置]菜单栏中，单击[维护]-[进套管]-[前进]。 ■ 使用 P-touch 打印机键盘时： 在主屏幕中选择[设置]-[套管调整]-[进套管]-[前进]，然后按 执行 或 回车 键。
我想要对打印效果进行微调。	可以在“打印机设置工具”中调节长度和边距。有关详细信息，请参阅 ►► 第 98 页 <i>更改 P-touch 打印机设置</i> 。
我想以更快速度打印。	<p>如果正从计算机打印、已连接交流电适配器且已安装黑字的 TZe 覆膜色带，则可以使用高速打印。打印标签时使用打印机驱动程序选择高速模式。</p> <p>不能将此功能用于 TZe-FX**1 色带。</p>
我想以高分辨率进行打印。	<p>如果正从计算机打印、已连接交流电适配器且已安装黑字的 TZe 覆膜色带，则可以使用高分辨率进行打印。打印标签时使用打印机驱动程序选择高分辨率模式。</p> <p>不能将此功能用于 TZe-FX**1 色带。</p>
打印效果不佳。	<p>如果正从计算机打印、已连接交流电适配器且已安装黑字的 TZe 覆膜色带，则可以使用高分辨率进行打印。打印标签时使用打印机驱动程序选择高分辨率模式。</p> <p>不能将此功能用于 TZe-FX**1 色带。</p> <p>如果正使用高速打印设置，请使用标准设置打印。</p>
标签上打印的小字符模糊不清。	<p>如果已安装黑字的 TZe 覆膜色带，则可以使用高质量打印。打印标签时使用打印机驱动程序选择高质量模式。</p> <p>不能将此功能用于 TZe-FX**1 色带。</p>
已指定高分辨率或高速打印设置，但却出现错误，无法完成打印。	<p>作为高分辨率或高速打印的条件，必须从计算机打印、必须连接交流电适配器且必须安装黑字的 TZe 覆膜色带。</p> <p>不能将此功能用于 TZe-FX**1 色带。</p> <p>若要清除错误，可取消打印作业，然后连接交流电适配器或者取消高分辨率或高速打印。</p>

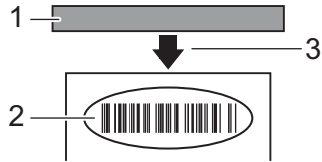

问题	解决办法
打印的条形码无法读取。	<p>■ 打印标签，以使条形码与打印头对齐，如下所示：</p>  <p>1 打印头 2 条形码 3 打印方向</p> <p>■ 尝试使用其他扫描枪。</p> <p>■ 我们建议采用 [质量] 选项中所选的 [标准] 打印条形码。</p> <ul style="list-style-type: none"> • Windows 7: 要显示 [质量] 选项，单击“开始”按钮 - [设备和打印机]，打开打印机属性，右键单击要设置的打印机，然后单击 [打印首选项]。 • Windows 8.1 / Windows Server 2012 / Windows Server 2012 R2: 要显示 [质量] 选项，单击 [应用] 屏幕中的 [控制面板] - [硬件和声音] - [设备和打印机]，打开打印机属性，右键单击要设置的打印机，然后单击 [打印首选项]。 • Windows 10 / Windows Server 2016 / Windows Server 2019: 要显示 [质量] 选项，单击“开始”按钮 - [设定值] - [设备] - [设备和打印机]，打开打印机属性，右键单击要设置的打印机，然后单击 [打印首选项]。
无法正确定位 FLe 标签。	<p>如果 FLe 传感器变脏，则无法正确定位 FLe 标签。请使用蘸有酒精的棉签擦拭 FLe 传感器以进行清洁。请参阅 >> 第 192 页 <i>清洁 FLe 传感器</i>。</p>
使用 TZe-R*** 碳带盒时发生卡滞。	<p>从标签机中取出 TZe-R*** 色带，然后取下卡住的碳带。由于 TZe-R*** 碳带使用的材料较为轻柔，如果碳带与色带出口部位接触，可能会卡带。使用 TZe-R*** 碳带时，放置标签机让碳带直接从色带出口中退出。此外，还要确保退出的色带不会从打印机垂下。如果碳带与色带出口部位接触，碳带可能会卡带。</p> <p>除了以上注意事项，打印期间请勿触摸碳带。</p>

版本信息

问题	解决办法
我不知道 P-touch 打印机的固件版本号。	<p>可通过以下步骤确定固件的版本号和其他信息：</p> <ol style="list-style-type: none"> 1 使用 ↑、↓、← 或 → 键选择主屏幕中的 [设置]，然后按 执行 或 回车 键。 2 使用 ↑ 或 ↓ 键选择 [版本信息]，然后按 执行 或 回车 键。 <p>此外，您还可以使用以下步骤。</p> <ol style="list-style-type: none"> 1 打开 P-touch 打印机。 2 按住 ⌘ (送带 / 剪切) 按钮 10 秒钟以打印报告。有关详细信息，请参阅 >> 第 124 页 <i>确认 P-touch 打印机设置</i>。(使用 24 mm 或 36 mm 色带。)
我想确认软件是否为最新版本。	<p>使用 P-touch Update Software 确认软件是否为最新版本。</p> <p>有关 P-touch Update Software 的详细信息，请参阅 >> 第 174 页 <i>如何更新 P-touch 打印机软件</i>。</p>

网络设置问题（仅适用于 E850TKW）

问题	解决办法
您正在使用安全软件	<ul style="list-style-type: none"> ■ 在安装对话框中确认您的设置。 ■ 当打印机安装过程中出现安全软件警报消息时，允许访问。
您的安全设置（SSID/ 网络密钥）不正确	<p>重新检查并选择正确的安全设置。</p> <ul style="list-style-type: none"> ■ 无线接入点 / 路由器的制造商名称或型号可用作默认安全设置。 ■ 有关如何查找安全设置的详细信息，请参阅与无线接入点 / 路由器一起提供的说明。 ■ 询问您的无线接入点 / 路由器的制造商，或者询问您的互联网服务提供商或网络管理员。
您的 P-touch 打印机距离移动设备过远	配置 Wi-Fi 网络设置时，将 P-touch 打印机移至距离移动设备约一米以内。
P-touch 打印机与移动设备之间有障碍物（例如，墙壁或家具）	将 P-touch 打印机移至没有障碍物的区域。

问题	解决办法
P-touch 打印机或无线接入点 / 路由器附近有无线计算机、支持蓝牙的设备、微波炉或数字无绳电话	使其他设备远离 P-touch 打印机。
您正在使用 MAC 地址筛选	可以通过打印 P-touch 打印机设置报告来确认 MAC 地址。 有关详细信息，请参阅 >> 第 124 页 <i>确认 P-touch 打印机设置</i> 。
您的无线接入点 / 路由器处于隐藏模式（不广播 SSID）	<ul style="list-style-type: none"> ■ 在安装过程中或使用打印机设置工具时，您必须输入正确的 SSID 名称。 ■ 查看与您的无线接入点 / 路由器一起提供的说明中的 SSID 名称，并重新配置 Wi-Fi 设置。
您的 P-touch 打印机未正确连接到网络	<p>检查液晶显示屏上的无线连接指示灯。</p> <p> : Wi-Fi 模式中已连接。</p> <p> : Wi-Fi 模式中已断开连接，因此必须重新配置无线设置。</p> <p> : Wireless Direct 模式中已连接或已断开连接。</p>
我已经检查并尝试了上述所有操作，但仍无法完成 Wi-Fi 配置	将 P-touch 打印机关闭后重新开启。然后尝试重新配置 Wi-Fi 设置。

P-touch 打印机无法通过网络打印

即使安装成功后，在网络上仍找不到 P-touch 打印机（仅适用于 E850TKW）

问题	解决办法
您正在使用安全软件	请参阅 >> 第 213 页 <i>安全软件问题</i> （仅适用于 E850TKW）。
未给您的 P-touch 打印机分配可用的 IP 地址	<ul style="list-style-type: none"> ■ 确认 IP 地址和子网掩码。 验证您计算机和 P-touch 打印机的 IP 地址和子网掩码是否正确并且位于同一网络上。 有关如何验证 IP 地址和子网掩码的详细信息，请咨询网络管理员。 ■ 通过打印机设置工具确认您的 IP 地址、子网掩码和其他网络设置。 请参阅 >> 第 98 页 <i>更改 P-touch 打印机设置</i>。

问题	解决办法
上一个打印作业失败	<ul style="list-style-type: none"> 如果失败的打印作业仍在您计算机的打印队列中，则将其删除。 例如，使用 Windows 7 时： 依次单击“开始”按钮和 [设备和打印机]，然后从 [打印机和传真] 中选择您的打印机。双击您打印机的图标，然后在 [打印机] 菜单中选择 [取消所有文档]。
我已经检查并尝试了上述所有操作，但我的 P-touch 打印机仍无法打印	卸载打印机驱动程序和软件，然后重新安装。

安全软件问题（仅适用于 E850TKW）

问题	解决办法
在标准安装、BRAdmin Light 安装过程中或进行打印时，没有在显示安全警报对话框时选择允许访问	如果没有在显示安全警报对话框时选择允许访问，安全软件的防火墙功能可能会阻止访问。某些安全软件可能会在不显示安全警报对话框的情况下阻止访问。要允许访问，请参阅您的安全软件说明或询问制造商。
为 Brother 网络功能使用了不正确的端口号	以下端口号用于 Brother 网络功能： <ul style="list-style-type: none"> BRAdmin Light → 端口号 161 / 协议 UDP 有关如何打开端口的详细信息，请参阅安全软件的说明或询问制造商。

检查网络设备的操作（仅适用于 E850TKW）

问题	解决办法
您的 P-touch 打印机和无线接入点 / 路由器未开启	确保您已执行第 204 页上的所有操作。
我不知道 P-touch 打印机的网络设置（如 IP 地址）	请通过打印机设置工具查看（请参阅 >> 第 98 页 <i>更改 P-touch 打印机设置</i> ）。

问题	解决办法
您是否可以从您的计算机 ping P-touch 打印机？	<p>使用 IP 地址或节点名称从您的计算机 ping P-touch 打印机。</p> <ul style="list-style-type: none">■ 成功：您的 P-touch 打印机正常工作并且连接到与您计算机相同的网络。■ 不成功：您的 P-touch 打印机没有连接到与您计算机相同的网络。 请联系网络管理员。 <p>可以通过打印 P-touch 打印机设置报告来确认 IP 地址或节点名称。</p> <p>有关详细信息，请参阅 >> 第 124 页 <i>确认 P-touch 打印机设置</i>。</p>





出错信息

显示屏上显示出错信息时，请按照以下说明操作。











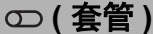















信息	解决办法
标签色带 已被取出！	■ 请勿在打印时取出色带盒。
文字尺寸过大！	■ 选择更小的字体大小。 ■ P-touch 打印机以垂直方向打印符号时，传输符号的大小超出了标签宽度。请使用适合所用标签的尺寸创建传输符号数据。
系统错误 0 1！	■ MRAM 错误。将 P-touch 打印机关闭后重新打开。
系统错误 0 2！	■ 打印头设置不正确。将 P-touch 打印机关闭后重新打开。
高分辨率 / 高速 打印不可用！	■ 使用高分辨率或高速打印时，必须连接交流电适配器且只能使用黑字的 TZe 覆膜色带。否则，请使用标准设置打印。 不能将此功能用于 TZe-FX**1 色带。
支架故障！ （标签色带）	■ 标签送出机构操作故障。将 P-touch 打印机关闭后重新打开。确认已正确安装了色带盒，然后从计算机进行打印。如果继续出错，请与 Brother 授权维修站联系。
支架故障！ （套管）	■ 套管送出机构操作故障。将 P-touch 打印机关闭后重新打开。确认套管已正确装入。如果继续出错，请与 Brother 授权维修站联系。
电源适配器出错！	■ 如果在打印期间连接或断开交流电适配器，则会显示该信息。要清除错误并重新打印作业，请按住除 ⏻（电源）按钮外的任一按钮。要取消打印作业，则按住 ⏻（电源）按钮。
文件传输失败！	■ 为发送文件设置的型号名不正确。请使用正确的型号名创建文件。
该功能不可用！	■ 暂停打印时，某些功能将无法使用。可以在 P-touch 打印机完成暂停的打印作业后再使用该功能。

LED 指示灯

指示灯通过亮起和闪烁来表示 P-touch 打印机的状态。本节中使用的符号说明不同指示灯颜色和模式的含义：

-  指示灯以所示颜色亮起
-  指示灯以所示颜色闪烁
-  指示灯可能熄灭，或以任何颜色亮起或闪烁
-  指示灯熄灭





























套管、标签、电源指示灯

 (套管)	 (标签)	 (电源)	条件
			电源关闭 上盖打开
			闲置模式 初始化模式 送带并切割模式
		 (1 秒 1 次)	正在传输数据
			正在冷却
			系统错误 1 系统错误 2 系统错误 3
	 (1 秒 1 次)		USB 主机电源电压过高错误 USB 大量存储器错误
	 (2 秒 1 次)		标签托架错误
			套管架错误





套管、标签、电源指示灯

Ⓞ (套管)	🏷️ (标签)	🔌 (电源)	条件
●	 (1.8 秒 2 次)	●	适配器错误
			适配器连接错误
●	●	●	处于引导模式
●		●	重置模式 (在该模式启动时)
●	●	●	重置模式 (在按下按钮 2/4/6 次时)
●	 (3 次)	 (3 次)	重置模式 (确认重置时)
●	●	●	USB 大量存储模式
●	 (1 次)	●	USB 大量存储处理模式
●	●	●	打印模式 (套管)
 (1 秒 1 次)	●		正在接收数据 (套管)
 (2 秒 1 次)	●		暂停模式 (套管)
●	●	 (1.8 秒 2 次)	切割模式 (套管)
 (1.8 秒 2 次)	●	 (1.8 秒 2 次)	存储器已满错误 (套管)
	●		切刀错误 (套管)

















套管、标签、电源指示灯

☐ (套管)	☐ (标签)	⏻ (电源)	条件
 (1.8 秒 2 次)			无套管错误 (套管) 介质端错误 (套管)
 (1 秒 1 次)			打印时的上盖打开错误 (套管)
			无盒式碳带错误 (套管)
 (1 秒 1 次)			碳带卡住错误 (套管) 无剩余碳带错误 (套管) 套管卡住错误 (套管) 进套管问题 (套管)
 (1.8 秒 2 次)		 (1.8 秒 2 次)	高分辨率 / 高速打印错误 (套管)
			打印模式 (标签)
	 (1 秒 1 次)		正在接收数据 (标签)
	 (2 秒 1 次)		暂停模式 (标签)
	 (1.8 秒 2 次)	 (1.8 秒 2 次)	存储器已满错误 (标签) 通信错误 (套管 / 标签)
			交替闪烁时: 切刀错误 (标签) 同时闪烁时: 高温错误 (标签)
	 (1.8 秒 2 次)		色带不兼容 (标签)
	 (1 秒 1 次)		介质错误 (标签)

















套管、标签、电源指示灯

Ⓞ (套管)	📄 (标签)	🔌 (电源)	条件
●	 (1.8 秒 2 次)	●	无色带错误 (标签) 介质端错误 (标签)
●		●	打印时的上盖打开错误 (标签)
●	 (1.8 秒 2 次)	 (1.8 秒 2 次)	高分辨率 / 高速打印错误 (标签)
●		●	未检测到黑标错误 (标签)

电池指示灯

 (电池)	 (电源)	条件
		充电电池电量：充满
		正在充电
 (4 秒 1 次)		充电电池电量：一半
 (4 秒 2 次)		充电电池电量：低
		充电电池错误
		充电电池电量：用尽
		适配器连接 / 断开错误

Wi-Fi 指示灯（仅适用于 E850TKW）

 (Wi-Fi)	 (电源)	条件
		未找到可用的 WPS 接入点
		WPS 接入点连接错误 检查协议。
 (1.8 秒 2 次)		安全设置错误
 (1.8 秒 2 次)		WPS 接入点搜索错误
		Wi-Fi 开启，未连接
		Wi-Fi 开启，已连接
		Wi-Fi 关闭

指示灯警告

问题	解决办法
缓冲区中的接收数据	打印数据保存在缓冲区中。如果 P-touch 打印机没有接收到完整数据，则不会开始打印。 将 P-touch 打印机关闭后重新开启。
打印头正在冷却	打印头过热。 P-touch 打印机将停止运行，等打印头冷却后再恢复打印。打印大量标签会导致打印头过热。 如果打印头变得过热，可能会在标签上不需打印的区域中成像。要避免或延迟过热的发生，确保 P-touch 打印机通风良好且未处在封闭的空间内。 如果由于所使用的色带盒类型或标签的内容造成 P-touch 打印机过热而必须冷却时，打印所需的时间可能会比平时要长。  注意 当在高海拔位置（超过 10,000 ft (3,048 m)）使用 P-touch 打印机时，由于可用于冷却 P-touch 打印机的空气密度较低，因此这种情况的发生可能更加频繁。
P-touch 打印机处于引导模式	若要解决此问题，请联系 Brother 经销商或 Brother 客服获取帮助。
套管或色带盒错误	检查以下各项： <ul style="list-style-type: none"> ■ 正确使用了套管或色带盒。 ■ 套管或色带的剩余长度充足。 ■ 正确安装了套管或色带盒。
我想要重置错误	我想要重置错误 <ol style="list-style-type: none"> 1 打开上盖，然后将其关闭。 2 如果错误未被重置，按 >8 (送带 / 剪切) 按钮。 3 如果错误未被重置，将 P-touch 打印机关闭后重新打开。 4 如果错误未被重置，请与 Brother 授权维修站联系。

P-touch 打印机规格

型号名称	E800TK	E850TKW
大小		
尺寸	大约 338 mm (W) x 188 mm (D) x 173 mm (H) (包括液晶显示屏键盘)	
重量	大约 4.6 kg (包括液晶显示屏键盘, 不包括锂离子电池)	
打印		
方法	热转印	
兼容的套管 ¹	内径: $\Phi 2.5$ mm - $\Phi 6.5$ mm (适合套管规格: 1.0 mm ² - 6.0 mm ²) 厚度: 0.5 mm 材料: PVC	
打印头	454 点 /360 dpi (用于标签) 86 点 /360 dpi (用于套管) 高分辨率模式: 360 dpi \times 720 dpi (连接到计算机时) ² 高速模式: 360 dpi \times 180 dpi ² 高质量模式: 360 dpi \times 360 dpi ³	
打印高度	标签: 最高 32 mm (使用 36 mm 色带时) ⁴ 套管: 最高 6 mm (使用 $\Phi 6.5$ mm 套管时) ⁴	
打印速度	标签: 使用 AC 电源适配器时: 最高 60 mm/ 秒 (高分辨率模式: 最高 30 mm/ 秒) ² (高速模式: 最高 80 mm/ 秒) ² (高质量模式: 20 mm/ 秒) ³ 使用电池时: 20 mm/ 秒 - 60 mm/ 秒 (高质量模式: 20 mm/ 秒) ³ 实际的打印速度因条件而异。 套管: 最高 40 mm/ 秒 实际的打印速度因条件而异。	
色带盒	Brother TZe 色带盒 (宽度: 3.5 mm、6 mm、9 mm、12 mm、18 mm、24 mm、36 mm) Brother FLe 标签盒 (21 mm x 45 mm) Brother TR 盒式碳带 (宽度: 12 mm)	

型号名称	E800TK	E850TKW
行数	<ul style="list-style-type: none"> ■ TZe 色带盒 36 mm 色带: 17 行, 24 mm 色带: 11 行, 18 mm 色带: 8 行, 12 mm 色带: 5 行, 9 mm 色带: 3 行, 6 mm 色带: 2 行, 3.5 mm 色带: 1 行 ■ PVC 套管 Φ6.5 mm 套管: 2 行, Φ6.0 mm 套管: 2 行, Φ5.0 mm 套管: 2 行, Φ4.0 mm 套管: 2 行, Φ3.5 mm 套管: 1 行, Φ3.0 mm 套管: 1 行, Φ2.5 mm 套管: 1 行 	
内存 (本地文件)		
文件存储	最多 99 个文件	
电源		
适配器	交流电适配器 (AD9100ESA): 24 V	
电池 (选配)	锂离子电池 (PA-BT-4000LI): 14.4 V	
自动关机	锂离子电池 (PA-BT-4000LI): 30 min. 交流电适配器 (AD9100ESA): 无 (要更改自动关机设置, 请参阅 >> 第 197 页 <i>自动关机时间</i> 。)	
接口		
USB	版本 2.0 全速	
Wi-Fi	—	<ul style="list-style-type: none"> ■ Wireless Direct:IEEE802.11n ■ Ad-Hoc 模式⁵:IEEE802.11b ■ 基础结构模式:IEEE802.11b/g/n ■ WPS 2.0
其他		
操作 温度 / 湿度	<ul style="list-style-type: none"> ■ TZe 打印引擎 运行时: 10°C - 35°C / 20% - 80% 最大湿球温度: 27°C ■ 套管打印引擎 运行时: 15°C - 35°C / 20% - 80% 最大湿球温度: 27°C 	

¹ 取决于使用的套管类型, 您可能无法获得高质量的打印效果。使用套管之前, 请执行测试打印以查看效果。

² 如果已连接交流电适配器且已安装黑字的 TZe 覆膜色带, 可使用高分辨率模式。
不能将此功能用于 TZe-FX**1 色带。

³ 如果已安装黑字的 TZe 覆膜色带, AC 电源适配器和电池都可使用高质量模式。TZe-FX**1 色带不支持此功能。

⁴ 实际的字符大小可能小于最大打印高度。

⁵ 并不是所有的计算机、移动设备和操作系统都支持 Ad-hoc 模式。

操作环境

项目	规格
操作系统	Windows 7 / Windows 8.1 / Windows 10 / Windows Server 2012 / Windows Server 2012 R2 / Windows Server 2016 / Windows Server 2019
内存	Windows Server 2012 / Windows Server 2012 R2 / Windows Server 2016 / Windows Server 2019: 512 MB 或更多 Windows 7 / Windows 8.1 / Windows 10: 1 GB 或更多 (32 位) 或 2 GB 或更多 (64 位)
显示器	SVGA、高彩或更高级的显卡

兼容的操作系统可能会改变。有关最新信息，请访问我们的支持网站：
www.95105369.com。

■ Brother 支持网站

请访问我们的支持网站：www.95105369.com。

您将找到以下信息：

- 软件下载
- 说明书 / 相关文档
- 常见问题解答（故障排除、打印机的使用提示）
- 耗材信息
- 最新操作系统的兼容性信息

本网站的内容如有更改，恕不另行通知。

由于 P-touch Editor 的某些功能无法用于 P-touch 打印机，因此使用 P-touch Editor 创建模板时请注意以下要点。

将创建的模板传输到 P-touch 打印机前，可以查看打印模板的预览。有关详细信息，请参阅
➤➤ 第 149 页 *将模板传输至 P-touch Transfer Manager*。

有关创建模板的注意事项

- 打印出的标签可能与在 P-touch Editor 中创建的模板图像有所不同。
- 根据文本对象的设置，字符尺寸可能会自动缩小，或者可能不会打印某些文本。如果发生这种情况，请更改文本对象设置。
- 尽管使用 P-touch Editor 可以为单独字符应用字符样式，但使用 P-touch 打印机仅能为文本块应用样式。此外，某些字符样式还无法在 P-touch 打印机上使用。
- 无法传输使用 P-touch Editor 指定的编号字段。
- 使用 P-touch Editor 指定的背景与 P-touch 打印机不兼容。
- 无法传输使用分割打印功能（放大标签并在两个或更多标签上打印）的 P-touch Editor 布局。
- P-touch 打印机仅能读取数据库字段中输入的前 17 行文本。
- 超出打印区域的字段可能无法完整打印。

有关传输模板的注意事项

- 打印的标签可能与 P-touch Transfer Manager 预览区中显示的图像不同。
- 如果将未在 P-touch 打印机上加载的条形码传输到 P-touch 打印机，该条形码（如果是二维条形码）将转换为图像。无法编辑所转换条形码的图像。如果模板包含旋转的一维条形码，则将发生错误并无法传输模板。
- 无法使用 P-touch 打印机编辑的所有传输对象都将转换为图像。
- 分组对象将转换为单个位图，其中数据无法使用 P-touch 打印机键盘进行编辑。

有关传输非模板数据的注意事项

- 如果数据库中的字段数量或顺序发生了变化，且仅传输了数据库 (*.csv 文件) 进行更新，则该数据库可能无法正确链接到模板。此外，P-touch 打印机必须能将传输文件中的第一行数据识别为“字段名称”。
- 下载到 P-touch 打印机的标识、符号和图形将根据库中的内置字体或内置符号自动缩放。

支持的协议和安全功能

接口	无线	IEEE 802.11b/g/n (基础结构模式) IEEE802.11b (Ad-Hoc 模式) IEEE802.11n (Wireless Direct 模式)
网络 (公共)	协议 (IPv4)	ARP、RARP、BOOTP、DHCP、APIPA (Auto IP)、mDNS、WINS、NetBIOS 名称解析、DNS 解析程序、LPR/LPD、自定义 Raw 端口 /Port9100、FTP 服务器、TFTP 客户端和服务端、SNTP 客户端、ICMP、LLMNR 响应程序、SNMPv1/v2c
	协议 (IPv6)	NDP、RA、DNS 解析程序、LPR/LPD、mDNS、自定义 Raw 端口 /Port9100、FTP 服务器、SNMPv1、TFTP 客户端和服务端、ICMP、LLMNR 响应程序、SNMPv1/v2c
网络 (安全)	无线	SSID (32 个字符)、WEP 64/128 位、WPA/WPA2-PSK、LEAP、EAP-FAST、PEAP、EAP-TTLS、EAP-TLS

网络连接和协议的类型

您将了解 P-touch 打印机的高级网络功能、一般网络和常用术语的相关基本信息。
支持的协议和网络功能根据使用的型号而有所不同。

网络连接的类型

使用 TCP/IP 进行对等打印

在对等环境中，每台计算机直接向每个设备发送数据并直接从设备接收数据。此时没有控制文件访问或打印机共享的中央服务器。

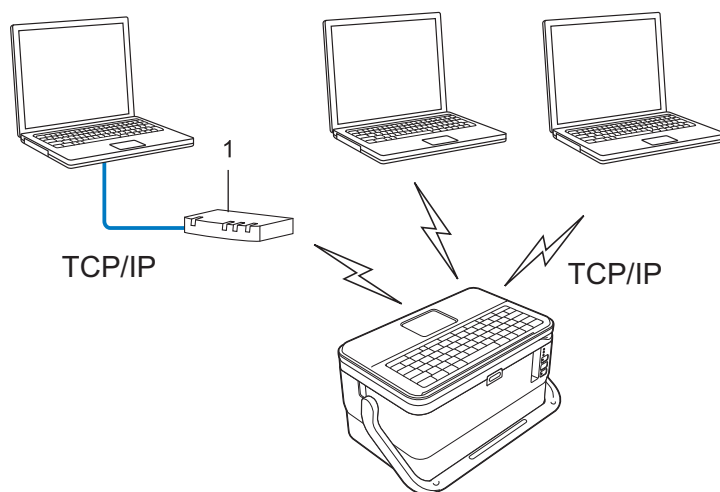

1 路由器

- 在拥有 2 至 3 台计算机的小型网络中，我们建议使用对等打印方式，因为与网络共享打印方式比较而言，对等打印更为简便。请参阅 >> 第 229 页 *网络共享打印*。
- 每台计算机都必须使用 TCP/IP 协议。
- P-touch 打印机需要进行相应的 IP 地址配置。
- 如果使用路由器，则必须在计算机和 P-touch 打印机上配置网关地址。

网络共享打印

在网络共享环境中，每台计算机都通过集中控制的计算机来发送数据。这种类型的计算机通常称为“服务器”或“打印服务器”。其任务是控制所有打印作业的打印。

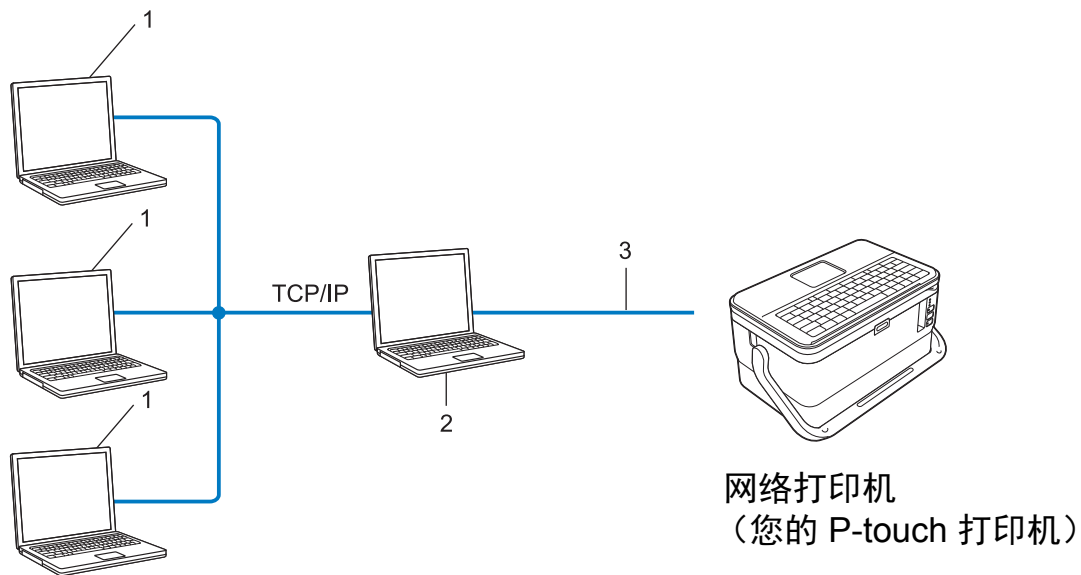

1 客户计算机

2 也称作“服务器”或“打印服务器”

3 TCP/IP 或 USB

- 在大型网络中，建议采用网络共享打印环境。
- “服务器”或“打印服务器”必须使用 TCP/IP 打印协议。
- 您的 P-touch 打印机需要进行相应的 IP 地址配置，除非 P-touch 打印机通过 USB 接口连接到服务器。

为网络配置您的 P-touch 打印机

IP 地址、子网掩码和网关

要在 TCP/IP 网络环境中使用 P-touch 打印机，您必须配置其 IP 地址和子网掩码。您分配给打印服务器的 IP 地址必须与主机位于相同的本地网络。如果不是这样，则必须正确地配置子网掩码和网关地址。

IP 地址

IP 地址是一串数字，用于标识每台连接到网络的设备。IP 地址由四个通过句点分隔的数字组成。每个数字都在 0 至 254 之间。

■ 例如：在小型网络中，您通常可以更改最后那个数字。

- 192.168.1.1
- 192.168.1.2
- 192.168.1.3

如何将 IP 地址分配给打印服务器：

如网络中具有 DHCP/BOOTP/RARP 服务器，则打印服务器将自动从该服务器获取其 IP 地址。



提示

在小型网络中，DHCP 服务器也可以是路由器。

如果没有 DHCP/BOOTP/RARP 服务器，那么自动专用 IP 寻址 (APIPA) 协议会自动分配一个 169.254.0.1 至 169.254.254.254 范围内的 IP 地址。子网掩码将自动设置为 255.255.0.0，网关将设为 0.0.0.0。

默认情况下，APIPA 协议为启用状态。要禁用 APIPA 协议，请使用 BRAdmin Light 或基于 Web 的管理（Web 浏览器）。

子网掩码

子网掩码可以限制网络通信。

■ 例如：计算机 1 能够与计算机 2 进行通信

- 计算机 1

IP 地址：192.168.1.2

子网掩码：255.255.255.0

- 计算机 2

IP 地址：192.168.1.3

子网掩码：255.255.255.0

子网掩码中的 0 表示在此部分地址通信时无限制。在上例中这表示，我们可与具有以 192.168.1.x 开始的 IP 地址的任何设备进行通信。（x 为 0 与 254 之间的数值）。

网关（和路由器）

网关是一个网络点，它是另一个网络的入口，并且将通过网络传送的数据发送至准确的目的地。路由器会将抵达网关的数据引到正确的位置。如果目的地位于外部网络中，那么路由器就会将数据传送至外部网络。如果您的网络和其他网络进行通信，则需要配置网关 IP 地址。如果您不知道网关 IP 地址，请联系您的网络管理员。

无线网络术语和概念

安全术语

认证和加密

大部分无线网络使用某种安全设置。这些安全设置定义了认证（设备如何在网络中识别自身）和加密（在网络中发送数据时如何对数据加密）。**如您未正确指定这些选项，则当您配置 Brother 无线打印机时，该打印机将无法连接至无线网络。**请确保仔细配置这些选项。

个人无线网络的认证和加密方式

个人无线网络是一种小型网络，例如在家中的无线网络（无 IEEE802.1x 支持）中使用 P-touch 打印机。

要在支持 IEEE 802.1x 的无线网络中使用 P-touch 打印机，请参阅 >> 第 234 页 *企业无线网络的认证和加密方式*。

认证方法

■ 开放式系统

无线设备允许在不进行任何认证的条件下访问网络。

■ 共享密钥

一种秘密、预先确定的密钥，由将访问此无线网络的所有设备共享。

Brother 无线打印机使用 WEP 密钥作为预先确定的密钥。

■ WPA-PSK

启用 Wi-Fi 保护接入预共享密钥 (WPA-PSK)，该密钥能够使 WPA-PSK 使用 TKIP 把 Brother 无线打印机与接入点关联起来。

■ WPA2-PSK

启用 Wi-Fi 保护接入预共享密钥 (WPA2-PSK)，该密钥能够使 WPA2-PSK（WPA 个人）使用 AES 加密方法把 Brother 无线打印机与接入点关联起来。

■ WPA/WPA2-PSK

启用无线保护接入预共享密钥 (WPA-PSK/WPA2-PSK)，该密钥能使 WPA-PSK 使用 TKIP 加密方法、WPA-PSK 和 WPA2-PSK（WPA 个人）使用 AES 加密方法把 Brother 无线打印机与接入点关联起来。

加密方式

■ 无

未使用加密方式。

■ WEP

使用 WEP（有线等效保密）时，通过安全密钥传输和接收数据。

■ TKIP

TKIP（暂时密钥集成协议）提供每数据包密钥混合、信息集成检查和重新生成密钥机制。

■ AES

高级加密标准 (AES) 使用对称密钥加密提供强大的数据保护。

将 [通信模式] 设置为 [Ad-hoc] 时

认证方法	加密模式
开放式系统	无
	WEP

将 [通信模式] 设置为 [基础结构] 时

认证方法	加密模式
开放式系统	无
	WEP
公共密钥认证	WEP
WPA-PSK	TKIP
WPA2-PSK	AES
WPA/WPA2-PSK	TKIP
	AES

网络密钥

■ 使用 WEP 的开放式系统 / 共享密钥

此密钥为 64 位或 128 位的值，必须以 ASCII 或十六进制格式输入。

- 64 (40) 位 ASCII:

使用 5 个文本字符，如“WLAN”（区分大小写）

- 64 (40) 位十六进制:

使用 10 位十六进制数据，如“71f2234aba”

- 128 (104) 位 ASCII:

使用 13 个文本字符，如“Wirelesscomms”（区分大小写）

- 128 (104) 位十六进制:

使用 26 位十六进制数据，如“71f2234ab56cd709e5412aa2ba”

■ WPA-PSK/WPA2-PSK 和 TKIP 或 AES, WPA2 (AES)

使用 8 个或以上字符的预共享密钥 (PSK)，最多为 63 个字符。

企业无线网络的认证和加密方式

企业无线网络是一种具有 IEEE802.1x 支持的大型网络。如果要在支持 IEEE802.1x 的无线网络中配置您的 P-touch 打印机，您可使用以下认证和加密方式。

认证方法

■ LEAP（适用于无线网络）

Cisco LEAP（轻量级扩展认证协议）由 Cisco Systems, Inc. 开发，使用用户 ID 和密码进行身份认证。

■ EAP-FAST

EAP-FAST（扩展认证协议-基于安全通道的灵活认证）由 Cisco Systems, Inc. 开发，使用用户 ID 和密码进行身份认证，并运用对称密钥算法实现通道认证过程。

打印机支持以下内部认证方式：

- EAP-FAST/NONE
- EAP-FAST/MS-CHAPv2
- EAP-FAST/GTC

■ PEAP

PEAP（受保护的可扩展认证协议）由 Microsoft Corporation、Cisco Systems 和 RSA Security 开发。PEAP 在客户端和认证服务器之间创建一个加密的 SSL（安全套阶层）/TLS（安全传输层）通道，用于发送用户 ID 和密码。PEAP 在服务器和客户端之间可提供相互认证。

打印机支持以下内部认证方式：

- PEAP/MS-CHAPv2
- PEAP/GTC

■ EAP-TTLS

EAP-TTLS（扩展认证协议通道传输层安全）由 Funk Software 和 Certicom 开发。EAP-TTLS 在客户端和认证服务器之间对 PEAP 创建了一个类似的加密 SSL 通道，用于发送用户 ID 和密码。EAP-TTLS 在服务器和客户端之间可提供相互认证。

打印机支持以下内部认证方式：

- EAP-TTLS/CHAP
- EAP-TTLS/MS-CHAP
- EAP-TTLS/MS-CHAPv2
- EAP-TTLS/PAP

■ EAP-TLS

EAP-TLS（扩展认证协议传输层安全）要求在客户端和认证服务器端进行数字证书认证。

加密方式

■ TKIP

TKIP（暂时密钥集成协议）提供每数据包密钥混合、信息集成检查和重新生成密钥机制。

■ AES

高级加密标准 (AES) 使用对称密钥加密提供强大的数据保护。

■ CKIP

适用于 LEAP 的原始密钥集成协议，由 Cisco Systems, Inc. 开发。

将 [通信模式] 设置为 [基础结构] 时

认证方法	加密模式
LEAP	CKIP
EAP-FAST/NONE	TKIP
	AES
EAP-FAST/MS-CHAPv2	TKIP
	AES
EAP-FAST/GTC	TKIP
	AES
PEAP/MS-CHAPv2	TKIP
	AES
PEAP/GTC	TKIP
	AES
EAP-TTLS/CHAP	TKIP
	AES
EAP-TTLS/MS-CHAP	TKIP
	AES
EAP-TTLS/MS-CHAPv2	TKIP
	AES
EAP-TTLS/PAP	TKIP
	AES
EAP-TLS	TKIP
	AES

用户 ID 和密码

以下安全方式支持 64 个字符以内的用户 ID 以及 32 个字符以内的密码：

- LEAP
- EAP-FAST
- PEAP
- EAP-TTLS
- EAP-TLS（适用于用户 ID）

类别	符号
平假名	あ あい いう え えお おか が き ぎく ぐ け げ こ ごと さ ざ し じ す ず せ ぜ そ ぞ た だ ち ぢ っ つ づ て で と ど な に む ね の は ば ぱ ひ び ぴ ふ ぶ ぷ へ べ ぺ ほ ぼ ぽ ま み む め も や や ゆ ゅ よ ら り る れ ろ わ わ ゐ ゑ を ん づ かけ
片假名	ア アイ ウウ エ エ オ オ カ ガ キ ギ ク グ ケ ゲ コ ゴ サ ザ シ ジ ス ズ セ ゼ ソ ゾ タ ダ チ ヂ ッ ツ ヅ テ デ ト ド ナ ニ ヌ ネ ノ ハ バ パ ヒ ビ ピ フ ブ プ ヘ ベ ペ ホ ボ ポ マ ミ ム メ モ ヤ ャ ュ ユ ヨ ヲ ラ リ ル レ ロ ヲ ワ ヰ エ ヲ ン ヲ カ ケ

 **注意**

表中所示的符号可能与在 P-touch 打印机的液晶显示屏上和打印后看到的符号略有不同。

字符属性

属性	值	效果	值	效果
尺寸	自动	选择自动时，会将文本自动调整到各套管或色带宽度可用的最大尺寸进行打印。	5-90 pt (用于标签) 5-16 pt (用于套管)	字符会固定为所选的尺寸。
字宽	x 2	ABCabc	x 2/3	ABCabc
	x 3/2	ABCabc	x 1/2	ABCabc
	x 1	ABCabc		
修饰 (用于标签)	标准	ABCabc	阴影	ABCabc
	粗体	ABCabc	立体	ABCabc
	中空	ABCabc	斜体	<i>ABCabc</i>
修饰 (用于套管)	标准	ABCabc	粗体	ABCabc
6/9 标记 (用于套管)	无	4 5 6 7 8 9	点	4 5 6̇ 7 8 9̇
	下划线	4 5 <u>6</u> 7 8 <u>9</u>		

属性	值	效果	值	效果
修饰线 (用于标签)	无	ABCabc	下划线	<u>ABCabc</u>
	删除线	ABCabc		
对齐	左对齐 ¹	ABCabc	右对齐	ABCabc
	居中 ²	ABCabc	均分	A B C a b c
字间距 (用于标签)	普通		紧缩	
竖版	无	ABCabc	有	◁ m ⊙ ∞ ⊙ ⊙

¹ 标签的默认对齐。

² 套管和线缆标签的默认对齐。



注意









- 出厂设置用粗体显示。
- 实际打印的字体大小因色带宽度、字符数和输入行数而异。







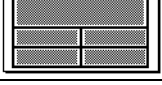
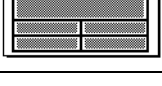

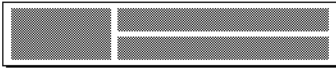
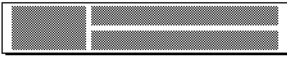

边框（仅适用于标签）



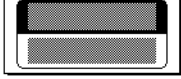
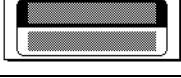

值	效果	值	效果	值	效果
1		2		3	
4		5		6	
7					

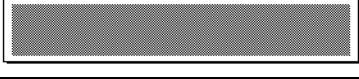
内置模板（仅适用于标签）

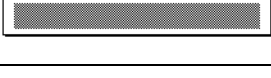
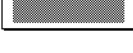

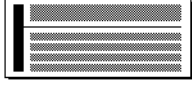
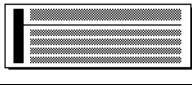
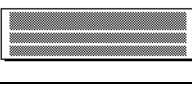
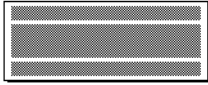
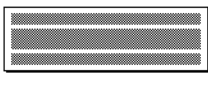
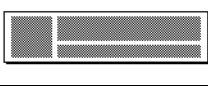
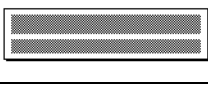







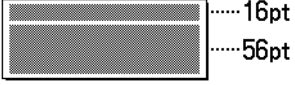
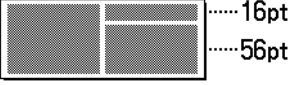
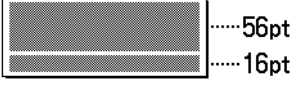
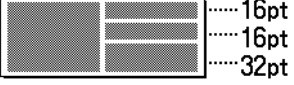
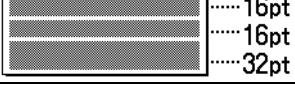
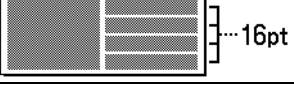
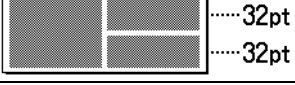
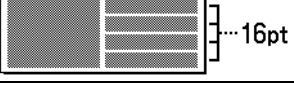
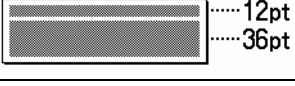

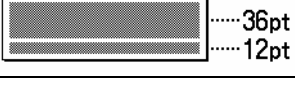
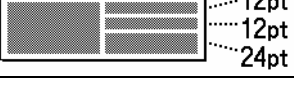
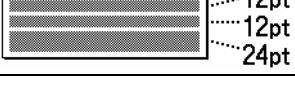
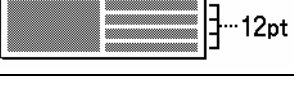
模板



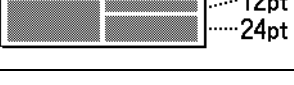
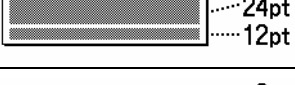
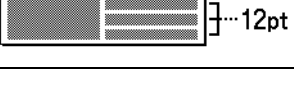

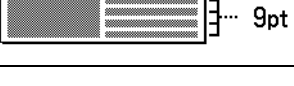
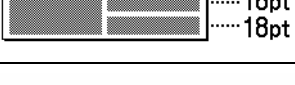
类别	值	大小	标签布局
固定资产标签	资产标签 1	36 mm x 70 mm	
	资产标签 2	24 mm x 70 mm	
	资产标签 3	18 mm x 70 mm	
	储物箱标签 1	36 mm x 76 mm	
	储物箱标签 2	24 mm x 76 mm	
	储物箱标签 3	18 mm x 76 mm	
	设备标签 1	36 mm x 58 mm	
	设备标签 2	24 mm x 58 mm	
	设备标签 3	18 mm x 58 mm	

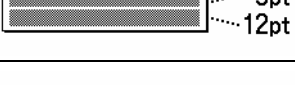
类别	值	大小	标签布局
机柜标签	机柜标签 1	36 mm x 126 mm	
	机柜标签 2	24 mm x 126 mm	
	机柜标签 3	18 mm x 111 mm	
	机柜标签 4	18 mm x 111 mm	
	机柜标签 5	36 mm x 160 mm	
	机柜标签 6	24 mm x 160 mm	
标识标签	标识标签 1	36 mm x 126 mm	
	标识标签 2	24 mm x 126 mm	
	标识标签 3	36 mm x 66 mm	
	标识标签 4	24 mm x 66 mm	
文件夹标签	文件夹书脊 1	36 mm x 219 mm	
	文件夹书脊 2	24 mm x 219 mm	
	文件夹书脊 3	18 mm x 219 mm	
	资料夹标签	12 mm x 82 mm	
	分类标签	12 mm x 42 mm	

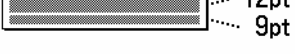
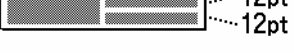
类别	值	大小	标签布局
地址 / ID 标签	资产标签 1	36 mm × 70 mm	
	资产标签 2	24 mm × 70 mm	
	资产标签 3	18 mm × 70 mm	
	胸牌 1	36 mm × 72 mm	
	胸牌 2	24 mm × 72 mm	
	胸牌 3	18 mm × 72 mm	
	胸牌 4	18 mm × 72 mm	
多媒体标签	SD 存储卡	12 mm × 25 mm	
	Memory Stick	9 mm × 25 mm	
	CD/DVD1	6 mm × 113 mm	
	CD/DVD2	3.5 mm × 113 mm	

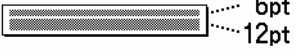
段落布局

属性	值	详细说明	值	详细说明
36 mm	2 行 A	 16pt 56pt	1 行 + 2 行 B	72pt  16pt 56pt
	2 行 B	 56pt 16pt	1 行 + 3 行	72pt  16pt 16pt 32pt
	3 行	 16pt 16pt 32pt	1 行 + 4 行	72pt  16pt
	1 行 + 2 行 A	72pt  32pt 32pt	1 行 + 5 行	72pt  16pt
24 mm	2 行 A	 12pt 36pt	1 行 + 2 行 B	48pt  12pt 36pt
	2 行 B	 36pt 12pt	1 行 + 3 行	48pt  12pt 12pt 24pt
	3 行	 12pt 12pt 24pt	1 行 + 4 行	48pt  12pt
	1 行 + 2 行 A	48pt  24pt 24pt	1 行 + 5 行	48pt  9pt
18 mm	2 行 A	 12pt 24pt	1 行 + 2 行 B	40pt  12pt 24pt
	2 行 B	 24pt 12pt	1 行 + 3 行	40pt  12pt
	3 行	 9pt 9pt 24pt	1 行 + 4 行	40pt  9pt
	1 行 + 2 行 A	40pt  18pt 18pt	1 行 + 5 行	40pt  9pt
12 mm	2 行 A	 9pt 12pt	3 行	 6pt 6pt 12pt
	2 行 B	 12pt 9pt	1 行 + 2 行	24pt  12pt 12pt

属性	值	详细说明	值	详细说明
9 mm	2 行 A		1 行 + 2 行	18pt... 
	2 行 B			
6 mm	1 行 + 2 行	12pt... 		

条形码（仅适用于标签）

条形码设置表

属性	值
协议	CODE39 、CODE128、EAN-8、EAN-13、GS1-128 (UCC/EAN-128)、UPC-A、UPC-E、I-2/5 (ITF)、CODABAR
宽度	小
	大
底部文字 (在条形码下打印字符)	有
	无
校验码	无
	有 (仅适用于 CODE39、I-2/5 和 CODABAR 协议)



注意

出厂设置用粗体显示。

特殊字符列表

CODE39

特殊字符		
-	\$	+
.	/	%
(空格)		

CODABAR

特殊字符		
-	:	.
\$	/	+

CODE128, GS1-128 (UCC / EAN-128)

特殊字符		
(空格)	\	DC3
!]	DC4
"	^	NAK
#	_	SYN
\$	NUL	ETB
%	.	CAN
&	SOH	EM
'	STX	SUB
(ETX	ESC
)	EOT	{
*	ENQ	FS
+	ACK	
,	BEL	GS
-	BS	}
.	HT	RS
/	LF	~
:	VT	US
;	FF	DEL
<	CR	FNC3
=	SO	FNC2
>	SI	FNC4
?	DLE	FNC1
@	DC1	
[DC2	

时间和日期

时间和日期格式选项表

属性	值	
日期：	2099/12/31	2099.12.31
	99/12/31	99.12.31
	2099-12-31	2099年12月31日
	99-12-31	'99年12月31日
时间：	11:59 PM	23时59分
	23:59	



注意

出厂设置用粗体显示。

brother