

H110 Korisnički priručnik

Hrvatski

Novi uređaj za izradu naljepnica P-touch tvrtke Brother omogućava izradu različitih prilagođenih i samoljepljivih naljepnica. Ovaj uređaj upotrebljava Brother „TZe” trake širina od 3,5 do 12 mm. Kasete s „TZe” trakom dostupne su u različitim bojama i veličinama. Popis svih traka koje se mogu upotrebljavati s vašim uređajem potražite na www.brother.com. Prije upotrebe uređaja pažljivo pročitajte ovaj priručnik i držite ga na pristupačnome mjestu radi buduće upotrebe.

Ver. 0

1 POČETAK RADA

Napajanje i kasete s trakom

1

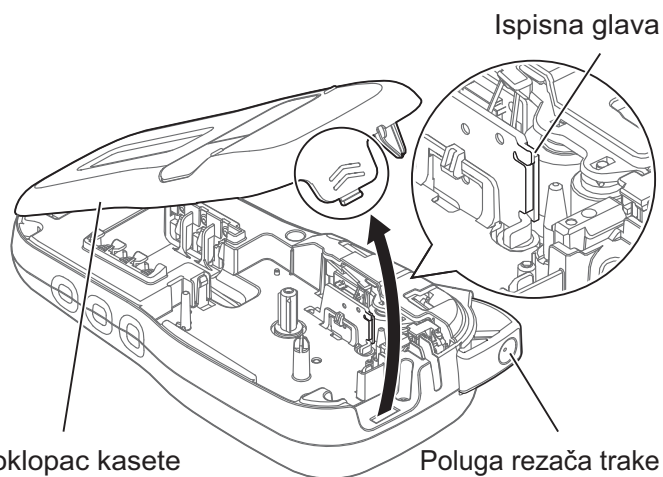

Otvorite poklopac kasete tako da pritisnete označeno područje na gornjem rubu uređaja.

- Kod mijenjanja baterija ili kasete s trakom uvjerite se da je napajanje isključeno.

2

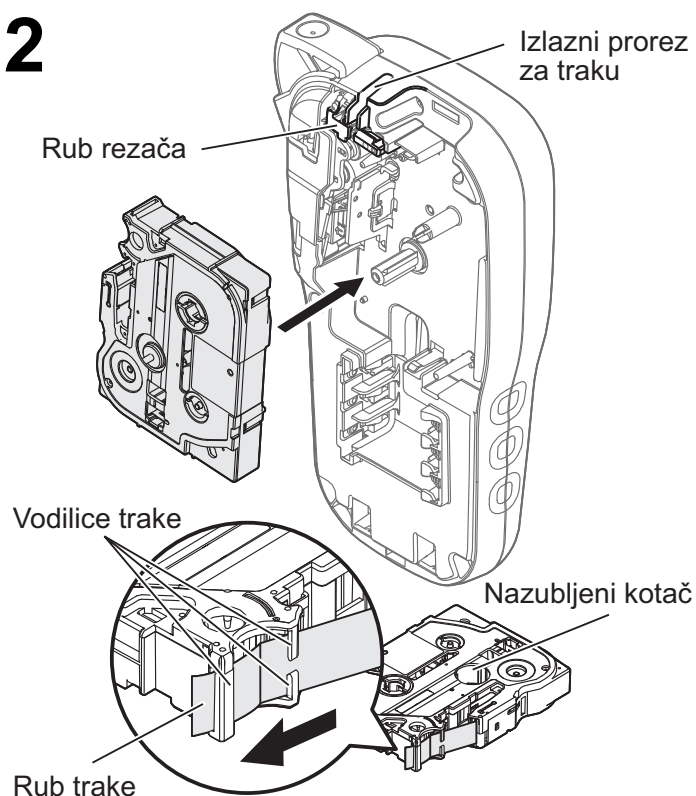

Umetnite kasetu s trakom tako da se uglati na svoje mjesto.

- Uvjerite se da je kraj trake ušao ispod vodilica trake.
- S ovim uređajem upotrebljavajte samo autentične Brother P-touch TZe trake.

● NAPOMENA

Kod upotrebe opcijskog AC adaptera (AD-24ES)

1. Kabel adaptera umetnite u utičnicu AC adaptera na dnu uređaja.
2. Utikač ukopčajte u najbližu standardnu električnu utičnicu.

Za značajku očuvanja memorije upotrebljavajte alkalne baterije veličine AAA (LR03) ili Ni-MH baterije veličine AAA (HR03) s AC adapterom.

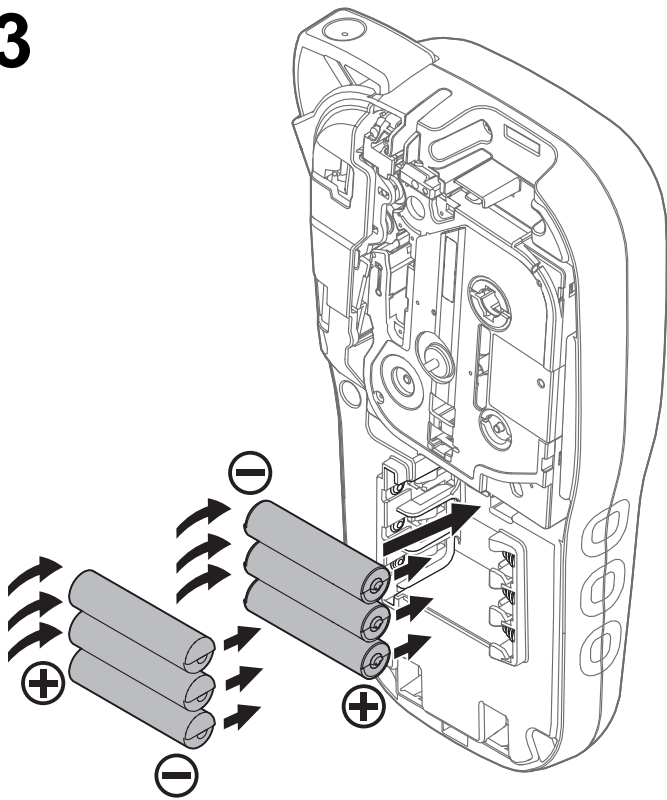
3

Umetnite šest novih alkalnih baterija veličine AAA (LR03) ili napunjenih Ni-MH baterija veličine AAA (HR03), pazeći pritom da su njihovi pozitivni i negativni polovi pravilno usmjereni.

Korisnici alkalnih baterija:

Uvijek istodobno zamijenite svih šest baterija novima.

Korisnici Ni-MH baterija:

Uvijek istodobno zamijenite svih šest baterija napunjenima.

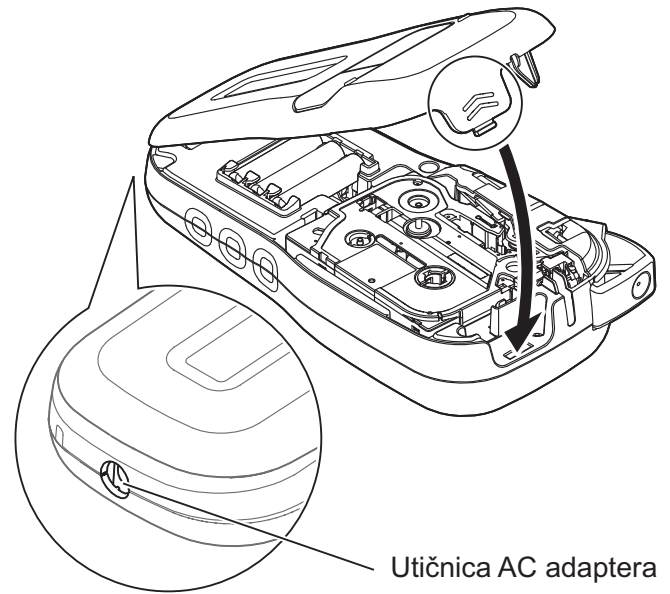
4

Utičnica AC adaptera

- 1** Dvije kukice na dnu poklopca kasete umetnite u proreze na uređaju.
- 2** Dobro zatvorite poklopac kasete tako da se uglavi na svoje mjesto.

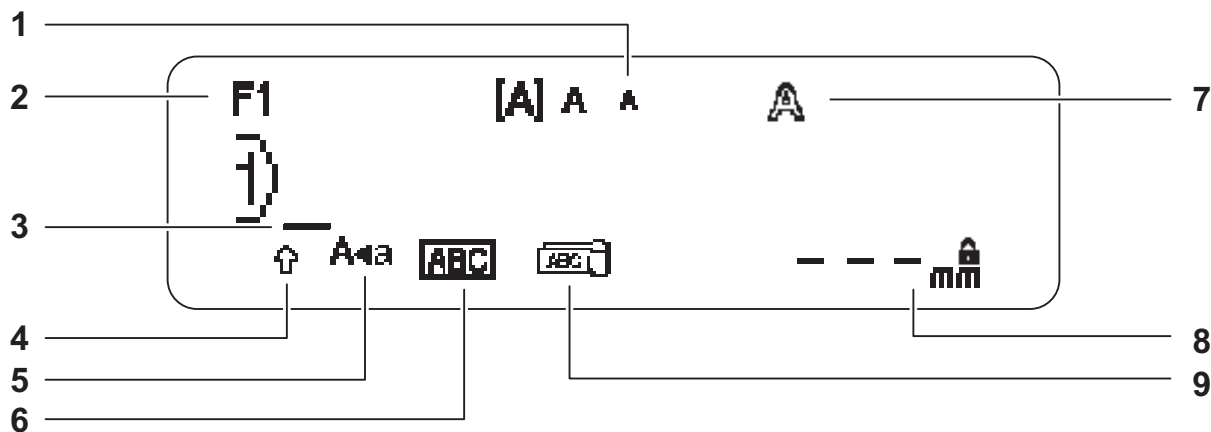

- | | | |
|--------------|--------------------|--|
| 1. Veličina | 5. Velika slova | 8. Duljina naljepnice |
| 2. Font | 6. Podcrtano/okvir | Ako je odabrana određena duljina naljepnice, pojavit će se i . |
| 3. Pokazivač | 7. Stil | 9. Kabel |
| 4. Pomak | | |

NAPOMENA

- LCD prikazuje jedan redak od 15 znakova, međutim duljina unesenog teksta može biti do 80 znakova.
- Duljina naljepnice prikazana na LCD-u može se malo razlikovati od duljine ispisane naljepnice.

Početne postavke

1 Uključite uređaj.

Napajanje osigurajte pomoću šest baterija veličine AAA ili opcijskog AC adaptera (AD-24ES), zatim pritisnite kako biste uključili uređaj.

2 Postavite jezik.

Zadana postavka je [English].

Menu → / [Jezik] OK → / [English/Espaňol/Français/Hrvatski/Italiano/Magyar/Melayu/Nederlands/Norsk/Polski/Português/Portug. (BR)/Română/Slovenski/Slovenský/Suomi/Svenska/Türkçe/Čeština/Dansk/Deutsch] OK.

3 Postavite mjernu jedinicu.

Zadana postavka je [mm].

Menu → / [Jedinica] OK → / [inč/mm] OK.

NAPOMENA

- Uređaj se automatski isključuje ako se u roku od pet minuta ne pritisne nijedna tipka.
- Za otkazivanje bilo koje radnje pritisnite .
- Nakon što pritisnete , uređaj će prikazati „Prihvaćeno” kako bi se potvrdile vaše postavke.

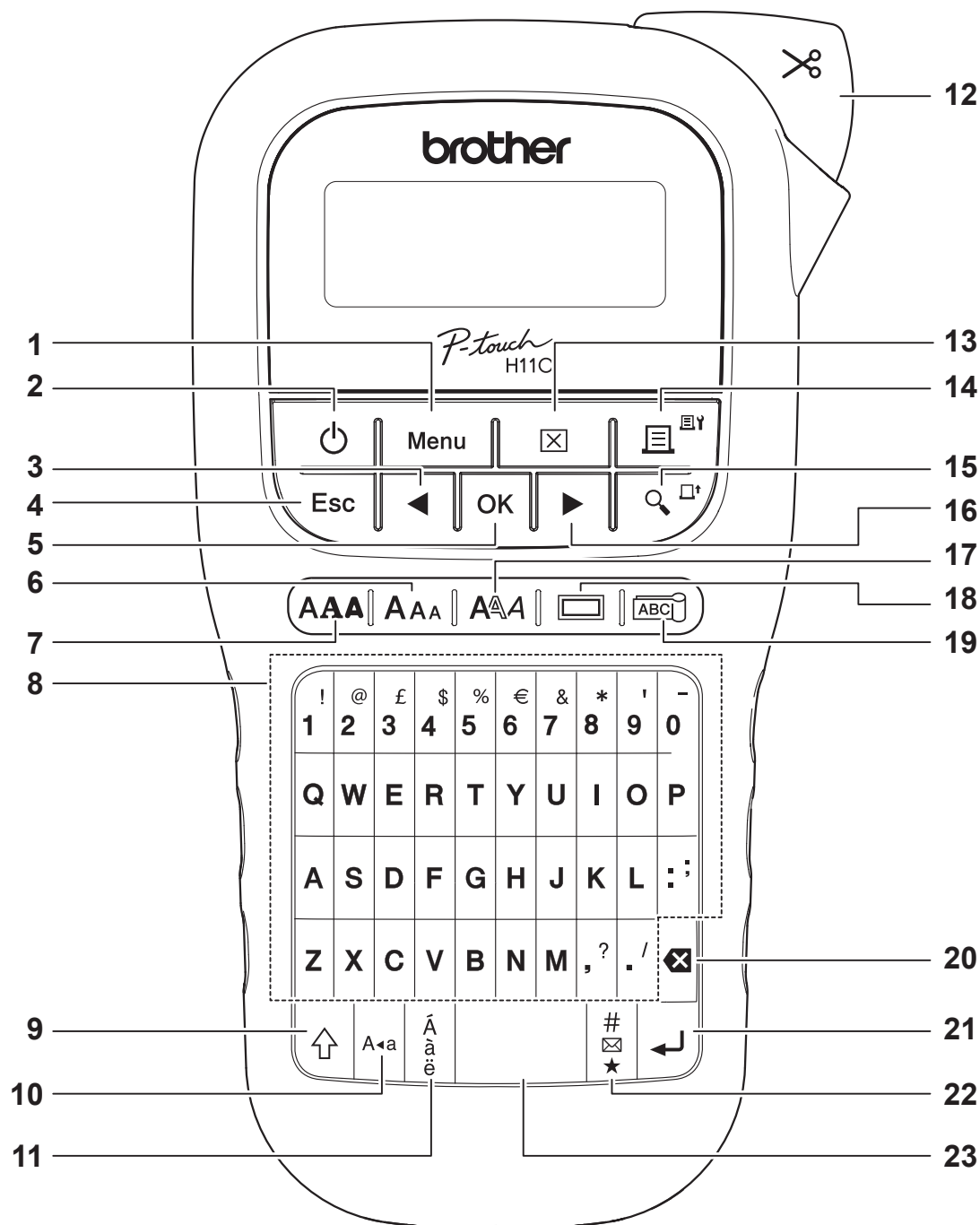

- | | | |
|--|--|-------------------------------|
| 1. Tipka Menu (Izbornik) | 9. Tipka za pomak | 17. Tipka za stil |
| 2. Tipka napajanja | 10. Tipka za velika slova | 18. Tipka za okvir |
| 3. Tipka pokazivača: ulijevo
(Upotrebljavajte s tipkom za pomak kako biste otišli na vrh teksta.) | 11. Tipka za naglasak | 19. Tipka za kabelsku traku |
| 4. Tipka Esc (Izlaz) | 12. Poluga rezača trake | 20. Tipka za brisanje ulijevo |
| 5. Tipka OK (U redu) | 13. Tipka za brisanje | 21. Tipka za unos |
| 6. Tipka za veličinu | 14. Tipka za ispisivanje | 22. Tipka za simbole |
| 7. Tipka za font | 15. Tipka za pretpregled | 23. Tipka za razmak |
| 8. Tipka za znak | 16. Tipka pokazivača: udesno
(Upotrebljavajte s tipkom za pomak kako biste otišli na početak teksta.) | |

NAPOMENA

- Kod odabira postavki pritisnite tipku za razmak kako biste se vratili na zadanu stavku.
- Pritiskom na tipku za pretpregled prikazat će se generirana slika naljepnice koja se može razlikovati od ispisane naljepnice.

1 POČETAK RADA (nastavak)

Kontrast

Ova funkcija omogućava postavljanje osvijetljenja LCD-a. Možete birati između pet razina osvijetljenja. Zadana postavka je [0].

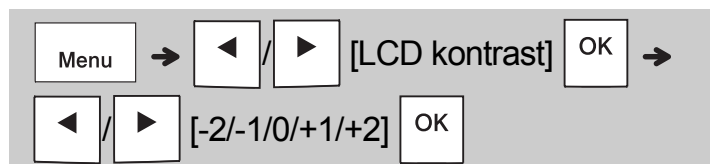

- Pritisnite tipku za razmak kako biste postavku vratili na zadanu.

2 OSNOVNA UPOTREBA

Unošenje teksta

► Mijenjanje velikih/malih slova



Pritisnite  kako biste odredili hoće li tekst biti s velikim ili malim slovima.

Velika slova

( UKLJUČENO)

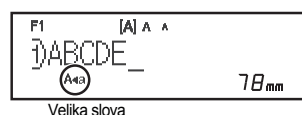

Velika slova

Mala slova

( ISKLJUČENO)

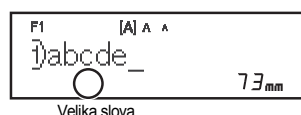

Velika slova

► Izrada naljepnica s dva retka

Pokazivač pomaknite na mjesto gdje želite da

započne sljedeći redak, zatim pritisnite .

Za ispisivanje u dva retka upotrebljavajte traku širine 9 mm ili 12 mm.

Redak 1

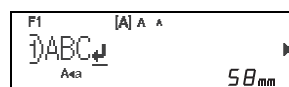

Slika naljepnice



Redak 2

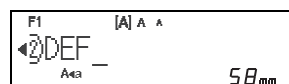

● NAPOMENA

- Simbol za prijelaz u novi red () prikazat će se kada pritisnete tipku za unos koja ukazuje da ste odlučili unijeti sljedeći redak teksta.

► Unošenje znakova s naglascima

Pritisnite  kako biste dodali znak s naglaskom.



- Pogledajte tablicu znakova s naglascima u ovome priručniku.
- Za otkazivanje radnje pritisnite .
- Redoslijed znakova s naglascima razlikuje se ovisno o odabranom jeziku LCD-a.

Unošenje teksta (nastavak)

► Mijenjanje širine naljepnice

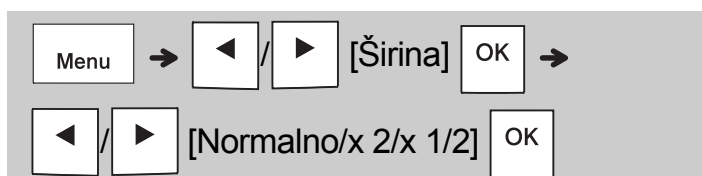

Širina		Normalno	
		x 2	
		x 1/2	

► Mijenjanje duljine naljepnice



● NAPOMENA

- Nakon što se naljepnica ispiše, odrežite je škarama duž ispisanih točkica (:) tako da duljina naljepnice odgovara onome što je prikazano na LCD-u.
- Ako je odabrana određena duljina naljepnice, na LCD-u će se pojaviti i .
- Pritiskom na tipku za razmak prikazat će se [Auto].
- Pritisnite tipku za razmak kako biste postavku vratili na zadanu.

► Brisanje teksta



● NAPOMENA

- Za brisanje čitavog teksta i postavki ili samo

teksta pritisnite → /
[Tekst+format] / [Samo tekst]

Ispisivanje naljepnica

► Pretpregled

Tekst možete pregledati prije ispisivanja.



- Pritiskom na tipku za pretpregled prikazat će se generirana slika naljepnice koja se može razlikovati od ispisane naljepnice.
- Kada LCD ne može odjednom prikazati čitav tekst, pritisnite / za prikaz skrivenog teksta.
- Pritisnite / / kako biste izišli iz načina rada pretpregleda.

► Ulaganje (ulaganje trake)



- Ovom se funkcijom ulaže približno 25 mm prazne trake.

► Ispisivanje



- Ako trebate samo jednu kopiju naljepnice, pritisnite bez da odaberete broj kopija.
- Možete ispisati do devet kopija svake naljepnice.
- Broj kopija može se odrediti i pritiskom na numeričku tipku.
- Da biste odrezali naljepnicu, pritisnite polugu rezača trake, koja se nalazi u gornjem desnom kutu uređaja, nakon što se na zaslonu prikaže poruka „Odrežite”. Poruka „Odrežite” dvije će se sekunde prikazati na zaslonu.
- Da biste spriječili oštećenje trake, ne dodirujte polugu rezača dok se prikazuje poruka „Pričekajte”.
- Da biste uklonili podlogu, presavijte naljepnicu po dužini tako da tekst bude okrenut prema unutra kako biste izložili unutarnje rubove podloge. Uklonite jedan po jedan dio podloge i zalijepite.

Ispisivanje naljepnica (nastavak)

► Upotreba opcija ispisa

[Numeriranje]

Upotrebom automatskog numeriranja možete odjednom ispisati seriju od najviše devet naljepnica. Zahvaljujući ovoj značajci možete automatski povećavati odabrani broj za jedan nakon ispisa svake naljepnice. Broj naljepnica koje odjednom možete ispisati ovisi o početnom broju.

Primjer: Za ispisivanje kopija naljepnice koja sadrži serijski broj (0123, 0124 i 0125)



- Prilikom postavljanja broja odaberite najveći broj koji želite ispisati.

[Zrcalno]

Primjer: Ako želite zrcalno ispisati „J.SMITH”, pridržavajte se ispod navedenih uputa nakon što unesete „J.SMITH”.

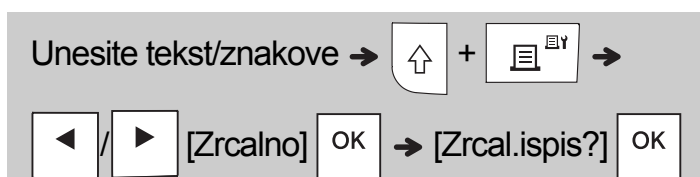

J`SMITH

- U opciji [Zrcalno] upotrebljavajte prozirnu traku tako da naljepnice možete pravilno pročitati sa suprotne strane kada se pričvrste na staklo, prozore ili druge prozirne površine.

► Postavljanje margine (Menu)







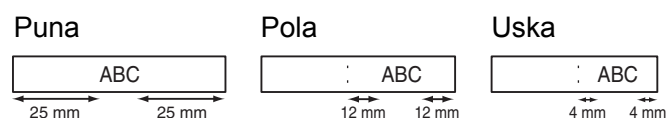

[Puna]/[Pola]/[Uska]

Za ostavljanje jednakih margina na obje strane teksta.



[Lan.ispis]

Upotrebljavajte ovu postavku kada ispisujete nekoliko naljepnica s minimalnim marginama.

1. Unesite tekst.
2. Kada pritisnete , pojavit će se [Kopije:].
3. Kako biste odabrali broj kopija, pritisnite  /  ili unesite broj tako da se poslužite numeričkim tipkama.
4. Pritisnite . Započet će ispisivanje, zatim će se pojaviti poruka „Uložiti?”.
5. Da biste unijeli još teksta, pritisnite .
6. Izbrišite tekst, unesite tekst za sljedeću naljepnicu i pritisnite .
7. Kada se pojavi poruka „Uložiti?” nakon što se ispiše posljednja naljepnica, pritisnite .
8. Nakon što se uloži traka, pritisnite polugu rezača kako biste odrezali niz naljepnica.

Ispisivanje naljepnica (nastavak)

NAPOMENA

- Kada postavite [Lan.ispis], uložite traku prije upotrebe rezača jer bi se u protivnom dio teksta mogao odrezati.
- Kada postavite [Pola] ili [Uska], prikazana duljina naljepnice predstavlja duljinu od ispisanih točkica (:) do kraja naljepnice. Škarama odrežite duž ispisanih točkica (:).

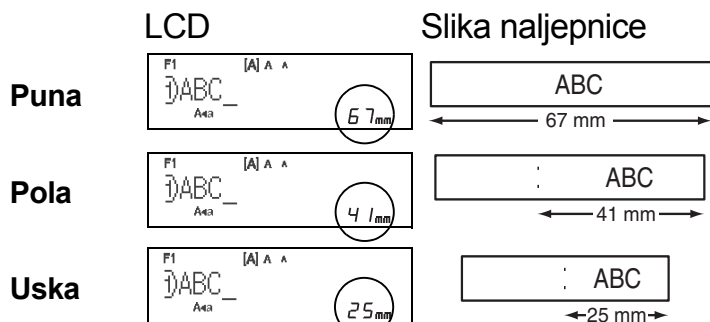

- Kako biste ispisali više od jedne kopije naljepnice s minimalnim marginama, marginu postavite na [Uska].
- Ne povlačite traku jer biste mogli oštetiti kasetu s trakom.

Spremanje datoteka s naljepnicama

Možete spremiti najviše 15 naljepnica i poslije ih upotrijebiti za ispisivanje. Možete spremiti najviše 80 znakova po datoteci, što znači da u čitavoj memoriji ima mjesta za najviše 1200 znakova. Osim toga, spremljene naljepnice možete uređivati i preko njih pohraniti nove naljepnice.

► Spremi

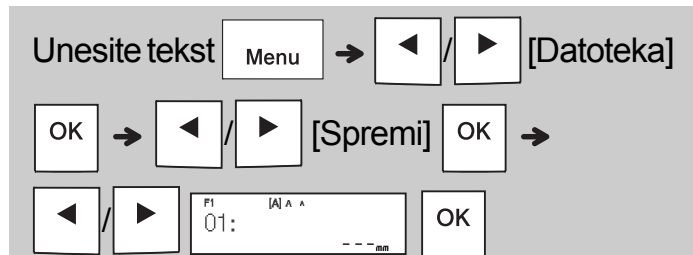



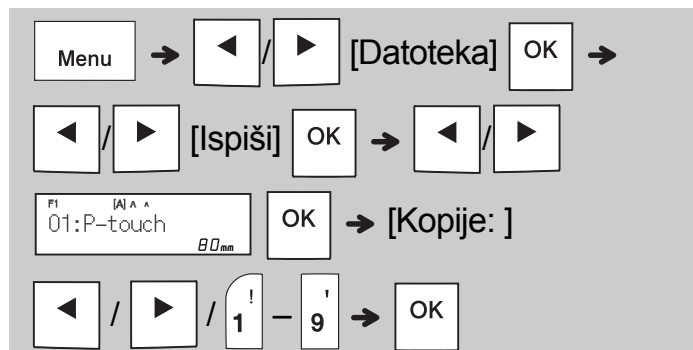

► Ispiši

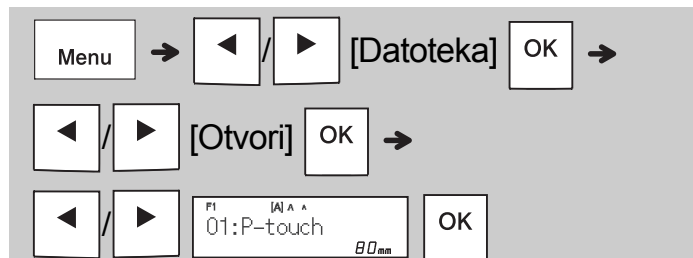

► Otvori



NAPOMENA

- U izbornik datoteka ujedno možete ući tako da pritisnete  → .
- Ako pokušate spremiti naljepnicu, iako je na tom broju već spremljena naljepnica, pojavit će se poruka „Pisati preko?“. Za spremanje nove naljepnice pritisnite . Za otkazivanje pritisnite .
- Tekst morate utipkati prije pokretanja funkcije spremanja.

3 UPOTREBA PREDLOŽAKA

Kabelska naljepnica

Zahvaljujući ovoj funkciji možete izraditi dvije vrste kabljskih naljepnica.

Predložak kabljske naljepnice 1: 

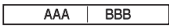

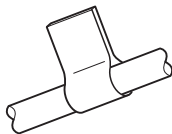
Predložak kabljske naljepnice 2: 

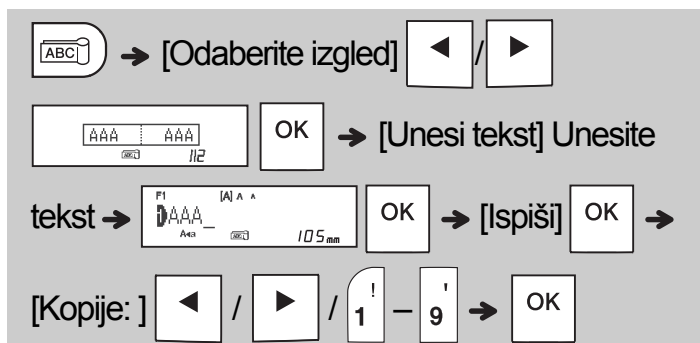

Primjer: Kabelska naljepnica 1



NAPOMENA

- Duljina naljepnice određuje se automatski. Ne možete postaviti duljinu naljepnice.
- Za brisanje čitavog teksta i postavki ili samo teksta pritisnite   / .

[Tekst+format] / [Samo tekst] .

- Prilikom unosa teksta možete postaviti font, veličinu, stil i okvir.
- Za izlaz iz predložaka i vraćanje na zaslon za unos teksta napravite jedno od sljedećeg:

a) Pritisnite .

b) Pritisnite  /  da biste odabrali [Izlaz], zatim pritisnite  kada se pojavi „Ispiši“.

- Da biste pregledali naljepnice, pritisnite tipku za pretpregled kada se na LCD zaslonu pojavi [Ispiši].
- Naljepnice izrađene na temelju predložaka ne možete spremiti u memoriju.

Tekstna naljepnica

Zahvaljujući ovoj funkciji možete izraditi razne naljepnice služeći se ugrađenim predlošcima. Pogledajte tablicu predložaka tekstnih naljepnica u ovome priručniku.





► Primjer:







[Predložak koji sadrži jednu ponavljajuću sliku]



NAPOMENA

- Pritisnite tipku za razmak kako biste vratili početnu postavku za način rada „Dulj.naljep.“. Početna postavka je [Auto].
- Da biste izbrisali tekst, pokazivač pomaknite na desnu stranu teksta koji želite izbrisati, zatim pritisnite .
- Za brisanje čitavog teksta pritisnite , zatim će se pojaviti „Sve izbriši“. Za brisanje pritisnite . Za otkazivanje pritisnite .
- Prilikom unosa teksta ne možete postaviti font, veličinu, stil i okvir.
- Ako postavite duljinu naljepnice dužu od zadane ([Auto]), tekstna naljepnica uvijek će se iznova ispisivati u okvirima postavljene duljine. Tekstna naljepnica možda se neće u potpunosti ispisati zbog postavljene duljine.
- Dostupna postavka duljine naljepnice mijenja se ovisno o broju unesenih tekstova.
- Ovi su predlošci dostupni jedino kod upotrebe kasete s trakom koje su široke 12 mm.
- Predloške ne možete uređivati.

Tekstna naljepnica (nastavak)

- Za izlaz iz predložaka i vraćanje na zaslon za unos teksta napravite jedno od sljedećeg:
 - a) Pritisnite .
 - b) Pritisnite  /  da biste odabrali [Izađi], zatim pritisnite  kada se pojavi „Ispiši”.
- Da biste pregledali naljepnice, pritisnite tipku za pretpregled kada se na LCD zaslonu pojavi [Ispiši].
- Naljepnice izrađene na temelju predložaka ne možete spremiti u memoriju.
- Kada pristupite predlošcima tekstne naljepnice ili naljepnice s uzorkom, ponovno će se prikazati duljina naljepnice nedavno ispisanog predloška tekstne naljepnice ili naljepnice s uzorkom.



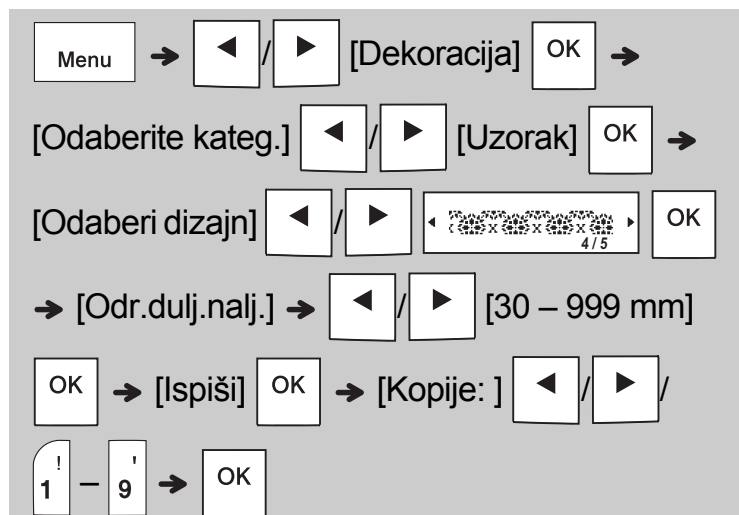

Naljepnica s uzorkom

Zahvaljujući ovoj funkciji možete izrađivati jedinstvene naljepnice služeći se ugrađenim predlošcima. Pogledajte tablicu predložaka naljepnice s uzorkom u ovome priručniku. Kada upotrebljavate predloške naljepnice s uzorkom, ne možete unositi tekst.

Primjer: 



NAPOMENA

- Pritisnite tipku za razmak kako biste vratili početnu postavku za način rada „Dulj.naljep.”. Početna postavka je [100 mm].
- Ovi su predlošci dostupni jedino kod upotrebe kasete s trakom koje su široke 12 mm.
- Predloške ne možete uređivati.
- Za izlaz iz predložaka i vraćanje na zaslon za unos teksta napravite jedno od sljedećeg:
 - a) Pritisnite .
 - b) Pritisnite  /  da biste odabrali [Izađi], zatim pritisnite  kada se pojavi „Ispiši”.
- Da biste pregledali naljepnice, pritisnite tipku za pretpregled kada se na LCD zaslonu pojavi [Ispiši].
- Naljepnice izrađene na temelju predložaka ne možete spremiti u memoriju.
- Kada pristupite predlošcima tekstne naljepnice ili naljepnice s uzorkom, ponovno će se prikazati duljina naljepnice nedavno ispisanog predloška tekstne naljepnice ili naljepnice s uzorkom.

4 TIPKE ZA OBLIKOVANJE

Tipka za font

Pritisnite  kako biste promijenili postavke fonta.



Font		Helsinki	A 1
		Brussels	A 1
		Florida	A 1

Tipka za veličinu

Pritisnite  kako biste promijenili postavke veličine.

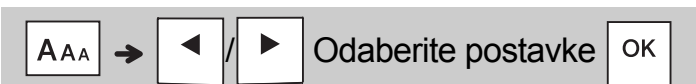







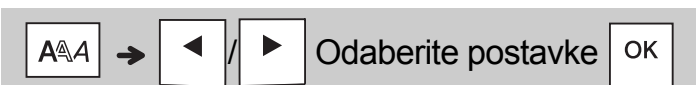



Veličina		Veliko	
		Srednje	
		Malo	

Tipka za stil

Pritisnite  kako biste promijenili postavke za stil.



Stil		Normalno	
		Podeblj.	
		Kontura	
		Sjena	
		Kurziv	
		Kurziv+pod	
		Kurziv+kont	
		Kurziv+sjena	
		Okomito	
		V+podebljano	

Tipka za okvir

Pritisnite  kako biste odabrali dizajn okvira. Pogledajte tablicu s dizajnama okvira u ovome priručniku.

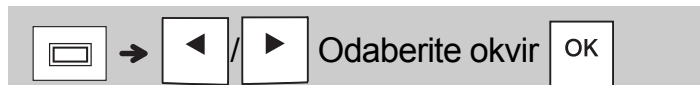

NAPOMENA

- Za otkazivanje radnje pritisnite .
- Pogledajte tablicu s primjercima fontova u ovome priručniku.
- Stvarna veličina ispisanog fonta ovisi o širini trake, broju znakova i broju unesenih redaka. Kada znakovi dosegnu maksimalnu veličinu, odabrani će font prijeći na prilagođeni font koji se temelji na stilu Helsinki. Zahvaljujući tome možete ispisivati uske naljepnice s vrlo malim tekstom ili naljepnice s više redaka.

Tipka za simbole

► Unošenje simbola

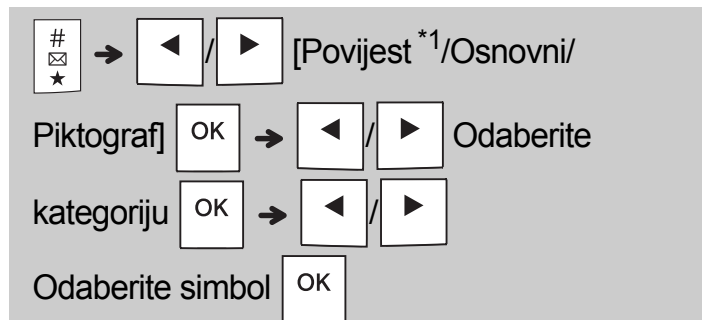

- Pogledajte tablicu simbola u ovome priručniku.
- Za otkazivanje radnje pritisnite Esc.
- *1 Kada odaberete simbole, najviše sedam nedavno korištenih simbola pridodat će se u Povijest.
- Ako odaberete Povijest, ne možete birati kategoriju.
- Možete odabrati iz kategorija Osnovni i Piktogram tako da pritisnete tipke prečaca navedene u ovome priručniku.

► Osnovni

Interpunk.	Tipka za razmak	Jedin.	
Matematika		Grčko slovo	
Zagrade		Broj	
Strjelice		Oblik	

► Piktograf

Ured	Tipka za razmak	Sportovi	
Znak		Životinja	
Pod.kom./AV		Praznici	
Električno		Hrana/piće	
Zabava		Kuhinja	
Smješko		Vrt	
Odjeća		Uradi sam	
Vozilo		Škola	

5 OSTALO

Specifikacije

Dimenzije: (Š x D x V)	Oko 109 (Š) x 202 (D) x 55 (V) mm
Težina:	Približno 400 g (bez baterija i kasete s trakom)
Napajanje:	Šest alkalnih baterija veličine AAA (LR03) Šest Ni-MH baterija veličine AAA (HR03) ^{*1} Opcijski AC adapter (AD-24ES)
Kaseta s trakom:	Širine Brother P-touch TZe trake: 3,5 mm; 6 mm; 9 mm; 12 mm

*1 Za najnovije informacije o preporučenim baterijama posjetite nas na adresi support.brother.com

Dodatna oprema

Kasete s trakom:	Posjetite Brother Solutions Center na support.brother.com i potražite najnovije informacije o potrošnom materijalu
AC adapter:	AD-24ES
Jedinica rezača:	TC-4 (zamjena)

Ako nakon učestale upotrebe oštrica rezača otupi, pa se traka ne može dobro odrezati, ploču rezača okrenite na način prikazan na slici ①. Ako se i dalje javljaju poteškoće, jedinicu rezača zamijenite novom (br. proizvoda na zalih TC-4) tako da je kupite kod ovlaštenog prodavača Brotherovih proizvoda.

► Zamjena jedinice rezača

1. Izvucite dva dijela jedinice rezača (zelena) u smjeru strelica prikazanih na slici ②.
2. Umetnite novu jedinicu rezača. Pritišćite je prema unutra dok ne sjedne na svoje mjesto.

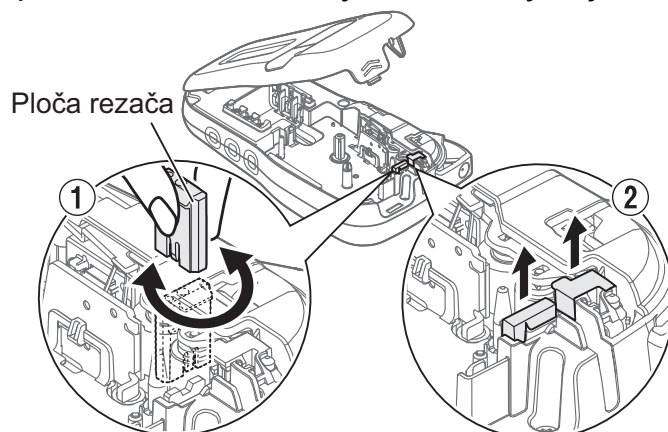









⚠ UPOZORENJE

Oštricu rezača nemojte dodirivati prstima.

Rješavanje problema

► Poruka o pogrešci

Poruka	Uzrok/rješenje
Bater.slaba!	Baterije su pri kraju. Ako upotrebljavate alkalne baterije veličine AAA: Zamijenite ih tako da umetnete šest novih alkalnih baterija veličine AAA. Nemojte zajedno upotrebljavati stare i nove baterije niti upotrebljavati alkalne baterije s drugim vrstama baterija. Ako upotrebljavate Ni-MH baterije: Napunite ih.
Bater.prazna!	Umetnute su baterije pri kraju i trebaju se zamijeniti kako bi uređaj nastavio s radom.
Netočan!	<ul style="list-style-type: none"> Nema teksta iznad pokazivača kada ste odabrali [Numeriranje]. Odabrali ste nevaljani znak za [Numeriranje]. Odabrali ste nevaljani broj za [Dulj.naljep.]. Prilikom upotrebe predložaka unijeli ste nevaljanu vrijednost kao duljinu naljepnice.
Nema podat.!	<ul style="list-style-type: none"> Pokušali ste ispisati tekstnu datoteku kada u memoriji nije bilo spremljenih podataka. Pritisnuli ste , iako još niste unijeli tekst. Pritisnuli ste  + , iako još niste unijeli tekst. Pritisnuli ste , iako još niste unijeli tekst. Prilikom upotrebe predložaka nemojte pritisnuti  ili  dok se tekst ne unese.
Ogr. 2 retka/ Ogr. 1 redak!	<ul style="list-style-type: none"> Pazite kako ne biste prekoračili najveći broj dopuštenih redaka (dva). Pokušali ste ispisati ili pregledati dva retka teksta s umetnutom trakom od 3,5 mm ili 6 mm. Umetnite veću traku.
Nema kasete!	Pokušali ste ispisati, uložiti ili pregledati naljepnicu, ali niste umetnuli kasetu.
Rezač pritis.	Pritisnuli ste polugu rezača trake usred procesa ispisivanja.
Tekst pun!	Pazite kako ne biste prekoračili najveći broj dopuštenih znakova (80 znakova za tekst i 50 znakova za predloške. Ako poruka sadrži simbole, najveći broj znakova može biti manji.)
Ogr. teksta! Promij. duž.	Budući da broj unesenih znakova premašuje duljinu naljepnice, smanjite tekst ili odaberite [Auto] kao duljinu naljepnice.
Bez okvira?	<ul style="list-style-type: none"> Ispisivanje na traku od 3,5 mm s uključenom pogrešnom postavkom okvira. <p>(Za ispisivanje bez okvira odaberite , a za otkazivanje .)</p>
Uložiti?	<ul style="list-style-type: none"> Traka se ulaže nakon ispisivanja kada je odabran [Lan.ispis]. Pogledajte „Postavljanje margine”.
Umetni 12 mm	<ul style="list-style-type: none"> Za predloške je dostupna samo kasetu s trakom od 12 mm.
Pogr. traka! Kor. TZe traku	<ul style="list-style-type: none"> Upotrebljavajte kasetu s trakom s oznakom .

► Što napraviti kada...

Problem	Rješenje
Na zaslonu se ništa ne pojavljuje kada uključite uređaj.	<ul style="list-style-type: none"> Provjerite jeste li umetnuli baterije s pravilno postavljenim pozitivnim i negativnim polovima. Ako su baterije pri kraju, zamijenite ih tako da umetnete šest novih alkalnih baterija veličine AAA. Nemojte zajedno upotrebljavati stare i nove baterije niti upotrebljavati alkalne baterije s drugim vrstama baterija. Provjerite jeste li ispravno povezali AD-24ES adapter.
Kada se naljepnica ispiše, margine s obje strane teksta su prevelike.	Pogledajte „Postavljanje margine” u ovom korisničkom priručniku i odaberite [Pola] ili [Uska] kako biste smanjili margine na naljepnici.
Uređaj ne ispisuje ili se ispisani znakovi nisu pravilno oblikovali.	<ul style="list-style-type: none"> Provjerite jeste li kasetu s trakom umetnuli kako treba. Ako je kasetu s trakom prazna, zamijenite je. Provjerite jeste li poklopac kasete zatvorili kako treba.
Postavke uređaja resetirale su se same od sebe.	<ul style="list-style-type: none"> Baterije su možda pri kraju. Zamijenite ih tako da umetnete šest novih alkalnih baterija veličine AAA. Nemojte zajedno upotrebljavati stare i nove baterije niti upotrebljavati alkalne baterije s drugim vrstama baterija. Ako napajanje isključite dulje od tri minute, izbrisat će se sav tekst i formati na zaslonu.
Preko ispisane naljepnice pojavljuje se prazna vodoravna crta.	Možda je ispisna glava prašnjava. Uklonite kasetu s trakom te suhim pamučnim štapićem pažljivo obrišite ispisnu glavu pokretima prema gore i dolje. Ujedno je dostupna opcijaska kasetu za čišćenje ispisne glave (TZe-CL3).
Uređaj se „zaključao” (ništa se ne događa kad se pritisne tipka, iako je uređaj uključen).	Pogledajte „Resetiranje uređaja”.
Napajanje se isključuje kada pokušate ispisivati.	<ul style="list-style-type: none"> Baterije su možda pri kraju. Zamijenite ih tako da umetnete šest novih alkalnih baterija veličine AAA. Nemojte zajedno upotrebljavati stare i nove baterije niti upotrebljavati alkalne baterije s drugim vrstama baterija. Provjerite jeste li pravilno umetnuli baterije. Upotrebljava se pogrešni adapter. AD-24ES je preporučeni adapter.
Traka se pravilno ne ulaže ili se zaglavila unutar uređaja.	<ul style="list-style-type: none"> Provjerite je li kraj trake ušao ispod vodilica trake. Poluga rezača pritisnuta je tijekom ispisivanja. Nemojte dodirivati polugu rezača dok uređaj ispisuje.
Za promjenu postavke jezika.	Pogledajte „Početne postavke”.

6 KORISNI SAVJETI (nastavak)



Prečaci

Jezik	Menu → Tipka za razmak
Širina	Menu → 1
Dulj.naljep.	Menu → 2
Margina	Menu → 3
Datoteka	Menu → 4
Dekoracija	Menu → 5
Jedinica	Menu → 6
LCD kontrast	Menu → 7

Resetiranje uređaja

Uređaj možete resetirati kada ga želite vratiti na tvorničke postavke ili u slučaju da ne radi kako treba. Izbrisat će se čitav tekst, postavke i spremljene datoteke.

1 Isključite uređaj, pritisnite i držite pritisnute

tipke  i , zatim pritisnite i držite pritisnut  kako biste ponovno uključili uređaj.

2 Prvo otpustite gumb za napajanje, zatim

otпустите  i .

Uređaj će se uključiti s resetiranom internom memorijom.

⚠ OPREZ

UPOTREBA KOMBINACIJE RAZLIČITIH BATERIJA (KAO ŠTO SU Ni-MH I ALKALNE), MOŽE PROUZROČITI EKSPLOZIJU. UPOTRIJEBLJENE BATERIJE ODLOŽITE U SKLADU S UPUTAMA.

● NAPOMENA

Preporuke za bateriju

- Izvadite baterije ako na duže vrijeme ne namjeravate upotrebljavati uređaj.
- Baterije odložite na odgovarajuće odlagalište, a ne u obični otpad. Osim toga, obavezno poštujujte sve primjenjive savezne, državne ili lokalne propise.
- Kada budete skladištili ili odlagali baterije, umotajte svaku bateriju (na primjer celofanom) kako biste spriječili stvaranje kratkog spoja. (Pogledajte sliku u donjem desnom kutu.)

(Primjer izoliranja baterije)

1. Celofan
2. Alkalna ili Ni-MH baterija

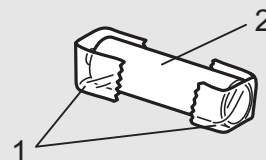

Znakovi s naglascima

A	Á Â Ã Ä Å Æ Æ Ā Ā Ā Ā	a	á à â ä æ ã ạ ả ă ă
C	Ç Ć Ć	D	Đ Đ
c	ç ċ ċ	d	d' ð đ
E	É È Ê Ë Ę Ě Ě Ě	e	é è ê ë ę ě ẽ è ē
G	Ĝ Ğ	I	Í Î Ï Ī Ĵ Ĵ Ĵ
g	ğ ğ	i	í î ï ī ĵ ĵ ĵ
K	Ḳ	L	Ł Ł Ł Ł
k	ḱ	l	ł ł ł ł
N	Ñ Ñ Ñ Ñ	R	Ŕ Ŕ Ŕ
n	ñ ñ ñ ñ	r	ŕ ŕ ŕ
O	Ó Ò Ô Ø Ö Õ Œ Ő	o	ó ò ô ø ö õ œ ő
S	Š Ś Ş Ş ß	T	Ŧ Ŧ Þ
s	š ś ş ş ß	t	ŧ ŧ þ
U	Ú Û Ü Ü Ů Ű Ū Ū	u	ú û ü ü ů ű ū ū
Y	Ý Ÿ	Z	Ž Ž Ž
y	ý ÿ	z	ž ž ž

Primjerci fontova

Helsinki	ABC&€39	Florida	ABC&€39
Brussels	ABC&€39		

Predlošci tekstnih naljepnica

01		05		08	
02		06		09	
03		07		10	
04					

Predlošci naljepnica s uzorkom

01		03		05	
02		04			

Dizajni okvira

01	Isklj. (bez okvira)	05		09		13	
02	<u>ABCDE</u>	06		10		14	
03	<u>ABCDE</u>	07		11		15	
04		08		12		16	

* Slike služe samo u ilustrativne svrhe.