

brother

TZe
TAPE

P-touch

P300BT

Käyttöopas (suomi)

P-touch

P300BT

Käyttöopas (suomi)

Kiitos, että ostit P300BT-mallin – P-TOUCH CUBEN.

Lue tämä käyttöopas huolellisesti ennen laitteen käyttöä ja säilytä sitä helposti saatavilla. Voit luoda laitteellasi useita erilaisia mukautettuja, itsekiinnittyviä tarroja ja satiininauhoja. Tämä tarratulostin käyttää Brotherin TZe-nauhoja, joiden leveys on 3,5–12 mm. TZe-nauhakasetteja on saatavissa useina eri väreinä ja kokoina. Verkko-osoitteessa www.brother.fi on täydellinen luettelo laitteesi kanssa yhteensopivista nauhoista.

● HUOMAUTUS

- Tähän oppaaseen sisältyviä tietoja voidaan muuttaa ilman etukäteisilmoitusta.
- Jonkin tai kaiken tämän oppaan sisällön kopioiminen tai monistaminen on kielletty.
- Vaikka tämä opas on laadittu äärimmäisen huolellisesti, ota yhteys Brotheriin huomattessasi jotain kyseenalaista tai virheellistä.
- Huomaa, että emme ole vastuussa mistään vahingoista tai tappioista, jotka aiheutuvat tämän tarratulostimen käytöstä tai tällä tarratulostimella luoduista tarroista tai tietojen häviämisestä tai muuttumisesta toimintahäiriön, korjauksen, virran katkeamisen vuoksi tai jostain kolmannen osapuolen esittämistä vaatimuksista.

Tärkeitä tietoja

Jos sinulla on kysyttävää tai tarvitset tietoja Brother-tuotteestasi, käy verkkosivustossamme osoitteessa www.brother.fi tai ota yhteyttä Brotherin asiakaspalveluun.

Jos haluat tarkastella usein kysytyjä kysymyksiä sekä vianmäärittäsohjeita ja ladata ohjelmistoa sekä käyttöohjeita, käy osoitteessa support.brother.com.

Varotoimenpiteet

!VAROITUS Ilmaisee mahdollista vaaratilannetta, joka voi aiheuttaa vakavan tai kuolemaan johtavan tapaturman.

Noudattamalla näitä ohjeita voit välttää tulipalon, palovammat, vammat, sähköiskut, vioittumisen, ylikuumentumisen, epätavalliset hajut ja savuamisen.

- Käyttämällä laitteessa aina oikeaa jännitettä ja verkkolaitetta (AD-24ES) vältät vahingot ja toimintahäiriöt.
- Älä koske laitteeseen ukonilmalla.
- Älä käytä laitetta tai verkkolaitetta kosteissa tiloissa, kuten kylpyhuoneessa.
- Älä ylikuormita virtajohtoa.
- Älä aseta laitteen, virtajohdon tai pistokkeen päälle raskaita esineitä tai vahingoita niitä.
- Älä taivuta virtajohtoa tai vedä sitä väkisin. Pidä aina kiinni verkkolaitteesta, kun irrotat sen pistorasiasta.
- Varmista, että pistoke on työnnetty kokonaan pistorasiaan. Älä käytä löysältä tuntuva pistorasiaa.
- Älä anna laitteen, verkkolaitteen, virtapistokkeen tai paristojen kastua esimerkiksi käsittelemällä niitä märillä käsillä tai roiskuttamalla nesteitä niiden päälle.
- Älä pura tai muokkaa laitetta, verkkolaitetta tai paristoja.
- Älä anna minkään metalliesineen koskettaa pariston plus- ja miinusnapoja.
- Älä käytä paristoja vaihtaessasi teräviä esineitä, kuten pihtejä tai metallista kynää.
- Älä hävitä paristoja polttamalla tai altista niitä lämmölle.
- Jos havaitset epätavallista hajua, lämpöä, värin tai muodon muutoksia tai muuta epätavallista laitteen käytön tai säilytyksen aikana, irrota verkkolaite pistorasiasta ja poista paristot välittömästi sekä lopeta laitteen käyttö.
- Älä käytä vioittunutta tai vuotavaa paristoa, sillä nestettä voi joutua käsiisi.
- Älä käytä muotoaan muuttanutta tai vuotavaa paristoa tai paristoa, jonka etiketti on vahingoittunut. Muussa tapauksessa laite saattaa vahingoittua.
- Koska paristoista vuotaneen nesteen joutuminen silmiin voi aiheuttaa näön menettämisen, huuhtelee silmäsi heti runsaalla puhtaalla vedellä ja hakeudu lääkäriin, jos nestettä joutuu silmiisi.

!HUOMIO Ilmaisee mahdollista vaaratilannetta, joka voi aiheuttaa pienen tai melko pahan loukkaantumisen.

Vältä henkilövahingot, nesteiden vuotaminen, palovammat ja lämpeneminen noudattamalla näitä ohjeita.

- Kun laitetta ei käytetä, pidä se poissa lasten ulottuvilta. Älä myöskään anna lasten laittaa tarratulostimen osia tai tarroja suuhun. Jos lapsi on nielaissut jonkin esineen, vie hänet lääkäriin.
- Älä koske tulostuspään ympärillä oleviin metalliosiin heti tulostamisen jälkeen.
- Jos paristoista vuotanutta nestettä joutuu iholle tai vaatteille, huuhtelee iho tai vaatteet heti puhtaalla vedellä.
- Poista paristot ja irrota verkkolaite, jos et aio käyttää laitetta pitkään aikaan.
- Käytä ainoastaan määritettyjä paristoja. Älä yhdistele keskenään uusia ja vanhoja paristoja, erityyppisiä, eri latausasteilla olevia, eri valmistajien tai erimallisia paristoja. Älä aseta paristoa niin, että sen plus- ja miinusnavat ovat väärinpäin.
- Älä pudota laitetta tai verkkolaitetta tai anna minkään iskeä siihen.
- Älä vie sormeasi laitteen sisään, kun suljet kasetin kannen ja paristolokeron kannen.
- Muista käyttää joko vain kuutta AAA-alkaliparistoa tai kuutta ladattavaa AAA-Ni-MH-paristoa.
- Lue paristojen ja paristolaturin ohjeet huolellisesti ennen Ni-MH-paristojen käyttämistä, ja käytä paristoja sekä laturia oikein.
- Jos käytät ladattavia Ni-MH-paristoja, lataa ne erityisellä niille tarkoitettulla paristolaturilla ennen käyttöä.

Varoitustarra



”Terävä reuna” tai ”Leikkurin terä”

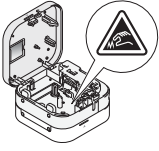

Älä koske leikkurin terään tai aseta sormiasi nauhan ulostuloaukon sisään. Siihen koskeminen voi aiheuttaa loukkaantumisen.

Yleiset varotoimenpiteet

- Tarra saattaa irrota tai liimautua kiinni pysyvästi tai tarran väri saattaa muuttua tai irrota ja tarttua toisiin esineisiin; tämä vaihtelee sijainnin, materiaalien ja ympäristöolojen mukaan. Ennen kuin kiinnität tarran, tarkista ympäristöolosuhteet ja materiaali.
- Älä käytä laitetta mitenkään muuten tai mihinkään muuhun kuin tässä oppaassa kuvattuun tarkoitukseen. Muutoin saattaa aiheutua onnettomuuksia tai laite voi vioittua.
- Käytä laitteessa vain Brother TZe -nauhakasetteja. Älä käytä nauhoja, joissa ei ole -merkkiä.
- Puhdista laite käyttämällä vain pehmeää, kuivaa kangasta. Älä käytä alkoholia tai muita orgaanisia liuottimia.
- Puhdista tulostuspää pehmeällä liinalla. Älä koske tulostuspäähän sormin.
- Älä aseta asiaankuulumattomia esineitä esimerkiksi nauhan ulostuloaukkoon, verkkolaitteen liittimeen tai paristolokeroon.
- Älä aseta laitetta, verkkolaitetta tai paristoja suoraan auringonpaisteeseen tai sateeseen, lähelle lämmittimiä tai muita kuumia laitteita tai mihinkään paikkaan, jossa ne altistuvat erittäin korkeille tai matalille lämpötiloille (esimerkiksi auton kojelaudalle tai takaosaan), suurelle kosteudelle tai pölylle.
- Älä yritä tulostaa, jos kasetti on tyhjä. Muussa tapauksessa tulostuspää vioittuu.
- Älä vedä nauhasta tulostamisen tai syöttämisen aikana. Muussa tapauksessa nauha ja laite vioittuvat.
- Laite ei pysty lataamaan paristoja.
- Tulostetun tarran pituus voi olla eri kuin mobiililaitteessa näytetty tarran pituus.
- Kun tulostat tarrasta useita kopioita, P-touch-tarratulostin ei tunnista nauhakasetin loppumista, vaan jatkaa tulostusta.
- Tulostetut merkit voivat näyttää erilaisilta kuin laitteen esikatselussa, sillä laitteen näytön tarkkuus saattaa olla suurempi kuin tulostimen tarkkuus.
- Tulostettu pienikokoinen teksti ei välttämättä näy yhtä selvästi kuin laitteen näytössä.
- Valkoinen ja kullanvärisen teksti ei välttämättä tulostu selkeästi, jos käytät ohuita merkkejä.

Tavaramerkit ja tekijänoikeudet

Google Play ja Android ovat Google Inc:n rekisteröityjä tavaramerkkejä.

Apple, Macintosh, Mac OS, iPhone, iPad ja iPod ovat Apple Inc:n rekisteröityjä tavaramerkkejä Yhdysvalloissa ja muissa maissa.

Tässä asiakirjassa käytetyt muiden ohjelmistojen ja tuotteiden nimet ovat niiden kehittäneiden yritysten tavaramerkkejä tai rekisteröityjä tavaramerkkejä.

Bluetooth-sanamerkin ja -logot omistaa Bluetooth SIG, Inc, ja Brother Industries, Ltd. käyttää kyseisiä merkkejä lisenssin nojalla.

Jokaisella yrityksellä, jonka ohjelmiston nimi on mainittu tässä käyttöoppaassa, on erityinen ohjelmiaan koskeva käyttöoikeussopimus.

Brother-tuotteissa, liittyvissä tavaramerkeissä ja muissa materiaaleissa olevat yritysten tavaramerkit ja tuotteiden nimet ovat kaikki kyseisten yritysten tavaramerkkejä tai rekisteröityjä tavaramerkkejä.

Vaatimustenmukaisuusvakuutus (vain Eurooppa/Turkki)

Brother Industries, Ltd.
15-1, Naeshiro-cho, Mizuho-ku,
Nagoya 467-8561 Japan

ilmoittaa, että tämä tuote ja verkkolaite ovat kaikkien Euroopan yhteisön sisällä voimassa olevien olennaisten vaatimusten ja asianmukaisten direktiivien mukaisia.

Vaatimustenmukaisuusvakuutus voidaan ladata Brother-tukisivustosta.
Käy osoitteessa support.brother.com/manuals.

Radiolaitedirektiivin 2014/53/EU vaatimustenmukaisuusvakuutus (vain Eurooppa/Turkki) (koskee malleja, joissa on radiopäätelaitetoimintoja)

Brother Industries, Ltd.
15-1, Naeshiro-cho, Mizuho-ku,
Nagoya 467-8561 Japan

vakuuttaa, että nämä tuotteet ovat Euroopan unionin RED-direktiivin 2014/53/EU määräysten mukaisia. Kopio vaatimustenmukaisuusvakuutuksesta voidaan ladata noudattamalla vaatimustenmukaisuusvakuutuksen osan ohjeita.

Tietoja komission säädöksen 801/2013 noudattamisesta

	P300BT
Virrankulutus*	0,7 W

* Kaikki verkkoportit aktivoituina ja yhdistettyinä.

Bluetoothin ottaminen käyttöön ja poistaminen käytöstä

Bluetooth-toiminnon ottaminen käyttöön:

Kytke laitteeseesi virta painamalla virtapainiketta, jolloin Bluetooth kytkeytyy käyttöön.

Bluetooth-toiminnon poistaminen käytöstä:

Katkaise laitteesta virta painamalla virtapainiketta 0,5 sekunnin ajan, jolloin Bluetooth kytkeytyy pois päältä.

Bluetooth

Tämä tulostin tukee Bluetooth-yhteyttä.

Taajuuskaista(t): 2 400–2 483,5 MHz.

Suurin taajuuskaistoilla lähetetty radiotaajuusenergia: alle 20 dBm (EIRP).

Säännöllinen kunnossapito

● HUOMAUTUS

Katkaise laitteesta virta ennen kunnossapitotöitä. Jos käytät paristoja, ota ne pois, ja jos käytät verkkolaitetta, irrota se.

► Koneen kotelon puhdistaminen

Poista lika tai pöly pyyhkimällä kotelo pehmeällä, kuivalla liinalla. Jos kotelo on pahasti likaantunut, pyyhi se kevyesti veteen kostutetulla liinalla.

● HUOMAUTUS

Älä käytä liuottimia tai sellaisia aineita, jotka voivat vahingoittaa laitteen pintaa, kuten bentseeniä, tinneriä tai alkoholia.

► Tulostuspään puhdistaminen

Tulostuspäässä oleva lika voi aiheuttaa tyhjiä rivejä, heikon tulostusjäljen tai joidenkin merkkien puuttumisen.

Pyyhi lika varovasti pois tulostuspäästä lisävarusteena saatavalla, tähän tarkoitettu tulostuspään puhdistuskasetilla (TZe-CL3) tai vanupuikolla.

● HUOMAUTUS

Aseta tulostuspään puhdistuskasetti laitteeseen ja paina virtapainiketta kahdesti nopeasti. Leikkaa puhdistusnauha, kun se on syötetty. Jos ongelma ei ole ratkennut sen jälkeen, kun nämä toimet on toistettu kolmesti, ota yhteyttä Brotherin asiakaspalveluun.

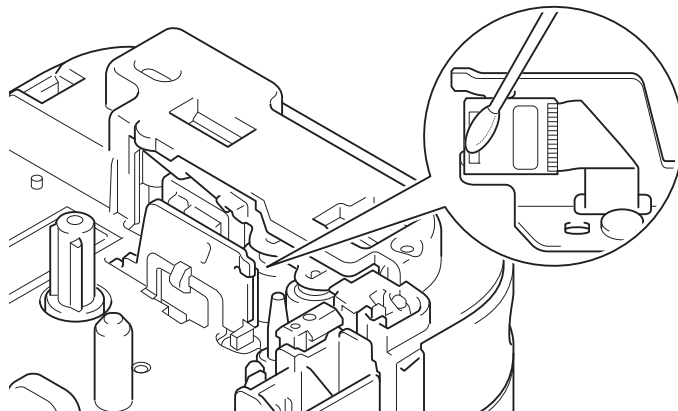

▲ VAROITUS

ÄLÄ KOSKE tulostuspäähän. Se on erittäin kuuma, ja voit saada siitä palovamman.

Lisävarusteet

Jos leikkurin terä tylsyy toistuvassa käytössä eikä nauha katkea siististi, käännä leikkurin levyä ja palauta se alkutilaan kuvassa (1) esitetyllä tavalla.

Jos ongelma ei edelleenkään ratkea, vaihda leikkuriyksikkö uuteen Brother-jälleenmyyjältä saatavaan leikkuriyksikköön (tuotenumero TC4).

► Leikkuriyksikön vaihtaminen

1. Vedä pois leikkuriyksikön kaksi osaa (vihreällä) kuvassa (2) näkyvien nuolten suuntaan.
2. Asenna uusi leikkuriyksikkö painamalla kahta uutta osaa alaspäin, kunnes ne lukittuvat paikoilleen.

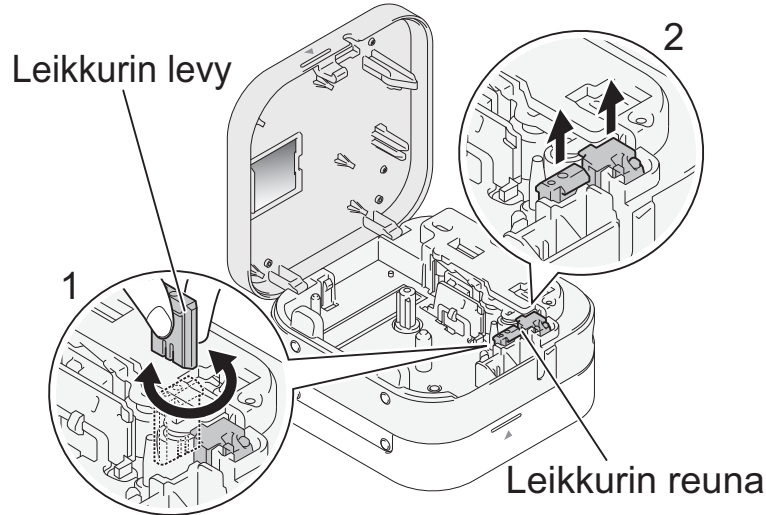

P300BT:n purkaminen pakkauksesta

Tarkista ennen laitteesi käyttämistä, että pakkaus sisältää seuraavat komponentit. Jos jokin komponentti puuttuu tai on vahingoittunut, ota yhteyttä Brother-jälleenmyyjään.

P300BT

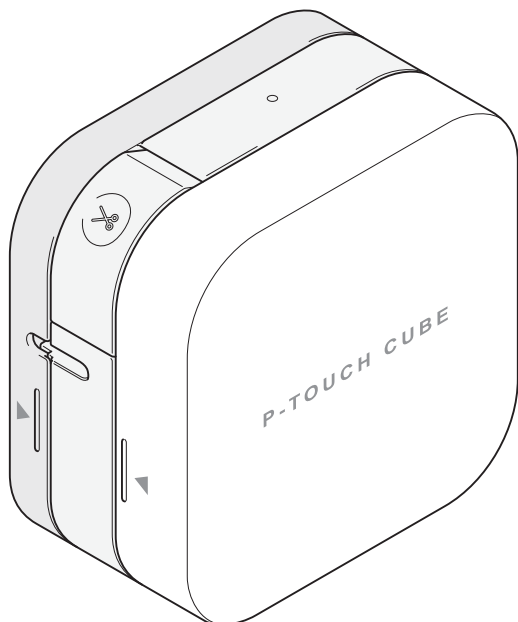

Mukana toimitettu nauhakasetti

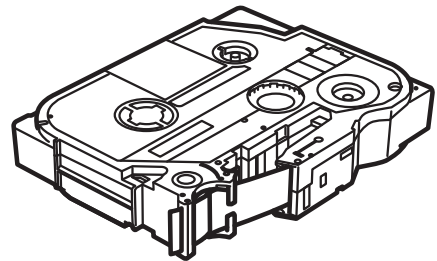

Tekniset tiedot

Mitat (L × S × K)	Noin 115 mm (L) × 61 mm (S) × 115 mm (K)
Paino	Noin 380 g (ilman paristoja ja nauhakasettia)
Virtalähde	Lisävarusteena saatava verkkolaite (AD-24ES) Kuusi AAA-alkaliparistoa (LR03)* Kuusi ladattavaa AAA-Ni-MH-paristoa (HR03)* 
Liitäntä	Bluetooth-versio 2.1 + EDR-luokka 2
Nauhakasetti	Brother TZe -nauhakasetti Yhteensopivat leveydet: 3,5 mm, 6 mm, 9 mm ja 12 mm

* Viimeisimmät paristosuosittelut esitetään verkko-osoitteessa support.brother.com.

Vianmääritys

Ongelma	Ratkaisu
En pysty kytkemään laitteeseen virtaa.	Tarkista, että paristot on asennettu oikein tai että lisävarusteena saatava verkkolaite on kytketty tiukasti kiinni.
Tulostettujen tarrojen keskikohdassa on vaakasuuntainen huonolaatuinen alue.	Jos tulostetuissa tarroissa on raitoja tai heikkolaatuisia merkkejä, tulostuspää on todennäköisesti likainen. Tarkista tulostuspään puhdistusohjeet kohdasta ” Säännöllinen kunnossapito ”. * Älä koske tulostuspäähän käsin.
Laitteeni ei tulosta, tai merkit tulostuvat virheellisesti.	<ul style="list-style-type: none">• Varmista, että tulostimeen on kytketty virta.• Varmista, että nauhakasetti on asetettu oikein paikalleen.• Varmista, että kasetin kansi on suljettu kokonaan.• Varmista, että laite ei ole lepotilassa.• Varmista, että tulostin ja mobiililaite on yhdistetty Bluetoothin avulla.• Jos nauhakasetti on tyhjä, vaihda se.

Vianmääritys (jatkoa)

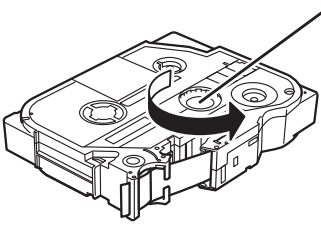
Ongelma	Ratkaisu
Laitteen virta katkeaa, kun yritän tulostaa.	<ul style="list-style-type: none">• Paristojen varaus voi olla heikko. Vaihda ne.• Varmista, että paristot on asetettu oikein paikoilleen (katso ”2. Paristojen asentaminen tai verkkolaitteen liittäminen”).• Käytät yhteensopimatonta sovitinta. Käytä vain suositeltua sovitinta eli AD-24ES- tai AD24-ES-01-mallia.
Nauhan syöttö ei tapahdu oikein, tai nauha jumittuu laitteen sisälle.	<ul style="list-style-type: none">• Varmista, että nauhan pää syötetään nauhan ohjainten alle.• Olet ehkä yrittänyt käyttää leikkuria tulostuksen aikana. Älä yritä leikata tarraa sen tulostuksen aikana.
Nauha pysähtyy puoleenväliin. Nauha ei tule laitteesta kokonaan.	Laittasi ei ole ehkä määritetty leikkaamaan viimeistä tarraa. Syötä nauhaa painamalla virtapainiketta nopeasti kahdesti ja leikkaa nauha sitten painamalla nauhaleikkurin vipua. Voit myös käyttää sovellustasi ja määrittää laitteen leikkaamaan aina viimeisen tarran.
En voi tulostaa mobiililaitteeni avulla.	Tarkista, että laitteesi ja mobiililaitteesi on yhdistetty Bluetoothin avulla (katso ” 6. Laiteparin muodostaminen laitteesta ja mobiililaitteesta ”).
Tyhjä tila (noin 25 mm) lisätään kuhunkin tarraan.	Jos haluat estää tyhjän marginaalin lisäämisen seuraavaan tarraan ja sen jälkeisiin tarroihin, käytä seuraavia leikkausasetuksia: P-touch Design&Print 2 - Leikkaa viimeinen tarra: POIS - Erikoisnauha: POIS iPrint&Label - Ketjutulostus: PÄÄLLÄ Sinun on poistettava viimeinen tarra laitteesta ja leikattava se manuaalisesti: Syötä nauhaa painamalla virtapainiketta kahdesti ja leikkaa nauha sitten painamalla nauhaleikkurin vipua.
Värinauha on irronnut värirullasta.	Jos värinauha on katkennut, vaihda nauhakasetti. Jos se ei ole, älä leikkaa nauhaa. Poista nauhakasetti ja kelaa sitten löysä värinauha kelalle.  Kela
Tarraa on vaikea leikata.	Käännä leikkurin levy ympäri. ” Lisävarusteet ”-kohdassa kuvataan leikkurin levyn kääntäminen.

P300BT

Käyttöopas (suomi)

Johdanto

Aloita tulostaminen lataamalla jokin mobiilisovelluksistamme:

iPad / iPhone / iPod touch

Lataa **P-touch Design&Print 2** tai **iPrint&Label** App Storesta.

Android

Lataa **P-touch Design&Print 2** tai **iPrint&Label** Google Play™ -palvelusta.

**P-touch Design&Print 2****iPrint&Label**

1. Osat ja komponentit

► Edestä

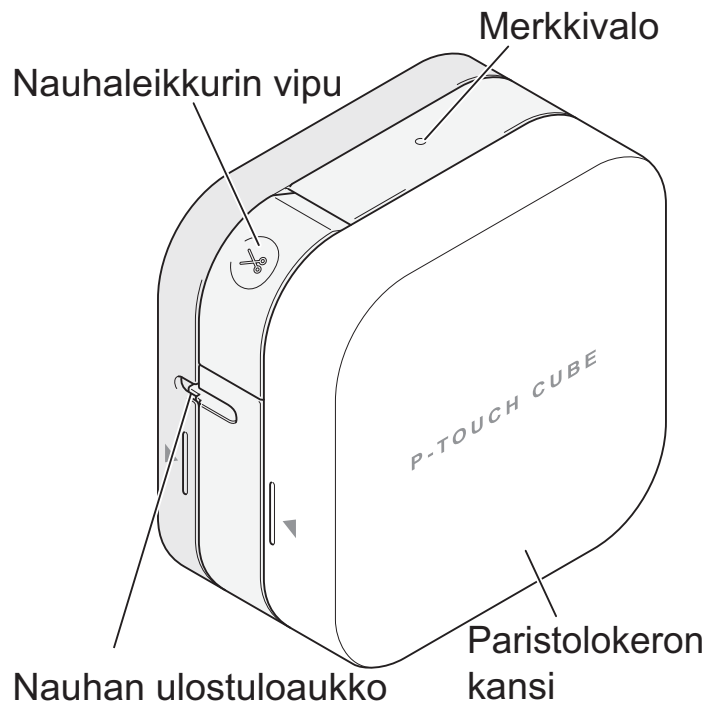

► Takaa

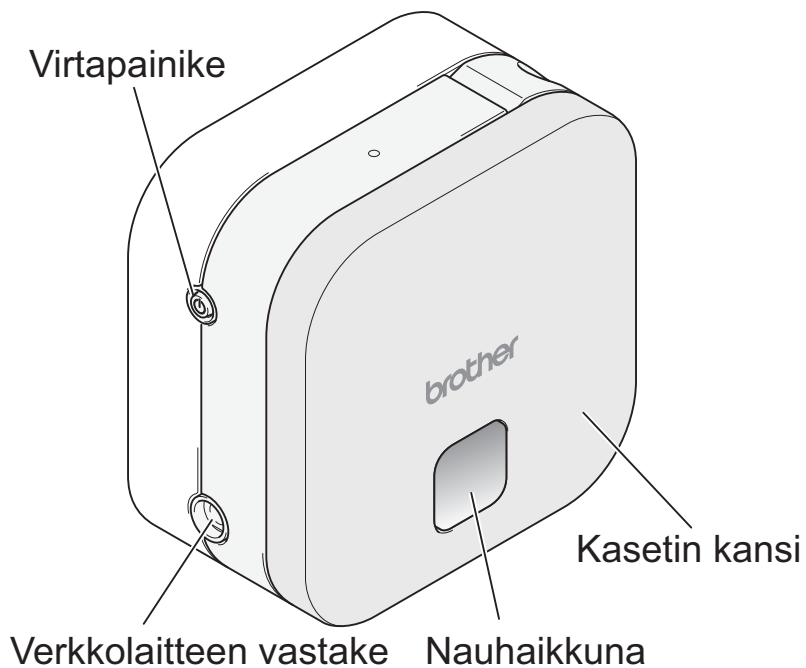

► Nauhan syöttäminen

Kytke laitteeseen virta ja paina kaksi kertaa nopeasti virtapainiketta, jolloin laite syöttää automaattisesti nauhaa.

► Nauhan leikkaaminen

Kun tarran tulostus on valmis, paina nauhaleikkurin vipua, jolloin nauha leikataan.

2. Paristojen asentaminen tai verkkolaitteen liittäminen

⚠ HUOMIO

KÄYTÄ AINA TARRATULOSTIMELLE MÄÄRITETTYÄ JÄNNITETTÄ JA VERKKOLAITETTA (AD-24ES). NÄIN ESTETÄÄN TARRATULOSTIMEN VAHINGOITTUMINEN JA TOIMINTAHÄIRIÖT.

Tässä tarratulostimessa käytetään kuutta (6) AAA-alkaliparistoa tai kuutta (6) täyteen ladattua AAA-Ni-MH-akkua, jotka täytyy ostaa erikseen. Vaihtoehtoisesti laitetta voi käyttää liittämällä lisävarusteena saatava verkkolaite ja kytkemällä laite pistorasiaan.

1. Pidä laitteesta kiinni kuvassa esitetyllä tavalla. Avaa paristolokeron kansi painamalla sen sivulla olevaa merkkiä (1) ja vetämällä nuolen suuntaan (2).

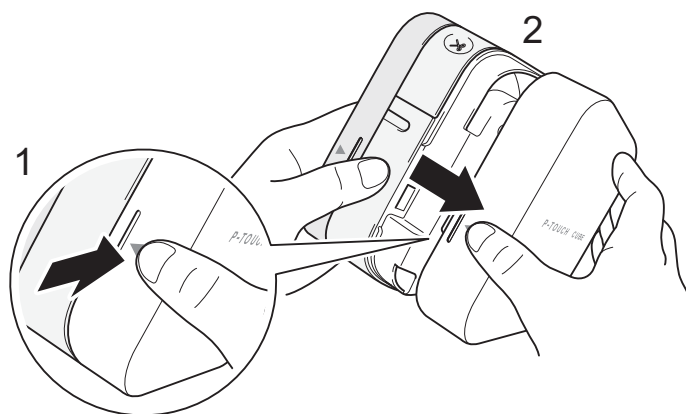

2. Aseta kaikki kuusi paristoa kuvassa esitetyllä tavalla lokeroon sisään. Liitä paristot vuorotellen positiivisiin ja negatiivisiin napoihin varmistaen, että negatiiviset navat koskevat paristolokeroon kierrejouseen.

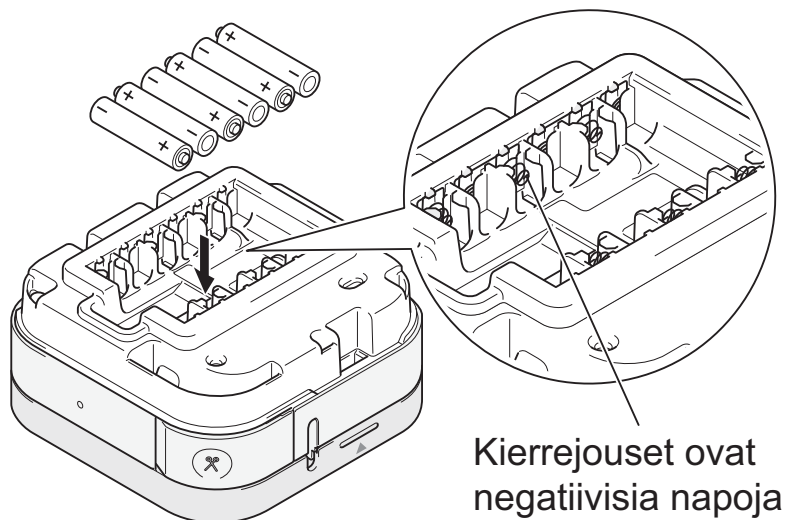

3. Aseta kaksi paristolokeron takaosan koukkua laitteen hahloihin (3). Paina paristolokeron kantta (4) ja varmista, että se lukittuu paikalleen.

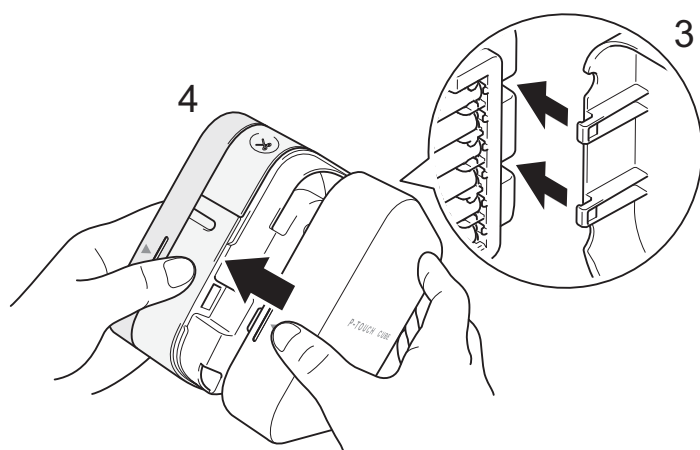

2. Paristojen asentaminen tai verkkolaitteen liittäminen (jatkoa)

⚠ HUOMIO

ERILAISTEN PARISTOJEN YHDISTELMÄN (KUTEN Ni-MH-PARISTOJEN JA ALKALIPARISTOJEN) KÄYTTÄMINEN VOI AIHEUTTAA RÄJÄHDYKSEN. HÄVITÄ KÄYTETYT PARISTOT OHJEIDEN MUKAISESTI.

⚠ HUOMIO

- Poista paristot, jos et aio käyttää laitetta pitkään aikaan.
- Paristot hävitetään viemällä ne asianmukaiseen keräyspisteeseen, eikä sekajätteen mukana. Muista noudattaa kaikkia valtio- ja kuntatason ja paikallisia asetuksia.
- Kääri paristo säilytyksen ajaksi tai hävittämistä varten sellofaaninauhan sisälle, jottei se voi mennä oikosulkuun (katso kuva).

1. Sellofaaninauha
2. Alkaliparisto tai Ni-MH-paristo

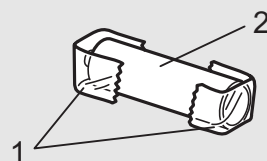

● HUOMAUTUS

Älä käytä vanhoja ja uusia paristoja sekaisin. Vaihda kaikki kuusi paristoa samaan aikaan.

► Verkkolaitteen liittäminen

Jos käytössä on lisävarusteena saatava verkkolaite:

1. Työnnä verkkolaitteen johto laitteen sivulla olevaan verkkolaitteen vastakkeeseen.
2. Kytke verkkolaite pistorasiaan.

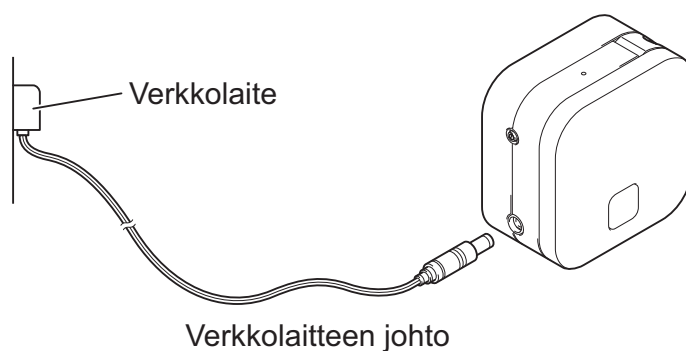

3. Nauhakasetin asettaminen

Varmista, että nauhakaseteissa näkyy TZe-merkki (TZe TAPE).

Käytä nauhaa, jonka leveys on 3,5 mm, 6 mm, 9 mm tai 12 mm.

Jos TZe-nauhakasetissa on pysäytin, ota se pois ennen asentamista.

1. Pidä laitteesta kiinni kuvassa esitetyllä tavalla. Avaa kasetin kansi painamalla sen sivulla olevaa merkkiä (1) ja vetämällä nuolen suuntaan (2).

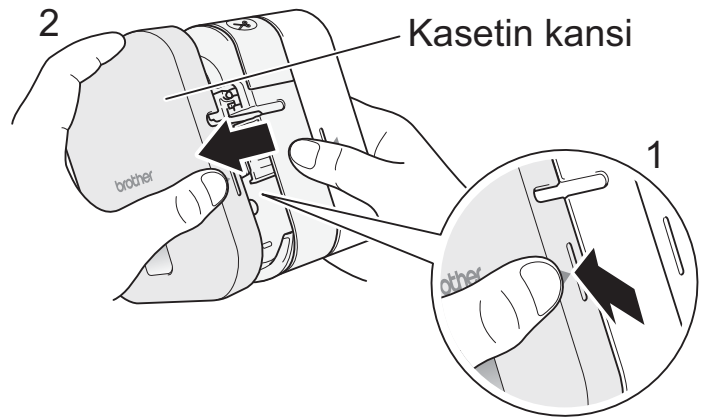

2. Aseta nauhakasetti noudattaen kotelon sisään merkittyä piirrosta. Varmista, että nauha tulee vihreää nauhan ulostuloa kohti, ja paina kevyesti nauhakasettia laitteeseen, kunnes se lukittuu paikalleen.

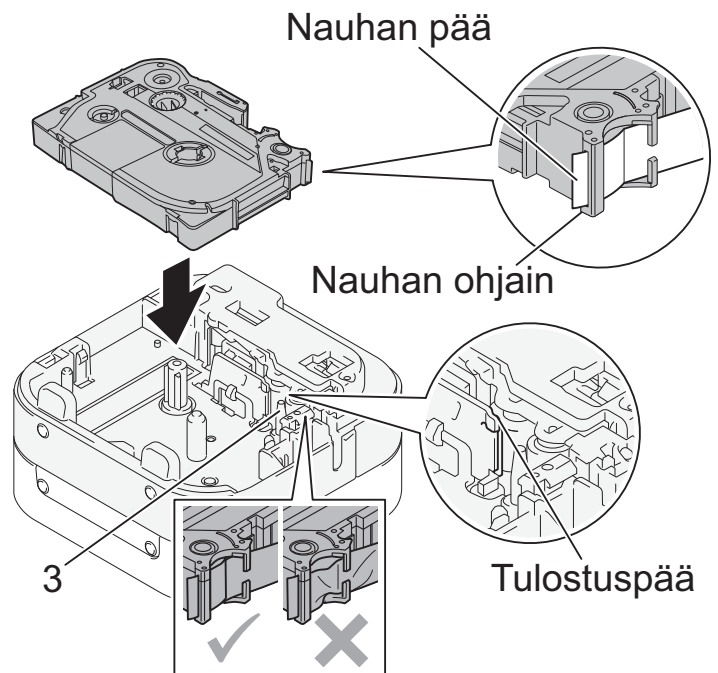

● HUOMAUTUS

- Varmista, ettei nauha ole löysällä. Jos haluat kiristää nauhan, vedä nauhan pää ulos nauhanohjaimesta.
- Kun asetat tai poistat nauhakasettia, varmista, että nauha ei tartu hopeanväriseen tappiin (3) tai tulostuspäähän.

3. Aseta kaksi kasetin kannen takaosassa olevaa koukkuu laitteeseen hahloihin (4). Paina kasetin kantta ja varmista, että se lukittuu paikalleen (5).

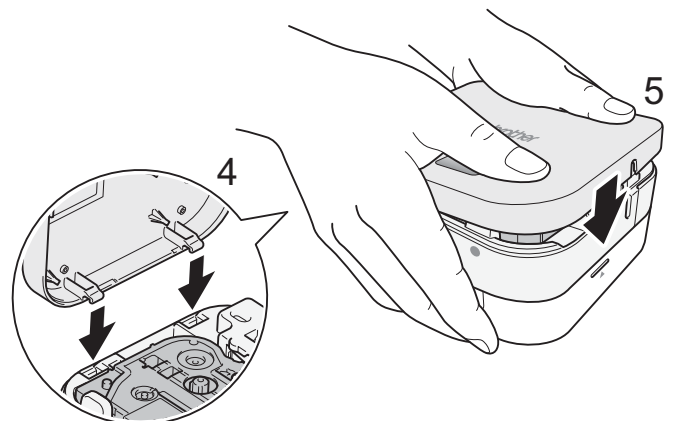

4. Laitteen virran kytkeminen ja katkaiseminen

- Kytke laitteeseen virta painamalla virtapainiketta.
- Katkaise laitteesta virta painamalla virtapainiketta 0,5 sekunnin ajan.

5. Merkkivalot

Laitteen merkkivalot ilmaisevat laitteen tilan.

Merkkivalo	Tila
Ei pala	Virta katkaistu
Vihreä valo palaa	<ul style="list-style-type: none">• Muodostaa yhteyttä mobiililaitteeseen• Nauhaa syötetään tai leikataan• Tulostaa
Vihreä valo vilkkuu (Palaa kolmen sekunnin ajan ja on sitten sammuneena sekunnin ajan)	Odotustila
Vihreä valo vilkkuu (0,5 sekunnin välein)	Vastaanottaa tietoja mobiililaitteesta.
Oranssi valo vilkkuu (1 sekunnin välein)	Paristojen varaus on melkein loppu.

Merkkivalo	Tila	Virheen poistaminen	Ratkaisu
Punainen valo palaa	Käynnistyy	Siirrä ohjelma uudelleen. Jos tämä ei ratkaise ongelmaa, ota yhteyttä Brotherin asiakaspalveluun.	
Punainen valo vilkkuu (1 sekunnin välein)	<ul style="list-style-type: none">• Nauhakasettia ei ole asennettu.• Asennettu nauhakasetti on virheellinen.• Asennettu nauhakasetti on yhteensopimaton.	Paina virtapainiketta kevyesti.	Aseta oikea nauhakasetti.
	Laitteen viestintä mobiililaitteen kanssa epäonnistui.	Käynnistä tarratulostin uudelleen.	Yhdistä Bluetoothin avulla ja yritä lähettää tarra uudelleen mobiililaitteesta laitteeseen.
	Leikkurin virhe	Paina virtapainiketta kevyesti.	
	Käytössä oleva verkkolaitte ei ole yhteensopiva	Käytä oikeaa verkkolaitetta.	
Punainen valo vilkkuu (0,5 sekunnin välein)	Järjestelmävirhe	Ota yhteyttä Brotherin asiakaspalveluun.	

6. Laiteparin muodostaminen laitteesta ja mobiililaitteesta

► Mobiililaitteella:

1. Siirry asetuksiin, valitse Bluetooth-toiminto ja kytke se PÄÄLLE.
2. Kun näyttöön tulee löydettyjen Bluetooth-laitteiden luettelo, napauta P300BT****-kohtaa (**** viittaa tarratulostimen sarjanumeron viimeisiin neljään numeroon. Laitteen numero on merkitty myös virtapainikkeen alla olevaan tarraan). Laitteen sarjanumero sijaitsee kohdassa, johon TZe-nauhakasetti on asetettu kasetin kannen alle.

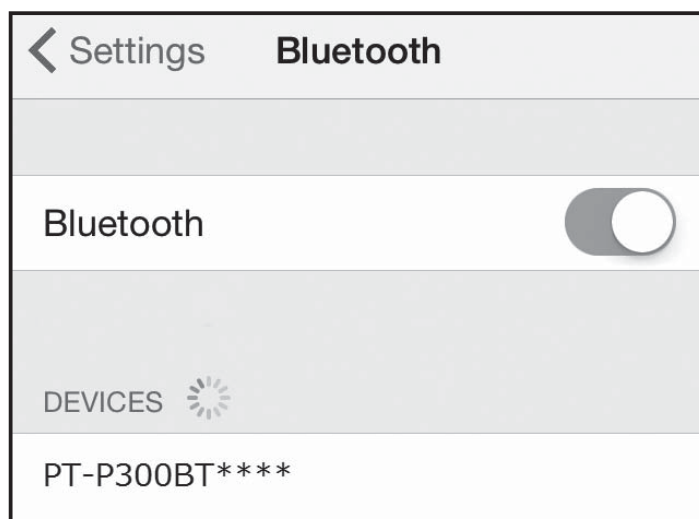

3. Jos sinua pyydetään syöttämään PIN-koodi, syötä "0000".

● HUOMAUTUS

- Laiteparin muodostamisohjeet voivat vaihdella sen mukaan, mitä mobiililaitetta käytät.
- Jos mobiililaitte ei löydä laitettasi Bluetoothin välityksellä, tarkista seuraavat ja yritä sitten yhdistämistä uudelleen:
 - Laite saattaa olla yhdistettynä toiseen mobiililaitteeseen. Jos näin tapahtuu, poista Bluetooth käytöstä kyseisessä laitteessa tai katkaise laitteesi virta ja kytke se sitten takaisin.
 - Tarkista, että laite ei ole lepotilassa.
 - Aseta mobiililaitteesi niin lähelle laitetta kuin mahdollista.
 - Varmista, ettei laitteen ja mobiililaitteen välillä ole esteitä tai radioaaltoja lähettäviä kohteita.
- Jos käytät tabletissasi älykanta, varmista, että kansi pysyy auki luodessasi tai tulostaessasi tarroja. Älykannen sulkeminen voi katkaista tietoyhteyden, jolloin tarrasi eivät tulostu.

7. Tarrojen tulostaminen

1. Yhdistä mobiililaitteeseen Bluetoothin kautta.

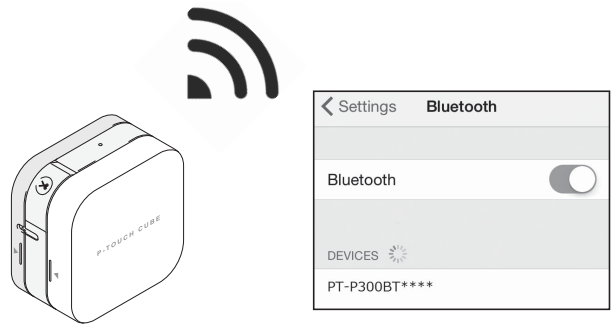

2. Luo tarramalli sovelluksessa. Voit myös luoda ja tallentaa tarratiedot ja tulostaa tarrat myöhemmin.

● HUOMAUTUS

Jos haluat estää tyhjän tilan lisäämisen toiseen kunkin tulostetun tarran etureunaan, käytä seuraavia leikkausasetuksia:

P-touch Design&Print 2

- Leikkaa viimeinen tarra: POIS
- Erikoisnauha: POIS

iPrint&Label

- Ketjutulostus: PÄÄLLÄ



P-touch Design&Print 2



iPrint&Label

3. Napauta "Tulosta"-painiketta.

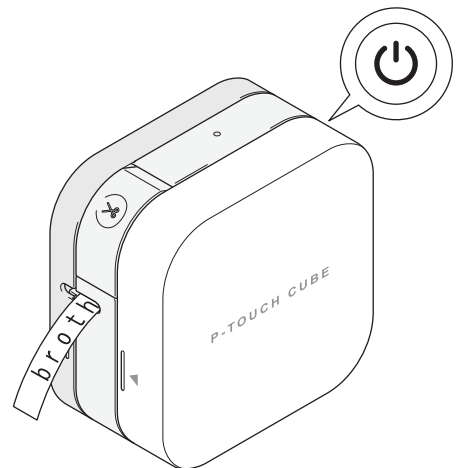

4. Leikkaa tarra nauhaleikkurin vivun avulla. Jos kaikki tulostetut tarrat eivät ole tulleet ulos laitteesta, poista ne laitteesta painamalla virtapainiketta nopeasti kaksi kertaa.

