

Podręcznik Użytkownika

QL-810W
QL-820NWB

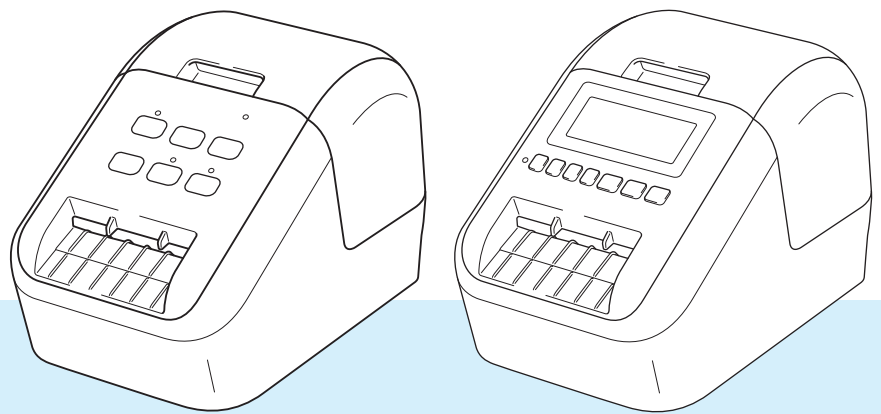

W pierwszej kolejności należy przeczytać *Przewodnik Bezpieczeństwa Produktu*, a następnie zapoznać się z *Podręcznikiem szybkiej obsługi*, aby uzyskać informacje na temat prawidłowej procedury instalacji. Po przeczytaniu niniejszego podręcznika należy go przechowywać w bezpiecznym, łatwo dostępnym miejscu.

Wprowadzenie

Ważne uwagi

- Treść niniejszego dokumentu i specyfikacje produktu mogą być zmieniane bez powiadomienia.
- Firma Brother zastrzega sobie prawo do wprowadzania zmian w specyfikacjach oraz dokumentacji zawartej w niniejszym podręczniku bez uprzedzenia i nie ponosi odpowiedzialności za jakiegokolwiek szkody (także pośrednie) spowodowane korzystaniem z tych informacji. Niniejsze zastrzeżenie odnosi się również do błędów typograficznych i innych, które mogą występować w tych publikacjach.
- Ekran pokazany w niniejszym dokumencie może się różnić od rzeczywistych w zależności od systemu operacyjnego komputera, modelu posiadanego produktu oraz wersji oprogramowania.
- Przed rozpoczęciem użytkowania drukarki do etykiet przeczytaj wszystkie dołączone do niej dokumenty, aby uzyskać informacje na temat bezpieczeństwa i prawidłowej obsługi.
- Drukarka przedstawiona na ilustracji może różnić się od rzeczywistej drukarki.
- Dostępne opcje i materiały eksploatacyjne mogą się różnić w zależności od kraju.

Dostępne podręczniki

Odwiedź stronę Brother support pod adresem support.brother.com i kliknij Podręczniki na stronie posiadanego modelu w celu pobrania najnowszych podręczników.





Przewodnik Bezpieczeństwa Produktu ¹	Ten podręcznik zawiera informacje dotyczące bezpieczeństwa; zapoznaj się z jego treścią przed rozpoczęciem korzystania z drukarki.
Podręcznik szybkiej obsługi ¹	Ten podręcznik zawiera podstawowe informacje na temat korzystania z drukarki wraz ze wskazówkami dotyczącymi rozwiązywania problemów.
Podręcznik Użytkownika ²	Ten podręcznik zawiera dodatkowe informacje o ustawieniach i obsłudze drukarki, połączeniach i ustawieniach sieciowych, porady dotyczące rozwiązywania problemów oraz instrukcje konserwacji.

¹ Wydrukowany podręcznik w opakowaniu

² Podręcznik w formacie PDF dostępny na stronie Brother support



Symbole używane w podręczniku

W podręczniku używane są następujące symbole:

 OSTRZEŻENIE	Informuje o tym, co należy zrobić, aby uniknąć ryzyka obrażeń ciała.
 UWAGA	Informuje o procedurach, których należy przestrzegać, aby uniknąć lekkich obrażeń ciała lub uszkodzenia drukarki do etykiet.
 Ważne	Oznacza informacje lub instrukcje, których należy przestrzegać. Zignorowanie ich może doprowadzić do uszkodzenia lub nieprawidłowego działania urządzenia.
 Informacja	Wskazuje informacje lub instrukcje mogące pomóc w lepszym zrozumieniu i bardziej efektywnym użytkowaniu produktu.

Zalecenia ogólne

Rolka DK (etykieta DK i taśma DK)

- Używaj wyłącznie oryginalnych akcesoriów i materiałów eksploatacyjnych firmy Brother (z oznaczeniami  i ). NIE stosuj niezatwierdzonych akcesoriów ani materiałów eksploatacyjnych.
 - Etykieta przyklejona do mokrej, zabrudzonej lub tłustej powierzchni może się łatwo odkleić. Przed umieszczeniem etykiety oczyść powierzchnię, na której chcesz ją umieścić.
 - W rolkach DK wykorzystywany jest papier termiczny lub folia termiczna, których kolory mogą blaknąć i które mogą odchodzić od powierzchni na skutek oddziaływania promieni ultrafioletowych, wiatru lub deszczu.
 - NIE wystawiaj rolek DK na bezpośrednie działanie promieni słonecznych, wysokie temperatury, wysoką wilgotność ani zapylenie. Przechowuj w chłodnym, ciemnym miejscu. Otwieraj opakowanie rolki DK krótko przed użyciem.
 - Zadrapanie drukowanej powierzchni etykiety paznokciami lub metalowymi przedmiotami bądź dotknięcie zadrukowanej powierzchni wilgotnymi lub mokrymi dłońmi może spowodować zmianę lub wyblaknięcie koloru.
 - NIE umieszczaj etykiet na osobach, zwierzętach i roślinach. Ponadto nie wolno naklejać etykiet na własność publiczną lub prywatną bez uzyskania odpowiedniej zgody.
 - Ponieważ końcówka rolki DK jest tak zaprojektowana, aby nie przywierała do szpuli etykiet, ostatnia etykieta może nie zostać prawidłowo odcięta. W takiej sytuacji wyjmij pozostałe etykiety, włóż nową rolkę DK i ponownie wydrukuj ostatnią etykieta.
- Informacja: W celu zrekompensowania tego problemu liczba etykiet na rolce DK może być większa niż wskazana na opakowaniu.
- W przypadku usuwania wcześniej naklejonej etykiety jej fragmenty mogą pozostać na powierzchni.
 - Przed zastosowaniem etykiet CD/DVD zapoznaj się z instrukcjami dotyczącymi stosowania takich etykiet, zawartymi w instrukcji obsługi odtwarzacza CD/DVD.
 - NIE stosuj etykiet CD/DVD w przypadku odtwarzacza ze szczeliną na płytę CD/DVD.
 - NIE odklejaj raz przyklejonej etykiety CD/DVD z płyty. Wraz z etykietą odejść może cienka warstwa powierzchni, skutkując uszkodzeniem płyty.
 - NIE naklejaj etykiet CD/DVD na płyty CD/DVD przeznaczone do druku w drukarkach atramentowych. Z takich płyt etykiety łatwo się odklejają, a używanie płyt z odchodzącymi etykietami może doprowadzić do utraty lub uszkodzenia danych.
 - Do naklejania etykiet CD/DVD używaj aplikatora dostarczonego wraz z rolką etykiet CD/DVD. W przeciwnym razie może nastąpić uszkodzenie odtwarzacza CD/DVD.
 - Użytkownicy ponoszą pełną odpowiedzialność za stosowanie etykiet CD/DVD. Firma Brother nie ponosi żadnej odpowiedzialności za utratę lub uszkodzenie danych na skutek niewłaściwego użycia etykiet CD/DVD.
 - Uważaj, aby nie upuścić rolki DK.
 - W rolkach DK wykorzystywany jest papier termiczny lub folia termiczna. Promienie słoneczne i wysokie temperatury powodują blaknięcie zarówno etykiety, jak i wydruku. NIE używaj rolek DK w zastosowaniach zewnętrznych, wymagających trwałości.
 - W zależności od lokalizacji, materiału i warunków środowiska etykieta może odkleić się lub jej usunięcie może stać się niemożliwe, kolor etykiety może ulec zmianie lub zabarwić inne przedmioty. Przed naklejeniem etykiety sprawdź warunki atmosferyczne i właściwości materiału. Przetestuj etykietę, przyklejając jej niewielką część w niewidocznym miejscu.
 - Jeśli wydruk nie spełnia oczekiwań, zastosuj opcje regulacji w sterowniku drukarki lub Narzędziu do konfiguracji ustawień drukarki.

WAŻNA INFORMACJA

- Produkt jest dopuszczony do użycia tylko w kraju, w którym został zakupiony. Produktu nie należy używać poza krajem, w którym został zakupiony, gdyż może to doprowadzić do naruszenia przepisów w sprawie komunikacji bezprzewodowej i przepisów energetycznych obowiązujących w danym kraju.
- Nazwa Windows Vista używana w niniejszym dokumencie odnosi się do wszystkich wersji systemu Windows Vista.
- Nazwa Windows 7 używana w niniejszym dokumencie odnosi się do wszystkich wersji systemu Windows 7.
- Nazwa Windows 8 używana w niniejszym dokumencie odnosi się do wszystkich wersji systemu Windows 8.
- Nazwa Windows 8.1 używana w niniejszym dokumencie odnosi się do wszystkich wersji systemu Windows 8.1.
- Nazwa Windows 10 używana w niniejszym dokumencie odnosi się do systemów Windows 10 Home, Windows 10 Pro, Windows 10 Enterprise oraz Windows 10 Education.
Nazwa Windows 10 używana w niniejszym dokumencie nie odnosi się do systemów Windows 10 Mobile, Windows 10 Mobile Enterprise ani Windows 10 IoT Core.
- Nazwa Windows Server 2008 używana w niniejszym dokumencie odnosi się do wszystkich wersji systemu Windows Server 2008 i Windows Server 2008 R2.
- Nazwa Windows Server 2012 używana w niniejszym dokumencie odnosi się do wszystkich wersji systemu Windows Server 2012 i Windows Server 2012 R2.
- Nie wszystkie modele dostępne są we wszystkich krajach.

© 2019 Brother Industries, Ltd. Wszelkie prawa zastrzeżone.

Spis treści

Część I Podstawowa obsługa

1	Konfiguracja ustawień drukarki do etykiet	2
	Opis części	2
	Przód	2
	Tył.....	4
	Wkładanie rolki DK	5
	Podłączanie zasilacza sieciowego.....	7
	Wkładanie baterii monetowej (tylko QL-820NWB).....	8
	Włączanie i wyłączanie zasilania.....	10
	Ustawianie języka wyświetlacza LCD (tylko QL-820NWB).....	10
	Ustawianie godziny i daty (tylko QL-820NWB).....	10
	Wyświetlacz LCD (tylko QL-820NWB).....	11
	Ekran	11
	Ustawienia wyświetlacza LCD.....	12
2	Drukowanie z komputera (P-touch Editor)	22
	Instalacja oprogramowania i sterowników drukarki na komputerze.....	22
	Podłączanie drukarki do etykiet do komputera	23
	Podłączanie za pomocą przewodu USB	23
	Podłączanie przez sieć Wi-Fi	23
	Podłączanie przy użyciu przewodowej sieci LAN (tylko QL-820NWB).....	28
	Połączenie Bluetooth (tylko QL-820NWB).....	28
	Podłączanie drukarki do etykiet do skanera kodów kreskowych przy użyciu funkcji Bluetooth (tylko QL-820NWB)	29
	Drukowanie z komputera	30
	Dostępne aplikacje	30
	Tworzenie etykiet na komputerze.....	31
	Przyklejanie etykiet.....	32
3	Drukowanie za pomocą urządzenia mobilnego	33
	Instalacja aplikacji do użytku z urządzeniami mobilnymi	33
	Dostępne aplikacje	33
	Podłączanie drukarki do etykiet do urządzenia mobilnego.....	33
	Drukowanie z urządzenia mobilnego.....	35
	Drukowanie szablonów utworzonych na komputerze przy użyciu urządzenia mobilnego	35
	Przyklejanie etykiet.....	36
4	Zmianie ustawień drukarki do etykiet	37
	Narzędzie do konfiguracji ustawień drukarki dla systemu Windows.....	37
	Przed rozpoczęciem korzystania z Narzędzia do konfiguracji ustawień drukarki.....	37
	Korzystanie z Narzędzia do konfiguracji ustawień drukarki dla systemu Windows	38
	Ustawienia komunikacji dla systemu Windows.....	40
	Okno dialogowe ustawień.....	40
	Pasek menu.....	42

Karta Ogólne	44
Karty Sieć LAN (tylko QL-820NWB)/Bezprzewodowa sieć LAN	46
Karta Wireless Direct	48
Karta Bluetooth (tylko QL-820NWB).....	49
Stosowanie zmian ustawień w więcej niż jednej drukarce	50
Ustawienia urządzenia dla systemu Windows	51
Okno dialogowe ustawień.....	51
Pasek menu.....	53
Karta Podstawowe.....	54
Karta Zaawansowane	55
Karta Wyświetlacz (tylko QL-820NWB)	56
Karta Ust. zarządzania	57
Stosowanie zmian ustawień w więcej niż jednej drukarce do etykiet	58
Ustawienia P-touch Template dla systemu Windows	59
Okno dialogowe ustawień P-touch Template	60
Printer Setting Tool dla komputerów Mac.....	62
Przed rozpoczęciem korzystania z Printer Setting Tool	62
Korzystanie z Printer Setting Tool dla komputerów Mac	62
Okno dialogowe ustawień.....	63
Karta Basic (Podstawowe)	64
Karta Advanced (Zaawansowane)	65
Karta Management (Zarządzanie).....	65
Karta Bluetooth Settings (Ustawienia Bluetooth) (tylko QL-820NWB)	66
Karta Wireless LAN (Bezprzewodowa sieć LAN)	66
Stosowanie zmian ustawień w więcej niż jednej drukarce do etykiet	67
Zmianianie ustawień w przypadku drukowania z urządzenia mobilnego	68

5 Drukowanie etykiet przy użyciu P-touch Template 69

Korzystanie z trybu P-touch Template.....	69
Przygotowanie	70
Konfiguracja ustawień za pomocą narzędzia ustawień P-touch Template.....	70
Podłączanie skanera kodów kreskowych (tylko QL-820NWB)	72
Drukowanie standardowego szablonu.....	73
Drukowanie zaawansowanego szablonu.....	75
Drukowanie z przeglądaniem bazy danych	78
Drukowanie z funkcją numerowania (szeregowanie)	81
Numerowanie tekstu (szeregowanie)	81
Numerowanie kodu kreskowego (szeregowanie).....	82
Drukowanie z numerowaniem (szeregowanie) — obsługa zaawansowana.....	83

6 Inne funkcje 84

Potwierdzanie ustawień drukarki do etykiet.....	84
Konfiguracja druku 2-kolorowego w innych aplikacjach	85
Tryb pamięci masowej (tylko QL-820NWB).....	86
Opis	86
Korzystanie z trybu pamięci masowej	87
Drukowanie plików JPEG	88
Drukowanie szablonów z drukarki do etykiet przy użyciu menu na ekranie LCD (tylko QL-820NWB)	89
Aktualizacja zdalna	92
Druk rozproszony (tylko system Windows).....	92

Część II Aplikacja

7	Jak korzystać z aplikacji P-touch Editor	97
	Systemy Windows	97
	Uruchamianie aplikacji P-touch Editor	97
	Drukowanie przy użyciu aplikacji P-touch Editor	99
	Przesyłanie danych do drukarki do etykiet	100
	Drukowanie za pomocą rolki taśmy DK czarnej/czerwonej o szerokości 62 mm	101
	Dostosowanie zakresu czerwieni, jasności i kontrastu	104
	System Mac OS	106
	Uruchamianie aplikacji P-touch Editor	106
	Tryby działania	107
	Przesyłanie danych do drukarki do etykiet	107
	Konfiguracja drukowania 2-kolorowego	108
	Dostosowanie koloru czerwonego	109
8	Jak korzystać z aplikacji P-touch Editor Lite (tylko systemy Windows)	110
	Jak korzystać z aplikacji P-touch Editor Lite (tylko QL-810W) (tylko systemy Windows)	110
	Jak korzystać z aplikacji P-touch Editor Lite LAN (tylko systemy Windows)	114
9	Jak korzystać z programów P-touch Transfer Manager i P-touch Library (tylko w systemach Windows)	119
	P-touch Transfer Manager	119
	Przesyłanie szablonu do aplikacji P-touch Transfer Manager	119
	Przesyłanie szablonów lub innych danych z komputera do drukarki do etykiet	122
	Tworzenie kopii zapasowych szablonów lub innych danych zapisanych w drukarce do etykiet	127
	Usuwanie danych z drukarki do etykiet	128
	Tworzenie plików transferu i plików pakietów transferu	129
	P-touch Library	130
	Uruchamianie aplikacji P-touch Library	130
	Otwieranie i edytowanie szablonów	132
	Drukowanie szablonów	133
	Wyszukiwanie szablonów	134
10	Przesyłanie szablonów za pomocą aplikacji P-touch Transfer Express (tylko systemy Windows)	136
	Przygotowanie aplikacji P-touch Transfer Express	136
	Przesyłanie szablonu do aplikacji P-touch Transfer Manager	137
	Zapisywanie szablonu do pliku pakietu transferu (.pdz)	138
	Udostępnianie pliku pakietu transferu (.pdz) oraz aplikacji P-touch Transfer Express użytkownikowi	140
	Przesyłanie pliku pakietu transferu (.pdz) do drukarki do etykiet	141

11	Jak zaktualizować oprogramowanie P-touch	144
	Aktualizacja aplikacji P-touch Editor	144
	Systemy Windows	144
	Komputery Mac	146
	Aktualizacja programu P-touch Editor Lite (tylko systemy Windows) i oprogramowania sprzętowego	147
	Systemy Windows	147
	Komputery Mac	149

Część III Sieć

12	Wprowadzenie	152
	Funkcje sieciowe	152
13	Zmienianie ustawień sieciowych drukarki do etykiet	153
	Zmienianie ustawień sieciowych drukarki do etykiet (adresu IP, maski podsieci i bramy)	153
	Korzystanie z narzędzia BRAdmin Light (tylko w systemach Windows)	153
	Inne narzędzia do zarządzania	155
	Korzystanie z funkcji Zarządzanie przez sieć (przełączarki internetowej)	155
	Korzystanie z narzędzia BRAdmin Professional (tylko systemy Windows)	155
14	Zarządzanie przez sieć	156
	Wstęp	156
	Konfiguracja ustawień drukarki za pomocą funkcji Zarządzanie przez sieć (przełączarki internetowej)	157

Część IV Dodatek

15	Resetowanie drukarki do etykiet	159
	Przywracanie wszystkich ustawień do wartości fabrycznych przy użyciu przycisków drukarki (tylko QL-810W)	159
	Resetowanie danych przy użyciu menu na wyświetlaczu LCD (tylko QL-820NWB)	159
	Resetowanie danych przy użyciu aplikacji Printer Setting Tool	160
16	Konserwacja	161
	Czyszczenie zewnętrznych części urządzenia	161
	Czyszczenie głowicy drukującej	161
	Czyszczenie wałka	161
	Czyszczenie wyjścia etykiet	163

17	Rozwiązywanie problemów	164
	Wstęp	164
	Problemy z drukowaniem	165
	Problemy z konfiguracją sieci	170
	Drukarka do etykiet nie drukuje za pośrednictwem sieci Instalacja została przeprowadzona pomyślnie, lecz drukarka do etykiet nie jest wykrywana przez sieć.....	172
	Problemy z oprogramowaniem zabezpieczającym	172
	Sprawdzanie prawidłowego działania urządzeń sieciowych	173
	Informacje o wersji.....	173
	Wskaźniki diodowe	174
	QL-810W	174
	QL-820NWB	176
	Rozwiązywanie problemów	178
18	Specyfikacja produktu	179
	Specyfikacja drukarki do etykiet	179
19	Uwagi dotyczące korzystania z aplikacji P-touch Transfer Manager	181
	Uwagi na temat tworzenia szablonów	181
	Uwagi dotyczące przesyłania szablonów	181
	Uwagi na temat przesyłania danych innych niż szablony.....	182
20	Pojęcia i informacje związane z siecią	183
	Obsługiwane protokoły i funkcje zabezpieczeń	183
	Typy połączeń sieciowych i protokołów	184
	Rodzaje połączeń sieciowych.....	184
	Konfiguracja drukarki do etykiet pod kątem pracy w sieci	186
	Adresy IP, maski podsieci i bramy.....	186
	Terminologia i pojęcia związane z siecią bezprzewodową.....	188
	Pojęcia związane z zabezpieczeniami	188
21	Lista kodów kreskowych dla funkcji P-touch Template	192
	Ogólna procedura dla funkcji P-touch Template.....	192
	Lista kodów kreskowych do konfigurowania ustawień.....	193
22	Korzystanie z baterii (opcjonalna: PA-BU-001)	196
	Korzystanie z baterii (akumulatorowa bateria litowo-jonowa).....	196
	Specyfikacja produktu.....	198
23	Korzystanie ze skanera kodów kreskowych Brother (opcjonalny: PA-BR-001) (tylko QL-820NWB)	199



Podstawowa obsługa

Konfiguracja ustawień drukarki do etykiet	2
Drukowanie z komputera (P-touch Editor)	22
Drukowanie za pomocą urządzenia mobilnego	33
Zmianianie ustawień drukarki do etykiet	37
Drukowanie etykiet przy użyciu P-touch Template	69
Inne funkcje	84

1

Konfiguracja ustawień drukarki do etykiet

1

Opis części

Przód

QL-810W

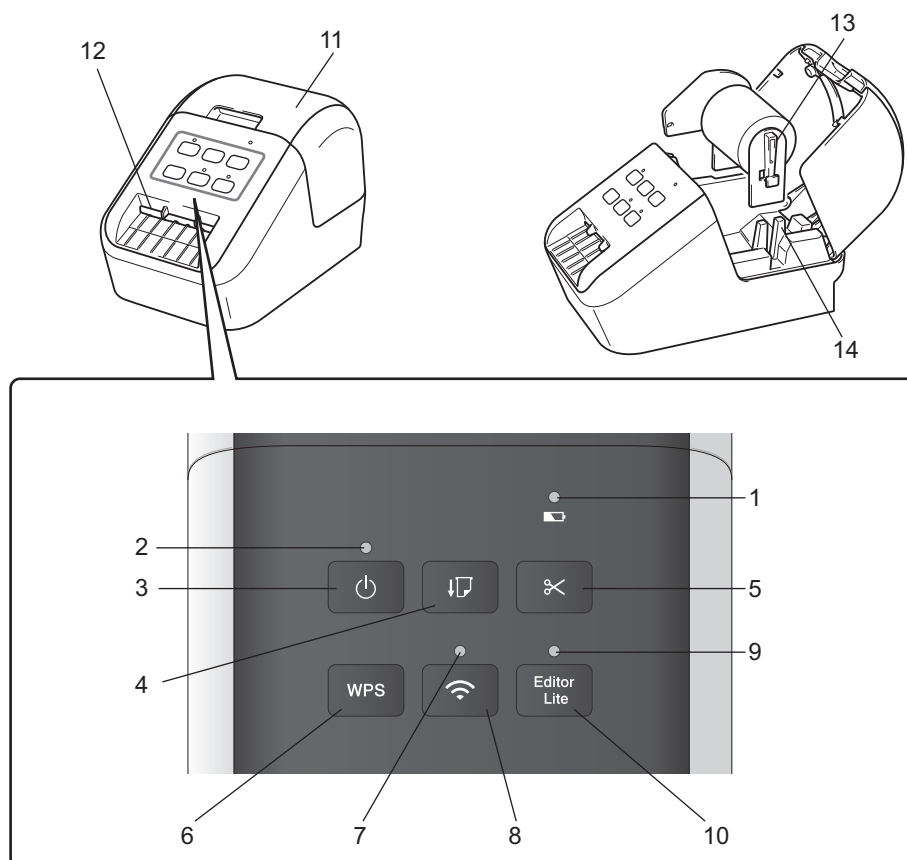

1 Dioda baterii

2 Dioda stanu

3 Przycisk zasilania

4 Przycisk podawania

5 Przycisk cięcia

6 Przycisk WPS

7 Dioda Wi-Fi

8 Przycisk Wi-Fi

9 Dioda Editor Lite

10 Przycisk Editor Lite

11 Pokrywa komory rolki DK

12 Wyjście etykiet

13 Ramię szpuli

14 Prowadnica szpuli

QL-820NWB

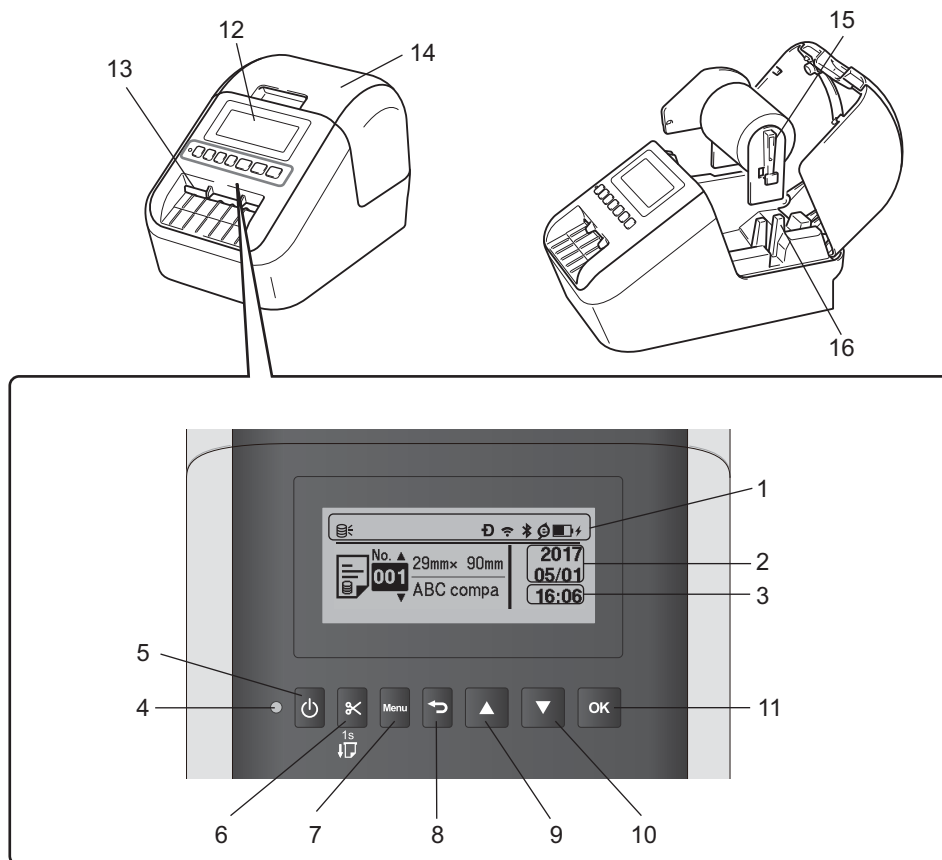

- 1 Pasek wskaźników
- 2 Wskaźnik daty
- 3 Wskaźnik godziny
- 4 Dioda stanu
- 5 Przycisk zasilania
- 6 Przycisk cięcia
- 7 Przyciski Menu
- 8 Przycisk Anuluj

- 9 Przycisk strzałki w górę
- 10 Przycisk strzałki w dół
- 11 Przycisk OK
- 12 LCD
- 13 Wyjście etykiet
- 14 Pokrywa komory rolki DK
- 15 Ramię szpuli
- 16 Prowadnica szpuli

Tył

1

QL-810W

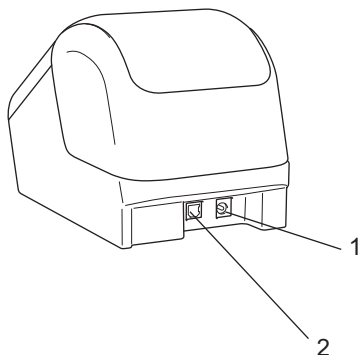

QL-820NWB

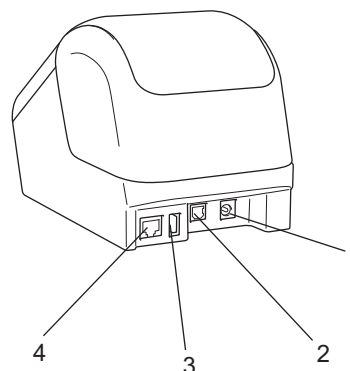

- 1 Gniazdo zasilacza sieciowego
- 2 Gniazdo USB
- 3 Host USB
- 4 Port LAN

! Ważne

Przed użyciem drukarki koniecznie usuń materiał ochronny zgodnie z następującą procedurą:

- 1 Upewnij się, że drukarka jest wyłączona.
Chwyć drukarkę z przodu i mocno unieś pokrywę komory rolki DK, aby ją otworzyć.
- 2 Usuń materiał ochronny z wyjścia etykiet.

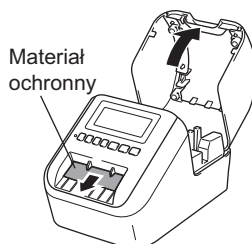

- **Nie wyrzucaj materiału ochronnego.**
- Gdy drukarka nie jest używana, podnieś pokrywę komory rolki DK i wyjmij z drukarki wszelkie rolki DK. Umieść materiał ochronny w wyjściu etykiet, aby zachować dobrą jakość druku.

Wkładanie rolki DK

- 1 Upewnij się, że drukarka do etykiet jest wyłączona.
Chwyć drukarkę z przodu i mocno unieś pokrywę komory rolki DK, aby ją otworzyć.



- 2 Umieść rolkę DK w prowadnicy szpuli.
 - Upewnij się, że ramię szpuli jest pewnie zamocowane w prowadnicy szpuli.
 - Dopilnuj, aby stabilizator (1) został wsunięty w szczelinę w drukarce.
 - Upewnij się, że opcja [**Typ papieru**] (Windows) / [**Print Media**] (Nośnik druku) (Mac) w programie P-touch Editor jest dostosowana do zainstalowanego nośnika.

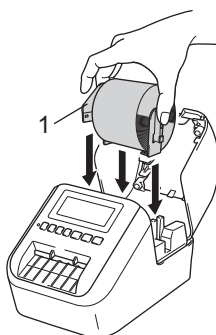

- 3 Poprowadź rolkę DK przez drukarkę.
 - Wyrównaj krawędź rolki DK z pionową krawędzią wyjścia etykiet.
 - Wsuń pierwszą etykietę w szczelinę w komorze.
 - Przepchnij etykietę przez wyjście etykiet, aż jej końcówka dotrze do oznaczenia, jak pokazano poniżej.

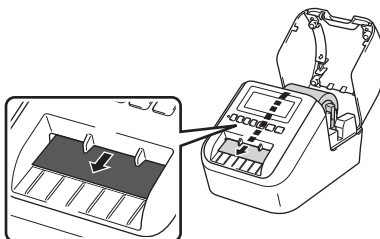

- 4 Zamknij pokrywę komory rolki DK.
Po naciśnięciu przycisku zasilania (⏻) w celu włączenia drukarki końcówka rolki DK zostanie automatycznie wyrównana.

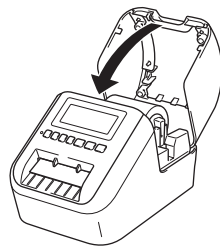

! **Ważne**

Nie pozostawiaj w drukarce żadnych wydrukowanych etykiet. Może to spowodować zacięcie etykiet.

Podłączanie zasilacza sieciowego

Podłącz przewód zasilający do drukarki i do zasilacza sieciowego. Następnie podłącz przewód zasilający do uziemionego gniazda elektrycznego.

Można też użyć baterii PA-BU-001 (opcjonalna).

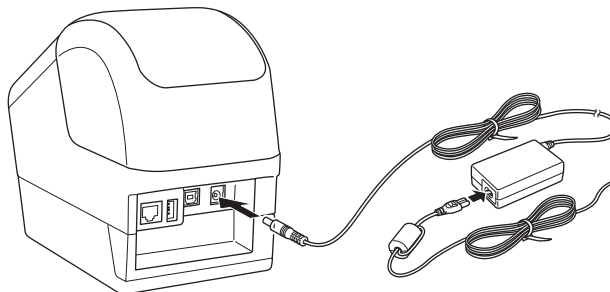

Wkładanie baterii monetowej (tylko QL-820NWB)

Bateria monetowa jest używana jako zapasowe źródło zasilania, umożliwiające zachowanie ustawień wewnętrznego zegara. Należy pamiętać, że moc tej baterii jest zużywana nawet wtedy, gdy drukarka nie pracuje.

- 1 Upewnij się, że drukarka jest wyłączona. Chwyć drukarkę z przodu i mocno unieś pokrywę komory rolki DK, aby ją otworzyć.
- 2 Zdejmij izolację z baterii monetowej.

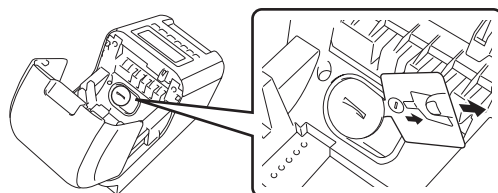

! Ważne

- Przy użyciu monety lub podobnego przedmiotu powoli obracaj pokrywę baterii monetowej w kierunku strzałki na pokrywie, aż do napotkania oporu, a następnie zdejmij pokrywę baterii monetowej. Nie obracaj pokrywki baterii monetowej za pozycję odblokowania, ponieważ grozi to jej uszkodzeniem.

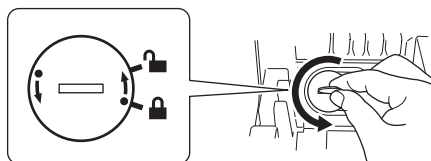

- Wymień baterię monetową.
Upewnij się, że oznaczenia + i – nowej baterii znajdują się z odpowiednich stron.
Przy użyciu monety lub podobnego przedmiotu powoli obracaj pokrywę baterii monetowej w kierunku przeciwnym do strzałki na pokrywie, aż do zablokowania.

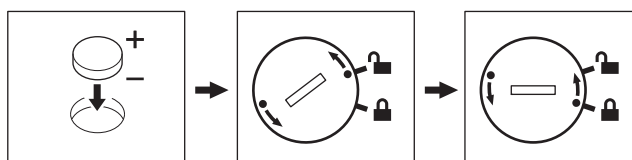

⚠ UWAGA

- Jeśli planowana jest dłuższa przerwa w użytkowaniu drukarki, należy wyjąć z niej baterię.
- Zużyte baterie należy oddawać do odpowiedniego punktu zbiórki. Nie należy ich wyrzucać z odpadami ogólnymi. Należy przestrzegać wszelkich obowiązujących lokalnych i krajowych przepisów.
- W przypadku przechowywania lub wyrzucania baterii należy ją zabezpieczyć taśmą celofanową, aby zapobiec zwarceniu. (Patrz ilustracja)

1 Celofanowa taśma

2 Bateria monetowa

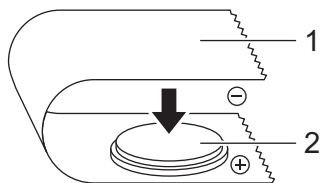

- Zaleca się wymianę baterii raz na dwa lata.
- Jeśli zegar zostanie zresetowany przy włączonym zasilaniu urządzenia, należy wymienić baterię. Baterię należy wymienić na CR2032 (zaleceni producenci: Hitachi Maxell, Ltd., FDK Corporation).

Włączanie i wyłączanie zasilania

Włączanie: Naciśnij przycisk zasilania (⏻), aby włączyć drukarkę. Dioda stanu zaświeci się na zielono.

Wyłączanie: Ponownie naciśnij i przytrzymaj przycisk zasilania (⏻), aby wyłączyć drukarkę.

⚠ Ważne

W przypadku wyłączenia drukarki nie wydymaj baterii ani nie odłączaj zasilacza sieciowego, dopóki nie zgaśnie pomarańczowa dioda stanu.

Ustawianie języka wyświetlacza LCD (tylko QL-820NWB)

- 1 Naciśnij przycisk Menu.
- 2 Naciskając przycisk [▲] lub [▼], wybierz menu [Administracja], a następnie naciśnij przycisk [OK].
- 3 Wybierz [⌘ Język], przewiń do swojego języka, a następnie naciśnij przycisk [OK].

📄 Informacja

Po pierwszym uruchomieniu drukarki konfiguracja języka zostanie wyświetlona automatycznie bez konieczności wchodzenia do menu.

Ustawianie godziny i daty (tylko QL-820NWB)

Ustaw zegar na bieżącą godzinę i datę. Tutaj ustawione godzina i data są wyświetlane na głównym ekranie.

- 1 Naciśnij przycisk Menu, [▲] lub [▼], aby wybrać menu [Ustawienia], a następnie naciśnij przycisk [OK].
- 2 Wybierz [Ustawienia zegara] za pomocą przycisku [▲] lub [▼], a następnie naciśnij przycisk [OK]. Zostanie wyświetlony ekran ustawiania zegara.
- 3 Naciskając przycisk [▲] lub [▼], ustaw dwie ostatnie cyfry roku, a następnie naciśnij przycisk [OK]. W ten sam sposób ustaw po dwie cyfry miesiąca i dnia.
- 4 Naciskając przycisk [▲] lub [▼], ustaw po dwie cyfry godziny i minut, a następnie wybierz [AM], [PM] lub [24].
- 5 Naciśnij przycisk [OK]. Zostanie wyświetlone menu [Ustawienia].

📄 Informacja

Format godziny i daty można zmienić. Wybierz [Administracja], a następnie wybierz [Format daty] lub [Format godziny], aby wybrać ustawienie.

Wyświetlacz LCD (tylko QL-820NWB)

Ekran

Po włączeniu drukarki wyświetlany jest ekran główny.

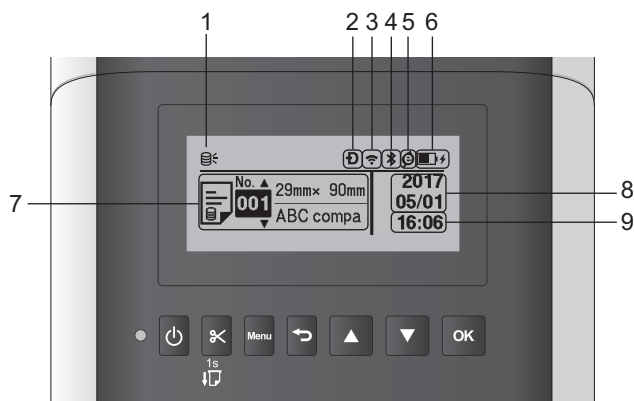

1 Ikona aktualizacji

Wskazuje, czy dostępne są zaktualizowane szablony, bazy danych lub inne dane.

: Dostępne są nowe dane.

(miga): Aktualizacja danych nieudana.

(miga): Nie można nawiązać komunikacji z serwerem.

2 Ikona Wireless Direct

3 Ikona WLAN



: Sieć jest prawidłowo podłączona.



: Drukarka wyszukuje sieć.

4 Ikona Bluetooth

: Tryb Bluetooth.

(miga): Funkcja automatycznego ponownego łączenia jest włączona i nie jest nawiązane połączenie.

5 Ikona ładowania eco (widoczna tylko wtedy, gdy zainstalowana jest bateria)

6 Poziom naładowania baterii (widoczny tylko wtedy, gdy zainstalowana jest bateria)

Wskazuje poziom naładowania baterii.

■ Pełna:

■ Do połowy:

■ Niski poziom:

■ Ładowanie:

7 Szablon

8 Wskaźnik daty

9 Wskaźnik godziny



Informacja

Gdy używane są przyciski na drukarce, nie wysyłaj zadań do druku ani nie zmieniaj ustawień z komputera lub innych urządzeń.

1

Ustawienia wyświetlacza LCD

Ustawienia wyświetlacza LCD można skonfigurować z poziomu drukarki lub przy użyciu aplikacji **Narzędzie do konfiguracji ustawień drukarki** na komputerze podłączonym do drukarki. Więcej informacji na temat podłączania komputera i konfiguracji ustawień można znaleźć w rozdziale *Zmianie ustawień drukarki do etykiet* na stronie 37.

Konfiguracja ustawień z poziomu drukarki

Naciśnij przycisk [Menu], [▲] lub [▼], aby wybrać opcję menu, a następnie naciśnij przycisk [OK]. Naciskając przycisk [▲] lub [▼], wybierz opcję, a następnie naciśnij przycisk [OK].

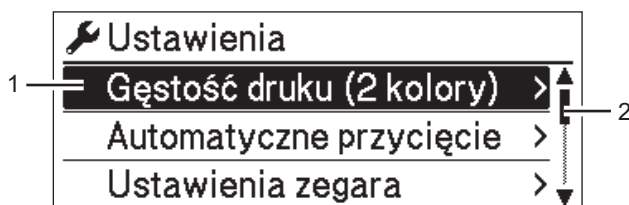

- 1 Aktualnie wybrana opcja jest zaznaczona.
- 2 Pasek przewijania wskazuje pozycję zaznaczonej opcji na liście.

Przy użyciu przycisków drukarki można skonfigurować następujące ustawienia:

Menu	Tytuł	Podtytuł	Ustawienia	Opis
Ustawienia	Gęstość druku (2 kolory)	Kolor 1 (czarny)	-6 -5 -4 -3 -2 -1 0 +1 +2 +3 +4 +5 +6	Ustaw gęstość pierwszego koloru w przypadku drukowania 2-kolorowego.
		Kolor 2 (czerwony)	-6 -5 -4 -3 -2 -1 0 +1 +2 +3 +4 +5 +6	Ustaw gęstość drugiego koloru w przypadku drukowania 2-kolorowego.
	Automatyczne przycięcie		Automatyczne przycięcie WYŁ. Przycinaj na końcu	Ustaw metodę odcinania w przypadku drukowania większej liczby etykiet. Automatyczne przycięcie: Odcinanie jest zawsze wykonywane automatycznie. WYŁ.: Odcinanie nie jest automatycznie wykonywane. Przycinaj na końcu: Odcinanie następuje tylko po etykietach kończących drukowanie w przypadku drukowania większej liczby etykiet.
	Ustawienia zegara		R (2000-2099) M (1-12) D (1-31) 0-23 (H) 0-59 (M) AM/PM/24	Ustaw datę i godzinę.

Menu	Tytuł	Podtytuł	Ustawienia	Opis
Ustawienia (Ciąg dalszy)	Autom. wyłączenie	Zasilacz sieciowy	Wył. 10 20 30 40 50 60	Ustaw czas, jaki ma upłynąć, zanim drukarka automatycznie się wyłączy, gdy jest podłączona do gniazda elektrycznego.
		Bateria litowo- jonowa	Wył. 10 20 30 40 50 60	Ustaw czas, jaki ma upłynąć, zanim drukarka automatycznie się wyłączy w przypadku zasilania baterią litowo-jonową.
	Kontrast LCD		-2 -1 0 +1 +2	Ustaw kontrast wyświetlacza LCD. Im wyższa liczba, tym mocniejszy kontrast.
	Podświetlenie		Wł. Wył.	Ustaw podświetlenie na wł. lub wył.
		Limit czasu podświetlania	Wył. 5 s 10 s 20 s 30 s 60 s	Ustaw czas bezczynności, po jakim ma być wyłączane podświetlenie ekranu LCD.
	Ładowanie eco		100% 80%	Przełącz na Ładowanie eco. W przypadku ustawienia 80% ładowanie zostanie zatrzymane po osiągnięciu poziomu 80% naładowania.

Menu	Tytuł	Podtytuł	Ustawienia	Opis	
Ustawienia szablonu	Tryb szablonu		Wł. Wył.	Wybierz, czy po włączeniu drukarki ma być uruchamiany tryb szablonu.  Informacja W trybie szablonu można zmienić zawartość jednego z szablonów zapisanych w drukarce i go wydrukować. Aby uzyskać więcej informacji, patrz <i>Drukowanie etykiet przy użyciu P-touch Template</i> na stronie 69.	
	Potwierdź wydruk		Wł. Wył.	Wybierz, czy przed drukowaniem ma być wyświetlany komunikat w celu potwierdzenia liczby kopii.	
	Tryb szeregowania		Kontynuuj od ostatniego		Wybierz szeregowanie od ostatniego wydrukowanego numeru.
			Od początkowego nr		Wybierz szeregowanie od numeru domyślnego podczas każdego drukowania.
	Resetowanie szeregów.		Resetuj Wstecz		Zresetuj numerację do numeru domyślnego. Aby powrócić do poprzedniego ekranu bez resetowania numeru, wybierz [Wstecz].
	Domyślna liczba wydr.		001 999		Ustaw domyślną wartość liczby wydruków.
	Wstępnie ustaw. szablon		Pokaż Ukryj		Wybierz, czy w przypadku używania szablonów innych niż ustawione fabrycznie mają być wyświetlane wstępnie ustawione szablony.

Menu	Tytuł	Podtytuł	Ustawienia	Opis
Informacje	Konfiguracja		Printer: QL-820NWB ProgVer: *.* FontVer: *.* Memory: ***/8064kbytes	Wyświetl dane drukarki.
	Konfiguracje drukowania	Wszystkie	Start Wstecz	Wydrukuj dane konfiguracji drukarki (wzór testowy brakujących punktów, historię użytkownika, ustawienia drukarki, dane ustawień sieci bezprzewodowej i dane transferów). Aby powrócić do poprzedniego ekranu bez drukowania danych, wybierz [Wstecz].
		Historia użytkownika	Start Wstecz	Wydrukuj historię użytkownika drukarki. Aby powrócić do poprzedniego ekranu bez drukowania historii, wybierz [Wstecz].
		Ustawienia drukarki	Start Wstecz	Wydrukuj ustawienia drukarki. Aby powrócić do poprzedniego ekranu bez drukowania ustawień, wybierz [Wstecz].
		Dane transferów	Start Wstecz	Drukuj dane transferów. Aby powrócić do poprzedniego ekranu bez drukowania danych transferów, wybierz [Wstecz].

Menu	Tytuł	Podtytuł	Ustawienia	Opis
Administracja	Tryb poleceń		P-touch Template ESC/P Raster	Wybierz typ trybu poleceń.
	Format daty		1/31/2099 01/31/2099 31/1/2099 31/01/2099 31.1.2099 31.01.2099 31-1-2099 31-01-2099 2099/1/31 2099/01/31 2099-1-31 2099-01-31	Wybierz format daty dla zegara.
	Format godziny		01:59 (24) 1:59 (24) 1:59AM 01:59AM	Wybierz format godziny dla zegara.
	 Język		Čeština Dansk Deutsch English Español Français Hrvatski Italiano Magyar Nederlands Norsk Polski Português Română Slovenski Slovenský Suomi Svenska	Wybierz język wyświetlacza LCD.
	Jednostka		cal mm	Wybierz jednostki miary dla wyświetlanych ustawień.

Menu	Tytuł	Podtytuł	Ustawienia	Opis
Administracja (Ciąg dalszy)	Resetuj	Reset. do ust. fabrycznych	Resetuj Wstecz	Resetowanie do ustawień fabrycznych przywraca wszystkie ustawienia drukarki, w tym ustawienia komunikacji i ustawienia urządzenia, do domyślnych wartości fabrycznych. Następuje również usunięcie szablonów i baz danych zapisanych w drukarce.
		Reset. danych użytk.	Resetuj Wstecz	Resetowanie danych użytkownika przywraca wszystkie ustawienia urządzenia do domyślnych wartości fabrycznych. Następuje również usunięcie szablonów i baz danych zapisanych w drukarce.
		Resetowanie sieci	Resetuj Wstecz	Resetowanie sieci przywraca ustawienia komunikacji do domyślnych wartości fabrycznych.
	Tryb samolotu		Wł. Wył.	Po wybraniu opcji Wł. drukarka przełączy się w tryb samolotu, z którym wiążą się poniższe ograniczenia. Opcje [WLAN] i [Bluetooth] znikną z ekranu LCD.
	Blokada menu		Ustawienia Ustawienia szablonu Informacje WLAN Bluetooth Podawanie Aktualizacja zdalna Zakończ	Zaznacz pola wyboru wszelkich opcji, dla których chcesz zablokować możliwość zmieniania z poziomu wyświetlacza LCD drukarki. Po zaznaczeniu pól wyboru wybierz [Zakończ], aby zakończyć ustawianie. Jeśli ustawione są blokady menu, przy parametrach z zablokowanym wyborem pojawi się ikona blokady.
	Zabezpieczenie menu		Wł. Wył.	Wybierz, czy dostęp do trybu administracji ma być zabezpieczony hasłem.
			Ustaw hasło	Jeśli wybrano [Wł.], określ 4-cyfrowe hasło.

Menu	Tytuł	Podtytuł	Ustawienia	Opis
WLAN	WLAN (wł./wył.)		Wł. Wył.	Wybierz, czy funkcja WLAN ma być włączona czy wyłączona.
	Tryb sieciowy		Tryb infrastruktury Tryb Direct Tryb Infra/Direct	Wybierz, jaka sieć ma być używana w przypadku wybrania [Wł.] w opcji [WLAN (wł./wył.)].
	Naciśnięcie prz. WPS			Spróbuj nawiązać połączenie z pobliskimi bezprzewodowymi punktami dostępowymi.
	Kod PIN WPS			Wyświetl 8-cyfrowy kod PIN drukarki.
	Ręczne ust. trybu Infra			Wyświetl identyfikatory SSID pobliskich bezprzewodowych punktów dostępowych. Po wybraniu któregoś z identyfikatorów SSID i naciśnięciu przycisku [OK] zostanie wyświetlony ekran wprowadzania hasła. Aby powrócić do wcześniejszego ekranu, naciśnij przycisk Anuluj kilka razy, aż zostanie on wyświetlony.
	Ręczne ust. trybu Direct			Wprowadź ręcznie identyfikator SSID i hasło bezprzewodowego punktu dostępowego, z którym chcesz się połączyć. Aby powrócić do wcześniejszego ekranu, naciśnij przycisk Anuluj kilka razy, aż zostanie on wyświetlony.
	Stan WLAN		Tryb infrastruktury	Status: **** SSID: **** IP Addr: *.*.*.* NodeName: **** Subnet: *.*.*.* Gateway: *.*.*.* MAC Addr: ****
Tryb Direct			Status: **** SSID: **** IP Addr: *.*.*.* Password: **** Channel: ****	Wyświetl stan sieci WLAN.

Menu	Tytuł	Podtytuł	Ustawienia	Opis
Bluetooth	Bluetooth (wł./wył.)		Wł. Wył.	Włącz lub wyłącz funkcję Bluetooth.
	Autom. połączenie pon.		Wł. Wył.	Przełącz na tryb automatycznego ponownego połączenia (dotyczy tylko urządzeń Apple: iPad, iPhone lub iPod touch).
	Stan Bluetooth		Usage: **** Device Name: **** Visible: **** Address: ****	Wyświetl stan funkcji Bluetooth.
Podawanie	Rozpocznij podawanie			Określ, kiedy ma się rozpoczynać podawanie etykiet. Dostępne tryby mogą się różnić w zależności od używanej rolki DK.
	Ustaw. pod. nakł. wykraw.		Bieżąca strona	Podawanie etykiet rozpocznie się od bieżącej strony, jeśli na odwrocie wykryty zostanie czarny znacznik wykrawania. Jeśli na bieżącej stronie nie zostanie wykryty czarny znacznik wykrawania, nastąpi przejście do kolejnej strony i od niej nastąpi wykrywanie.
			Następna strona	Ten tryb zawsze powoduje przejście do kolejnej strony i rozpoczęcie wykrywania od niej.
Aktualizacja zdalna	Aktualizować zdalnie?		Start Wstecz	Opcja dostępna tylko wtedy, gdy drukarka do etykiet jest połączona z serwerem FTP i zachodzi potrzeba załadowania szablonów, baz danych i innych plików. Naciśnij [Start], aby rozpocząć aktualizację zdalną. Po zakończeniu aktualizacji drukarka do etykiet automatycznie powróci do ekranu głównego.



Informacja

- Niektóre ustawienia mogą się różnić w zależności od oprogramowania sprzętowego (oprogramowania drukarki).
- Aby zresetować ustawienia, użyj opcji [**Ustawienia urządzenia**] w **Narzędziu do konfiguracji ustawień drukarki**, a zostaną przywrócone wszystkie domyślne wartości fabryczne. Aby uzyskać więcej informacji, patrz *Pasek menu* na stronie 53.

Ustawianie zabezpieczenia menu

Istnieje możliwość zabezpieczenia dostępu do trybu administracji poprzez ustawienie hasła.

- 1 Naciśnij przycisk Menu, [▲] lub [▼], aby wybrać menu [Administracja], a następnie naciśnij przycisk [OK].
- 2 Wybierz [Zabezpieczenie menu], za pomocą przycisku [▲] lub [▼] wybierz [Wł.], a następnie naciśnij przycisk [OK].

Ustaw pierwszą cyfrę, korzystając z przycisku [▲] lub [▼], a następnie naciśnij przycisk [OK], aby przejść do kolejnej cyfry. W ten sam sposób ustaw pozostałe trzy cyfry.



Informacja

- Gdy hasło jest ustawione, po wybraniu menu [Administracja] zostanie wyświetlony ekran wprowadzania hasła. Wprowadź ustawione 4-cyfrowe hasło przy użyciu przycisków [▲] i [▼], a następnie naciśnij przycisk [OK].
- Aby anulować ustawienia hasła, wybierz menu [Administracja] i wprowadź hasło. Następnie wybierz [Zabezpieczenie menu] > [Wył.].
- Jeśli nie pamiętasz hasła, skorzystaj z opcji **[Ustawienia urządzenia]** w **Narzędziu do konfiguracji ustawień drukarki**, aby przywrócić wszystkie fabryczne ustawienia, lub ustaw hasło ponownie i je zastosuj. Aby uzyskać więcej informacji, patrz *Pasek menu* na stronie 53.

Instalacja oprogramowania i sterowników drukarki na komputerze

Aby drukować z komputera z systemem Windows lub komputera Mac, zainstaluj na komputerze sterowniki drukarki, aplikację P-touch Editor oraz inne aplikacje.

Systemy Windows

Sterownik drukarki, P-touch Editor, P-touch Update Software, Narzędzie do konfiguracji ustawień drukarki, BRAdmin Light i BRAdmin Professional

Komputery Mac

Sterownik drukarki, P-touch Editor, P-touch Update Software, Printer Setting Tool (Narzędzie do konfiguracji ustawień drukarki) i Kreator konfiguracji urządzenia bezprzewodowego

❗ Ważne

Tylko QL-810W: W przypadku drukowania z programu P-touch Editor naciśnij i przytrzymaj przycisk P-touch Editor Lite, aż zgaśnie dioda Editor Lite.

- 1 Odwiedź naszą witrynę (install.brother) i pobierz instalatora najnowszych wersji oprogramowania i podręczników.
- 2 Kliknij dwukrotnie pobrany plik EXE (systemy Windows) lub plik DMG (komputery MAC) i postępuj zgodnie z instrukcjami wyświetlanymi na ekranie, aby przeprowadzić proces instalacji.



Informacja

Aby podłączyć drukarkę do komputera, korzystając z połączenia bezprzewodowego, zalecamy następujące czynności:

- Podczas instalacji oprogramowania skonfiguruj ustawienia sieci bezprzewodowej. Ustawienia te można później zmienić przy użyciu Narzędzia do konfiguracji ustawień drukarki.
- Zainstaluj oprogramowanie na komputerze bezprzewodowo połączonym z siecią i skonfiguruj drukarkę przy użyciu przewodu USB.
- Zanotuj wcześniej identyfikator SSID (nazwę sieci) oraz hasło (klucz sieciowy) sieci bezprzewodowej. Jeśli nie możesz znaleźć tych danych, skontaktuj się z administratorem sieci lub producentem bezprzewodowego punktu dostępowego/routera.
- Jeśli bezprzewodowy punkt dostępowy/router obsługuje funkcję WPS, można przy użyciu funkcji WPS (Wi-Fi Protected Setup) szybko skonfigurować ustawienia sieci bezprzewodowej.

- 3 Po zakończeniu instalacji zamknij okno dialogowe.

Podłączanie drukarki do etykiet do komputera

Postępuj zgodnie z instrukcjami dla danego typu lub metody łączenia:

- Połączenie przy użyciu przewodu USB
Patrz *Podłączanie za pomocą przewodu USB* na stronie 23.
- Połączenie bezprzewodowe LAN
Patrz *Podłączanie przez sieć Wi-Fi* na stronie 23.
- Połączenie Bluetooth (tylko QL-820NWB)
Patrz *Połączenie Bluetooth (tylko QL-820NWB)* na stronie 28.
- Połączenie przewodowe LAN (tylko QL-820NWB)
Patrz *Podłączanie przy użyciu przewodowej sieci LAN (tylko QL-820NWB)* na stronie 28.

Podłączanie za pomocą przewodu USB

- 1 Zanim podłączysz przewód USB, upewnij się, że drukarka jest wyłączona.
- 2 Podłącz przewód USB do gniazda USB z tyłu drukarki.
- 3 Podłącz przewód USB do gniazda USB komputera.
- 4 Włącz drukarkę.

Podłączanie przez sieć Wi-Fi

Dostępne są następujące metody łączenia przez sieć Wi-Fi:

- Wireless Direct
- Tryb infrastruktury
- Tryb infrastruktury + Wireless Direct
- WPS (Wi-Fi Protected Setup™)

Wireless Direct

Metoda Wireless Direct pozwala na bezpośrednie podłączenie drukarki do komputera lub urządzenia mobilnego bez punktu dostępowego/routera Wi-Fi; drukarka służy jako punkt dostępowy Wi-Fi.

- 1 Sprawdź ustawienia Wireless Direct drukarki.
 - Z poziomu drukarki (tylko QL-820NWB)
 - 1 Naciśnij przyciski Menu i [▼], aby wybrać menu [WLAN], a następnie naciśnij przycisk [OK]. Ustaw [WLAN (wł./wył.)] na [Wł.].
 - 2 Naciśnij przyciski Menu i [▼], aby wybrać menu [WLAN], a następnie naciśnij przycisk [OK].
 - 3 Naciskając przycisk [▼], wybierz menu [Tryb sieciowy], a następnie naciśnij przycisk [OK].
 - 4 Wybierz [Tryb Direct], a następnie naciśnij przycisk [OK]. Na ekranie LCD pojawi się ikona Wireless Direct.

■ Systemy Windows

Podłącz drukarkę do komputera przy użyciu przewodu USB. Na komputerze uruchom Narzędzie do konfiguracji ustawień drukarki i kliknij przycisk **[Ustawienia komunikacji]**. Wybierz **[Infrastruktura lub Wireless Direct]** lub **[Wireless Direct]** dla opcji **[Wybrany interfejs]** w obszarze **[Ustawienia komunikacji]** na karcie **[Ogólne]** i potwierdź kartę **[Wireless Direct]**.

Aby uzyskać więcej informacji, patrz *Ustawienia komunikacji dla systemu Windows* na stronie 40.

■ Komputery Mac

Uruchom Printer Setting Tool (Narzędzie do konfiguracji ustawień drukarki) na komputerze i wybierz ustawienie **[On]** (Wł.) dla opcji **[Wireless Direct]** na karcie **[Wireless LAN]** (Bezprzewodowa sieć LAN).

- 2 Na komputerze wybierz identyfikator SSID drukarki („DIRECT-*****_QL-810W” lub „DIRECT-*****_QL-820NWB”, gdzie ***** to pięć ostatnich cyfr numeru seryjnego produktu). Jeśli będzie wymagane hasło, wprowadź je (810*****/820*****, gdzie ***** to pięć ostatnich cyfr numeru seryjnego produktu).

Informacja

- Ustawienia sieciowe drukarki można zmienić przy użyciu Narzędzia do konfiguracji ustawień drukarki. Aby uzyskać więcej informacji, patrz *Ustawienia bezprzewodowe* na stronie 46.
- Narzędzie do konfiguracji ustawień drukarki umożliwia zastosowanie zmian w ustawieniach sieciowych dla więcej niż jednej drukarki. Aby uzyskać więcej informacji, patrz *Stosowanie zmian ustawień w więcej niż jednej drukarce* na stronie 50.
- Etykieta z numerem seryjnym znajduje się w komorze rolki DK drukarki.
- Gdy używana jest funkcja Wireless Direct, komputer nie może łączyć się z Internetem za pośrednictwem sieci Wi-Fi.
- Identyfikator SSID można wprowadzić również z ekranu LCD. Wybierz identyfikator SSID z wyświetlonej listy lub wybierz opcję **[Ręczne ust. trybu Direct]**, przy użyciu przycisku **[▼]**, a następnie wprowadź ręcznie identyfikator SSID i hasło. Aby powrócić do wcześniejszego ekranu, naciśnij przycisk Anuluj kilka razy, aż zostanie on wyświetlony.

Tryb infrastruktury

Tryb infrastruktury umożliwia połączenie drukarki do komputera za pośrednictwem punktu dostępowego/routera Wi-Fi.

■ Zanim zaczniesz

Najpierw należy skonfigurować ustawienia Wi-Fi drukarki, aby komunikacja z punktem dostępowym/routerem Wi-Fi była możliwa. Po skonfigurowaniu drukarki komputery w obrębie sieci uzyskają dostęp do drukarki.

! Ważne

- Aby podłączyć drukarkę do sieci, zalecamy skontaktowanie się z administratorem sieci przed rozpoczęciem instalacji. Zanim rozpoczniesz instalację, musisz sprawdzić ustawienia sieci Wi-Fi.
- Aby ponownie skonfigurować ustawienia Wi-Fi lub jeśli stan połączenia Wi-Fi drukarki jest nieznany, zresetuj ustawienia Wi-Fi drukarki.

Model QL-810W

- 1 Naciśnij i przytrzymaj przycisk zasilania (⏻), aby wyłączyć drukarkę.
- 2 Naciśnij przycisk cięcia (✂) i przycisk zasilania (⏻) i przytrzymaj je mniej więcej przez jedną sekundę. Dioda stanu zacznie migać na zielono.

- 3 Dioda stanu zaświeci się na pomarańczowo, dioda Editor Lite będzie migać na zielono, a dioda Wi-Fi zacznie migać na niebiesko. Naciskając przycisk zasilania (⏻), naciśnij raz przycisk cięcia (✂). Dioda stanu zaświeci się na pomarańczowo.
- 4 Zwolnij przycisk zasilania (⏻). Dioda stanu zaświeci się na pomarańczowo, dioda Editor Lite będzie migać na zielono, a dioda Wi-Fi zacznie migać na niebiesko. Ustawienia Wi-Fi drukarki zostaną zresetowane.

Model QL-820NWB

Wybierz [Resetowanie sieci] z menu.

Aby uzyskać więcej informacji, patrz *Ustawienia wyświetlacza LCD* na stronie 12.



Informacja

- Zalecamy wcześniejsze zanotowanie identyfikatora SSID (nazwy sieci) oraz hasła (klucza sieciowego) sieci bezprzewodowej.
- W celu uzyskania najlepszych wyników podczas codziennego drukowania dokumentów używaj drukarki jak najbliżej punktu dostępowego/routera Wi-Fi, aby dzieliło je jak najmniej przeszkód. Duże przedmioty i ściany pomiędzy urządzeniami, a także zakłócenia z innych urządzeń elektronicznych mogą wpłynąć na komunikację lub szybkość przesyłania danych z dokumentów.

■ Podłączanie drukarki do punktu dostępowego/routera Wi-Fi

- 1 Najpierw zanotuj identyfikator SSID (nazwę sieci) oraz hasło (klucz sieciowy) danego punktu dostępowego/routera Wi-Fi.
- 2 Podłącz drukarkę do komputera przy użyciu przewodu USB.
- 3 Skonfiguruj ustawienia trybu infrastruktury drukarki.
 - Z poziomu drukarki (tylko QL-820NWB)
 - 1 Naciśnij przyciski Menu i [▼], aby wybrać menu [WLAN], a następnie naciśnij przycisk [OK].
 - 2 Naciskając przycisk [▼], wybierz menu [Tryb sieciowy], a następnie naciśnij przycisk [OK].
 - 3 Wybierz [Tryb infrastruktury], a następnie naciśnij przycisk [OK].



Informacja

Identyfikator SSID można wprowadzić również z ekranu LCD. Naciśnij przyciski Menu i [▼], aby wybrać menu [WLAN], a następnie naciśnij przycisk [OK]. Naciskając przycisk [▼], wybierz opcję [Ręczne ust. trybu Infra]. Aby powrócić do wcześniejszego ekranu, naciśnij przycisk Anuluj kilka razy, aż zostanie on wyświetlony.

■ Systemy Windows

- 1 Na komputerze uruchom Narzędzie do konfiguracji ustawień drukarki i kliknij przycisk [Ustawienia komunikacji]. Wybierz ustawienie [Infrastruktura lub Ad-hoc] albo [Infrastruktura lub Wireless Direct] dla opcji [Wybrany interfejs] w menu [Ustawienia komunikacji] na karcie [Ogólne] i wybierz ustawienie [Infrastruktura] dla opcji [Tryb komunikacji] w obszarze [Ustawienia bezprzewodowe] na karcie [Bezprzewodowa sieć LAN].
- 2 Wprowadź zanotowany identyfikator SSID lub kliknij [Wyszukaj] i wybierz identyfikator SSID z wyświetlonej listy, a następnie wprowadź hasło (klucz sieciowy) punktu dostępowego/routera Wi-Fi.

3 Kliknij przycisk **[Zastosuj]**.

Aby uzyskać więcej informacji, patrz *Ustawienia komunikacji dla systemu Windows* na stronie 40.

■ **Komputery Mac**

Uruchom Kreatora konfiguracji urządzenia bezprzewodowego znajdującego się w pakiecie sterowników drukarki, a następnie postępuj zgodnie z instrukcjami wyświetlanymi na ekranie. Kreator konfiguracji urządzenia bezprzewodowego znajduje się w folderze **[Narzędzia]**.

4 Model QL-810W

Naciśnij i przytrzymaj przycisk Wi-Fi (📶) przez jedną sekundę.

Model QL-820NWB

Naciśnij przyciski Menu i [▼], aby wybrać menu [WLAN], a następnie naciśnij przycisk [OK].
Ustaw [WLAN (wł./wył.)] na [Wł.].

- 5** Po nawiązaniu połączenia pomiędzy drukarką a punktem dostępowym/routerem Wi-Fi dioda Wi-Fi (📶) zacznie migać na niebiesko (QL-810W) lub na ekranie LCD pojawi się komunikat [Połączony!] (QL-820NWB). Komputery i urządzenia mobilne znajdujące się w tej samej sieci co drukarka będą miały dostęp do drukarki.



Informacja

Aby zmienić inne ustawienia sieciowe, skorzystaj z Narzędzia do konfiguracji ustawień drukarki. Aby uzyskać więcej informacji, patrz *Zmianie ustawień drukarki do etykiet* na stronie 37.

Tryb infrastruktury + Wireless Direct

Tryb infrastruktury i funkcja Wireless Direct mogą być stosowane jednocześnie.

- 1** Ustaw drukarkę na tryb infrastruktury/Direct.

■ **Na drukarce**

- 1 Naciśnij przyciski Menu i [▼], aby wybrać menu [WLAN], a następnie naciśnij przycisk [OK].
- 2 Naciskając przycisk [▼], wybierz menu [Tryb sieciowy], a następnie naciśnij przycisk [OK].
- 3 Wybierz [Tryb Infra/Direct], a następnie naciśnij przycisk [OK].

■ **Na komputerze**

- 1 Uruchom na komputerze Narzędzie do konfiguracji ustawień drukarki i kliknij przycisk **[Ustawienia komunikacji]**.
- 2 Wybierz ustawienie **[Infrastruktura lub Wireless Direct]** w opcji **[Wybrany interfejs]** na karcie **[Ogólne]**.
Aby uzyskać więcej informacji dotyczących opcji Ustawienia komunikacji, patrz *Karta Ogólne* na stronie 44.

- 2** W modelu QL-820NWB naciśnij przyciski Menu i [▼], aby wybrać menu [WLAN], a następnie naciśnij przycisk [OK].
Ustaw [WLAN (wł./wył.)] na [Wł.].

W modelu QL-810W naciśnij i przytrzymaj przycisk Wi-Fi (📶).

- 3** Aby wybrać identyfikator SSID drukarki z komputera lub urządzenia mobilnego, patrz krok **2** w rozdziale *Wireless Direct* na stronie 23.
Aby skonfigurować ustawienia trybu infrastruktury drukarki, patrz krok **3** w rozdziale *Podłączanie drukarki do punktu dostępowego/routera Wi-Fi* na stronie 25.

WPS (Wi-Fi Protected Setup™)

Jeśli dany punkt dostępowy/router Wi-Fi obsługuje funkcję WPS, ustawienia i połączenia można szybko konfigurować.

- 1 Najpierw sprawdź, czy punkt dostępowy/router Wi-Fi jest oznaczony symbolem WPS.



- 2 Umieść drukarkę w zasięgu punktu dostępowego/routera Wi-Fi. Zasięg może być różny w zależności od otoczenia. Postępuj według instrukcji dołączonych do punktu dostępowego/routera Wi-Fi.

- 3 Na drukarce:

■ Model QL-810W

Naciśnij i przytrzymaj przycisk WPS przez jedną sekundę.

Gdy zostanie nawiązane połączenie, dioda Wi-Fi (📶) zaświeci na niebiesko.

■ Model QL-820NWB

a) Naciśnij przyciski Menu i [▼], aby wybrać menu [WLAN], a następnie naciśnij przycisk [OK].

b) Naciskając przycisk [▼], wybierz menu [Naciśnięcie prz. WPS], a następnie naciśnij przycisk [OK].

Po nawiązaniu połączenia na ekranie LCD drukarki pojawi się ikona WLAN.



Informacja

- Komputery i urządzenia mobilne znajdujące się w tej samej sieci co drukarka będą miały dostęp do drukarki.
- Drukarka będzie próbowała nawiązać połączenie przy użyciu funkcji WPS przez dwie minuty. Jeśli w tym czasie zostanie naciśnięty przycisk WPS (QL-810W) lub [OK] (QL-820NWB), drukarka będzie kontynuowała próby połączenia przez kolejne dwie minuty.
- Tę konfigurację można wykonać również przy użyciu kodu PIN.

Podłączanie przy użyciu przewodowej sieci LAN (tylko QL-820NWB)

Informacja

Aby użyć statycznego adresu IP do podłączenia drukarki do przewodowej sieci LAN, zainstaluj sterowniki drukarki oraz Narzędzie do konfiguracji ustawień drukarki, a następnie skonfiguruj ustawienia połączenia z przewodową siecią LAN.

Aby uzyskać więcej informacji, patrz *Instalacja oprogramowania i sterowników drukarki na komputerze* na stronie 22.

- 1 Jeśli bezprzewodowe połączenie LAN nie jest wyłączone, nie można korzystać z przewodowej sieci LAN. Przed podłączeniem drukarki do przewodowej sieci LAN wyłącz bezprzewodowe połączenie LAN przy użyciu Narzędzia do konfiguracji ustawień drukarki.
- 2 Przed podłączeniem przewodu LAN wyłącz drukarkę.
- 3 Podłącz przewód LAN do gniazda LAN z tyłu drukarki.
- 4 Podłącz przewód LAN do aktywnego gniazda LAN sieci.
- 5 Włącz drukarkę.

Informacja

Ustawienia komunikacji drukarki można zmienić w obszarze **[Ustawienia komunikacji]** w Narzędziu do konfiguracji ustawień drukarki. Aby uzyskać więcej informacji dotyczących ustawień komunikacji, patrz *Karta Ogólne* na stronie 44.

Przewód sieciowy

Musi to być przewód skrętkowy kategorii 5 (lub wyższej) do sieci Fast Ethernet 10BASE-T lub 100BASE-TX.

Informacja

Nie należy podłączać tego urządzenia do sieci LAN, w której występują przepięcia.

Połączenie Bluetooth (tylko QL-820NWB)

Ważne

Aby drukarka i komputer lub adapter z funkcją Bluetooth mogły się ze sobą komunikować, należy najpierw sparować drukarkę z komputerem lub urządzeniem przenośnym przy użyciu oprogramowania do zarządzania funkcją Bluetooth z poziomu komputera lub urządzenia przenośnego.

- 1 Naciśnij przycisk Menu.
- 2 Naciskając przycisk [▲] lub [▼], wybierz menu [Bluetooth].
- 3 Naciśnij przycisk [OK].
- 4 Naciskając przycisk [▲] lub [▼], wybierz opcję [Bluetooth (wł./wył.)], a następnie naciśnij przycisk [OK]. Naciskając przycisk [▲] lub [▼], wybierz opcję [Wł.], a następnie naciśnij przycisk [OK].
- 5 Wykryj drukarkę przy użyciu oprogramowania do zarządzania funkcją Bluetooth. Komunikacja Bluetooth jest teraz dostępna.

Podłączanie drukarki do etykiet do skanera kodów kreskowych przy użyciu funkcji Bluetooth (tylko QL-820NWB)

Drukarkę można podłączyć do skanera kodów kreskowych za pomocą interfejsu Bluetooth.



Informacja

- Postępuj zgodnie z zaleceniami producenta danego urządzenia wyposażonego w funkcję Bluetooth, np. skanera kodów kreskowych, i zainstaluj wszelki niezbędny sprzęt i oprogramowanie.
- Ustawienia połączenia Bluetooth są zachowywane nawet po wyłączeniu drukarki.

■ Podłączanie drukarki do skanera kodów kreskowych przy użyciu funkcji Bluetooth

Aby móc drukować kody kreskowe przy użyciu połączenia Bluetooth, należy wykonać następujące czynności:

Po nawiązaniu połączenia drukarka pozostanie podłączona aż do momentu wyłączenia i jednocześnie nie będzie możliwe podłączenie do innego urządzenia.

- 1 Naciśnij przyciski Menu i [▼], aby wybrać menu [Bluetooth], a następnie naciśnij przycisk [OK].
Ustaw [Bluetooth (wł./wył.)] na [Wł.].

Interfejs Bluetooth w wersji 2.0 lub starszej

- 2 Sprawdź kod PIN na karcie Bluetooth w oknie dialogowym Ustawienia w Narzędziu do konfiguracji ustawień drukarki i wprowadź go w docelowym urządzeniu Bluetooth.

Interfejs Bluetooth w wersji 2.1 lub nowszej

- 2 Przeprowadź parowanie z docelowego urządzenia Bluetooth.
- 3 Jeśli pole wyboru [Żądaj ustawień Secure Simple Pairing (SSP) podczas parowania] nie jest zaznaczone, na ekranie LCD zostanie wyświetlony klucz Bluetooth dla urządzenia Bluetooth (docelowego) i zostanie nawiązane połączenie Bluetooth.

Jeśli pole wyboru [Żądaj ustawień Secure Simple Pairing (SSP) podczas parowania] jest zaznaczone, na ekranie LCD zostanie wyświetlony klucz Bluetooth. Naciśnij przycisk [OK] na drukarce. Po wprowadzeniu klucza Bluetooth w urządzeniu Bluetooth (docelowym) zostanie nawiązane połączenie Bluetooth.

Drukowanie z komputera

Dostępne aplikacje

Dostępne są różnego typu aplikacje i funkcje umożliwiające efektywniejsze wykorzystywanie drukarki.

Aby korzystać z tych aplikacji, należy zainstalować sterownik drukarki.

Odwiedź naszą witrynę (install.brother) i pobierz instalatora aplikacji i sterownik drukarki.

Aplikacja	Windows	Mac	Charakterystyka
P-touch Editor	✓	✓	Umożliwia projektowanie i drukowanie spersonalizowanych etykiet przy użyciu wbudowanych narzędzi do rysowania, z zastosowaniem tekstu o różnych czcionkach i stylach, importowanej grafiki i kodów kreskowych.
P-touch Transfer Manager	✓		Umożliwia przesyłanie szablonów oraz innych danych do drukarki i zapisywanie kopii zapasowych danych na komputerze. Ta aplikacja jest instalowana wraz z aplikacją P-touch Editor.
P-touch Library	✓		Służy do zarządzania szablonami P-touch Editor i ich drukowania. Za pomocą aplikacji P-touch Library można drukować szablony. Ta aplikacja jest instalowana wraz z aplikacją P-touch Editor.
P-touch Update Software	✓	✓	Służy do aktualizowania oprogramowania do najnowszych wersji.
P-touch Editor Lite LAN	✓		Umożliwia drukowanie przy użyciu połączeń bezprzewodowych i przewodowych.
Printer Setting Tool (Narzędzie do konfiguracji ustawień drukarki)	✓	✓	Umożliwia skonfigurowanie ustawień drukarki z komputera.
Kreator konfiguracji urządzenia bezprzewodowego		✓	Umożliwia skonfigurowanie drukarki do pracy w sieci bezprzewodowej.
BRAdmin Light	✓		Wykrywa drukarkę w sieci i umożliwia konfigurowanie podstawowych ustawień z komputera.
BRAdmin Professional	✓		Wykrywa drukarkę w sieci i umożliwia konfigurowanie zaawansowanych ustawień oraz przeprowadzanie aktualizacji z komputera.

Funkcja	Windows	Mac	Charakterystyka
Druk rozproszony	✓		Drukowanie dużej liczby etykiet można rozdzielić pomiędzy kilka drukarek. Ponieważ drukowanie odbywa się jednocześnie, pozwala to skrócić jego całkowity czas. Aby uzyskać więcej informacji, patrz <i>Druk rozproszony (tylko system Windows)</i> na stronie 92.

Tworzenie etykiet na komputerze

Dostępnych jest kilka metod drukowania przy użyciu tej drukarki.



Poniżej znajduje się procedura drukowania z komputera przy użyciu programu P-touch Editor.

- 1 Uruchom program P-touch Editor a następnie otwórz dokument, który chcesz wydrukować.
- 2 Utwórz projekt etykiety.
- 3 Sprawdź opcje przycinania.
- 4 Wybierz opcję [**Plik**], a następnie opcję [**Drukuj**] z paska menu lub kliknij ikonę [**Drukuj**].

Opcje przycinania

Opcje przycinania umożliwiają określenie sposobu podawania i przycinania elementów podczas drukowania. W przypadku drukowania z komputera wybierz opcję przycinania przy użyciu sterownika drukarki.

Tabela opcji przycinania etykiet

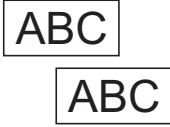
Automatyczne przycięcie	Przycinaj na końcu	Obraz
Nie	Tak	
Nie	Nie	
Tak	Tak lub nie	

Przyklejanie etykiet

- 1 Odklej warstwę podłoża etykiety.
- 2 Umieść etykietę w odpowiednim położeniu, a następnie przyciśnij ją od góry do dołu palcami, aby ją przykleić.



Informacja

Przyklejanie etykiet do powierzchni mokrych, zabrudzonych lub nierównych może sprawiać kłopoty. Etykiety mogą łatwo odklejać się od tych powierzchni.

Instalacja aplikacji do użytku z urządzeniami mobilnymi

Firma Brother oferuje różne aplikacje, które mogą być używane wraz z drukarką, m.in. aplikacje umożliwiające bezpośrednie drukowanie z urządzeń Apple iPhone, iPad i iPod touch lub smartfonów i tabletów Android™ oraz aplikacje umożliwiające bezprzewodowe przenoszenie danych, np. szablonów, symboli i baz danych, utworzonych na komputerze do drukarki.

Dostępne aplikacje

Następujące aplikacje firmy Brother można pobrać bezpłatnie z witryn App Store lub Google Play™:

Aplikacja	Charakterystyka
Brother iPrint&Label	Umożliwia tworzenie i drukowanie etykiet przy użyciu szablonów na smartfonie, tablecie lub innym urządzeniu mobilnym i wysyłanie ich bezpośrednio do drukarki.
Mobile Transfer Express	Umożliwia pobieranie na urządzenia mobilne baz danych i danych etykiet utworzonych na komputerze przy użyciu aplikacji P-touch Editor i zapisanych w usłudze chmury, a następnie wysyłanie ich do drukarki.



Informacja

Możesz także podłączyć drukarkę i urządzenie mobilne z systemem Android za pomocą kabla USB On-the-Go (do kupienia osobno).

Podłączanie drukarki do etykiet do urządzenia mobilnego

- 1 Potwierdź ustawienia Wireless Direct drukarki, a następnie podłącz drukarkę do komputera przy użyciu przewodu USB.

■ Z poziomu drukarki (tylko QL-820NWB)

- 1 Naciśnij przyciski Menu i [▼], aby wybrać menu [WLAN], a następnie naciśnij przycisk [OK]. Ustaw [WLAN (wł./wył.)] na [Wł.].
- 2 Naciśnij przyciski Menu i [▼], aby wybrać menu [WLAN], a następnie naciśnij przycisk [OK].
- 3 Naciskając przycisk [▼], wybierz menu [Tryb sieciowy], a następnie naciśnij przycisk [OK].
- 4 Wybierz [Tryb Direct], a następnie naciśnij przycisk [OK]. Na ekranie LCD pojawi się ikona Wireless Direct.

■ Systemy Windows

Podłącz drukarkę do komputera przy użyciu przewodu USB. Na komputerze uruchom Narzędzie do konfiguracji ustawień drukarki i kliknij przycisk [Ustawienia komunikacji]. Wybierz [Infrastruktura lub Wireless Direct] lub [Wireless Direct] dla opcji [Wybrany interfejs] w obszarze [Ustawienia komunikacji] na karcie [Ogólne] i potwierdź kartę [Wireless Direct].

Aby uzyskać więcej informacji na temat ustawień komunikacji, patrz *Ustawienia komunikacji dla systemu Windows* na stronie 40.

■ Komputery Mac

- a) Uruchom na komputerze aplikację **Printer Setting Tool** (Narzędzie do konfiguracji ustawień drukarki).
- b) Kliknij kartę **[Wireless LAN]** (Bezprzewodowa sieć LAN).
- c) Sprawdź, czy funkcja **[Wireless Direct]** jest ustawiona na **[On]** (Wł.).

2 **Model QL-810W**

Aby włączyć funkcję Wi-Fi, naciśnij i przytrzymaj przez sekundę przycisk Wi-Fi (📶) na drukarce. Dioda Wi-Fi (📶) zacznie migać na niebiesko co trzy sekundy.

Model QL-820NWB

Naciśnij przyciski Menu i [▼], aby wybrać menu [WLAN], a następnie naciśnij przycisk [OK].

Ustaw [WLAN (wł. /wył.)] na [Wł.], aby włączyć funkcję Wi-Fi. Na ekranie LCD pojawi się ikona Wi-Fi (📶).

- 3 Na ekranie ustawień Wi-Fi urządzenia mobilnego wybierz nazwę SSID drukarki i wprowadź hasło.



Informacja

- Domyślna nazwa SSID i hasło są następujące:
SSID: „DIRECT-*****_QL-810W” lub „DIRECT-*****_QL-820NWB”, gdzie ***** to pięć ostatnich cyfr numeru seryjnego produktu.
(Etykieta z numerem seryjnym produktu znajduje się w komorze rolki DK drukarki).
Hasło: 810*****/820*****, gdzie ***** to pięć ostatnich cyfr numeru seryjnego produktu.
- Drukarkę można podłączyć do urządzenia mobilnego w trybie infrastruktury za pośrednictwem bezprzewodowego punktu dostępowego/routera.

Drukowanie z urządzenia mobilnego

- 1 Upewnij się, że drukarka jest podłączona do urządzenia mobilnego. Uruchom aplikację do drukowania mobilnego na urządzeniu mobilnym. Patrz *Podłączanie drukarki do etykiet do urządzenia mobilnego* na stronie 33.
- 2 Wybierz szablon lub projekt etykiety. Można też wybrać i wydrukować wcześniej zaprojektowaną etykietę lub obraz.
- 3 Dotknij przycisk [**Drukuj**] w menu aplikacji.

Opcje przycinania

Patrz *Opcje przycinania* na stronie 31.

Drukowanie szablonów utworzonych na komputerze przy użyciu urządzenia mobilnego

Przy użyciu aplikacji P-touch Transfer Manager można zapisywać dane szablonu utworzonego w programie P-touch Editor w formacie BLF lub PDZ. Następnie, przy użyciu aplikacji Mobile Transfer Express, można wysłać zapisany plik z urządzenia mobilnego do drukarki i go wydrukować.

- 1 Zapisz dane szablonu w formacie BLF lub PDZ przy użyciu aplikacji P-touch Transfer Manager. Aby uzyskać więcej informacji, patrz *Tworzenie plików transferu i plików pakietów transferu* na stronie 129.
- 2 Plik .blf lub .pdz można wykorzystać w urządzeniu mobilnym, stosując jedną z poniższych metod.
 - Zapisz plik, korzystając z usługi pamięci masowej w chmurze, a następnie udostępnij plik przy użyciu funkcji udostępniania systemu operacyjnego urządzenia mobilnego.
 - Wyślij plik jako załącznik do wiadomości e-mail z komputera do urządzenia mobilnego, a następnie zapisz plik na urządzeniu mobilnym.
- 3 Podłącz drukarkę do urządzenia mobilnego, a następnie uruchom aplikację Mobile Transfer Express. Zostaną wyświetlone dane szablonu.
- 4 Wybierz szablon, który chcesz wydrukować, a następnie prześlij go do drukarki.



Informacja

Aby pobrać plik z usługi pamięci masowej chmury do urządzenia mobilnego, należy podłączyć urządzenie mobilne przy użyciu trybu infrastruktury. Jeśli więc podłączysz także urządzenie mobilne do drukarki przy użyciu trybu infrastruktury, możesz szybko przesłać pobrane pliki (tylko w formacie .blf).

- 5 Korzystając ze skanera kodów kreskowych lub ekranu LCD (tylko QL-820NWB), możesz wybrać szablon, który chcesz wydrukować z przesłanego pliku, a następnie go wydrukować.

Przyklejanie etykiet

- 1 Odklej warstwę podłoża etykiety.
- 2 Umieść etykietę w odpowiednim położeniu, a następnie przyciśnij ją od góry do dołu palcami, aby ją przykleić.



Informacja

Przyklejanie etykiet do powierzchni mokrych, zabrudzonych lub nierównych może sprawiać kłopoty. Etykiety mogą łatwo odklejać się od tych powierzchni.

Narzędzie do konfiguracji ustawień drukarki dla systemu Windows

Korzystając z Narzędzia do konfiguracji ustawień drukarki na komputerze z systemem Windows, można skonfigurować ustawienia komunikacji, ustawienia urządzenia oraz ustawienia P-touch Template drukarki.



Informacja

- Narzędzie do konfiguracji ustawień drukarki jest instalowane automatycznie podczas instalacji sterownika drukarki przy użyciu instalatora początkowego. Aby uzyskać więcej informacji, patrz *Instalacja oprogramowania i sterowników drukarki na komputerze* na stronie 22.
- W obszarze [Panel sterowania] oraz na ikonie skrótu nazwa „Narzędzie do konfiguracji ustawień drukarki” jest wyświetlana w języku angielskim jako „Printer Setting Tool”.



Ważne

Narzędzie do konfiguracji ustawień drukarki jest dostępne tylko z kompatybilnymi drukarkami firmy Brother.

Przed rozpoczęciem korzystania z Narzędzia do konfiguracji ustawień drukarki

- Upewnij się, że zasilacz sieciowy jest podłączony do drukarki i do gniazda elektrycznego lub zainstalowana jest w pełni naładowana bateria.
- Upewnij się, że sterownik drukarki został prawidłowo zainstalowany i można drukować.
- Podłącz drukarkę do komputera za pomocą przewodu USB.

Korzystanie z Narzędzia do konfiguracji ustawień drukarki dla systemu Windows

- 1 Podłącz drukarkę, którą chcesz skonfigurować, do komputera.
 - 2 Uruchom Narzędzie do konfiguracji ustawień drukarki.
 - **System Windows Vista / Windows 7 / Windows Server 2008 / Windows Server 2008 R2:**
Kliknij **Start > Wszystkie programy > Brother > Labels & Mobile Printer > Printer Setting Tool (Narzędzie do konfiguracji ustawień drukarki)**.
 - **System Windows 8 / Windows 8.1 / Windows Server 2012 / Windows Server 2012 R2:**
Na ekranie **Aplikacje** kliknij **Printer Setting Tool (Narzędzie do konfiguracji ustawień drukarki)**.
 - **System Windows 10:**
Kliknij **Start > Brother > Label & Mobile Printer > Printer Setting Tool (Narzędzie do konfiguracji ustawień drukarki)**.
- Wyświetlone zostanie okno główne.

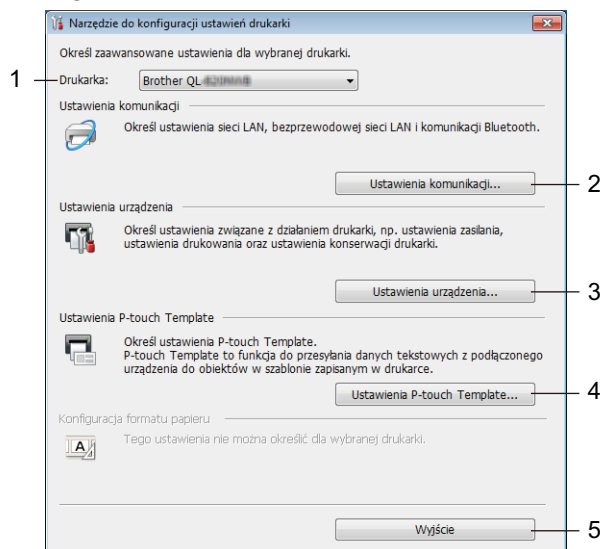

1 Drukarka

Pokazuje listę podłączonych drukarek.

2 Ustawienia komunikacji

Ustawienia komunikacji przewodowej sieci LAN (tylko QL-820NWB), bezprzewodowej sieci LAN i Bluetooth (tylko QL-820NWB).

3 Ustawienia urządzenia

Ustawienia urządzenia dla drukarki, w tym ustawienia zasilania i ustawienia drukarki.

4 Ustawienia P-touch Template

Ustawienia P-touch Template.

Aby uzyskać więcej informacji na temat programu P-touch Template, pobierz „*P-touch Template Manual/Raster Command Reference*” (*Podręcznik programu P-touch Template/ Podręcznik opisu poleceń Raster*) (tylko w j. angielskim) ze strony Brother support: support.brother.com

5 Wyjście

Zamyka okno.

- 3 Sprawdź, czy drukarka, która ma zostać skonfigurowana, jest wyświetlona w polu [**Drukarka**]. Jeśli wyświetlona jest inna drukarka, wybierz właściwą drukarkę z listy rozwijanej.



Informacja

Jeśli podłączona jest tylko jedna drukarka, nie ma potrzeby dokonywania wyboru, ponieważ tylko ta jedna drukarka jest dostępna.

- 4 Wybierz ustawienia, które chcesz zmienić, a następnie określ je lub zmień w oknie dialogowym. Więcej informacji na temat okien dialogowych ustawień znajduje się w rozdziałach *Ustawienia komunikacji dla systemu Windows* na stronie 40, *Ustawienia urządzenia dla systemu Windows* na stronie 51 i *Ustawienia P-touch Template dla systemu Windows* na stronie 59.
- 5 Kliknij **Zastosuj**, a następnie kliknij **Wyjście...**, aby zastosować ustawienia w drukarce.
- 6 Kliknij [**Wyjście**] w oknie głównym, aby zakończyć konfigurację ustawień.

! Ważne

Konfigurowanie drukarki przy użyciu Narzędzia do konfiguracji ustawień drukarki powinno odbywać się *tylko wtedy*, gdy drukarka oczekuje na kolejne zadanie. Jeżeli zostanie podjęta próba konfiguracji drukarki podczas wykonywania zadania, może ona działać nieprawidłowo.

Ustawienia komunikacji dla systemu Windows

[**Ustawienia komunikacji**] w Narzędziu do konfiguracji ustawień drukarki umożliwiają określenie lub zmianę parametrów komunikacji drukarki w przypadku podłączania jej do komputera za pomocą przewodu USB lub funkcji Bluetooth (tylko QL-820NWB). Można nie tylko zmienić ustawienia komunikacji jednej drukarki, ale również zastosować te same ustawienia do większej liczby drukarek.

Okno dialogowe ustawień

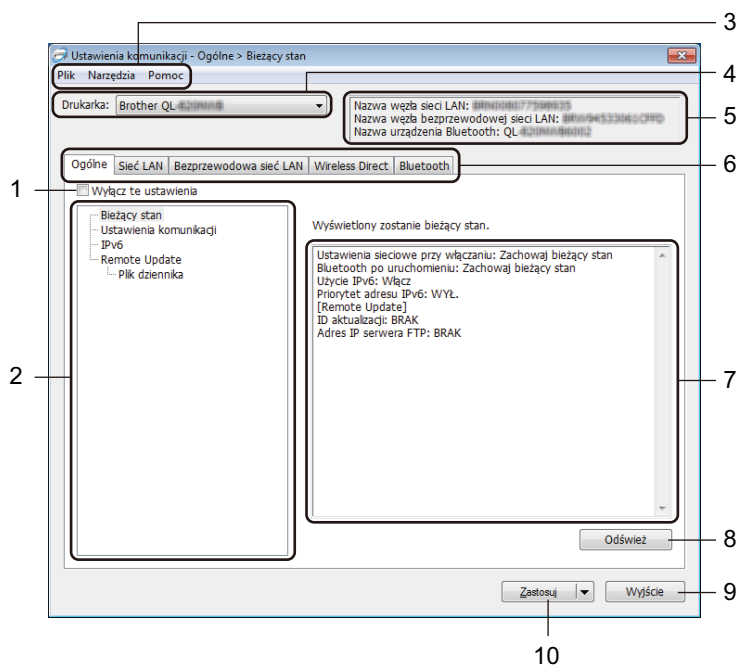

1 Wyłącz te ustawienia

Po zaznaczeniu tego pola wyboru na karcie zostanie wyświetlony symbol  i nie będzie już można wprowadzać ani zmieniać ustawień.

Ustawienia na karcie, na której wyświetlany jest symbol , nie zostaną zastosowane w drukarce nawet po kliknięciu przycisku [**Zastosuj**]. Ponadto ustawienia na tej karcie nie zostaną zapisane ani wyeksportowane pomimo użycia polecenia [**Zapisz w pliku poleceń**] lub [**Eksport**].

Aby zastosować ustawienia w drukarce, zapisać je lub wyeksportować, należy usunąć zaznaczenie tego pola wyboru.

2 Pozycje

Po wybraniu opcji [**Bieżący stan**] bieżące ustawienia zostaną wyświetlone w obszarze wyświetlania/zmiany ustawień.

Wybierz pozycję spośród ustawień, które chcesz zmienić.

3 Pasek menu

Polecenia są podzielone na kategorie (Plik, Narzędzia i Pomoc) według funkcji.

4 Drukarka

Pokazuje listę podłączonych drukarek.

5 Nazwa węzła

Wyświetla nazwę węzła (nazwy węzłów można zmieniać). Aby uzyskać więcej informacji, patrz *Pasek menu* na stronie 42.

6 Karty ustawień

Zawierają ustawienia, które można określać lub zmieniać.

Jeśli na karcie wyświetlany jest symbol , ustawienia na tej karcie nie zostaną zastosowane w drukarce.

7 Obszar wyświetlania/zmiany ustawień

Wyświetla bieżące ustawienia dla wybranej pozycji.

8 Odśwież

Aktualizuje wyświetlane ustawienia, uwzględniając najnowsze informacje.

9 Wyjście

Powoduje wyjście z menu [**Ustawienia komunikacji**] i powrót do okna głównego Narzędzia do konfiguracji ustawień drukarki.

! Ważne

Jeśli po zmianie ustawień zostanie kliknięty przycisk [**Wyjście**], lecz nie zostanie kliknięty przycisk [**Zastosuj**], ustawienia nie zostaną zastosowane w drukarkach.

10 Zastosuj

Powoduje zastosowanie ustawień w drukarce.

Aby zapisać wprowadzone ustawienia w pliku poleceń, wybierz pozycję [**Zapisz w pliku poleceń**] na rozwijanej liście. Zapisanego pliku poleceń można użyć w trybie pamięci masowej w celu zastosowania ustawień w drukarce. Aby uzyskać więcej informacji, patrz *Tryb pamięci masowej (tylko QL-820NWB)* na stronie 86.

! Ważne

Kliknięcie przycisku [**Zastosuj**] powoduje zastosowanie w drukarce wszystkich ustawień ze wszystkich kart. Jeśli zaznaczone jest pole wyboru [**Wyłącz te ustawienia**], ustawienia z tej karty nie zostaną zastosowane.

Pasek menu

Poniżej znajdują się objaśnienia pozycji menu dostępnych w oknie dialogowym ustawień.

- **Zastosuj ustawienia w drukarce**

Powoduje zastosowanie ustawień w drukarce.

- **Zapisz ustawienia w pliku poleceń**

Zapisuje ustawienia w pliku poleceń. Rozszerzenie pliku to .bin.

Zapisanego pliku poleceń można użyć w trybie pamięci masowej w celu zastosowania ustawień w drukarce. Aby uzyskać więcej informacji, patrz *Tryb pamięci masowej (tylko QL-820NWB)* na stronie 86.



Informacja

Jeśli na danej karcie zaznaczone jest pole wyboru **[Wyłącz te ustawienia]**, ustawienia z tej karty nie zostaną zapisane.



Ważne

- Następujące informacje nie są zapisywane w pliku poleceń:
 - Nazwa węzła
 - Adres IP, maska podsieci i brama domyślna (gdy adres IP ustawiony jest na **[STATIC]**)
 - Zapisane polecenia ustawień komunikacji umożliwiają zastosowanie ustawień wyłącznie w tej drukarce. Aby zastosować ustawienia w drukarce przy użyciu pliku poleceń, użyj trybu pamięci masowej.
 - Zapisane pliki poleceń zawierają klucze uwierzytelniania i hasła. Należy podjąć niezbędne kroki w celu ochrony zapisanych plików poleceń, na przykład poprzez zapisanie ich w miejscu, do którego nie mają dostępu inne osoby.
 - Nie wysyłaj plików poleceń do innego modelu drukarki.
-

- **Importuj**

- **Importuj z bieżących ustawień bezprzewodowych komputera**

Importuje ustawienia z komputera.



Informacja

- W celu zaimportowania ustawień sieci bezprzewodowej komputera wymagane są uprawnienia administratora do danego komputera.
 - Można importować tylko ustawienia uwierzytelniania osobistych zabezpieczeń (system otwarty, uwierzytelnianie kluczem publicznym i WPA/WPA2-PSK). Nie można zaimportować ustawień uwierzytelniania zabezpieczeń firmowych (takich jak LEAP i EAP-FAST) ani WPA2-PSK (TKIP) i WPA-PSK (AES).
 - Jeśli w używanym komputerze włączona jest więcej niż jedna bezprzewodowa sieć LAN, do importowania zostaną wybrane pierwsze wykryte ustawienia bezprzewodowe (tylko ustawienia osobiste).
 - Zaimportowane mogą zostać tylko ustawienia (tryb komunikacji, SSID, metoda uwierzytelniania, tryb szyfrowania i klucz uwierzytelniania) z karty **[Bezprzewodowa sieć LAN]** — **[Ustawienia bezprzewodowe]**.
-

■ Wybierz profil, który chcesz importować

Umożliwia zaimportowanie wyeksportowanego pliku i zastosowanie ustawień w drukarce.

Kliknij [**Przełączaj**] i wybierz plik, który chcesz zaimportować. Ustawienia z wybranego pliku wyświetlane są w obszarze wyświetlania/zmiany ustawień.



Informacja

- Można zaimportować wszystkie ustawienia, takie jak ustawienia sieci bezprzewodowej lub ustawienia TCP/IP, z wyjątkiem nazw węzłów.
- Można importować wyłącznie profile zgodne z wybraną drukarką.
- Jeśli adres IP importowanego profilu jest ustawiony na [**STATIC**], należy go zmienić stosownie do potrzeb, aby nie zduplikować adresu IP istniejącej skonfigurowanej drukarki w sieci.

• Eksportuj

Zapisuje bieżące ustawienia w pliku.

Jeśli na danej karcie zaznaczone jest pole wyboru [**Wyłącz te ustawienia**], ustawienia z tej karty nie zostaną zapisane.



Ważne

Wyeksportowane pliki nie są szyfrowane.

• Po zastosowaniu nowych ustawień automatycznie uruchom drukarkę ponownie

Jeśli to pole wyboru zostanie zaznaczone, drukarka zostanie automatycznie uruchomiona ponownie po zastosowaniu ustawień komunikacji.

Jeśli to pole wyboru nie jest zaznaczone, należy ręcznie ponownie uruchomić drukarkę.



Informacja

W przypadku konfigurowania więcej niż jednej drukarki można skrócić czas wymagany do zmiany ustawień, usuwając zaznaczenie tego pola wyboru. W tym przypadku zaleca się zaznaczenie tego pola wyboru podczas konfigurowania pierwszej drukarki w celu potwierdzenia, że wszystkie ustawienia działają zgodnie z zamierzeniami.

• Automatycznie wykrywa podłączoną drukarkę i przywraca bieżące ustawienia

Gdy to pole wyboru zostanie zaznaczone i drukarka zostanie podłączona do komputera, nastąpi jej automatyczne wykrycie i wyświetlenie jej bieżących ustawień na stronie [**Bieżący stan**].



Informacja

Jeśli model podłączonej drukarki różni się od drukarki wyświetlanej na liście rozwijanej [**Drukarka**], ustawienia dostępne na wszystkich kartach zostaną zmienione na odpowiadające podłączonej drukarce.

• Zmień nazwę węzła/nazwę urządzenia Bluetooth

Umożliwia zmianę nazwy węzła.

• Zresetuj do domyślnych ustawień komunikacji

Przywraca ustawienia komunikacji do fabrycznych ustawień domyślnych.

• Wyświetl Pomoc

Wyświetla tematy pomocy.

Karta Ogólne

Poniżej znajdują się objaśnienia dotyczące karty Ogólne, dostępnej w oknie dialogowym ustawień.

Ustawienia komunikacji

- **Ustawienia sieciowe przy włączaniu**

Pozwalają określić warunki łączenia za pośrednictwem sieci Wi-Fi, gdy drukarka jest włączona.

QL-810W: Wybierz opcję [**Wł. domyślnie**], [**Wył. domyślnie**] lub [**Zachowaj bieżący stan**].

QL-820NWB: Wybierz opcję [**Domyślna bezprzewodowa sieć LAN**], [**Domyślna sieć LAN**] lub [**Zachowaj bieżący stan**].

- **Wybrany interfejs**

Można wybrać opcję [**Infrastruktura lub Ad-hoc**], [**Infrastruktura lub Wireless Direct**] lub [**Wireless Direct**].

- **Bluetooth po uruchomieniu (tylko QL-820NWB)**

Pozwala określić warunki łączenia za pośrednictwem funkcji Bluetooth, gdy drukarka jest włączona.

Wybierz opcję [**Wł. domyślnie**], [**Wył. domyślnie**] lub [**Zachowaj bieżący stan**].

IPv6

- **Użycie IPv6**

Wybierz opcję [**Włącz**] lub [**Wyłącz**].

- **Priorytet adresu IPv6**

Wybierz, jeśli adres IPv6 ma mieć pierwszeństwo.

Remote Update (tylko QL-820NWB)

Remote Update to funkcja drukarki umożliwiająca półautomatyczne aktualizowanie ustawień drukarki przy użyciu prostego połączenia z serwerem FTP, na którym zapisane są pliki aktualizacji.

- **Adres IP serwera FTP**

Wprowadź adres serwera FTP.

- **Numer portu**

Wprowadź numer portu używanego do łączenia się z serwerem FTP.

- **Tryb PASV**

Włącz lub wyłącz tryb PASV.

- **Użytkownik**

Wprowadź nazwę użytkownika posiadającego uprawnienia do logowania się na serwerze FTP.

- **Hasło**

Wprowadź hasło powiązane z nazwą użytkownika wprowadzoną w polu Użytkownik.

- **Wyświetl klucz i hasło na ekranie**

- **Ścieżka**

Wprowadź ścieżkę do folderu na serwerze FTP, z którego chcesz pobrać plik aktualizacji.

- **Nazwa pliku**

Określ nazwę pliku aktualizacji na serwerze FTP.

Plik dziennika (tylko QL-820NWB)

- **Archiwum pliku dziennika**

Umożliwia wybranie, czy dziennik aktualizacji ma zostać wyeksportowany na serwer FTP.

- **Ścieżka archiwum pliku dziennika serwera FTP**

Wprowadź ścieżkę do folderu na serwerze FTP, do którego chcesz wyeksportować dane dziennika.

Karty Sieć LAN (tylko QL-820NWB)/Bezprzewodowa sieć LAN

Poniżej znajdują się objaśnienia dotyczące kart Sieć LAN (tylko QL-820NWB) i Bezprzewodowa sieć LAN, dostępnych w oknie dialogowym ustawień.

TCP/IP (bezprzewodowe)

- **Metoda uruchamiania**
Wybierz [AUTO], [BOOTP], [DHCP], [RARP] lub [STATIC].
- **Adres IP/Maska podsieci/Bramka**
Określa poszczególne parametry sieci.
Ustawienia te można wprowadzić tylko wtedy, gdy adres IP jest ustawiony na [STATIC].
- **Metoda serwera DNS**
Wybierz [AUTO] lub [STATIC].
- **Adres IP podstawowego serwera DNS/Adres IP zapasowego serwera DNS**
Ustawienia te można wprowadzić tylko wtedy, gdy serwer DNS jest ustawiony na [STATIC].

IPv6

- **Stacyjny adres IPv6**
Określa stały adres IPv6.
- **Włącz ten adres**
Umożliwia włączenie określonego statycznego adresu IPv6.
- **Adres IPv6 podstawowego serwera DNS/Adres IPv6 zapasowego serwera DNS**
Określa adresy IPv6 serwera DNS.
- **Lista adresów IPv6**
Wyświetla listę adresów IPv6.

Ustawienia bezprzewodowe

- **Tryb komunikacji**
Wybierz [Infrastruktura] lub [Ad-hoc].
- **SSID (Nazwa sieci)**
Kliknij przycisk [Szukanie] w celu wyświetlenia dostępnych opcji SSID w osobnym oknie dialogowym.
- **Kanał**
Wyświetla listę dostępnych kanałów.



Informacja

Ustawienie to jest ważne tylko w trybie Ad-hoc.

- **Metoda uwierzytelniania/Tryb szyfrowania**
Obsługiwane tryby szyfrowania dla metod uwierzytelniania przedstawia część *Tryby komunikacji oraz metody uwierzytelniania/tryby szyfrowania* na stronie 47.
- **Klucz WEP**
Ustawienie można wybrać tylko wtedy, gdy jako tryb szyfrowania zostanie wybrana opcja WEP.
- **PSK(Hasło)**
Ustawienie to można wybrać tylko wtedy, gdy jako metoda uwierzytelniania zostanie wybrana opcja WPA/WPA2-PSK.

- **ID użytkownika/Hasło**

Ustawienia te można wprowadzić tylko wtedy, gdy metoda uwierzytelniania została ustawiona na LEAP, EAP-FAST, PEAP, EAP-TTLS lub EAP-TLS. Ponadto, w przypadku EAP-TLS nie ma potrzeby rejestrowania hasła, ale należy zarejestrować certyfikat klienta. Aby zarejestrować certyfikat, połącz się z drukarką z przeglądarki internetowej, a następnie określ certyfikat. Aby uzyskać szczegółowe informacje na temat korzystania z przeglądarki internetowej, patrz *Zarządzanie przez sieć* na stronie 156.

- **Wyświetl klucz i hasło na ekranie**

Po zaznaczeniu tego pola wyboru klucze i hasła będą wyświetlane zwykłym tekstem (niezaszyfrowanym).

Tryby komunikacji oraz metody uwierzytelniania/tryby szyfrowania

- Gdy opcja [**Tryb komunikacji**] jest ustawiona na [**Ad-hoc**]

Metoda uwierzytelniania	Tryb szyfrowania
System otwarty	BRAK / WEP

- Gdy opcja [**Tryb komunikacji**] jest ustawiona na [**Infrastruktura**]

Metoda uwierzytelniania	Tryb szyfrowania
System otwarty	BRAK / WEP
Klucz wspólny	WEP
WPA/WPA2-PSK	TKIP+AES / AES
LEAP	CKIP
EAP-FAST/BRAK	TKIP+AES / AES
EAP-FAST/MS-CHAPv2	TKIP+AES / AES
EAP-FAST/GTC	TKIP+AES / AES
PEAP/MS-CHAPv2	TKIP+AES / AES
PEAP/GTC	TKIP+AES / AES
EAP-TTLS/CHAP	TKIP+AES / AES
EAP-TTLS/MS-CHAP	TKIP+AES / AES
EAP-TTLS/MS-CHAPv2	TKIP+AES / AES
EAP-TTLS/PAP	TKIP+AES / AES
EAP-TLS	TKIP+AES / AES

! Ważne

Aby wprowadzić ustawienia wyższego poziomu zabezpieczeń:

W trakcie weryfikacji certyfikatu za pomocą metod uwierzytelniania EAP-FAST, PEAP, EAP-TTLS lub EAP-TLS certyfikatu nie można określić w Narzędziu do konfiguracji ustawień drukarki. Po skonfigurowaniu drukarki do podłączenia do sieci należy ustawić certyfikat, uzyskując dostęp do drukarki z przeglądarki internetowej.

Aby uzyskać szczegółowe informacje na temat korzystania z przeglądarki internetowej, patrz *Zarządzanie przez sieć* na stronie 156.

Karta Wireless Direct

Poniżej znajdują się objaśnienia dotyczące karty Wireless Direct, dostępnej w oknie dialogowym ustawień.

Ustawienia Wireless Direct

- **Generowanie SSID/Klucza sieciowego**
Wybierz [AUTO] lub [STATIC].
- **SSID (Nazwa sieci)/Klucz sieciowy**
Określa nazwę SSID (maks. 25 znaków ASCII) i klucz sieciowy (maks. 63 znaki), które będą używane w trybie Wireless Direct.



Informacja

Domyślne ustawienia dla nazwy SSID i hasła są następujące:

SSID: „DIRECT-*****_QL-810W” lub „DIRECT-*****_QL-820NWB”, gdzie „*****” to pięć ostatnich cyfr numeru seryjnego produktu.

(Etykieta z numerem seryjnym produktu znajduje się w komorze rolki DK drukarki).

Hasło: 810*****/820*****, gdzie ***** to pięć ostatnich cyfr numeru seryjnego produktu.

- **Kanał**
Określa kanał, który ma być używany w trybie Wireless Direct.

Karta Bluetooth (tylko QL-820NWB)

Poniżej znajdują się objaśnienia dotyczące karty Bluetooth, dostępnej w oknie dialogowym ustawień.

Ustawienia Bluetooth

- **Widoczne dla innych urządzeń**

Umożliwia „wykrywanie” drukarki przez inne urządzenia z funkcją Bluetooth.

Dostępne ustawienia: **[Wykrywalny]**, **[Niewykrywany]**

- **Zmień kod PIN**

Zaznaczenie tego pola wyboru umożliwi zmianę kodu PIN.

- **Kod PIN**

Pozwala na określenie kodu PIN, który będzie używany podczas parowania urządzeń zgodnych z wersją Bluetooth 2.0 lub starszą.

- **Wyświetlaj kod PIN na ekranie**

Po zaznaczeniu tego pola wyboru komputer domyślnie wyświetla kod PIN.

- **Żądaj ustawień Secure Simple Pairing (SSP) podczas parowania**

Po zaznaczeniu tego pola wyboru parowanie dla urządzeń zgodnych z wersją Bluetooth 2.1 lub nowszą może odbywać się przy użyciu przycisków drukarki.

Automatyczne ponowne łączenie

- **Automatyczne ponowne parowanie**

Umożliwia wybranie, czy drukarka ma się automatycznie łączyć z ostatnio podłączonym urządzeniem Apple (iPad, iPhone lub iPod touch).

Dostępne ustawienia: **[Włącz]**, **[Wyłącz]**

Stosowanie zmian ustawień w więcej niż jednej drukarce

- 1 Po zastosowaniu ustawień w pierwszej drukarce odłącz ją od komputera, a następnie podłącz do komputera drugą drukarkę.
- 2 Wybierz nowo podłączoną drukarkę z listy rozwijanej [**Drukarka**].

Informacja

Jeśli pole wyboru [**Automatycznie wykrywa podłączoną drukarkę i przywraca bieżące ustawienia**] w oknie dialogowym **Ustawienia opcji** jest zaznaczone, drukarka podłączona za pomocą przewodu USB zostanie wybrana automatycznie. Aby uzyskać więcej informacji, patrz *Ustawienia komunikacji dla systemu Windows* na stronie 40.

- 3 Kliknij przycisk [**Zastosuj**].
W drugiej drukarce zostaną zastosowane te same ustawienia co w pierwszej.

Informacja

Zalecamy zaznaczenie pola wyboru [**Po zastosowaniu nowych ustawień automatycznie uruchom drukarkę ponownie**] podczas konfigurowania pierwszej drukarki, aby sprawdzić, czy dane ustawienia umożliwią prawidłowe nawiązanie połączenia z bezprzewodowym punktem dostępowym/routerem. Aby uzyskać więcej informacji, patrz *Ustawienia komunikacji dla systemu Windows* na stronie 40.

- 4 Powtórz kroki 1–3 dla wszystkich drukarek, których ustawienia chcesz zmienić.

Ważne

Jeśli w opcji Adres IP zostanie wybrane ustawienie [**STATIC**], adres IP drukarki zostanie również zmieniony na taki sam jak w pierwszej drukarce. Zmień adres IP stosownie do potrzeb.

Informacja

Aby zapisać bieżące ustawienia w pliku, kliknij [**Plik**] — [**Eksport**].

Te same ustawienia można zastosować w innej drukarce, klikając [**Plik**] — [**Importuj**], a następnie wybierając plik wyeksportowanych ustawień. Aby uzyskać więcej informacji, patrz *Ustawienia komunikacji dla systemu Windows* na stronie 40.

Ustawienia urządzenia dla systemu Windows

[**Ustawienia urządzenia**] w Narzędziu do konfiguracji ustawień drukarki umożliwiają określenie lub zmianę ustawień drukarki w przypadku podłączenia jej do komputera za pomocą przewodu USB lub funkcji Bluetooth. Można nie tylko zmienić ustawienia urządzenia jednej drukarki, ale również zastosować te same ustawienia do większej liczby drukarek.

W przypadku drukowania z aplikacji komputerowej możliwe jest konfigurowanie różnych ustawień drukowania w sterowniku drukarki; natomiast [**Ustawienia urządzenia**] w Narzędziu do konfiguracji ustawień drukarki umożliwiają określenie bardziej zaawansowanych ustawień.

Po otwarciu narzędzia [**Ustawienia urządzenia**] następuje pobranie i wyświetlenie bieżących ustawień drukarki. Jeśli pobranie bieżących ustawień jest niemożliwe, wyświetlone zostają ustawienia wcześniejsze. Jeśli pobranie bieżących ustawień jest niemożliwe, a ustawienia wcześniejsze nie zostały określone, wyświetlone zostają fabryczne ustawienia urządzenia.

Okno dialogowe ustawień

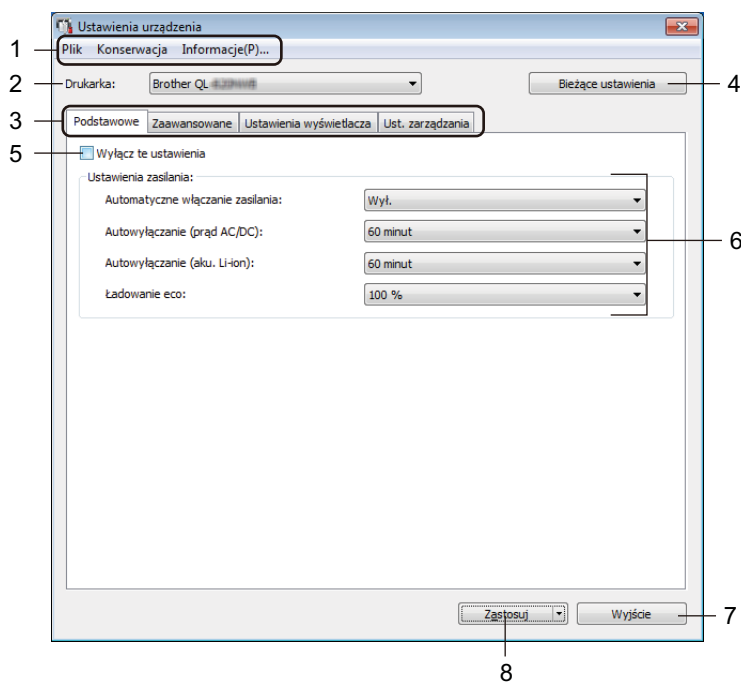

1 Pasek menu

Dla każdej pozycji menu można wybrać polecenie z listy.

2 Drukarka

Wybierz drukarkę, którą chcesz skonfigurować.

Jeśli podłączona jest tylko jedna drukarka, nie ma potrzeby dokonywania wyboru, ponieważ tylko ta jedna drukarka jest widoczna.

3 Karty ustawień

Zawierają ustawienia, które można określać lub zmieniać.

Informacja

Jeśli na karcie wyświetlany jest symbol , określenie lub zmodyfikowanie ustawień znajdujących się na tej karcie jest niemożliwe. Co więcej, ustawienia z tej karty nie zostaną zastosowane w drukarce nawet po kliknięciu przycisku [**Zastosuj**]. Ustawienia z takiej karty nie zostaną również zapisane ani wyeksportowane po wybraniu polecenia [**Zapisz w pliku poleceń**] lub [**Eksport**].

4 Bieżące ustawienia

Powoduje pobranie ustawień z aktualnie podłączonej drukarki i wyświetlenie ich w oknie dialogowym.

Ustawienia będą też pobierane dla parametrów znajdujących się w kartach z symbolem .

5 Wyłącz te ustawienia

Po zaznaczeniu tego pola wyboru na karcie zostanie wyświetlony symbol  i nie będzie już można wprowadzać ani zmieniać ustawień.

Ustawienia na karcie, na której wyświetlany jest symbol , nie zostaną zastosowane w drukarce nawet po kliknięciu przycisku [**Zastosuj**]. Ponadto ustawienia na tej karcie nie zostaną zapisane ani wyeksportowane pomimo użycia polecenia [**Zapisz w pliku poleceń**] lub [**Eksport**].

6 Parametry

Wyświetlane są bieżące ustawienia.

7 Wyjście

Powoduje wyjście z okna [**Ustawienia urządzenia**] i powrót do okna głównego Narzędzia do konfiguracji ustawień drukarki.

8 Zastosuj

Powoduje zastosowanie ustawień w drukarce.

Aby zapisać wprowadzone ustawienia w pliku poleceń, wybierz pozycję [**Zapisz w pliku poleceń**] na rozwijanej liście.

Zapisanego pliku poleceń można użyć w trybie pamięci masowej w celu zastosowania ustawień w drukarce. Aby uzyskać więcej informacji, patrz *Tryb pamięci masowej (tylko QL-820NWB)* na stronie 86.

Pasek menu

Poniżej znajdują się objaśnienia pozycji menu dostępnych w oknie dialogowym ustawień.

- **Zastosuj ustawienia w drukarce**

Powoduje zastosowanie ustawień w drukarce.

Pełni taką samą funkcję, jak kliknięcie przycisku **[Zastosuj]**.

- **Sprawdzanie ustawienia**

Wyświetlane są bieżące ustawienia.

- **Zapisz ustawienia w pliku poleceń**

Zapisuje ustawienia w pliku poleceń.

Pełni taką samą funkcję, jak wybranie opcji **[Zapisz w pliku poleceń]** z rozwijanej listy **[Zastosuj]**.

- **Import**

Importuje wyeksportowany plik.

- **Eksport**

Zapisuje bieżące ustawienia w pliku.

- **Ustawienia jednostki drukowania...**

Drukuje raport zawierający informacje o wersji oprogramowania sprzętowego i ustawieniach urządzenia.

Model QL-810W

Raport ten można wydrukować również przy użyciu przycisku cięcia (✂). Aby uzyskać więcej informacji, patrz *Potwierdzenie ustawień drukarki do etykiet* na stronie 84.

Model QL-820NWB

Raport ten można wydrukować również przy użyciu menu na ekranie LCD. Aby uzyskać więcej informacji, patrz *Ustawienia wyświetlacza LCD* na stronie 12.



Informacja

Do drukowania tego raportu użyj rolki DK w rozmiarze 62 mm.

- **Resetowanie do ustawień fabrycznych**

Resetuje wszystkie ustawienia drukarki do wartości fabrycznych.

- **Resetuj tylko ustawienia urządzenia**

Usuwa ustawienia użytkownika zapisane w drukarce.

- **Usuń szablony i bazę danych**

Usuwa szablony i bazy danych zapisane w drukarce.

- **Ustawienia opcji**

Jeśli zaznaczono pole wyboru **[Nie wyświetlaj komunikatu o błędzie, jeśli bieżące ustawienia nie mogą być pobrane przy uruchamianiu]**, następnym razem nie zostanie wyświetlony komunikat.

Karta Podstawowe

Poniżej znajdują się objaśnienia dotyczące karty Podstawowe, dostępnej w oknie dialogowym ustawień.

- **Automatyczne włączanie zasilania**

Określa, czy drukarka będzie się włączać automatycznie po podłączeniu przewodu zasilającego do gniazda elektrycznego.

Dostępne ustawienia: **[Wył.]**, **[Wł.]**

- **Autowylączanie (prąd AC/DC)**

Ustaw czas, jaki ma upłynąć, zanim drukarka automatycznie się wyłączy, gdy jest podłączona do gniazda elektrycznego.

Dostępne ustawienia: **[Brak]**, **[10/20/30/40/50/60 minut]**

- **Autowylączanie (aku. Li-ion)**

Ustaw czas, jaki ma upłynąć, zanim drukarka automatycznie się wyłączy w przypadku zasilania baterią litowo-jonową.

Dostępne ustawienia: **[Brak]**, **[10/20/30/40/50/60 minut]**



Informacja

Autowylączanie nie działa, gdy drukarka jest podłączona za pośrednictwem sieci bezprzewodowej, sieci przewodowej (tylko QL-820NWB) lub połączenia Bluetooth (tylko QL-820NWB).

- **Ładowanie eco**

Umożliwia ustawienie ładowania eco. Ustawiając ładowanie baterii do [80 %] pojemności, można wydłużyć jej żywotność.

Dostępne ustawienia: **[100 %]**, **[80 %]**



Informacja

W celu maksymalnego wydłużenia żywotności wybierz **[80 %]**. Mimo że po wybraniu ustawienia **[80 %]** zmniejszy się liczba stron, jaką można wydrukować na pojedynczym naładowaniu, zyskuje się dłuższą żywotność baterii.

Karta Zaawansowane

Poniżej znajdują się objaśnienia dotyczące karty Zaawansowane, dostępnej w oknie dialogowym ustawień.

- **Gęstość druku (czarny)**

Określa gęstość koloru czarnego.

Dostępne ustawienia: [+6/+5/+4/+3/+2/+1/0/-1/-2/-3/-4/-5/-6]

- **Gęstość druku (czerwony)**

Określa gęstość koloru czerwonego.

Dostępne ustawienia: [+6/+5/+4/+3/+2/+1/0/-1/-2/-3/-4/-5/-6]

- **Dane drukowania po wydruku**

Ustaw, czy dane drukowania mają być wymazywane po wydrukowaniu.

Dostępne ustawienia: [Zachowaj dane drukowania], [Wymaż wszystkie dane drukowania]

- **Drukuj raport informacyjny**

Wybierz dane, jakie chcesz zawrzeć w raporcie informacyjnym drukarki.

Dostępne ustawienia: [Wszystkie], [Historia użytkowania], [Ustawienia drukarki], [Dane transferów drukarki]

- **Automatyczne przycięcie**

Ustaw metodę odcinania w przypadku drukowania większej liczby etykiet.

Dostępne ustawienia: [Wył.], [Automatyczne przycięcie], [Przycinaj na końcu] (Cięcie jest wykonywane tylko w miejscach kończących drukowanie w przypadku drukowania większej liczby etykiet).

- **Tryb szeregowania**

Dostępne ustawienia: [Kontynuuj od ostatniego] (Wybierz, aby szeregować od ostatniego wydrukowanego numeru).

[Od początkowego] (Wybierz, aby podczas każdego drukowania szeregować od numeru domyślnego).

Karta Wyświetlacz (tylko QL-820NWB)

Poniżej znajdują się objaśnienia dotyczące karty Wyświetlacz, dostępnej w oknie dialogowym ustawień.

- **Ustaw zegar**

Umożliwia ustawienie daty i godziny.

Kliknięcie przycisku [**Bieżąca data/godzina**] spowoduje zsynchronizowanie z datą i godziną komputera.

- **Jasność wyświetlacza**

Umożliwia ustawienie jasności wyświetlacza. Im wyższa wartość, tym jaśniejszy wyświetlacz.

Dostępne ustawienia: [+2/+1/0/-1/-2]

- **Podświetlenie**

Włącza lub wyłącza podświetlenie.

Dostępne ustawienia: [Wł.], [Wył.]

- **Limit czasu podświetlenia**

Umożliwia ustawienie czasu bezczynności drukarki, po jakim ma być wyłączone podświetlenie.

Dostępne ustawienia: [Wył.] (nie jest nigdy wyłączone), [5/10/20/30/60 s]

- **Tryb szablonu**

Umożliwia ustawienie, czy drukarka ma pracować w trybie P-touch Template.

W trybie P-touch Template wystarczy wprowadzić tekst, aby drukować etykiety przy użyciu wcześniej skonfigurowanego szablonu.

Dostępne ustawienia: [Wł.], [Wył.]

- **Wstępnie ustawiony szablon**

Wybierz, czy w przypadku używania szablonów innych niż ustawione fabrycznie mają być wyświetlane wstępnie ustawione szablony.

Dostępne ustawienia: [Pokaż], [Ukryj]

- **Potwierdź wydruk**

Wybierz, czy przed drukowaniem ma być wyświetlany komunikat w celu potwierdzenia liczby kopii.

Dostępne ustawienia: [Wł.], [Wył.]

- **Domyślny nr wydruku**

Ustaw domyślną liczbę wydruków.

Dostępne ustawienia: [1-999]

Karta Ust. zarządzania

Poniżej znajdują się objaśnienia dotyczące karty Ust. zarządzania, dostępnej w oknie dialogowym ustawień.

! Ważne

Aby wyświetlić te karty, wymagane są uprawnienia administratora do danego komputera lub drukarki. Uprawnienia administratora do drukarki można potwierdzić na karcie **[Właściwości drukarki]** — **[Zabezpieczenia]**.

• Bieżący

Wybierz typ trybu poleceń.

Dostępne ustawienia: **[Raster]**, **[ESC/P]**, **[P-touch Template]**

• Tryb samolotu

Umożliwia dezaktywowanie interfejsów Bluetooth lub Wi-Fi. Funkcja ta jest przydatna w przypadku korzystania z drukarki w miejscu, gdzie transmisje sygnału nie są dozwolone. Występują wówczas następujące ograniczenia:

QL-810W: Naciśnięcie i przytrzymanie przycisku Wi-Fi (📶) i przycisku WPS nie wywoła żadnego skutku.

QL-820NWB: Menu **[WLAN]** i **[Bluetooth]** znikną z ekranu LCD.

Dostępne ustawienia: **[Wył.]**, **[Wł.]**

• Ustawienia blokady (tylko QL-820NWB)

Blokuje ustawienia menu tak, aby uniemożliwić ich zmianę.

Zaznacz ustawienia, które mają zostać zablokowane, korzystając z przycisku **[Wybierz pozycje...]**.

• Hasło administratora (tylko QL-820NWB)

Wybierz **Wł.**, aby skonfigurować tryb administratora. Ustaw 4-cyfrowe hasło, które będzie wymagane w celu zmiany ustawień menu.

Dostępne ustawienia: **[Wył.]**, **[Wł.]**

• Jednostka (tylko QL-820NWB)

Określa domyślną jednostkę.

Dostępne ustawienia: **[cal]**, **[mm]**

• Język (tylko QL-820NWB)

Wybierz język wyświetlacza LCD.

• Format daty (tylko QL-820NWB)

Wybierz format daty dla zegara.

• Format godziny (tylko QL-820NWB)

Wybierz format godziny dla zegara.

Stosowanie zmian ustawień w więcej niż jednej drukarce do etykiet

- 1 Po zastosowaniu ustawień w pierwszej drukarce odłącz ją od komputera, a następnie podłącz do komputera drugą drukarkę.
- 2 Wybierz nowo podłączoną drukarkę z listy rozwijanej [**Drukarka**].
- 3 Kliknij przycisk [**Zastosuj**]. W drugiej drukarce zostaną zastosowane te same ustawienia co w pierwszej.
- 4 Powtórz kroki 1–3 dla wszystkich drukarek, których ustawienia chcesz zmienić.



Informacja

Aby zapisać bieżące ustawienia w pliku, kliknij [**Plik**] — [**Eksport**].

Te same ustawienia można zastosować w innej drukarce, klikając [**Plik**] — [**Import**], a następnie wybierając plik wyeksportowanych ustawień. Aby uzyskać więcej informacji, patrz *Ustawienia urządzenia dla systemu Windows* na stronie 51.

Ustawienia P-touch Template dla systemu Windows

Tryb P-touch Template umożliwia wstawianie danych do obiektów tekstowych i kodów kreskowych z pobranego szablonu przy użyciu opcjonalnego skanera kodów kreskowych (PA-BR-001) lub innych urządzeń podłączonych do drukarki.

Dostępne opcje i materiały eksploatacyjne mogą się różnić w zależności od kraju.

Aby ustawić lub zmienić funkcje P-touch Template, otwórz Narzędzie do konfiguracji ustawień drukarki i wybierz **[Ustawienia P-touch Template]**.



Informacja

- Tryb P-touch Template jest także kompatybilny z innymi urządzeniami wprowadzającymi dane, np. wagą, urządzeniem do testowania, kontrolerem lub programowalnym urządzeniem logicznym.
- Aby uzyskać więcej informacji na temat programu P-touch Template, pobierz „*P-touch Template Manual/Raster Command Reference*” (*Podręcznik programu P-touch Template/Podręcznik opisu poleceń Raster*) (tylko w j. angielskim) ze strony Brother support: support.brother.com
[Wybierz region/kraj.] — [Podręczniki] — [Wybierz posiadany produkt]
- Na wydrukach wykonanych za pośrednictwem programu P-touch Template niektóre symbole w kolorze czerwonym lub czarnym mogą wyglądać inaczej niż w przypadku drukowania z komputera. Aby uzyskać więcej informacji, patrz „*P-touch Template Manual/Raster Command Reference*” (*Podręcznik programu P-touch Template/Podręcznik opisu poleceń Raster*) (tylko w j. angielskim) ze strony Brother support: support.brother.com

Okno dialogowe ustawień P-touch Template

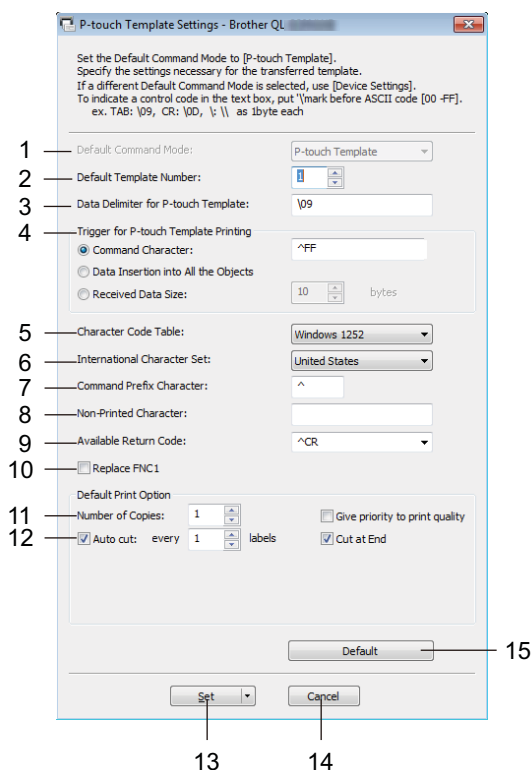

1 Default Command Mode (Domyślny tryb poleceń)

Umożliwia wybranie trybu P-touch Template jako trybu domyślnego. Aby zmienić tryb, patrz *Karta Ust. zarządzania* na stronie 57.

2 Default Template Number (Domyślny numer szablonu)

Określa domyślny numer szablonu ustawiany przez drukarkę po jej włączeniu. Jeśli nie chcesz przysyłać szablonu do drukarki, nie określaj numeru szablonu.

3 Data Delimiter for P-touch Template (Separator danych dla P-touch Template)

Określa symbol używany do oznaczania granic pomiędzy grupami danych w pliku. Można określić od 1 do 20 znaków.

4 Trigger for P-touch Template Printing (Wyzwalacz drukowania P-touch Template)

Określa wyzwalacz, który rozpocznie drukowanie. Możliwych jest kilka opcji:

[Command Character] (Znak polecenia): Drukowanie rozpocznie się po otrzymaniu określonego tutaj znaku polecenia.

[Data Insertion into All the Objects] (Wstawienie danych do wszystkich obiektów): Drukowanie rozpocznie się po otrzymaniu separatora ostatniego obiektu.

[Received Data Size] (Rozmiar otrzymanych danych): Drukowanie rozpocznie się po otrzymaniu określonej tutaj liczby znaków. Separatory nie są zaliczane do liczby znaków.

5 Character Code Table (Tabela kodów znaków)

Wybierz jeden z następujących zestawów kodów znaków:

Dostępne ustawienia: **[Windows 1252]**, **[Windows 1250 Eastern Europe]** (Windows 1250 Europa Wschodnia), **[Brother standard]** (Standardowy zestaw Brother)

6 International Character Set (Zestaw znaków międzynarodowych)

Wyświetla listę zestawów znaków dla określonych krajów.

Dostępne ustawienia: **[United States]** (Stany Zjednoczone), **[France]** (Francja), **[Germany]** (Niemcy), **[Britain]** (Wielka Brytania), **[Denmark]** (Dania), **[Sweden]** (Szwecja), **[Italy]** (Włochy), **[Spain]** (Hiszpania), **[Japan]** (Japonia), **[Norway]** (Norwegia), **[Denmark II]** (Dania II), **[Spain II]** (Hiszpania II), **[Latin America]** (Ameryka Łacińska), **[Korea]**, **[Legal]**

Poniższe 12 kodów zmienia się w zależności od kraju wybranego z powyższej listy:

23h 24h 40h 5Bh 5Ch 5Dh 5Eh 60h 7Bh 7Ch 7Dh 7Eh

Aby uzyskać więcej informacji na temat zmiany znaków, pobierz „*P-touch Template Manual/Raster Command Reference*” (*Podręcznik programu P-touch Template/Podręcznik opisu poleceń Raster*) (tylko w j. angielskim) ze strony Brother support: support.brother.com

7 Command Prefix Character (Znak prefiksu polecenia)

Określa kod znaków prefiksu, który identyfikuje polecenia w trybie P-touch Template.

8 Non-Printed Character (Znaki niedrukowane)

Znaki tutaj określone nie są drukowane po otrzymaniu danych. Określ od 1 do 20 znaków.

9 Available Return Code (Dostępny kod końca wiersza)

Podczas podawania danych stosowany jest kod znaku końca wiersza wskazujący na to, że określone dane powinny zostać przeniesione do następnego wiersza w obiekcie tekstowym. Można wybrać jeden z następujących czterech kodów znaku końca wiersza lub podać od 1 do 20 znaków jako kod znaku końca wiersza.

Dostępne ustawienia: **[^CR]**, **[^OD^OA]**, **[^OA]**, **[^OD]**

10 Replace FNC1 (Zastęp FNC1)

Patrz *P-touch Template Manual* (*Podręcznik programu P-touch Template*).

11 Number of Copies (Liczba kopii)

Określa liczbę kopii. Można wybrać liczbę od 1 do 99.

12 Opcja przycinania

Umożliwia wybór, czy etykiety mają być przycinane automatycznie i ile etykiet ma zostać wydrukowanych przed przycięciem. Można wybrać liczbę od 1 do 99.

Można także wybrać inne opcje przycinania.

13 Set (Ustaw)

Powoduje zastosowanie ustawień w drukarce.

Aby zapisać wprowadzone ustawienia w pliku poleceń, wybierz pozycję **[Save in Command File]** (Zapisz w pliku poleceń) na rozwijanej liście. Zapisanego pliku poleceń można użyć w trybie pamięci masowej w celu zastosowania ustawień w drukarce. Aby uzyskać więcej informacji, patrz *Tryb pamięci masowej* (tylko QL-820NWB) na stronie 86.

14 Cancel (Anuluj)

Anuluje ustawienia i zamyka okno dialogowe. Ustawienia nie ulegną zmianie.

15 Default (Domyślne)

Powrót do ustawień fabrycznych.

Printer Setting Tool dla komputerów Mac

Printer Setting Tool (Narzędzie do konfiguracji ustawień drukarki) umożliwia skonfigurowanie dla drukarki ustawień komunikacji i ustawień urządzenia z komputera Mac. Można nie tylko zmienić ustawienia urządzenia jednej drukarki, ale również zastosować te same ustawienia do większej liczby drukarek.



Informacja

Printer Setting Tool (Narzędzie do konfiguracji ustawień drukarki) jest instalowane automatycznie podczas instalacji sterownika drukarki przy użyciu instalatora początkowego. Aby uzyskać więcej informacji, patrz *Instalacja oprogramowania i sterowników drukarki na komputerze* na stronie 22.



Ważne

Printer Setting Tool (Narzędzie do konfiguracji ustawień drukarki) jest dostępne tylko z kompatybilnymi drukarkami firmy Brother.

Przed rozpoczęciem korzystania z Printer Setting Tool

- Upewnij się, że zasilacz sieciowy jest podłączony do drukarki i do gniazda elektrycznego lub zainstalowana jest w pełni naładowana bateria.
- Upewnij się, że sterownik drukarki został prawidłowo zainstalowany i można drukować.
- Podłącz drukarkę do komputera za pomocą przewodu USB. Narzędzie to nie umożliwia skonfigurowania ustawień przy użyciu Wi-Fi.

Korzystanie z Printer Setting Tool dla komputerów Mac

- 1 Podłącz drukarkę, którą chcesz skonfigurować, do komputera.
- 2 Kliknij **[Macintosh HD]** — **[Programy]** — **[Brother]** — **[Printer Setting Tool]** (Narzędzie do konfiguracji ustawień drukarki) — **[Printer Setting Tool.app]**.
Zostanie wyświetlone okno **[Printer Setting Tool]** (Narzędzie do konfiguracji ustawień drukarki).
- 3 Sprawdź, czy drukarka, która ma zostać skonfigurowana, jest wyświetlona w polu **[Printer]** (Drukarka).
Jeśli wyświetlona jest inna drukarka, wybierz właściwą drukarkę z listy.



Informacja

Jeśli podłączona jest tylko jedna drukarka, nie ma potrzeby dokonywania wyboru, ponieważ tylko ta jedna drukarka jest widoczna.

- 4 Wybierz kartę ustawień, a następnie skonfiguruj lub zmień ustawienia.
- 5 Kliknij opcję **[Apply Settings to the Printer]** (Zastosuj ustawienia w drukarce) na karcie ustawień, aby zastosować ustawienia w drukarce.
- 6 Kliknij **[Exit]** (Wyjście), aby zakończyć konfigurowanie ustawień.



Ważne

Konfigurowanie drukarki przy użyciu narzędzia Printer Setting Tool (Narzędzie do konfiguracji ustawień drukarki) powinno odbywać się tylko wtedy, gdy drukarka oczekuje na kolejne zadanie. Jeżeli zostanie podjęta próba konfiguracji drukarki podczas wykonywania zadania, może ona działać nieprawidłowo.

Okno dialogowe ustawień

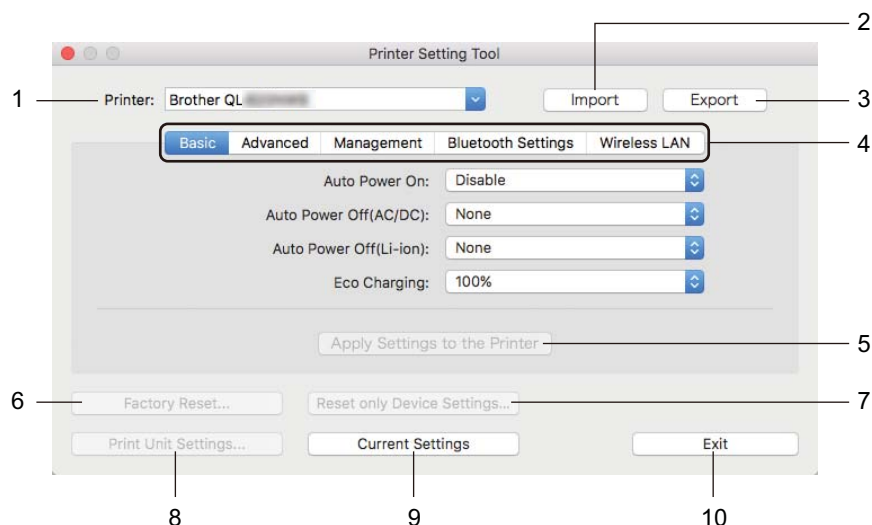

1 Printer (Drukarka)

Pokazuje listę podłączonych drukarek.

2 Import (Importuj)

Importuje ustawienia z pliku.

3 Export (Eksportuj)

Zapisuje bieżące ustawienia w pliku.

4 Karty ustawień

Zawierają ustawienia, które można określać lub zmieniać.

5 Apply Settings to the Printer (Zastosuj ustawienia w drukarce)

Powoduje zastosowanie ustawień w drukarce.

6 Factory Reset (Resetowanie do ustawień fabrycznych)

Resetuje ustawienia drukarki do wartości fabrycznych.

7 Reset only Device Settings... (Resetuj tylko ustawienia urządzenia...)

Resetuje ustawienia urządzenia do wartości fabrycznych.

8 Print Unit Settings (Ustawienia jednostki drukowania)

Drukuje raport zawierający informacje o wersji oprogramowania sprzętowego i ustawieniach urządzenia.

Model QL-810W

Raport ten można wydrukować również przy użyciu przycisku cięcia (✂). Aby uzyskać więcej informacji, patrz *Potwierdzanie ustawień drukarki do etykiet* na stronie 84.

Model QL-820NWB

Raport ten można wydrukować również przy użyciu menu na ekranie LCD. Aby uzyskać więcej informacji, patrz *Ustawienia wyświetlacza LCD* na stronie 12.



Informacja

Do drukowania tego raportu użyj rolki DK w rozmiarze 62 mm.

9 Current Settings (Bieżące ustawienia)

Powoduje pobranie ustawień z aktualnie podłączonej drukarki i wyświetlenie ich w oknie dialogowym.

10 Exit (Wyjście)

Zamyka Printer Setting Tool (Narzędzie do konfiguracji ustawień drukarki).

Karta Basic (Podstawowe)

Poniżej znajdują się objaśnienia dotyczące karty Basic (Podstawowe), dostępnej w oknie dialogowym ustawień.

- **Auto Power On (Automatyczne włączanie zasilania)**

Określa, czy drukarka będzie się włączać automatycznie po podłączeniu przewodu zasilającego do gniazda elektrycznego.

Dostępne ustawienia: **[Off]** (Wył.), **[On]** (Wł.)

- **Auto Power Off (AC/DC) (Autowylączenie (prąd AC/DC))**

Ustaw czas, jaki ma upłynąć, zanim drukarka automatycznie się wyłączy, gdy jest podłączona do gniazda elektrycznego.

Dostępne ustawienia: **[None]** (Brak), **[10/20/30/40/50/60 Minutes]** (10/20/30/40/50/60 minut)

- **Auto Power Off (Li-ion) (Autowylączenie (bateria litowo-jonowa))**

Ustaw czas, jaki ma upłynąć, zanim drukarka automatycznie się wyłączy w przypadku zasilania baterią litowo-jonową.

Dostępne ustawienia: **[None]** (Brak), **[10/20/30/40/50/60 Minutes]** (10/20/30/40/50/60 minut)



Informacja

Auto Power Off (Autowylączenie) nie działa, gdy drukarka jest podłączona za pośrednictwem sieci bezprzewodowej, sieci przewodowej (tylko QL-820NWB) lub połączenia Bluetooth (tylko QL-820NWB).

- **Eco Charging (Ładowanie eco)**

Umożliwia ustawienie ładowania eco. Ustawiając ładowanie baterii do **[80%]** pojemności, można wydłużyć jej żywotność.

Dostępne ustawienia: **[100%]**, **[80%]**



Informacja

W celu maksymalnego wydłużenia żywotności wybierz **[80%]**. Mimo że po wybraniu ustawienia **[80%]** zmniejszy się liczba stron, jaką można wydrukować na pojedynczym naładowaniu, zyskuje się dłuższą żywotność baterii.

Karta Advanced (Zaawansowane)

Poniżej znajdują się objaśnienia dotyczące karty Advanced (Zaawansowane), dostępnej w oknie dialogowym ustawień.

- **Print Density (Black) (Gęstość druku (czarny))**

Określa gęstość koloru czarnego.

Dostępne ustawienia: [+6/+5/+4/+3/+2/+1/0/-1/-2/-3/-4/-5/-6]

- **Print Density (Red) (Gęstość druku (czerwony))**

Określa gęstość koloru czerwonego.

Dostępne ustawienia: [+6/+5/+4/+3/+2/+1/0/-1/-2/-3/-4/-5/-6]

- **Printer Information Report (Raport informacyjny drukarki)**

Wybierz dane, jakie chcesz zawrzeć w raporcie informacyjnym drukarki.

Dostępne ustawienia: [All] (Wszystkie), [Usage Log] (Historia użytkownika), [Printer Settings] (Ustawienia drukarki), [Printer Transfer Data] (Dane transferów drukarki)

- **Print Data after Printing (Dane drukowania po wydruku)**

Ustaw, czy dane drukowania mają być wymazywane po wydrukowaniu.

Dostępne ustawienia: [Keep Print Data] (Zachowaj dane drukowania), [Erase All Print Data] (Wymaż wszystkie dane drukowania)

Karta Management (Zarządzanie)

Poniżej znajdują się objaśnienia dotyczące karty Management (Zarządzanie), dostępnej w oknie dialogowym ustawień.

- **Command Mode (Tryb poleceń)**

Wybierz typ trybu poleceń.

Dostępne ustawienia: [Raster], [ESC/P], [P-touch Template]

- **Airplane Mode (Tryb samolotu)**

Aby przełączyć drukarkę w tryb Airplane Mode (Tryb samolotu), wybierz ustawienie On (Wł.). Występują wówczas następujące ograniczenia:

QL-810W: Naciśnięcie i przytrzymanie przycisku Wi-Fi (📶) i przycisku WPS nie wywoła żadnego skutku.

QL-820NWB: Menu [WLAN] i [Bluetooth] znikną z wyświetlacza.

Dostępne ustawienia: [Off] (Wył.), [On] (Wł.)

Karta Bluetooth Settings (Ustawienia Bluetooth) (tylko QL-820NWB)

Poniżej znajdują się objaśnienia dotyczące karty Bluetooth Settings (Ustawienia Bluetooth), dostępnej w oknie dialogowym ustawień.

- **Bluetooth Device Name (Nazwa urządzenia Bluetooth)**
Wyświetla nazwę urządzenia Bluetooth.
- **Bluetooth Address (Adres Bluetooth)**
Wyświetla otrzymany adres Bluetooth.
- **Visible to Other Devices (Widoczne dla innych urządzeń)**
Umożliwia „wykrywanie” drukarki przez inne urządzenia z funkcją Bluetooth.
Dostępne ustawienia: **[Discoverable]** (Wykrywalny), **[Not Discoverable]** (Niewykrywalny)
- **Auto re-pairing (Automatyczne ponowne parowanie)**
Umożliwia wybranie, czy drukarka ma się automatycznie łączyć z ostatnio podłączonym urządzeniem Apple (iPad, iPhone lub iPod touch).
Dostępne ustawienia: **[Enable]** (Włącz), **[Disable]** (Wyłącz)
- **Change PIN code (Zmień kod PIN)**
W przypadku wyboru opcji **[On]** (Wł.), można zmienić kod PIN dla urządzeń zgodnych z wersją Bluetooth 2.1 lub nowszą.
- **Request Secure Simple Pairing (SSP) settings during pairing (Żądaj ustawień Secure Simple Pairing (SSP) podczas parowania)**
Po zaznaczeniu tego pola wyboru parowanie dla urządzeń zgodnych z wersją Bluetooth 2.1 lub nowszą może odbywać się przy użyciu przycisków drukarki.

Karta Wireless LAN (Bezprzewodowa sieć LAN)

Poniżej znajdują się objaśnienia dotyczące karty Wireless LAN (Bezprzewodowa sieć LAN), dostępnej w oknie dialogowym ustawień.

- **WirelessDirect**
Umożliwia włączenie lub wyłączenie funkcji Wireless Direct.
- **SSID/Network Key Generation (Generowanie SSID/kłucza sieciowego)**
Wybierz **[AUTO]** lub **[STATIC]**.
- **SSID (Network Name) (SSID (Nazwa sieci)) / Network Key (Klucz sieciowy)**
Określa nazwę SSID (od 3 do 25 znaków ASCII) oraz klucz sieciowy, które mają być używane w trybie Wireless Direct.
Ustawienia można wprowadzić tylko wtedy, gdy ustawienie **[STATIC]** (Statyczny) będzie wybrane w opcji **[SSID/Network Key Generation]** (Generowanie SSID/kłucza sieciowego).
- **Display current settings (Wyświetl bieżące ustawienia)**
Powoduje wyświetlenie bieżących ustawień funkcji Wireless Direct. Aby zaktualizować wyświetlane ustawienia o najnowsze dane, kliknij przycisk **[Current Settings]** (Bieżące ustawienia).

Stosowanie zmian ustawień w więcej niż jednej drukarce do etykiet

- 1 Po zastosowaniu ustawień w pierwszej drukarce odłącz ją od komputera, a następnie podłącz do komputera drugą drukarkę.
- 2 Wybierz nowo podłączoną drukarkę z listy rozwijanej [**Printer**] (Drukarka).
- 3 Kliknij [**Apply Settings to the Printer**] (Zastosuj ustawienia w drukarce).
W drugiej drukarce zostaną zastosowane te same ustawienia co w pierwszej.
- 4 Powtórz kroki 1–3 dla wszystkich drukarek, których ustawienia chcesz zmienić.



Informacja

Aby zapisać bieżące ustawienia w pliku, kliknij [**Export**] (Eksportuj).

Te same ustawienia można zastosować w innej drukarce, klikając [**Import**] (Importuj), a następnie wybierając plik wyeksportowanych ustawień. Aby uzyskać więcej informacji, patrz *Okno dialogowe ustawień* na stronie 63.

Zmianianie ustawień w przypadku drukowania z urządzenia mobilnego

W przypadku korzystania z urządzenia mobilnego można w razie potrzeby zmienić ustawienia za pomocą aplikacji przed rozpoczęciem drukowania. Ustawienia, które można zmieniać, różnią się w zależności od aplikacji.



Informacja

Przed podłączeniem urządzenia mobilnego można skonfigurować szczegółowe ustawienia, podłączając drukarkę do komputera i korzystając z Narzędzia do konfiguracji ustawień drukarki. Aby uzyskać więcej informacji, patrz *Zmianianie ustawień drukarki do etykiet* na stronie 37.

Korzystanie z trybu P-touch Template

Tryb P-touch Template umożliwia wstawianie danych do obiektów tekstowych i kodów kreskowych z pobranego szablonu przy użyciu opcjonalnego skanera kodów kreskowych (PA-BR-001) lub innych urządzeń podłączonych do drukarki.

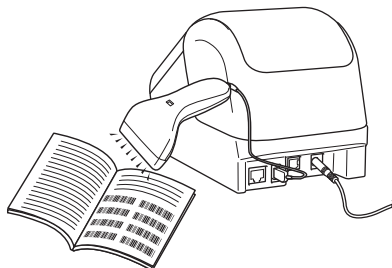

Podstawowa obsługa

■ *Drukowanie standardowego szablonu* (Patrz strona 73)

Pobierz często używane szablony lub obrazy i zeskanuj kod kreskowy, aby wybrać, który z nich wydrukować.

■ *Drukowanie zaawansowanego szablonu* (Patrz strona 75)

Pobierz szablon i zeskanuj kod kreskowy, aby wydrukować kopię, lub wstaw zeskanowane dane do innego szablonu.

■ *Drukowanie z przeglądaniem bazy danych* (Patrz strona 78)

Pobierz bazę danych powiązaną z szablonem i zeskanuj kod kreskowy, aby znaleźć rekord, który chcesz wstawić do szablonu, i wydrukować.

Funkcje zaawansowane

■ *Drukowanie z funkcją numerowania (szeregowanie)* (Patrz strona 81)

Automatycznie dodawaj tekst lub kod kreskowy do każdego pobranego szablonu podczas drukowania.



Informacja

- Tryb P-touch Template jest także kompatybilny z innymi urządzeniami wprowadzającymi dane, np. wagą, urządzeniem do testowania, kontrolerem lub programowalnym urządzeniem logicznym.
- Więcej informacji można znaleźć w „*P-touch Template Manual/Raster Command Reference*” (*Podręcznik programu P-touch Template/Podręcznik opisu poleceń Raster*). Najnowsze wersje można pobrać ze strony Brother support support.brother.com
[Wybierz region/kraj.] — [Podręczniki] — [Wybierz posiadany produkt]
- Na wydrukach wykonanych za pośrednictwem programu P-touch Template niektóre symbole w kolorze czerwonym i czarnym mogą wyglądać inaczej niż w przypadku drukowania z komputera. Więcej informacji można znaleźć w *Raster Command Reference* (*Podręczniku opisu poleceń Raster*).
- Stosowanie symboli GHS (Globalnie Zharmonizowanego Systemu Klasyfikacji i Oznakowania Chemikaliów) jest ściśle regulowane przez co najmniej jedną dyrektywę.
- Dołączone szablony GHS są próbkami. Użytkownik jest zobowiązany dopilnować, aby wszelkie etykiety tworzone z tymi symbolami spełniały wymogi odpowiednich dyrektyw.

Przygotowanie

Przed podłączeniem skanera kodów kreskowych do drukarki skonfiguruj ustawienia skanera kodów kreskowych, korzystając z ustawień P-touch Template (w aplikacji Printer Setting Tool (Narzędzie do konfiguracji ustawień drukarki)).

Konfiguracja ustawień za pomocą narzędzia ustawień P-touch Template

- 1 Podłącz drukarkę do komputera przy użyciu przewodu USB, a następnie włącz drukarkę.
- 2 Uruchom Narzędzie do konfiguracji ustawień drukarki.
 - **System Windows Vista / Windows 7 / Windows Server 2008 / Windows Server 2008 R2:**
Naciśnij przycisk Start i kliknij pozycje [Wszystkie programy] — [Brother] — [Label & Mobile Printer] — [Narzędzie do konfiguracji ustawień drukarki].
 - **System Windows 8 / Windows 8.1 / Windows Server 2012 / Windows Server 2012 R2:**
Kliknij ikonę [Narzędzie do konfiguracji ustawień drukarki] na ekranie [Aplikacje].
 - **System Windows 10:**
Naciśnij przycisk Start i kliknij pozycje [Brother] — [Label & Mobile Printer] — [Narzędzie do konfiguracji ustawień drukarki].
- 3 Kliknij [Ustawienia P-touch Template].
- 4 Wybierz odpowiednie ustawienia i kliknij [Set] (Ustaw).

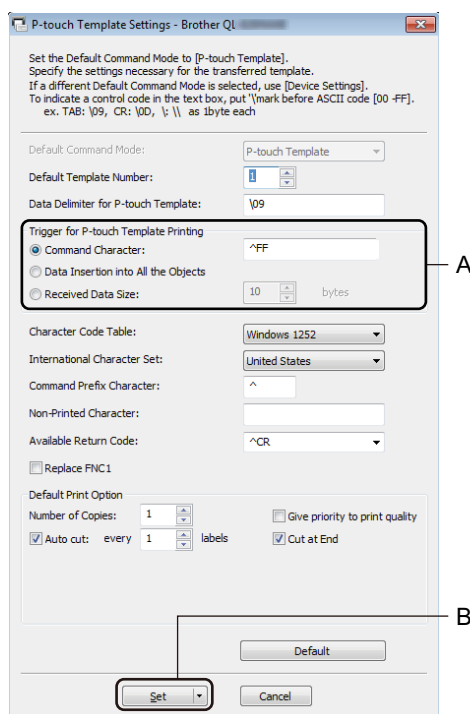



Informacja

- Domyślnie drukowanie rozpoczyna się od zeskanowania kodu „^FF” z kodu kreskowego przy użyciu skanera kodów kreskowych. (To ustawienie można zmienić w obszarze oznaczonym literą A na poprzedniej ilustracji). Jeśli wybrano opcję [**Received Data Size**] (Rozmiar otrzymywanych danych) z ustawieniem liczby bajtów, szablon zostanie automatycznie wydrukowany po zeskanowaniu określonej liczby bajtów.
 - Po każdym wydruku z komputera dla trybu drukowania przywracane będzie ustawienie trybu rasterowania, dlatego należy to ustawienie ponownie zmienić na tryb szablonu.
 - Po wyłączeniu drukarki i ponownym jej włączeniu zostanie ona uruchomiona w trybie szablonów.
-

Podłączanie skanera kodów kreskowych (tylko QL-820NWB)

Zalecamy korzystanie z niezawodnego, wysokiej jakości skanera kodów kreskowych i sprawdzenie specyfikacji skanera kodów kreskowych przed wybraniem modelu.

- Metody podłączania skanera kodów kreskowych:
Używaj interfejsu hosta USB lub interfejsu Bluetooth.
- Zalecane kryteria dotyczące wyboru skanera kodów kreskowych:
 - W przypadku korzystania z interfejsu hosta USB: Modele klasy HID, które mogą być identyfikowane jako klawiatura (np. opcjonalnie: PA-BR-001)
 - W przypadku korzystania z interfejsu Bluetooth: Modele z funkcją Bluetooth ver. 2.1 + EDR (klasa 1) z obsługą profili SPP lub OPP



Informacja

- W przypadku trybu P-touch Template szablony należy najpierw pobrać z komputera do drukarki przy użyciu aplikacji P-touch Transfer Manager. Aby uzyskać więcej informacji, patrz *Jak korzystać z programów P-touch Transfer Manager i P-touch Library (tylko w systemach Windows)* na stronie 119.
 - Skaner kodów kreskowych powinien być zaprogramowany tak, aby obsługiwał klawiaturę angielską. W przypadku początkujących użytkowników skaner kodów kreskowych należy zaprogramować do skanowania danych bez znaków prefiksu i sufiksu. Bardziej zaawansowani użytkownicy mogą skanować znaki prefiksu i sufiksu i wykorzystywać je jako polecenia służące drukarce do tworzenia spersonalizowanych szablonów.
 - Aby uzyskać więcej informacji w zakresie sposobu użytkowania i programowania danego skanera kodów kreskowych, skontaktuj się z jego producentem.
-

Drukowanie standardowego szablonu

Pobierz często używane szablony lub obrazy i zeskanuj kod kreskowy, aby wybrać, który z nich wydrukować. Przykład:



Informacja

- Aby uzyskać więcej informacji na temat kodów kreskowych, które można skanować przy użyciu różnych ustawień, patrz *Lista kodów kreskowych dla funkcji P-touch Template* na stronie 192.
- Grupowane obiekty będą konwertowane i wysyłane jako obraz.

- 1 Przy użyciu narzędzia P-touch Transfer Manager prześlij (z programu P-touch Editor) szablon (układ etykiety) do drukarki. Aby uzyskać więcej informacji, patrz *Jak korzystać z programów P-touch Transfer Manager i P-touch Library (tylko w systemach Windows)* na stronie 119.

Informacja

Obiekt tekstowy w układzie etykiety można przekonwertować na obraz. Po zamianie w obraz tekstu nie można już edytować. Funkcja ta jest przydatna do ochrony często używanych szablonów przed przypadkową edycją.

W oknie układu P-touch Editor kliknij prawym przyciskiem myszy obiekt tekstowy, a następnie kliknij **[Właściwości]**. Kliknij kartę **[Rozszerzone]**, a następnie wybierz pole wyboru **[Nie można edytować tekstu]**. Możesz również kliknąć **[Opcje]** w menu **[Narzędzia]**, kliknąć kartę **[Ogólne]** i zaznaczyć pole wyboru **[Wyświetlaj rozszerzone tabele właściwości obiektu]** w obszarze **[Inne]**.

Po usunięciu zaznaczenia pola wyboru obiekt zostanie zmieniony ponownie na tekst, który można edytować.

- 2 Przy przesyłaniu danych do obszaru **[Konfiguracje]** w aplikacji P-touch Transfer Manager wybierz folder z danymi, które chcesz przesłać.

Informacja

- Po przesłaniu szablonu do obszaru **[Konfiguracje]** w aplikacji P-touch Transfer Manager numer **[Przydział klawiszy]** jest przypisywany automatycznie.
- Numer **[Przydział klawiszy]** można wybrać z przedziału od 1 do 255 za pomocą przycisków drukarki.
- W przypadku zaawansowanej obsługi można określić numer **[Przydział klawiszy]** z przedziału od 1 do 99 (w modelu QL-810W) lub od 1 do 255 (w modelu QL-820NWB) dla dowolnego szablonu pobranego do drukarki, jednak wówczas w kroku 6 konieczne jest zeskanowanie różnych kodów kreskowych w celu ich wybrania i wydrukowania. Aby uzyskać więcej informacji, pobierz „*P-touch Template Manual/Raster Command Reference*” (*Podręcznik programu P-touch Template/Podręcznik opisu poleceń Raster*) (tylko w j. angielskim) ze strony Brother support: support.brother.com
[Wybierz region/kraj.] — [Podręczniki] — [Wybierz posiadany produkt]
- W obszarze **[Konfiguracje]** można dodać niestandardowy folder, a następnie przeciągnąć i upuścić przesłany szablon do takiego niestandardowego folderu, aby zarządzać różnymi zestawami szablonów.

- 3 Wybierz przesłany szablon, a następnie kliknij **[Transferuj]**, aby pobrać szablon do numeru **[Przydział klawiszy]** w drukarce.

- 4 Zeskanuj kod kreskowy „Polecenie P-touch Template (Zresetuj + rozpocznij konfigurację ustawień)”. Patrz *Lista kodów kreskowych dla funkcji P-touch Template* na stronie 192.
- 5 Zeskanuj z listy kod kreskowy „Ustawienia podstawowe”, aby wysłać polecenie lub ustawienie do drukarki.

Informacja

- Ustawienia można konfigurować przy użyciu większej liczby poleceń.
- W przypadku nieskonfigurowania żadnych ustawień poprzez skanowanie poleceń kodów kreskowych szablon zostanie wydrukowany przy użyciu ustawień P-touch Template. Domyślne ustawienia P-touch Template dotyczą wydrukowania jednej kopii z opcją **[Auto Cut]** (Automatyczne przycięcie) ustawioną na **[On]** (Wł.).

Aby uzyskać więcej informacji na temat ustawień P-touch Template, pobierz „*P-touch Template Manual/Raster Command Reference*” (*Podręcznik programu P-touch Template/Podręcznik opisu poleceń Raster*) (tylko w j. angielskim) ze strony Brother support: support.brother.com [Wybierz region/kraj.] — [Podręczniki] — [Wybierz posiadany produkt]

- Aby określić liczbę żądanych kopii, zeskanuj kod kreskowy: „Liczba kopii”, a następnie zeskanuj odpowiednie kody kreskowe „Do wprowadzania numerów”, aby określić trzycyfrowy numer.

Przykład:

Określ numery, skanując następujące kody kreskowe: 7→[0][0][7], 15→[0][1][5]

- Aby zmienić ustawienie dla liczby kopii, zeskanuj ponownie kod kreskowy „Liczba kopii”, a następnie zeskanuj kody kreskowe dla nowego trzycyfrowego numeru.

- 6 Zeskanuj kod kreskowy „Numer skonfigurowanego szablonu” o tym samym numerze co numer **[Przydział klawiszy]** dla układu żądanej etykiety.
- 7 Określona etykieta zostanie wydrukowana.

Drukowanie zaawansowanego szablonu

Pobierz szablon i zeskanuj kod kreskowy, aby wydrukować kopię, lub wstaw zeskanowane dane do innego szablonu.

Informacja

- Aby uzyskać więcej informacji na temat kodów kreskowych, które można skanować przy użyciu różnych ustawień, patrz *Lista kodów kreskowych dla funkcji P-touch Template* na stronie 192.
- Jeśli kod kreskowy ma inny protokół niż szablon kodu kreskowego już zarejestrowany w drukarce, utworzenie i wydruk tego kodu kreskowego mogą nie być możliwe.
- W zależności od modeli skanerów kodów kreskowych, niektóre standardy i protokoły kodów kreskowych mogą nie być obsługiwane przez tę drukarkę.

- 1 Przy użyciu narzędzia P-touch Transfer Manager prześlij (z programu P-touch Editor) szablon (układ etykiety) do drukarki. Aby uzyskać więcej informacji, patrz *Jak korzystać z programów P-touch Transfer Manager i P-touch Library (tylko w systemach Windows)* na stronie 119.

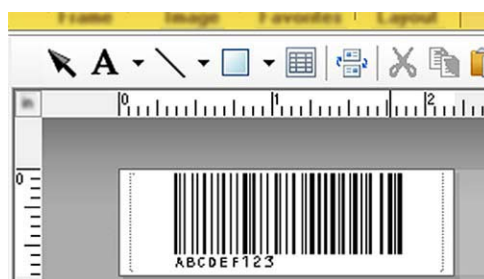

CODE128/9-cyfrowy

Ważne

Ważne, aby projektowane kody kreskowe były zgodne z wymogami standardów i protokołów kodów kreskowych. Rozmiar etykiety i położenie kodu kreskowego muszą być właściwe dla liczby i typu znaków wysyłanych ze skanera kodów kreskowych. Kodu kreskowego w szablonie nie można utworzyć ani zeskanować, jeśli kod kreskowy ze wstawionymi danymi nie jest całkowicie dopasowany do obszaru drukowanego obrazu etykiety.

- 2 Przy przesyłaniu danych do obszaru **[Konfiguracje]** w aplikacji P-touch Transfer Manager wybierz folder z danymi, które chcesz przesłać.

Informacja

- Po przesłaniu szablonu do obszaru **[Konfiguracje]** w aplikacji P-touch Transfer Manager numer **[Przydział klawiszy]** jest przypisywany automatycznie.
- Można wybrać numer **[Przydział klawiszy]** od 1 do 10 dla dowolnego szablonu pobranego do drukarki.
- W obszarze **[Konfiguracje]** można dodać niestandardowy folder, a następnie przeciągnąć i upuścić przesłany szablon do takiego niestandardowego folderu, aby zarządzać różnymi zestawami szablonów.

- Wybierz przesłany szablon, a następnie kliknij [**Transferuj**], aby pobrać szablon do numeru [**Przydział klawiszy**] w drukarce.
- Zeskanuj kod kreskowy „Polecenie P-touch Template (Zresetuj + rozpocznij konfigurację ustawień)”. Aby uzyskać więcej informacji, patrz *Lista kodów kreskowych dla funkcji P-touch Template* na stronie 192.
- Zeskanuj z listy kod kreskowy „Ustawienia podstawowe”, aby wysłać polecenie lub ustawienie do drukarki.

Informacja

- Ustawienia można konfigurować przy użyciu większej liczby poleceń.
- W przypadku nieskonfigurowania żadnych ustawień poprzez skanowanie poleceń kodów kreskowych szablon zostanie wydrukowany przy użyciu ustawień P-touch Template. Domyślne ustawienia P-touch Template dotyczą wydrukowania jednej kopii z opcją [**Auto Cut**] (Automatyczne przycięcie) ustawioną na [**On**] (Wł.).

Aby uzyskać więcej informacji na temat narzędzia ustawień P-touch Template, pobierz „*P-touch Template Manual/Raster Command Reference*” (*Podręcznik programu P-touch Template/Podręcznik opisu poleceń Raster*) (tylko w j. angielskim) ze strony Brother support: support.brother.com [Wybierz region/kraj.] — [Podręczniki] — [Wybierz posiadany produkt]

- Aby określić liczbę żądanych kopii, zeskanuj kod kreskowy: „Liczba kopii”, a następnie zeskanuj odpowiednie kody kreskowe „Do wprowadzania numerów”, aby określić trzycyfrowy numer. Po wprowadzeniu trzech cyfr ustawienie zostanie automatycznie zastosowane.

Przykład:

Określ numery, skanując następujące kody kreskowe: 7-[0][0][7], 15-[0][1][5]

- Aby zmienić ustawienie dla liczby kopii, zeskanuj ponownie kod kreskowy „Liczba kopii”, a następnie zeskanuj kody kreskowe dla nowego trzycyfrowego numeru.

- Zeskanuj kod kreskowy „Wybierz szablon”, a następnie zeskanuj kody kreskowe „Do wprowadzania numerów” o tym samym numerze (trzycyfrowym) co numer [**Przydział klawiszy**] używany dla pobranego szablonu do wydrukowania.

Pobrany szablon zostanie automatycznie wybrany po zeskanowaniu numerów trzycyfrowych.

Przykład:

Określ trzycyfrowe numery, skanując następujące kody kreskowe: 7-[0][0][7], 15-[0][1][5]

Informacja

Można skorzystać z aplikacji P-touch Editor w celu utworzenia i wydrukowania etykiety z pojedynczym kodem kreskowym do wykorzystania w kroku 6.

Przykład:



- 7 Zeskanuj kod kreskowy, który zawiera żądane dane wstawione do obiektu z kodem kreskowym w wybranym pobranym szablonie z kroku 6.

Przykład:



(CODE128/9-cyfrowy)

- 8 Zeskanuj kod kreskowy „Rozpocznij drukowanie” w celu wysłania polecenia rozpoczęcia drukowania.
- 9 Kod kreskowy w wydrukowanym szablonie będzie zawierał dane zeskanowane z kodu kreskowego w kroku 7.

Przykład:



Drukowanie z przeglądaniem bazy danych

Można pobrać bazę danych powiązaną z szablonem, zeskanować kod kreskowy jako słowo-klucz, aby znaleźć rekord z tym słowem, a następnie wstawić ten rekord do szablonu i wydrukować.

Informacja

- Na potrzeby tej operacji drukarka rezerwuje pierwszą kolumnę z lewej strony (pole „A”) pobranej powiązanej bazy danych, dlatego zeskanowane z kodu kreskowego słowo-klucz powinno znajdować się właśnie w tej kolumnie bazy danych.
- Aby drukarka mogła skutecznie odnajdować słowa-klucze, dane w pierwszej kolumnie od lewej (pole „A”) muszą być identyczne jak słowa-klucze zeskanowane z kodu kreskowego.
- Aplikacja P-touch Editor oraz drukarka mogą odczytywać tylko jeden wiersz danych w każdym polu powiązanej bazy danych, więc nie zalecamy korzystania z baz danych o dwóch lub większej liczbie wierszy w pierwszej kolumnie z lewej strony (pole „A”).
- Aby uzyskać więcej informacji na temat kodów kreskowych, które można skanować przy użyciu różnych ustawień, patrz *Lista kodów kreskowych dla funkcji P-touch Template* na stronie 192.

- 1 Przy użyciu aplikacji P-touch Editor utwórz szablon i podłącz do pliku z bazą danych. Z tekstem i obiektem z kodem kreskowym w szablonie można powiązać tyle kolumn, ile potrzeba.

Informacja

Słowa-klucze muszą znajdować się w pierwszej kolumnie od lewej strony (pole „A”), ale nie należy wiązać żadnego tekstu ani kodu kreskowego w szablonie z polem „A”, jeśli te dane nie są potrzebne na wydrukowanej etykiecie.



Aby uzyskać więcej informacji dotyczących konfiguracji ustawień, zobacz sekcję **[P-touch Editor - Pomoc]**.

- 2 Przy użyciu narzędzia P-touch Transfer Manager prześlij (z programu P-touch Editor) szablon (układ etykiety) do drukarki. Aby uzyskać więcej informacji, patrz *Jak korzystać z programów P-touch Transfer Manager i P-touch Library (tylko w systemach Windows)* na stronie 119. Powiązany plik bazy danych zostanie także przeniesiony.
- 3 Po przesłaniu szablonu do obszaru **[Konfiguracje]** w aplikacji P-touch Transfer Manager numer **[Przydział klawiszy]** jest przypisywany automatycznie.

Informacja

W obszarze **[Konfiguracje]** można dodać niestandardowy folder, a następnie przeciągnąć i upuścić przesłany szablon do takiego niestandardowego folderu, aby zarządzać różnymi zestawami szablonów.

- 4 Wybierz przesłany szablon, a następnie kliknij [**Transferuj**], aby pobrać szablon do numeru [**Przydział klawiszy**] w drukarce.
- 5 Zeskanuj kod kreskowy „Polecenie P-touch Template”.
Aby uzyskać więcej informacji, patrz *Lista kodów kreskowych dla funkcji P-touch Template* na stronie 192.
- 6 Zeskanuj z listy kod kreskowy „Ustawienia podstawowe”, aby wysłać polecenie lub ustawienie do drukarki.

Informacja

- Ustawienia można konfigurować przy użyciu większej liczby poleceń.
- W przypadku nieskonfigurowania żadnych ustawień poprzez skanowanie poleceń kodów kreskowych szablon zostanie wydrukowany przy użyciu ustawień P-touch Template. Domyślne ustawienia P-touch Template dotyczą wydrukowania jednej kopii z opcją [**Auto Cut**] (Automatyczne przycięcie) ustawioną na [**On**] (Wł.).

Aby uzyskać więcej informacji na temat narzędzia ustawień P-touch Template, pobierz „*P-touch Template Manual/Raster Command Reference*” (*Podręcznik programu P-touch Template/Podręcznik opisu poleceń Raster*) (tylko w j. angielskim) ze strony Brother support: support.brother.com
[Wybierz region/kraj.] — [Podręczniki] — [Wybierz posiadany produkt]

- Aby określić liczbę żądanych kopii wydruku, zeskanuj kod kreskowy: „Liczba kopii”, a następnie zeskanuj odpowiednie kody kreskowe „Do wprowadzania numerów”, aby określić trzycyfrowy numer. Po wprowadzeniu trzech cyfr ustawienie zostanie automatycznie zastosowane.

Przykład:

Określ numery, skanując następujące kody kreskowe: 7-[0][0][7], 15-[0][1][5]

- Aby zmienić ustawienie dla liczby kopii, zeskanuj ponownie kod kreskowy „Liczba kopii”, a następnie zeskanuj kody kreskowe dla nowego trzycyfrowego numeru.

-
- 7 Zeskanuj kod kreskowy „Wybierz szablon”, a następnie zeskanuj kody kreskowe „Do wprowadzania numerów” o tym samym numerze (trzycyfrowym) co numer [**Przydział klawiszy**] używany dla pobranego szablonu do wydrukowania.
Pobrany szablon zostanie automatycznie wybrany po zeskanowaniu numerów trzycyfrowych.

Przykład:

Określ trzycyfrowe numery, skanując następujące kody kreskowe: 7-[0][0][7], 15-[0][1][5]

Informacja

Można skorzystać z aplikacji P-touch Editor w celu utworzenia i wydrukowania etykiety z pojedynczym kodem kreskowym do wykorzystania w kroku 6.

Przykład:



- 8 Zeskanuj kod kreskowy zawierający słowo-klucz, aby wyszukać je w bazie danych pobranej w kroku 4. Przykład:



- 9 Zeskanuj kod kreskowy „Separator”, aby wysłać polecenie rozpoczęcia wyszukiwania zeskanowanego słowa-klucza w pobranej bazie danych.
- 10 Zeskanuj kod kreskowy „Rozpocznij drukowanie” w celu wysłania polecenia rozpoczęcia drukowania.

Informacja

Można skorzystać z aplikacji P-touch Editor w celu utworzenia i wydruku etykiety z pojedynczym kodem kreskowym dla kroków 9 i 10.

Przykład:



- 11 Drukarka wydrukuje szablon z wstawionymi danymi z rekordu bazy danych, znalezione przy użyciu zeskanowanego słowa-klucza.

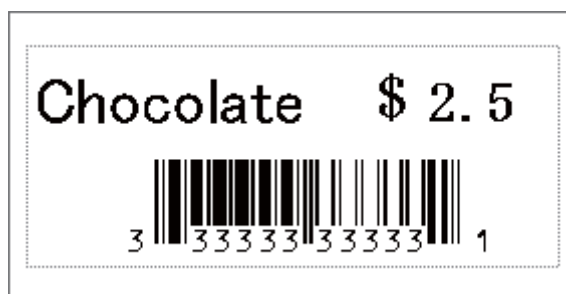

Drukowanie z funkcją numerowania (szeregowanie)

Podczas drukowania wartość tekstu lub kodów kreskowych może być automatycznie zwiększana w dowolnym pobranym szablonie.

Informacja

- Tę zaawansowaną operację można zastosować do dowolnej podstawowej operacji w trybie P-touch Template.
- Można automatycznie drukować do 999 szeregowanych kopii.
- Można wybrać maksymalnie pięć obiektów z tekstem i kodem kreskowym w ramach każdego pobranego szablonu, których wartość będzie się jednocześnie zwiększała podczas drukowania.
- Zwiększana nie może być wartość obiektów z tekstem i kodem kreskowym powiązanych z plikiem bazy danych.

5

Numerowanie tekstu (szeregowanie)

■ Procedura

- 1 Przy użyciu aplikacji P-touch Editor utwórz lub otwórz szablon i wybierz obiekt z tekstem, którego wartość chcesz automatycznie zwiększać podczas drukowania.
Przykład:

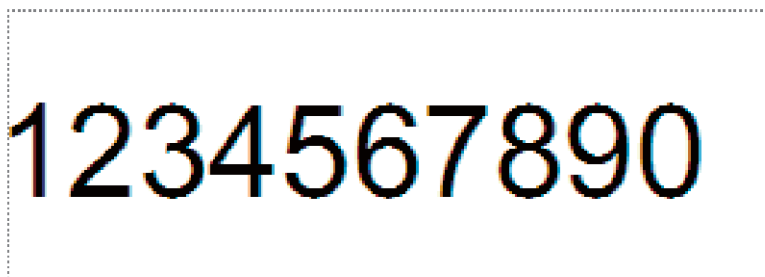

- 2 Zaznacz lub przeciągnij kursor nad grupę liczb i liter w obiekcie z tekstem, której wartość chcesz zwiększać (pole numerowania).



Informacja

W każdym polu numerowania można wybrać maksymalnie 15 liczb i liter.

- 3 Umieść kursor na zaznaczonym polu numerowania, kliknij prawym przyciskiem myszy i wybierz opcję **[Numerowanie]**.

Numerowanie kodu kreskowego (szeregowanie)

■ Procedura

- 1 Przy użyciu aplikacji P-touch Editor utwórz lub otwórz szablon i wybierz obiekt z kodem kreskowym, którego wartość chcesz automatycznie zwiększać podczas drukowania.
- 2 Umieść kursor na zaznaczonym obiekcie z kodem kreskowym, kliknij prawym przyciskiem myszy i wybierz opcję [**Właściwości**].
Przykład:

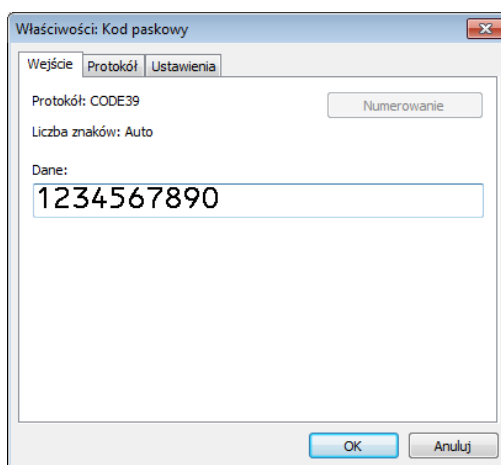

- 3 Kliknij kartę wprowadzania i zaznacz lub przeciągnij kursor na grupę liczb i liter w obiekcie z kodem kreskowym, której wartość chcesz zwiększać (pole numerowania).
Przykład:

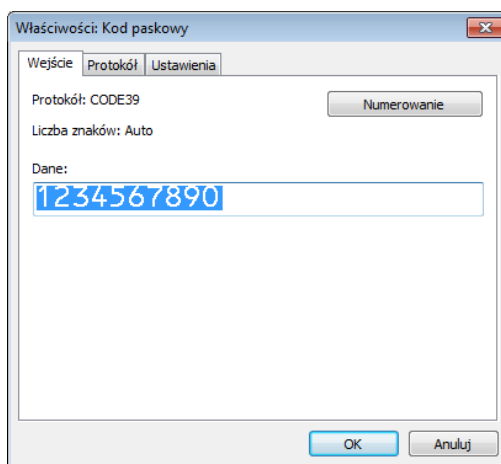

Informacja

Po zaznaczeniu grupy liczb i liter przycisk [**Numerowanie**] przestanie być wyszarzony.

- 4 Kliknij opcję **[Numerowanie]**, a następnie kliknij przycisk **[OK]**.



Informacja

W każdym polu numerowania można wybrać maksymalnie 15 liczb i liter.

Drukowanie z numerowaniem (szeregowanie) — obsługa zaawansowana

- 1 Przy użyciu narzędzia P-touch Transfer Manager prześlij (z programu P-touch Editor) szablon (układ etykiety) do drukarki. Aby uzyskać więcej informacji, patrz *Jak korzystać z programów P-touch Transfer Manager i P-touch Library (tylko w systemach Windows)* na stronie 119. Powiązany plik bazy danych zostanie także przeniesiony.
- 2 Ustawienie zaawansowanej operacji numerowania (szeregowania) w drukarce. Patrz *Lista kodów kreskowych dla funkcji P-touch Template* na stronie 192.
 - Zeskanuj kod kreskowy „Liczba kopii szeregowych”, a następnie zeskanuj kody kreskowe „Do wprowadzania numerów” z liczbą kopii do wydrukowania (trzy cyfry).

Przykład:

W przypadku pięciu kopii określ trzycyfrowe numery, skanując kody kreskowe dla [0][0][5]



Informacja

- Postępuj zgodnie z procedurami podstawowych operacji w trybie P-touch Template, aby rozpocząć drukowanie. Aby uzyskać więcej informacji, patrz od *Drukowanie standardowego szablonu* na stronie 73 do *Drukowanie z przeglądaniem bazy danych* na stronie 78.
- Pole numerowania będzie przyrastać o jeden numer lub kolejną literę z każdą wydrukowaną etykietą i licznik będzie zapisywany na stałe w drukarce.
- Aby przywrócić oryginalną wartość obiektu z tekstem lub kodem kreskowym, zeskanuj kod kreskowy „Zresetuj dane szablonu”.

Potwierdzanie ustawień drukarki do etykiet

Istnieje możliwość wydrukowania raportu ustawień drukarki bez podłączania jej do komputera lub urządzenia mobilnego.



Informacja

Raport drukarki zawiera następujące informacje: wersja oprogramowania sprzętowego, informacje o ustawieniach urządzenia, numer seryjny, informacje o ustawieniach sieciowych itp. (Drukowane informacje różnią się w zależności od modelu).

1 Włącz drukarkę.

2 **Model QL-810W**

Aby wydrukować raport, naciśnij przycisk cięcia (>⌘) i przytrzymaj przez ponad jedną sekundę.

Model QL-820NWB

- 1 Naciśnij przycisk Menu, [▲] lub [▼], aby wybrać menu [Informacje], a następnie naciśnij przycisk [OK].
- 2 Wybierz [Konfiguracje drukowania] za pomocą przycisku [▲] lub [▼], a następnie naciśnij przycisk [OK].
- 3 Wybierz [Wszystkie], [Historia użytkowania], [Ustawienia drukarki] lub [Dane transferów] za pomocą przycisku [▲] lub [▼], a następnie naciśnij przycisk [OK], aby wydrukować raport.



Informacja

- Do drukowania tego raportu użyj rolki DK w rozmiarze 62 mm.
 - Operację tę można również wykonać, korzystając z Narzędzia do konfiguracji ustawień drukarki. Aby uzyskać więcej informacji, patrz *Zmianie ustawień drukarki do etykiet* na stronie 37.
-

Konfiguracja druku 2-kolorowego w innych aplikacjach

Postępuj zgodnie z poniższymi instrukcjami, jeśli podejmujesz próbę drukowania 2-kolorowego z aplikacji innej niż P-touch Editor.

System Windows

- 1 Otwórz okno **[Urządzenia i drukarki]**, a następnie wybierz i kliknij prawym przyciskiem myszy pozycję **[QL-810W]/[QL-820NWB]**.
Kliknij opcję **[Właściwości drukarki]**.
- 2 Wybierz kartę **[Ogólne]**, a następnie kliknij przycisk **[Preferencje]**.
- 3 W sekcji **[Typ papieru]** wybierz **[czarny/czerwony]**.

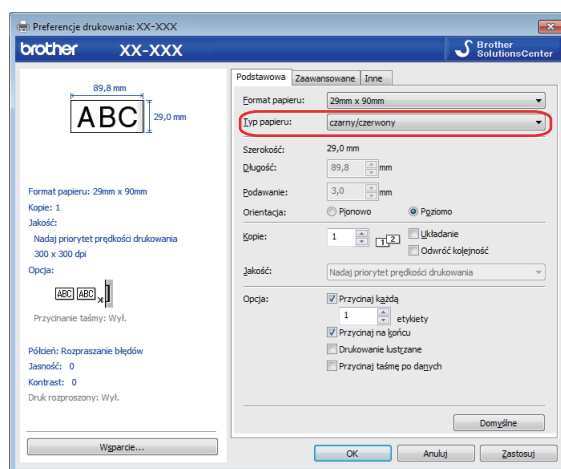

System Mac OS

- 1 Kliknij **[Plik]**, a następnie wybierz **[Drukowanie]**.
Wyświetli się ekran drukowania.
- 2 Kliknij przycisk **[Pokaż szczegóły]**.
Wyświetli się inny ekran drukowania.
Kliknij menu rozwijane **[Notatki]**, aby wybrać opcję **[Zaawansowane]**.

- 3 W sekcji [Color] (Kolor) wybierz [2-Color(Black/Red)] (2-kolorowy [czarny/czerwony]).

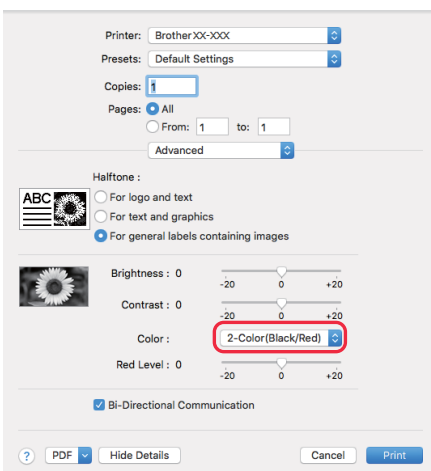

! Ważne

Należy użyć tych ustawień przy drukowaniu w trybie monochromatycznym stosując rolkę taśmy DK czarnej/czerwonej o szerokości 62 mm.

Tryb pamięci masowej (tylko QL-820NWB)

Opis

Funkcja pamięci masowej umożliwia wysłanie pliku do drukarki za pośrednictwem interfejsu USB bez instalowania sterownika drukarki.

Funkcja ta umożliwia:

- Stosowanie ustawień drukarki zapisanych w pliku poleceń (format pliku .bin) i dodawanie szablonów (format pliku .blf) do drukarki bez konieczności używania jakiegokolwiek oprogramowania. Obydwa rodzaje plików muszą być dystrybuowane przez administratora.
- Wykonywanie poleceń bez instalacji sterownika drukarki.
- Drukowanie i przesyłanie danych przy użyciu urządzenia z systemem operacyjnym (również innym niż Windows), które posiada funkcję hosta USB.

Korzystanie z trybu pamięci masowej

- 1 Upewnij się, że drukarka jest wyłączona.
- 2 Naciśnij jednocześnie przycisk [OK] i przycisk zasilania (⏻) i przytrzymaj przez kilka sekund. Drukarka zostanie uruchomiona w trybie pamięci masowej, dioda stanu zaświeci się na zielono, a na wyświetlaczu LCD pojawi się komunikat [Tryb pamięci masowej].
- 3 Podłącz komputer lub urządzenie do drukarki przy użyciu interfejsu USB. Obszar pamięci masowej drukarki zostanie wyświetlony jako folder na ekranie komputera lub urządzenia.



Informacja

Jeżeli obszar pamięci masowej nie zostanie wyświetlony automatycznie, należy zapoznać się z instrukcją obsługi systemu operacyjnego komputera lub urządzenia, aby dowiedzieć się, jak uzyskać dostęp do obszaru pamięci masowej.

- 4 Przeciągnij i upuść plik, który chcesz skopiować do obszaru pamięci masowej.
- 5 Naciśnij przycisk [OK]. Nastąpi wykonanie poleceń znajdujących się w pliku poleceń, a dioda stanu zamiga raz na pomarańczowo. Po zakończeniu dioda stanu zaświeci się na zielono.
- 6 Aby wyłączyć tryb pamięci masowej, wyłącz drukarkę.

! Ważne

- Po wyłączeniu drukarki tryb pamięci masowej zostaje wyłączony i następuje usunięcie wszystkich plików znajdujących się w obszarze pamięci masowej.
- Ta funkcja obsługuje pliki .bin i .blf. Inne formaty plików nie są obsługiwane.
- Nie należy tworzyć folderów w obszarze pamięci masowej. Jeżeli zostanie utworzony folder, dostęp do znajdujących się w nim plików będzie niemożliwy.
- Pojemność obszaru pamięci masowej wynosi 2,5 MB. Pliki większe niż 2 MB mogą nie działać prawidłowo.
- W przypadku skopiowania więcej niż jednego pliku zagwarantowanie kolejności wykonywania poleceń jest niemożliwe.
- Przewodowa sieć LAN, funkcja Bluetooth (tylko QL-820NWB) i sieć Wi-Fi nie są dostępne, gdy drukarka jest w trybie pamięci masowej.
- Nie staraj się uzyskać dostępu do innych plików znajdujących się w obszarze pamięci masowej podczas drukowania skopiowanego pliku.



Informacja

Więcej informacji dotyczących tworzenia pliku .blf można znaleźć w sekcji *Tworzenie plików transferu i plików pakietów transferu* na stronie 129.

Drukowanie plików JPEG

Dane obrazów (JPEG) można drukować bez używania sterownika drukarki.



Informacja

- Obrazy w formacie JPEG można drukować, korzystając z funkcji pamięci masowej.
 - W przypadku drukowania za pośrednictwem połączenia Bluetooth stosowany jest profil przesyłania obiektów OPP (Object Push Profile).
 - Drukarka konwertuje kolorowy obraz JPEG na obraz czarno-biały przy użyciu techniki ditheringu.
 - Jeśli przesyłany obraz JPEG jest już czarno-biały, proces ditheringu może spowodować, że wydrukowany obraz będzie niewyraźny.
 - Aby poprawić jakość obrazu, wyłącz wszelkie wstępne przetwarzanie obrazu JPEG.
-
- Drukowane mogą być tylko obrazy JPEG. (Ograniczenie do plików z rozszerzeniem .jpg).
 - Maksymalny rozmiar pliku to 5 MB.
(2 MB, gdy używana jest funkcja pamięci masowej).
 - Maksymalna rozdzielczość jest następująca:
Wysokość · Szerokość = 8000 · 720 punktów
Po przekroczeniu tych limitów dane otrzymywane przez drukarkę zostaną odrzucone i nie będą drukowane.
 - Drukowanie z dokładnością do 1 piksela = 1 punktu.
 - Aby wydrukować obraz, drukarka dokonuje przetwarzania binarnego (prosty system binarny).
 - Obraz jest drukowany z zachowaniem proporcji wysokości do szerokości otrzymanych danych.

Drukowanie szablonów z drukarki do etykiet przy użyciu menu na ekranie LCD (tylko QL-820NWB)

Przesłane lub wstępnie skonfigurowane szablony można drukować z samej drukarki przy użyciu menu na ekranie LCD, bez podłączania do komputera lub urządzenia mobilnego.

- W przypadku drukowania szablonu niepowiązanego z bazą danych

- 1 Upewnij się, że ekran LCD jest w trybie szablonów, jak pokazano poniżej.

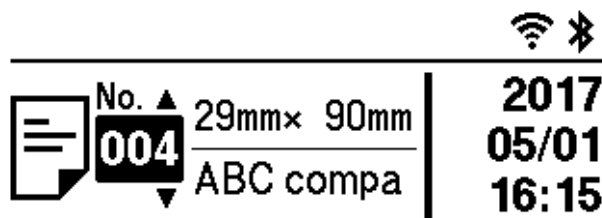

Jeśli nie, przełącz na tryb szablonów.

- 1 Naciśnij przyciski Menu i [▼], aby wybrać menu [Ustawienia szablonu], a następnie naciśnij przycisk [OK].
- 2 Ustaw [Tryb szablonu] na [Wł.].

- 2 Naciskając przycisk [▲] lub [▼], wybierz szablon i naciśnij przycisk [OK].

- Jeśli w opcji [Potwierdź wydruk] w menu [Ustawienia szablonu] wybrane jest ustawienie [wył.], zostanie wydrukowana zaprogramowana liczba etykiet przy użyciu wybranego szablonu.
- Jeśli w opcji [Potwierdź wydruk] w menu [Ustawienia szablonu] wybrane jest ustawienie [wł.],
 - 1 Wyświetlony zostanie ekran ustawiania liczby wydruków. Przy użyciu przycisku [▲] lub [▼] wybierz liczbę etykiet do wydrukowania.

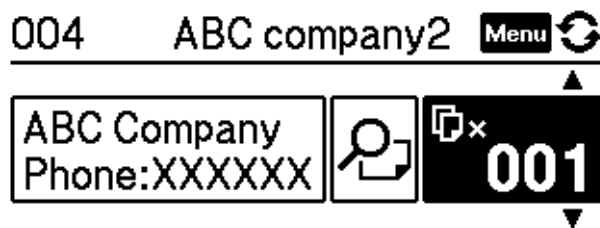

- 2 Naciśnij przycisk [OK]. Zostanie wydrukowana ustawiona liczba etykiet przy użyciu wybranego szablonu.

- W przypadku drukowania szablonu powiązanego z bazą danych

1 Upewnij się, że ekran LCD jest w trybie szablonów, jak pokazano poniżej.

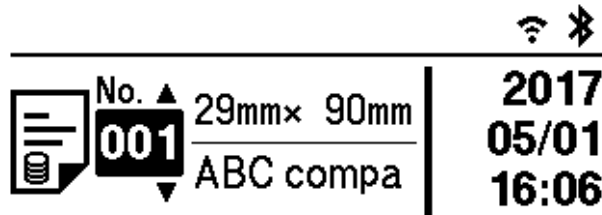

Jeśli nie jest, przełącz na tryb szablonów.

- 1 Naciśnij przyciski Menu i [▼], aby wybrać menu [Ustawienia szablonu], a następnie naciśnij przycisk [OK].
- 2 Ustaw [Tryb szablonu] na [Wł.].

2 Naciskając przycisk [▲] lub [▼], wybierz szablon i naciśnij przycisk [OK].

3 Zostanie wyświetlony ekran wyboru bazy danych. Naciskając przycisk [▲] lub [▼], wybierz bazę danych i naciśnij przycisk [OK].

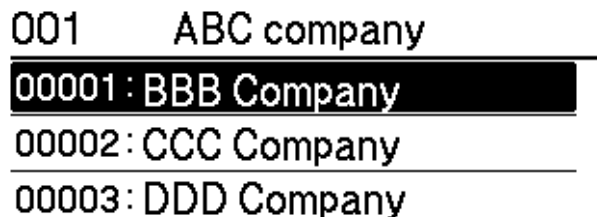

4 Wyświetlacz LCD powróci do ekranu trybu szablonów.

- Jeśli w opcji [Potwierdź wydruk] w menu [Ustawienia szablonu] wybrane jest ustawienie [Wył.]
Zostanie wydrukowana zaprogramowana liczba etykiet przy użyciu wybranego szablonu.
- Jeśli w opcji [Potwierdź wydruk] w menu [Ustawienia szablonu] wybrane jest ustawienie [Wł.]
1 Wyświetlony zostanie ekran ustawiania liczby wydruków. Przy użyciu przycisku [▲] lub [▼] wybierz liczbę etykiet do wydrukowania.

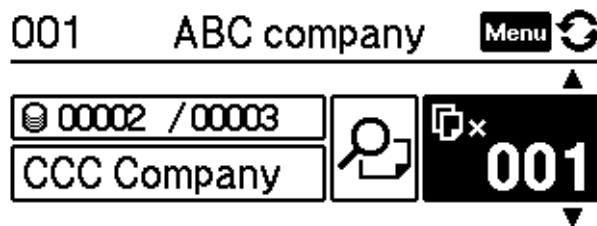

- 2 Naciśnij przycisk [OK]. Zostanie wydrukowana ustawiona liczba etykiet przy użyciu wybranego szablonu.



Informacja

- Jednokrotne naciśnięcie przycisku Menu na ekranie ustawiania liczby wydruków, a następnie przycisku [OK] pozwala sprawdzić obiekt w szablonie. Aby powrócić do ekranu ustawiania liczby wydruków, naciśnij przycisk Anuluj lub [OK].
 - Dwukrotne naciśnięcie przycisku Menu na ekranie ustawiania liczby wydruków, a następnie przycisku [OK] powoduje wyświetlenie podglądu wydruku. Ekran można przewijać przy użyciu przycisków [▲] i [▼]. Aby powrócić do ekranu ustawiania liczby wydruków, naciśnij przycisk Anuluj lub [OK].
-

Aktualizacja zdalna

Aktualizacja zdalna to funkcja drukarki umożliwiająca półautomatyczne aktualizowanie ustawień drukarki przy użyciu prostego połączenia z serwerem sieciowym zawierającym pliki aktualizacji. Aby uzyskać dodatkowe informacje na temat aktualizacji zdalnej, patrz *Aktualizacja zdalna* na stronie 20.

Druk rozproszony (tylko system Windows)

Drukowanie dużej liczby etykiet można rozdzielić pomiędzy kilka drukarek. Ponieważ drukowanie odbywa się jednocześnie, pozwala to skrócić jego całkowity czas.



Informacja

- Drukowanie można rozdzielić pomiędzy drukarki połączone przewodami USB lub za pośrednictwem sieci.
- Liczba stron jest automatycznie rozdzielana pomiędzy wybrane drukarki. Jeśli liczby stron nie można równo rozdzielić pomiędzy drukarki, zostaną one rozdzielone według kolejności drukarek na liście w oknie dialogowym po skonfigurowaniu ustawień drukowania w kroku 4.

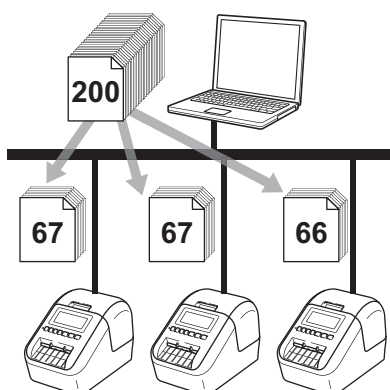

- 1 W menu [**Plik**] w programie P-touch Editor kliknij polecenie [**Drukuj**].
- 2 Kliknij opcję [**Właściwości...**].

- 3 Kliknij kartę [Zaawansowane], zaznacz pole wyboru [Druk rozproszony], a następnie kliknij opcję [Ustawienia].

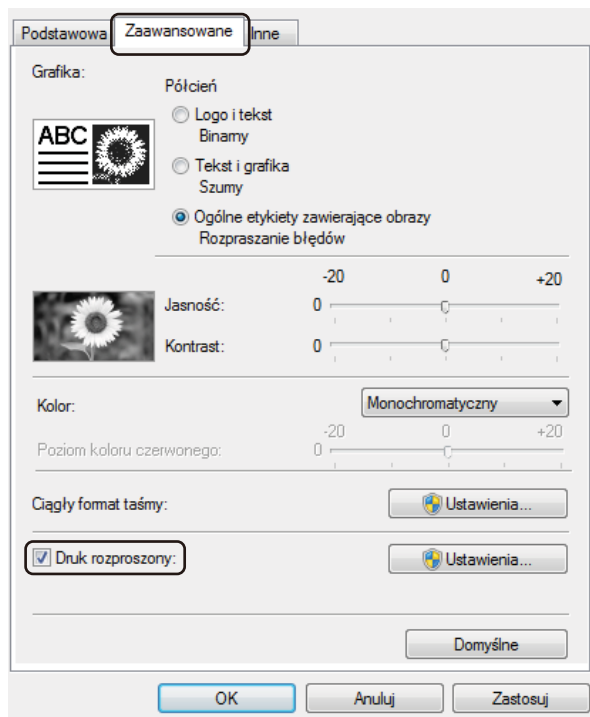

- 4 W oknie dialogowym **Ustawienia druku rozproszonego** wybierz drukarki, pomiędzy które ma zostać rozdzielone drukowanie.

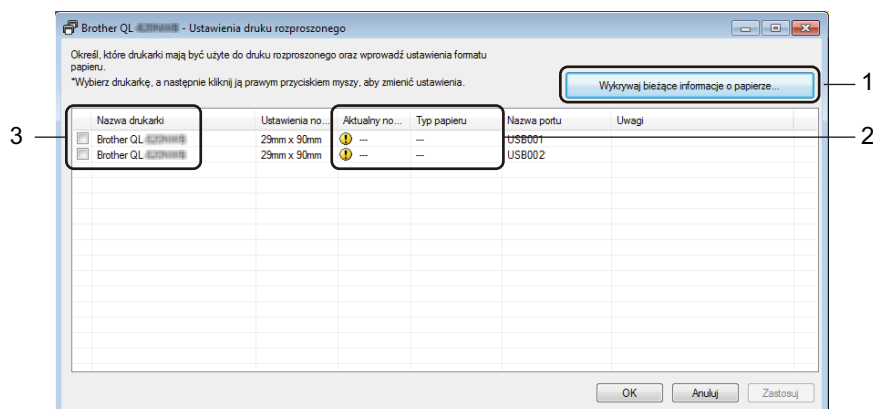

- 1 Kliknij opcję **[Wykryj bieżące informacje o papierze...]**.
- 2 Aktualne wykryte informacje o drukarce zostaną wyświetlone pod pozycjami **[Aktualny nośnik]** oraz **[Typ papieru]**.
- 3 Zaznacz pole wyboru przy żądanej drukarce w kolumnie **[Nazwa drukarki]**.



Informacja

- Jeśli szerokość wybranej etykiety różni się od widocznej w kolumnie **[Aktualny nośnik]**, pojawi się ikona . Włóż do drukarki etykiety o szerokości określonej w opcji **[Szerokość ustawiona]**.
- Jeśli podłączona jest więcej niż jedna drukarka, można wyszukać żądaną drukarkę po jej nazwie portu. Znaki xxxxxxxxxxxx w nazwie portu: BRNxxxxxxxxxxx oznaczają adres MAC/Ethernet drukarki. Adres MAC/Ethernet można sprawdzić, drukując dane konfiguracji drukarki. Aby uzyskać więcej informacji, patrz *Potwierdzenie ustawień drukarki do etykiet* na stronie 84.

5 Określ rozmiar etykiety.

A. Jeśli została wybrana tylko jedna drukarka.

W oknie dialogowym **Ustawienia druku rozproszonego** z kroku 4 wybierz drukarkę, dla której chcesz wybrać ustawienie, a następnie kliknij ją dwukrotnie lub kliknij prawym przyciskiem myszy, a następnie kliknij opcję **[Ustawienia]**. Z rozwijanej listy **[Szerokość ustawiona]** wybierz rozmiar etykiety.



Informacja

Informacje wyświetlane w oknie dialogowym **Ustawienia druku rozproszonego** z kroku 4 można wprowadzić w polu tekstowym **[Uwagi]**.

B. Jeśli została wybrana więcej niż jedna drukarka.

W oknie dialogowym **Ustawienia druku rozproszonego** z kroku 4 wybierz drukarki, dla których chcesz wybrać ustawienia, a następnie kliknij je prawym przyciskiem myszy i kliknij opcję **[Ustawienia]**. Z rozwijanej listy **[Szerokość ustawiona]** wybierz rozmiar etykiety. Taki sam rozmiar etykiety zostanie zastosowany dla wszystkich wybranych drukarek.



Informacja

Ustawienia z pozycji **[Ustawienia drukarki]** i **[Uwagi]** nie są dostępne.

6 Kliknij przycisk **[OK]**, aby zamknąć okno ustawiania rozmiaru etykiety.

7 Kliknij przycisk **[OK]**, aby zamknąć okno **Ustawienia druku rozproszonego**. Konfiguracja została zakończona.

8 Kliknij przycisk **[OK]**, aby rozpocząć drukowanie rozproszone.



Informacja

- W przypadku drukarki podłączonej za pośrednictwem koncentratora USB lub serwera druku wykrycie informacji może nie być możliwe. Przed rozpoczęciem drukowania wprowadź ustawienia ręcznie i sprawdź, czy drukarka może drukować.
- W zależności od tego, czy używany jest router i zabezpieczenia, np. zapora, korzystanie z tej funkcji może nie być możliwe.
- Zalecamy wykonanie testu połączenia dla danego środowiska operacyjnego. Skontaktuj się z menedżerem IT lub administratorem w celu uzyskania pomocy.



Aplikacja

Jak korzystać z aplikacji P-touch Editor	97
Jak korzystać z aplikacji P-touch Editor Lite (tylko systemy Windows)	110
Jak korzystać z programów P-touch Transfer Manager i P-touch Library (tylko w systemach Windows)	119
Przesyłanie szablonów za pomocą aplikacji P-touch Transfer Express (tylko systemy Windows)	136
Jak zaktualizować oprogramowanie P-touch	144

Aby obsługiwać drukarkę z komputera, należy zainstalować aplikację P-touch Editor i sterownik drukarki. Aby pobrać najnowsze sterowniki i oprogramowanie, odwiedź witrynę Brother support support.brother.com [Wybierz region/kraj.] — [Pobieranie] — [Wybierz posiadany produkt]

Systemy Windows

Uruchamianie aplikacji P-touch Editor

1 Uruchom aplikację P-touch Editor.

■ **System Windows Vista / Windows 7 / Windows Server 2008 / Windows Server 2008 R2:**

Naciśnij przycisk Start i kliknij pozycje [Wszystkie programy] — [Brother P-touch] — [P-touch Editor 5.x] lub kliknij dwukrotnie ikonę skrótu [P-touch Editor 5.x] na pulpicie.

■ **System Windows 8 / Windows 8.1 / Windows Server 2012 / Windows Server 2012 R2:**

Kliknij [P-touch Editor 5.x] na ekranie [Aplikacje] lub kliknij dwukrotnie ikonę [P-touch Editor 5.x] na pulpicie.

■ **System Windows 10:**

Naciśnij przycisk Start, kliknij pozycję [P-touch Editor 5.x] w obszarze [Brother P-touch] lub kliknij dwukrotnie ikonę [P-touch Editor 5.x] na pulpicie.



2 Po uruchomieniu aplikacji P-touch Editor wybierz, czy chcesz utworzyć nowy układ czy otworzyć już istniejący.

Informacja

Aby zmienić sposób działania aplikacji P-touch Editor po uruchomieniu, kliknij [Narzędzia] — [Opcje] na pasku menu aplikacji P-touch Editor. Zostanie wyświetlone okno dialogowe **Opcje**. Po lewej stronie wybierz nagłówek [Ogólne], a następnie żądane ustawienie w polu listy [Operacje] w obszarze [Ustawienia uruchamiania]. Ustawienie fabryczne to [Wyświetl nowy widok].

3 Wybierz jedną z dostępnych opcji:

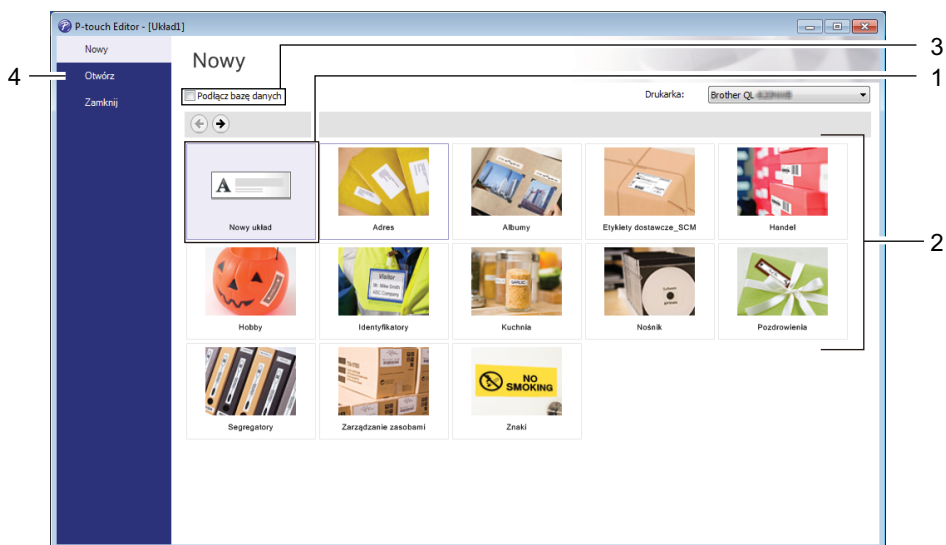

- 1 Aby utworzyć nowy układ, kliknij dwukrotnie [**Nowy układ**] lub kliknij raz [**Nowy układ**], a następnie [→].
- 2 Aby utworzyć nowy układ przy użyciu wstępnie skonfigurowanego układu, kliknij dwukrotnie przycisk kategorii lub wybierz przycisk kategorii, a następnie kliknij [→].
- 3 Aby połączyć istniejący układ z bazą danych, zaznacz pole wyboru [**Podłącz bazę danych**].
- 4 Aby otworzyć istniejący układ, kliknij [**Otwórz**].

Drukowanie przy użyciu aplikacji P-touch Editor

■ Tryb Express

Ten tryb pozwala szybko tworzyć układy zawierające tekst i obrazy.

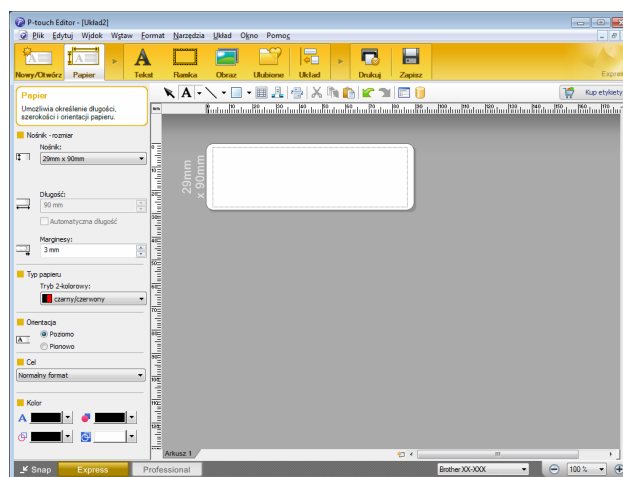

Aby wydrukować dokument, wybierz opcję **[Plik] – [Drukuj]** z paska menu lub kliknij ikonę **[Drukuj]**. Przed wydrukowaniem skonfiguruj ustawienia drukowania na ekranie Drukuj.

■ Tryb Professional

Ten tryb pozwala tworzyć układy za pomocą wielu zaawansowanych narzędzi i opcji.

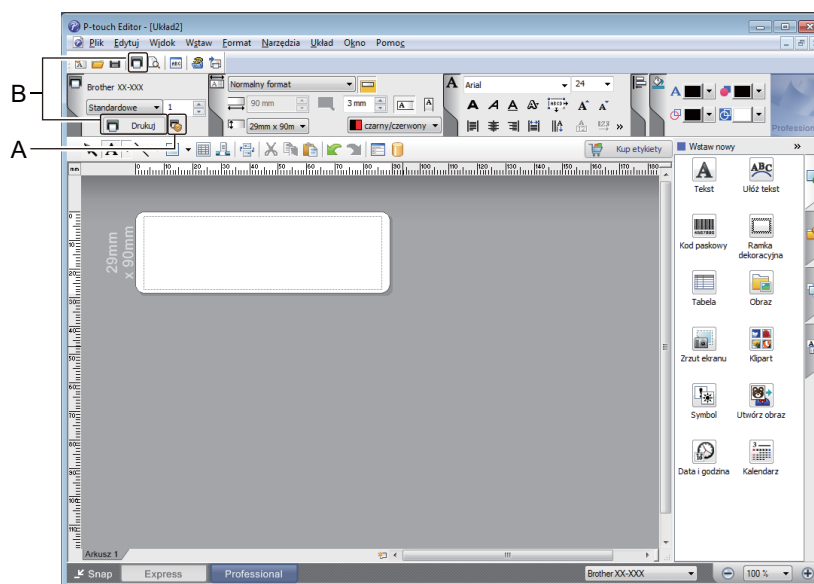

Aby wydrukować dokument, wybierz opcję **[Plik] – [Drukuj]** z paska menu lub kliknij ikonę **[Drukuj]** (A). Przed wydrukowaniem skonfiguruj ustawienia drukowania na ekranie Drukuj.

Ponadto, aby rozpocząć drukowanie bez zmiany ustawień drukowania, można kliknąć ikonę **[Drukuj]** (B).

Tryb Snap

Ten tryb pozwala przechwycić fragment ekranu lub cały ekran komputera, wydrukować go jako obraz i zapisać do wykorzystania w przyszłości.

- 1 Kliknij przycisk wyboru trybu **[Snap]**.
Zostanie wyświetlone okno dialogowe **Opis trybu Snap**.



- 2 Kliknij przycisk **[OK]**.
Zostanie wyświetlona paleta trybu **Snap**.

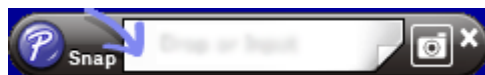

Przesyłanie danych do drukarki do etykiet

Aby przesłać dane do urządzenia, należy skorzystać z programu P-touch Transfer Manager. Aby uzyskać więcej informacji, patrz *P-touch Transfer Manager* na stronie 119.

Drukowanie za pomocą rolki taśmy DK czarnej/czerwonej o szerokości 62 mm

Użyj następujących ustawień przy drukowaniu z użyciem rolki startowej (62 mm) dołączonej do drukarki do etykiet lub dostępnej na rynku papierowej etykiety ciągłej (czarnej/czerwonej) DK-22251.

Konfiguracja przy użyciu aplikacji P-touch Editor

Tryb Express

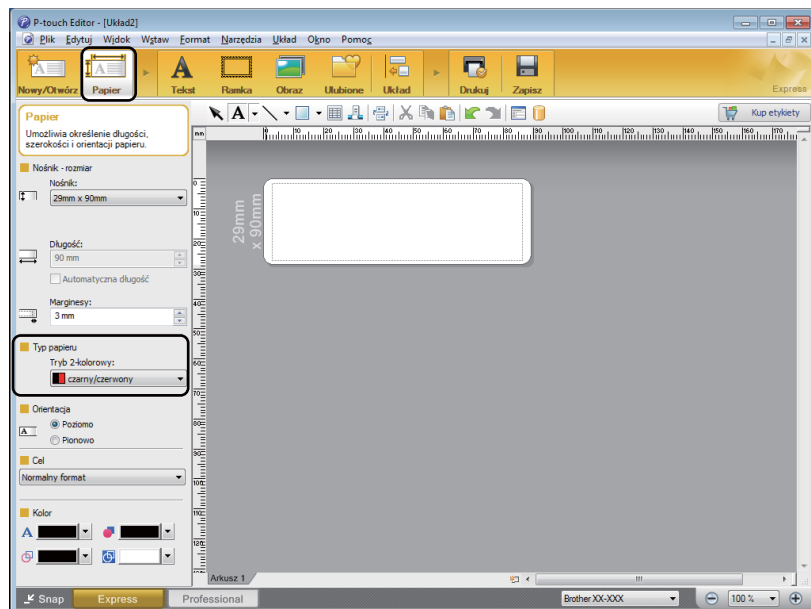



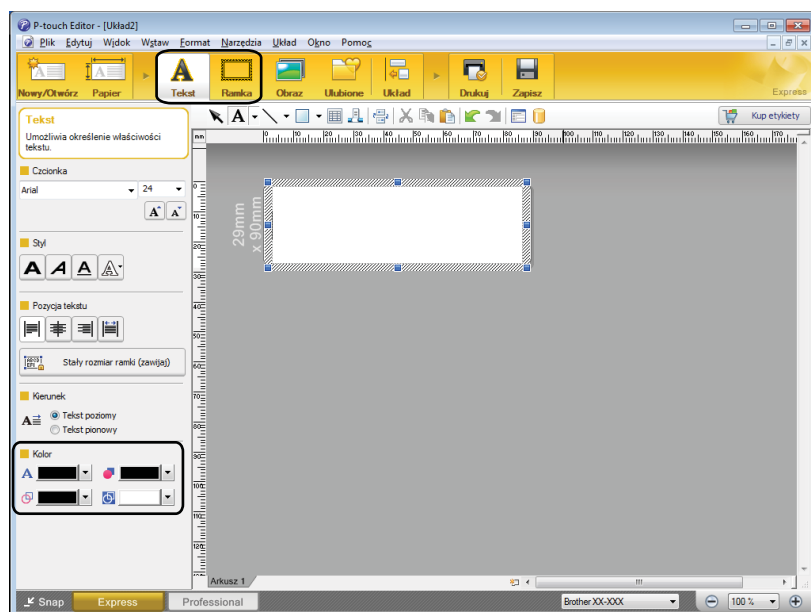

- 1 Wybierz funkcję  [Papier] – pojawi się opcja Trybu dwukolorowego.
- 2 Wybierz opcję [czarny/czerwony], aby włączyć [Tryb 2-kolorowy:].

7



- 3 Wybierz funkcję [Tekst], aby edytować kolor tekstu.
- 4 Wybierz funkcję [Ramka], aby edytować kolor ramki.



- Użyj opcji  [Ustawia kolor wybranego tekstu], aby edytować kolor tekstu.
- Użyj opcji  [Zmienia kolor wypełnienia], aby edytować kolor, którym wypełniany jest zamknięty obszar.
- Użyj opcji  [Zmienia kolor linii], aby edytować kolor linii.
- Użyj opcji  [Zmienia kolor tła obiektu], aby edytować kolor tła wybranego obiektu.

Tryb Professional

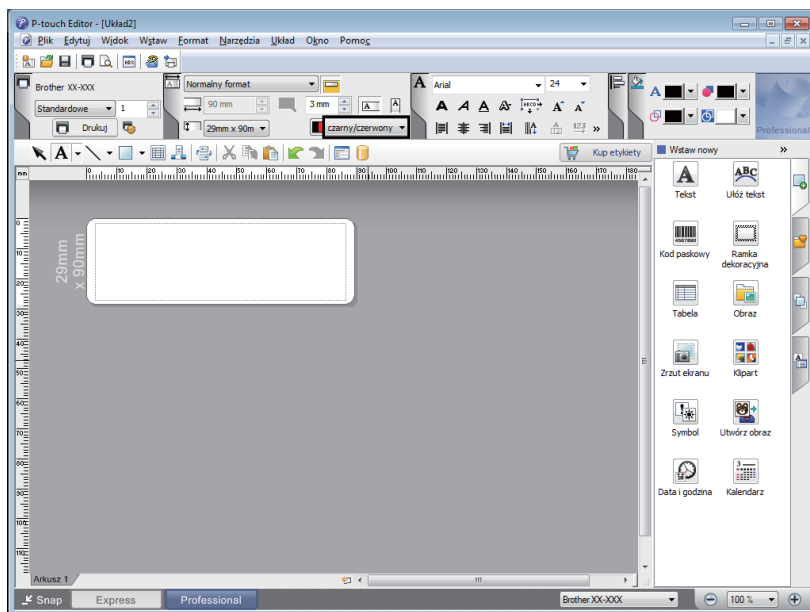
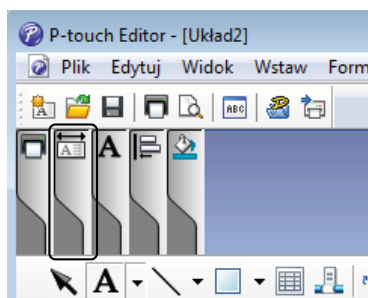

1 Kliknij ilustrację  – pojawi się widok szczegółowy.

2 Wybierz opcję [czarny/czerwony] na karcie [Papier].

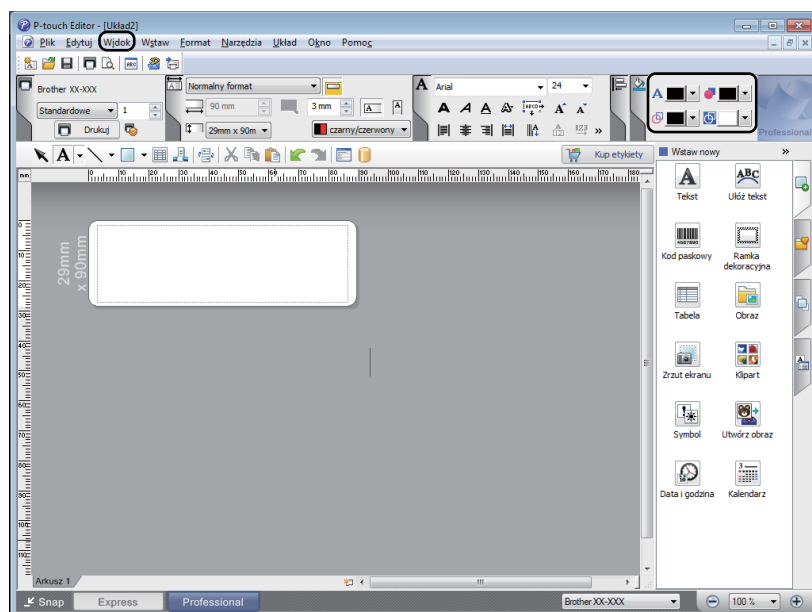

- 3 Kliknij **[Widok]**, a następnie wybierz **[Paleta właściwości]** i kliknij **[Kolor]**. Pojawi się paleta edycji kolorów.

- Użyj opcji **A** **[Ustawia kolor wybranego tekstu]**, aby edytować kolor tekstu.
- Użyj opcji **[Zmienia kolor wypełnienia]**, aby edytować kolor, którym wypełniany jest zamknięty obszar.
- Użyj opcji **[Zmienia kolor linii]**, aby edytować kolor linii.
- Użyj opcji **[Zmienia kolor tła obiektu]**, aby edytować kolor tła wybranego obiektu.

Informacja

- Gęstość druku koloru czarnego/czerwonego można ustawić w Narzędziu do konfiguracji ustawień drukarki.
- Nie można ustawić trybu wysokiej rozdzielczości, jeśli wykorzystywana jest funkcja drukowania 2-kolorowego.

Dostosowanie zakresu czerwieni, jasności i kontrastu

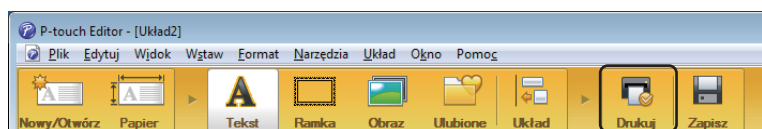

- 1 Otwórz okno dialogowe **[Drukuj]** programu P-touch Editor.

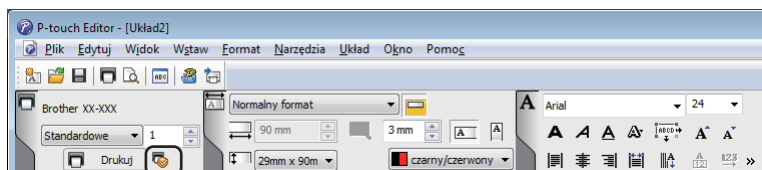

- 2 Kliknij opcję **[Właściwości]**.

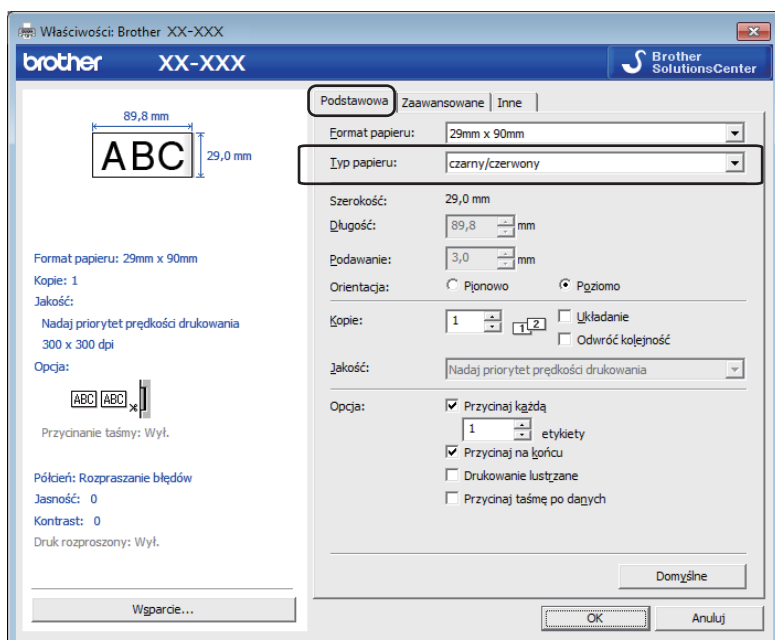
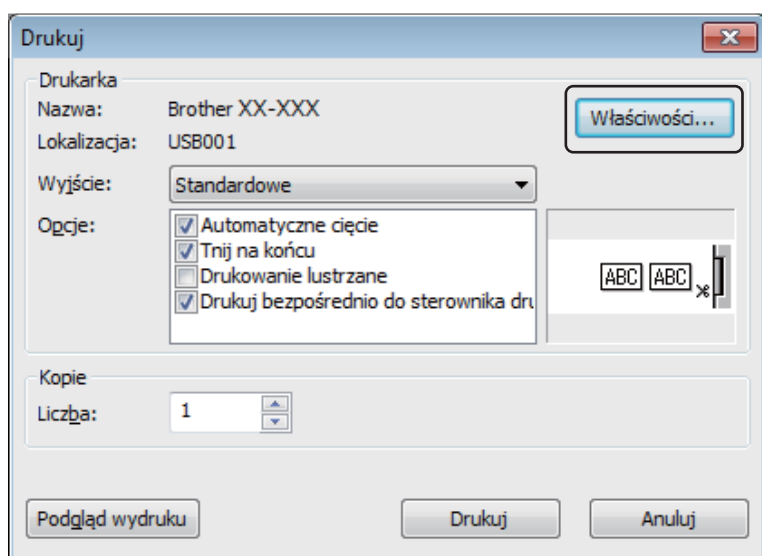

- 3 Wybierz kartę **[Podstawowa]**.
- 4 Ustaw opcję **[Typ papieru]** na **[czarny/czerwony]**.

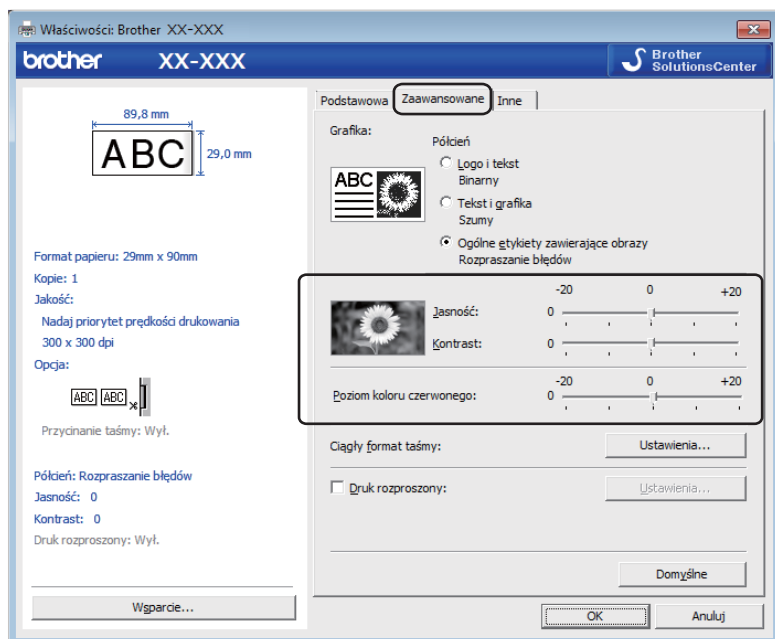

- 5 Wybierz kartę [**Zaawansowane**].
- 6 Ustaw właściwości [**Jasność**] i [**Kontrast**] (z zakresu od -20 do +20).
- 7 Ustaw właściwość [**Poziom koloru czerwonego**] (Zakres możliwych ustawień: od -20 do +20.)

System Mac OS

Uruchamianie aplikacji P-touch Editor

Kliknij dwukrotnie [Macintosh HD] – [Programy], a następnie kliknij dwukrotnie ikonę aplikacji [P-touch Editor].



Informacja

W przypadku korzystania z systemu Mac OS nie można przesyłać do drukarki danych z etykiet utworzonych przy użyciu aplikacji P-touch Editor.

Tryby działania

■ Tryb Standard

Ten tryb pozwala szybko tworzyć etykiety zawierające tekst i obrazy.

Okno układu składa się z następujących części:

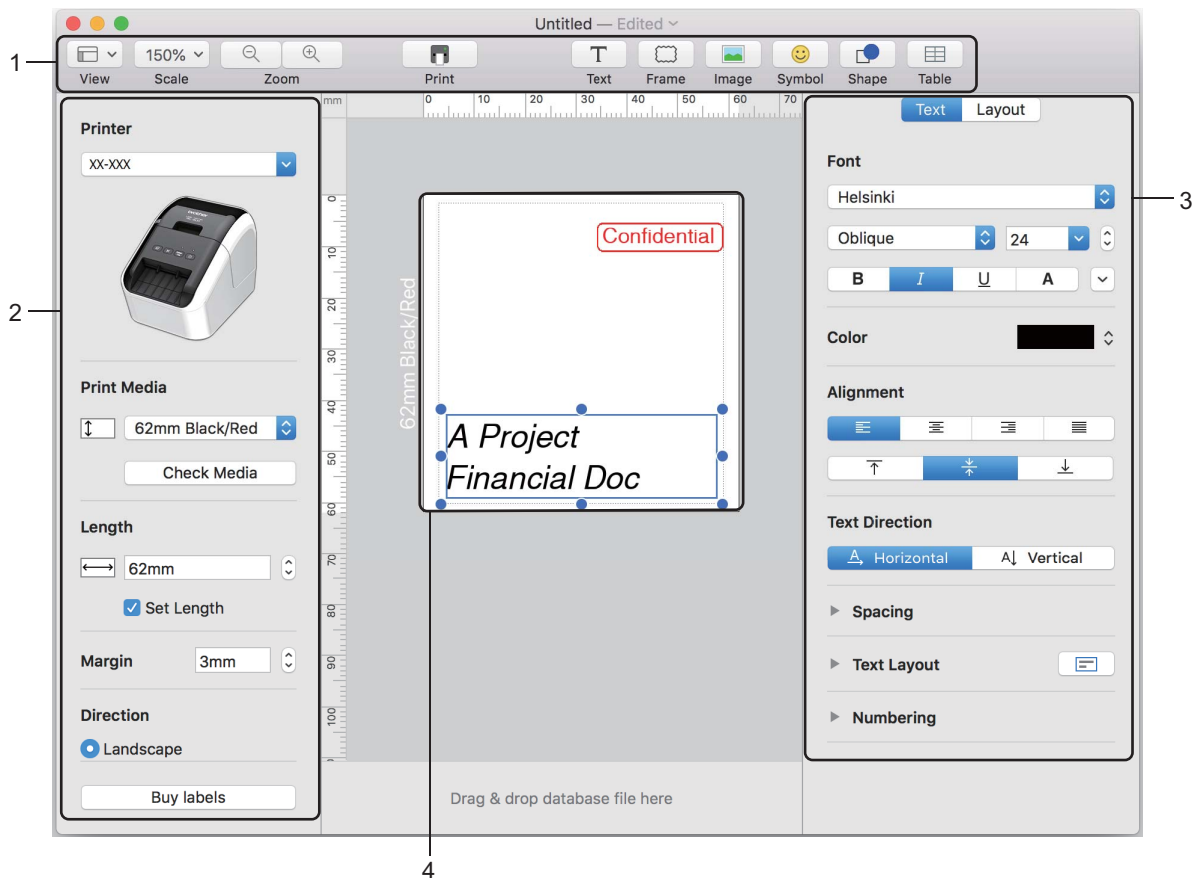

- 1 Pasek poleceń
- 2 Pasek narzędzi rysowania/edycji
- 3 Inspektor
- 4 Okno układu

Przesyłanie danych do drukarki do etykiet

Aby przesłać dane do drukarki, należy skorzystać z komputera z systemem Windows. Aby uzyskać więcej informacji, patrz *P-touch Transfer Manager* na stronie 119.

Konfiguracja drukowania 2-kolorowego

Drukarka obsługuje funkcję drukowania 2-kolorowego.

Konfiguracja przy użyciu aplikacji P-touch Editor

Tryb Standard

- 1 Wybierz [62mm Black/Red] (62 mm czarna/czerwona).

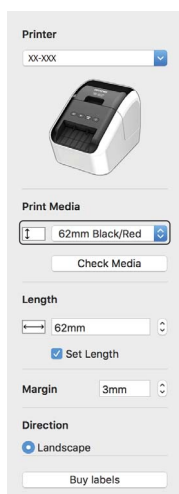

- 2 Wybierz kolory tekstu i obiektów.

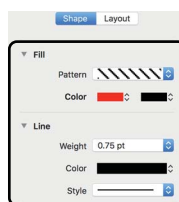
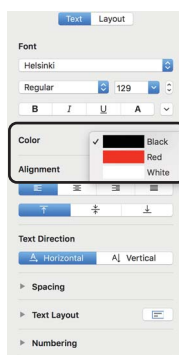

Informacja

Gęstość druku koloru czarnego/czerwonego można ustawić w Printer Setting Tool (Narzędzie do konfiguracji ustawień drukarki).

Dostosowanie koloru czerwonego

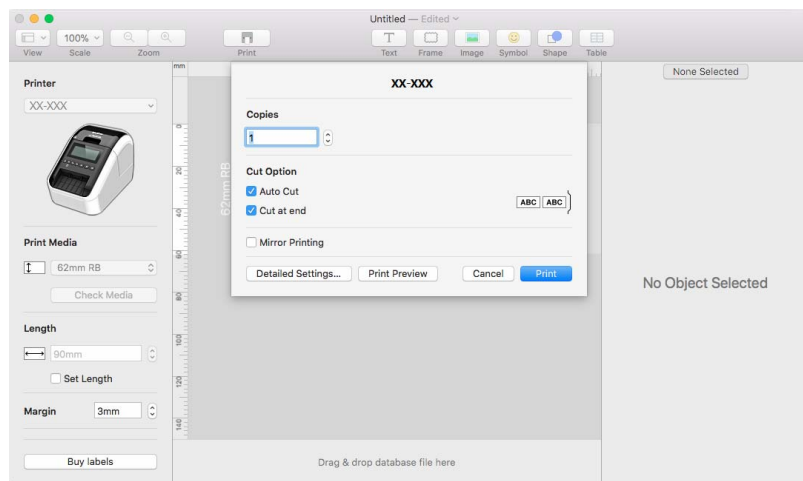

- 1 Otwórz okno dialogowe **[Print]** (Drukuj) programu P-touch Editor.
- 2 Kliknij przycisk **[Detailed Settings]** (Szczegółowe ustawienia).

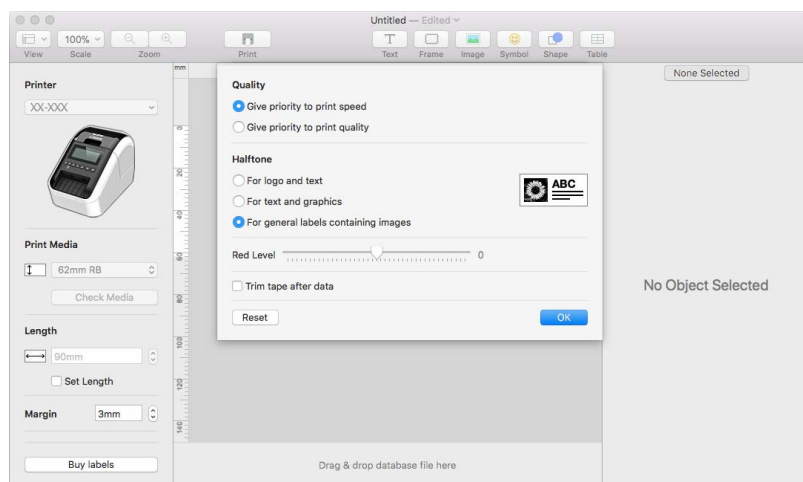

- 3 Ustaw właściwość **[Red Level]** (Poziom koloru czerwonego) (z zakresu od -20 do +20).



Jak korzystać z aplikacji P-touch Editor Lite (tylko systemy Windows)

Jak korzystać z aplikacji P-touch Editor Lite (tylko QL-810W) (tylko systemy Windows)

Za pomocą aplikacji P-touch Editor Lite można szybko i łatwo tworzyć proste układy etykiet bez konieczności instalowania jakichkolwiek sterowników lub dodatkowego oprogramowania.

Aplikacja P-touch Editor Lite jest obsługiwana tylko wtedy, gdy drukarka jest podłączona za pomocą przewodu USB.

Po podłączeniu przewodu USB na ekranie komputera zostanie wyświetlone okno dialogowe.

- W systemie Windows Vista kliknij ikonę  (P-touch Editor Lite).
- W systemie Windows 7 / Windows 8 / Windows 8.1 / Windows 10 kliknij opcję „Otwórz folder, aby zobaczyć pliki”, a następnie kliknij dwukrotnie ikonę .





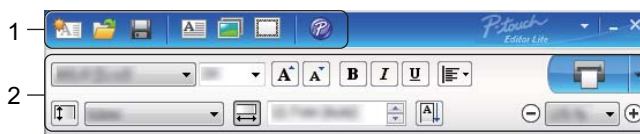

Zostaje uruchomiona aplikacja P-touch Editor Lite.





* Drukarka musi być ustawiona na tryb P-touch Editor Lite. Naciśnij i przytrzymaj przycisk Editor Lite, aż zaświeci się dioda Editor Lite.

Okno układu

















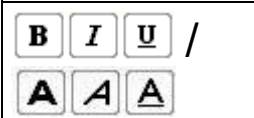







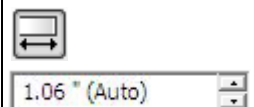

1 Pasek narzędzi poleceń

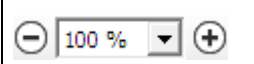
Ikona	Funkcja
	Wyświetla ekran tworzenia nowej etykiety.
	Otwiera zapisany plik w aplikacji P-touch Editor Lite.
	Zapisuje dane na komputerze, ale nie w drukarce.
	Wstawia nowe pole tekstowe (wygodne podczas tworzenia etykiet zawierających zarówno pojedyncze wiersze tekstu, jak i większą liczbę wierszy).
	Wstawia obraz na etykiecie. Z pliku: wstawia obraz zapisany na komputerze. Zrzut ekranu: wstawia zaznaczony obszar ekranu komputera jako grafikę. Symbol: wstawia jeden z wbudowanych symboli komputera.
	Wstawia ramkę.





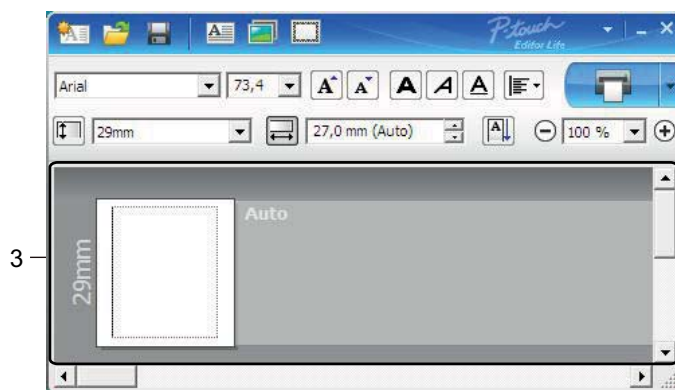

Ikona	Funkcja
	Zamyka aplikację P-touch Editor Lite i uruchamia aplikację P-touch Editor.
	Wyświetla menu. Menu zawiera wszystkie funkcje aplikacji P-touch Editor Lite.
	Minimalizuje aplikację P-touch Editor Lite.
	Zamyka aplikację P-touch Editor Lite.

2 Pasek właściwości

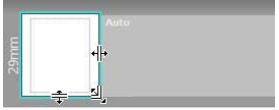
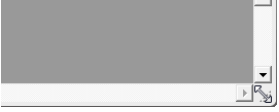
Ikona	Funkcja
	Kliknij przycisk  , aby zmienić czcionkę.
	Kliknij przycisk  , aby określić rozmiar czcionki. Rozmiar czcionki można powiększyć lub zmniejszyć o jeden poziom, klikając przycisk  lub  .
	Określa styl czcionki:  /  pogrubienie  /  kursywa  /  podkreślenie
	Określa wyrównanie tekstu w polu tekstowym.
	Ustawia szerokość etykiety. Kliknij przycisk  , aby automatycznie wykryć szerokość włożonej etykiety.
	Ustawia długość etykiety. Kliknij przycisk  , aby automatycznie dostosować długość etykiety do wprowadzonego tekstu.
	Ustawia/anuluje kierunek etykiety na pionowy.
	Kliknij przycisk  , aby ustawić współczynnik powiększenia dla widoku etykiety. Współczynnik powiększenia można zmienić, klikając przycisk  lub  .
	Kliknij przycisk  , aby wydrukować normalnie, lub przycisk  , aby wydrukować z opcjami. Automatyczne przycięcie: każda etykieta jest automatycznie odcinana po wydrukowaniu. Przycinaj na końcu: przycina etykiety po wydrukowaniu ostatniej z nich. Kopie: drukowanie większej liczby kopii etykiety.



3 Widok etykiety

Widok	Funkcja
	<p>Ten widok etykiety jest wyświetlany po uruchomieniu oprogramowania. Aktualnie ustawiona szerokość etykiety jest wyświetlana po lewej stronie obrazu etykiety. Gdy po prawej stronie wyświetlany jest napis „Auto”, długość etykiety jest automatycznie dostosowywana do długości tekstu.</p>
	<p>Aby ręcznie zmienić długość i szerokość etykiety, umieść kursor na krawędzi obszaru etykiety i przeciągnij, gdy pojawi się niebieska linia.</p>
	<p>Aby wyregulować rozmiar okna aplikacji P-touch Editor Lite, umieść kursor na krawędzi okna i przeciągnij ją, gdy kursor zmieni się w strzałkę.</p>
	<p>Podczas przesuwania obiektów czasami wyświetlane są linie pomocnicze. Pojawiają się one, gdy obiekt jest wyrównywany do lewej, prawej, górnej lub dolnej krawędzi obszaru wydruku lub jest wyśrodkowany. Na ilustracji po lewej stronie linie pomocnicze wskazują, że obiekt jest wyśrodkowany przy górnej krawędzi etykiety.</p>
	<p>Wstawione pola tekstowe, obrazy oraz ramki są traktowane jak obiekty. Obiekty są otoczone uchwytami (wskazanymi przez osiem niebieskich punktów).</p>
	<p>Wskazuje, że obiekt jest zaznaczony.</p>
	<p>Gdy wskaźnik zostanie przesunięty na uchwyt, zmienia się w strzałkę. Przeciągając uchwyty, można zmienić rozmiar obiektu.</p>
	<p>Aby przesunąć obiekt, przeciągnij go, gdy kursor ma kształt celownika. W przypadku obiektów tekstowych wskaźnik zmienia się w celownik tylko na granicy obiektu.</p>

Po kliknięciu obszaru widoku układu prawym przyciskiem myszy można wybrać i wykonać następujące opcje z menu.

Inne funkcje (widoczne po kliknięciu prawym przyciskiem myszy)

Menu	Wykonaj
Cofnij Wykonaj ponownie	Kliknij polecenie Cofnij , aby cofnąć ostatnią operację. Kliknij polecenie Wykonaj ponownie , aby ponownie wykonać ostatnią operację.
Wytnij Kopiuj Wklej	Zaznacz obszar tekstu (lub obiekt), który ma zostać wycięty lub skopiowany i wybierz polecenie Wytnij lub Kopiuj . Kliknij obszar docelowy i wybierz polecenie Wklej .
Marginesy	Ta funkcja nie jest dostępna dla drukarki.
Wstaw	Kliknij polecenie Wstaw . Wybierz opcję Pole tekstowe , aby wstawić do etykiety tekst. Wybierz opcję Z pliku , aby wstawić obraz zapisany na komputerze. Wybierz opcję Zrzut ekranu , aby wstawić zaznaczony obszar ekranu komputera. Wybierz opcję Symbol , aby wstawić jeden z wbudowanych symboli komputera. Wybierz opcję Ramka , aby wstawić jedną z wbudowanych ramek aplikacji P-touch Editor Lite.
Kierunek	Zaznacz tekst obiektu i kliknij opcję Tekst poziomy lub Tekst pionowy , aby zmienić kierunek tekstu.
Numeracja	Zaznacz numer lub literę w tekście i kliknij opcję Numeracja , aby zwiększać ten numer lub zmieniać literę na kolejną na każdej kolejnej etykiecie. Kliknij  po prawej stronie przycisku Drukuj , a następnie kliknij Opcje drukowania . Zaznacz pole Numeracja i wpisz liczbę drukowanych etykiet w polu Liczba . Kliknij przycisk Drukuj .
Zmień obraz	Zaznacz obraz i kliknij polecenie Zmień obraz , aby zastąpić bieżący obraz innym obrazem.
Obróć	Obracanie obiektów o 0° , 90° , 180° lub 270° .
Porządkuj	Zaznacz jeden z obiektów i kliknij polecenie Porządkuj , a następnie wybierz polecenie Przesuń na wierzch , Przesuń na spód , Przesuń do przodu lub Wyślij do tyłu , aby ustawić kolejność obiektów w warstwie.
P-touch Editor...	Kliknij opcję P-touch Editor, aby tymczasowo skorzystać z aplikacji P-touch Editor. Aby na stałe przejść do aplikacji P-touch Editor, naciśnij i przytrzymaj przycisk P-touch Editor Lite, aż zgaśnie dioda Editor Lite.
Opcje	Kliknij polecenie Opcje . Wybierz mm lub cale , aby ustawić jednostkę miary. Wybierz język aplikacji P-touch Editor Lite. Uruchom aplikację ponownie, aby zastosować nowy język wybrany w opcji Język . Wybierz opcję Wyświetl nową wartość po wydrukowaniu lub Przywróć wartość oryginalną po wydrukowaniu , aby ustawić opcję numeracji.
Brother Solutions Center	Kliknij łącze Brother Solutions Center , aby przejść do strony internetowej w celu uzyskania pomocy i informacji.
Informacje o...	Kliknij opcję Informacje o , aby uzyskać informacje na temat wersji aplikacji P-touch Editor Lite.
Zamknij	Kliknij polecenie Zamknij , aby zakończyć pracę aplikacji P-touch Editor Lite.

Jak korzystać z aplikacji P-touch Editor Lite LAN (tylko systemy Windows)

Za pomocą aplikacji P-touch Editor Lite LAN można w szybki sposób tworzyć różne układy etykiet.

Aplikacja P-touch Editor Lite LAN jest obsługiwana tylko wtedy, gdy urządzenie jest podłączone do sieci.

Po pobraniu instalatora ze strony install.brother i dokonaniu instalacji na pulpicie zostanie utworzony pakiet programu P-touch Editor Lite LAN. Otwórz pakiet programu i skopiuj go do udostępnionego folderu na serwerze. Dostęp do aplikacji P-touch Editor Lite LAN na serwerze mają również inni użytkownicy sieci, dzięki czemu mogą tworzyć etykiety i drukować przy użyciu drukarki QL-810W/820NWB podłączonej do sieci.

Jak współużytkować aplikację P-touch Editor Lite LAN

- Skopiuj folder zawierający aplikację P-touch Editor Lite LAN z folderu udostępnionego w sieci do komputera.
- Uruchom aplikację P-touch Editor Lite LAN z folderu udostępnianego w sieci.

Kliknij dwukrotnie  w folderze PteLiteLAN.

Zostanie uruchomiona aplikacja P-touch Editor Lite LAN.

Okno układu

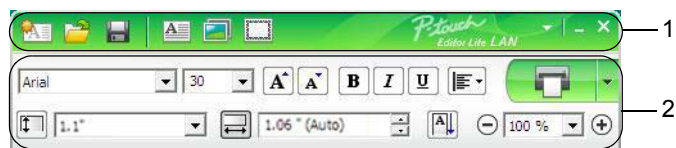







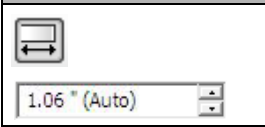

1 Pasek narzędzi poleceń

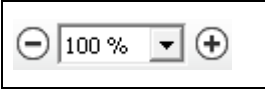
Ikona	Funkcja
	Wyświetla ekran tworzenia nowej etykiety.
	Otwiera zapisany plik w aplikacji P-touch Editor Lite LAN.
	Zapisuje dane na komputerze, ale nie w drukarce.
	Wstawia nowe pole tekstowe (wygodne podczas tworzenia etykiet zarówno pojedyncze wiersze tekstu, jak i większą liczbę wierszy).
	Wstawia obraz na etykiecie. Z pliku: wstawia obraz zapisany na komputerze. Zrzut ekranu: wstawia zaznaczony obszar ekranu komputera jako grafikę. Symbol: wstawia jeden z wbudowanych symboli komputera.
	Wstawia ramkę.
	Wyświetla menu. Menu zawiera wszystkie funkcje aplikacji P-touch Editor Lite LAN.
	Minimalizuje aplikację P-touch Editor Lite LAN.
	Zamyka aplikację P-touch Editor Lite LAN.

2 Pasek właściwości

Ikona	Funkcja
	Kliknij przycisk ▾, aby zmienić czcionkę.
	Kliknij przycisk ▾, aby określić rozmiar czcionki. Rozmiar czcionki można powiększyć lub zmniejszyć o jeden poziom, klikając przycisk lub .
	Określa styl czcionki: / pogrubienie / kursywa / podkreślenie
	Określa wyrównanie tekstu w polu tekstowym.
	Ustawia szerokość etykiety. Kliknij przycisk , aby automatycznie wykryć szerokość włożonej etykiety.





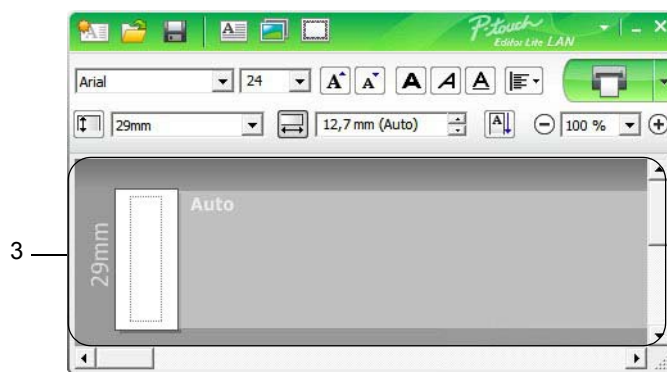

Ikona	Funkcja
	Ustawia długość etykiety. Kliknij przycisk  , aby automatycznie dostosować długość etykiety do wprowadzonego tekstu.
	Zmienia kierunek etykiety na pionowy.
	Kliknij przycisk  , aby ustawić współczynnik powiększenia dla widoku etykiety. Współczynnik powiększenia można zmienić, klikając przycisk  lub  .
	Kliknij przycisk  , aby wydrukować normalnie, lub przycisk  , aby wydrukować z opcjami. Drukuj Opcje...: Automatyczne przycięcie, Przycinaj na końcu, Kopie Automatyczne przycięcie: każda etykieta jest automatycznie odcinana po wydrukowaniu. Przycinaj na końcu: przycina etykiety po wydrukowaniu ostatniej z nich. Kopie: drukowanie większej liczby kopii etykiety. Ustawienia drukarki...: Wyświetla listę podłączonych drukarek.

Informacja

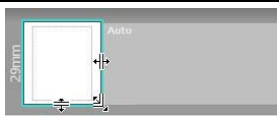
- Jeśli do sieci została podłączona więcej niż jedna drukarka, wybierz drukarkę, której chcesz użyć do drukowania. Listę drukarek podłączonych do sieci można wyświetlić, klikając , a następnie klikając opcję **[Ustawienia drukarki...]**. Żadaną drukarkę można wyszukać na liście po jej adresie IP.
- Adres IP drukarki można uzyskać, drukując dane konfiguracji drukarki. Aby wydrukować dane konfiguracji drukarki, naciśnij i przytrzymaj przycisk cięcia (✂) przy włączonym zasilaniu.
- Zalecamy ustawienie lokalizacji drukarki przy użyciu aplikacji BRAdmin, ponieważ umożliwia ona wyświetlenie drukarki na liście.

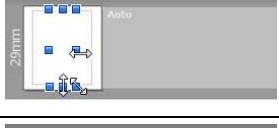

3 Widok etykiety

Widok	Funkcja
	Ten widok etykiety jest wyświetlany po uruchomieniu oprogramowania. Aktualnie ustawiona szerokość etykiety jest wyświetlana po lewej stronie obrazu etykiety. Gdy po prawej stronie wyświetlany jest napis „Auto”, długość etykiety jest automatycznie dostosowywana do długości tekstu.
	Aby ręcznie zmienić długość i szerokość etykiety, umieść kursor na krawędzi obszaru etykiety i przeciągnij, gdy pojawi się niebieska linia.
	Aby wyregulować rozmiar okna aplikacji P-touch Editor Lite LAN, umieść kursor na krawędzi okna i przeciągnij ją, gdy kursor zmieni się w strzałkę.
	Podczas przesuwania obiektów czasami wyświetlane są linie pomocnicze. Pojawiają się one, gdy obiekt jest wyrównywany do lewej, prawej, górnej lub dolnej krawędzi obszaru wydruku lub jest wyśrodkowany. Na ilustracji po lewej stronie linie pomocnicze wskazują, że obiekt jest wyśrodkowany przy górnej krawędzi etykiety.
	Wstawione pola tekstowe, obrazy oraz ramki są traktowane jak obiekty. Obiekty są otoczone uchwytami (wskazanymi przez osiem niebieskich punktów).
	Wskazuje, że obiekt jest zaznaczony.
	Gdy wskaźnik zostanie przesunięty na uchwyt, zmienia się w strzałkę. Przeciągając uchwyty, można zmienić rozmiar obiektu.
	Aby przesunąć obiekt, przeciągnij go, gdy kursor ma kształt celownika. W przypadku obiektów tekstowych wskaźnik zmienia się w celownik tylko na granicy obiektu.

Po kliknięciu obszaru widoku układu prawym przyciskiem myszy można wybrać i wykonać następujące opcje z menu.

Inne funkcje (widoczne po kliknięciu prawym przyciskiem myszy)

Menu	Wykonaj
Cofnij Wykonaj ponownie	Kliknij polecenie Cofnij , aby cofnąć ostatnią operację. Kliknij polecenie Wykonaj ponownie , aby ponownie wykonać ostatnią operację.
Wytnij Kopiuj Wklej	Zaznacz obszar tekstu (lub obiekt), który ma zostać wycięty lub skopiowany i wybierz polecenie Wytnij lub Kopiuj . Kliknij obszar docelowy i wybierz polecenie Wklej .
Marginesy	Ta funkcja nie jest dostępna dla drukarki.
Wstaw	Kliknij polecenie Wstaw . Wybierz opcję Pole tekstowe , aby wstawić do etykiety tekst. Wybierz opcję Z pliku , aby wstawić obraz zapisany na komputerze. Wybierz opcję Zrzut ekranu , aby wstawić zaznaczony obszar ekranu komputera. Wybierz opcję Symbol , aby wstawić jeden z wbudowanych symboli komputera. Wybierz opcję Ramka , aby wstawić jedną z wbudowanych ramek aplikacji P-touch Editor Lite LAN.
Kierunek	Zaznacz tekst obiektu i kliknij opcję Tekst poziomy lub Tekst pionowy , aby zmienić kierunek tekstu.
Numeracja	Zaznacz numer lub literę w tekście i kliknij opcję Numeracja , aby zwiększać ten numer lub zmieniać literę na kolejną na każdej kolejnej etykiecie. Kliknij  po prawej stronie przycisku Drukuj , a następnie kliknij Opcje drukowania . Zaznacz pole Numeracja i wpisz liczbę drukowanych etykiet w polu Liczba . Kliknij przycisk Drukuj .
Zmień obraz	Zaznacz obraz i kliknij polecenie Zmień obraz , aby zastąpić bieżący obraz innym obrazem.
Obróć	Obracanie obiektów o 0° , 90° , 180° lub 270° .
Porządkuj	Zaznacz jeden z obiektów i kliknij polecenie Porządkuj , a następnie wybierz polecenie Przesuń na wierzch , Przesuń na spód , Przesuń do przodu lub Wyślij do tyłu , aby ustawić kolejność obiektów w warstwie.
Opcje	Kliknij polecenie Opcje . Wybierz mm (milimetry) lub cale (in) , aby ustawić jednostkę miary. Wybierz język aplikacji P-touch Editor Lite LAN. Uruchom aplikację ponownie, aby zastosować nowy język wybrany w opcji Język . Wybierz opcję Wyświetl nową wartość po wydrukowaniu lub Przywróć wartość oryginalną po wydrukowaniu , aby ustawić opcję numeracji.
Brother Solutions Center	Kliknij łącze Brother Solutions Center , aby przejść do strony internetowej w celu uzyskania pomocy i informacji.
Informacje o	Kliknij opcję Informacje o , aby uzyskać informacje na temat wersji aplikacji P-touch Editor Lite LAN.
Zamknij	Kliknij polecenie Zamknij , aby zakończyć pracę aplikacji P-touch Editor Lite LAN.

Jak korzystać z programów P-touch Transfer Manager i P-touch Library (tylko w systemach Windows)

P-touch Transfer Manager

Program ten umożliwia przesyłanie szablonów i innych danych do drukarki oraz zapisywanie kopii zapasowych danych na komputerze.

Po przesłaniu przez program P-touch Transfer Manager danych do drukarki aplikacja P-touch Template wysyła dane tekstowe, które zostaną wstawione do szablonu i wydrukowane. Aby uzyskać więcej informacji na temat programu P-touch Template, pobierz „*P-touch Template Manual/Raster Command Reference*” (*Podręcznik programu P-touch Template/Podręcznik opisu poleceń Raster*) (tylko w j. angielskim) ze strony Brother support: support.brother.com

[Wybierz region/kraj.] — [Podręczniki] — [Wybierz posiadany produkt]

Funkcja transferu jest niezbędna do korzystania z aplikacji P-touch Template.

Szablon można również przesłać za pośrednictwem sieci.

Przesyłanie szablonu do aplikacji P-touch Transfer Manager

Aby korzystać z aplikacji P-touch Transfer Manager, należy najpierw przesłać do niej szablony utworzone w aplikacji P-touch Editor.

1 W aplikacji P-touch Editor otwórz żądany szablon.

2 Kliknij [Plik] — [Transferuj szablon] — [Transferuj].

Po uruchomieniu aplikacji P-touch Transfer Manager zostanie wyświetlone okno główne.



Informacja

Aplikację P-touch Transfer Manager można również uruchomić w następujący sposób:

- **System Windows Vista / Windows 7 / Windows Server 2008 / Windows Server 2008 R2:**
Po kliknięciu przycisku Start kliknij pozycje [Wszystkie programy] — [Brother P-touch] — [P-touch Tools] — [P-touch Transfer Manager 2.2].
- **System Windows 8 / Windows 8.1 / Windows Server 2012 / Windows Server 2012 R2:**
Kliknij [P-touch Transfer Manager 2.2] na ekranie [Aplikacje].
- **System Windows 10:**
Naciśnij przycisk Start, a następnie kliknij [P-touch Transfer Manager 2.2] w obszarze [Brother P-touch].

Okno główne

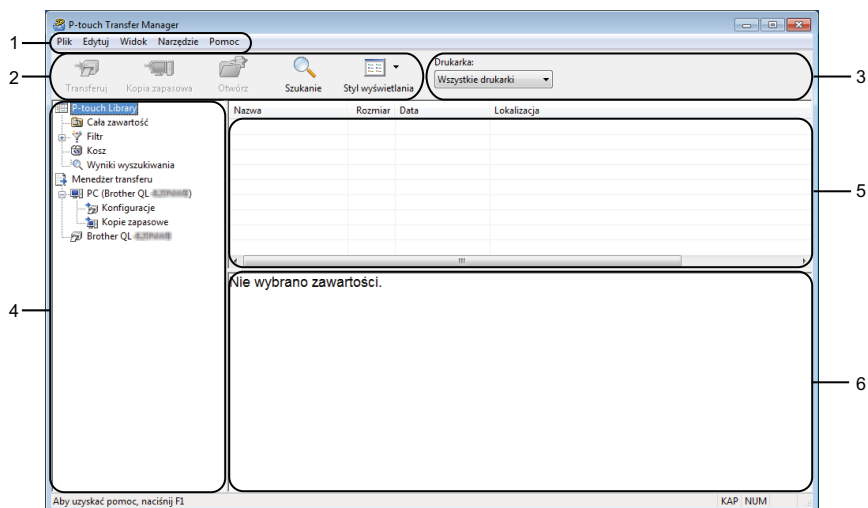

1 Pasek menu

Zapewnia dostęp do różnych poleceń, pogrupowanych w poszczególnych kategoriach menu ([**Plik**], [**Edytuj**], [**Widok**], [**Narzędzie**] i [**Pomoc**]) zgodnie z ich funkcjami.

2 Pasek narzędzi

Zapewnia dostęp do często używanych poleceń.

3 Pole wyboru drukarek

Umożliwia wybór drukarki, do której zostaną przesłane dane. Po wybraniu drukarki wyświetlane będą tylko dane, które można przesłać do danej urzędzenia.

4 Lista folderów

Wyświetla listę folderów i drukarek. Po wybraniu folderu na liście szablonów zostaną wyświetlone szablony znajdujące się w wybranym folderze.

W przypadku wybrania drukarki wyświetlone zostaną bieżące szablony oraz inne dane zapisane w drukarce.





5 Lista szablonów

Wyświetla listę szablonów w wybranym folderze.

6 Podgląd

Wyświetla podgląd szablonów z listy szablonów.

Objaśnienia ikon paska narzędzi

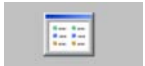
Ikona	Nazwa przycisku	Funkcja
	Transferuj	Umożliwia przesyłanie szablonów i innych danych z komputera do drukarki.
	Zapisz plik transferu (W przypadku braku połączenia z drukarką)	Zmienia typ pliku danych, które mają zostać przesłane do innych aplikacji. Wybierz opcję „BLF” jako rozszerzenie nazwy pliku w przypadku drukowania etykiety przy użyciu trybu pamięci masowej (USB) lub w przypadku przesyłania danych przy użyciu BRAdmin Professional (LAN lub Wi-Fi) bądź aplikacji Mobile Transfer Express (Wi-Fi). Przesyłając dane za pośrednictwem funkcji Transfer Express (USB), wybierz opcję „PDZ”. Dostępne interfejsy różnią się w zależności od posiadanego modelu.
	Kopia zapasowa	Pobiera szablony oraz inne dane zapisane w drukarce i zapisuje je na komputerze.
	Otwórz	Służy do otwierania wybranego szablonu.
	Szukanie	Umożliwia wyszukiwanie szablonów lub innych danych zarejestrowanych w aplikacji P-touch Library.
	Styl wyświetlania	Służy do zmieniania stylu wyświetlania pliku.

Przesyłanie szablonów lub innych danych z komputera do drukarki do etykiet

Poniższa procedura umożliwi przesłanie szablonów, baz danych oraz obrazów z komputera do drukarki.

- 1 Połącz komputer z drukarką za pośrednictwem USB i włącz drukarkę.
Obok ikony drukarki w widoku folderów zostanie wyświetlona nazwa modelu drukarki.
W przypadku wybrania drukarki w widoku folderów wyświetlone zostaną bieżące szablony oraz inne dane zapisane w drukarce.

Informacja

- Jeśli drukarka jest odłączona lub w trybie offline, nie będzie wyświetlana w widoku folderów.
- Przed przesłaniem danych sprawdź, czy komputer i drukarka są prawidłowo połączone przy użyciu przewodu USB lub bezprzewodowo oraz czy drukarka jest włączona.

- 2 Wybierz drukarkę, do której chcesz przesłać szablon lub inne dane.

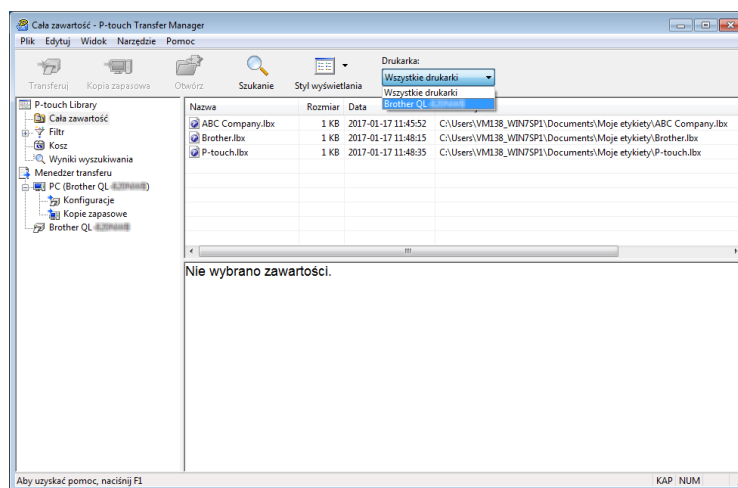

Informacja

Przed przesłaniem danych sprawdź, czy komputer i drukarka są prawidłowo połączone przy użyciu przewodu USB lub bezprzewodowo oraz czy drukarka jest włączona.

- 3 Kliknij prawym przyciskiem myszy folder **[Konfiguracje]**, a następnie wybierz polecenie **[Nowy]** i utwórz nowy folder.

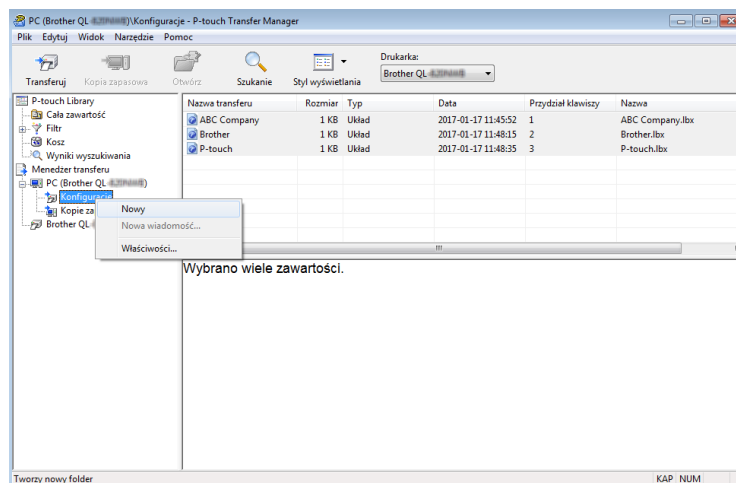

- 4 Przeciągnij szablon lub inne dane, które chcesz przesłać, i umieść je w nowym folderze.

Specyfikacja funkcji przesyłania

Typ danych	Maksymalna liczba elementów do przesłania	Ograniczenia
Szablon	QL-810W: 99 QL-820NWB: 255	<ul style="list-style-type: none"> ■ Każdy szablon może zawierać maksymalnie 50 obiektów.
Baza danych	QL-810W: 99 QL-820NWB: 99	<ul style="list-style-type: none"> ■ Przesyłane mogą być wyłącznie pliki *.csv. ■ Każdy plik *.csv może zawierać maksymalnie 65 000 rekordów.
Obraz (przesyłane symbole)	QL-810W: 99 QL-820NWB: 255	<ul style="list-style-type: none"> ■ Przesyłane mogą być wyłącznie pliki *.bmp. ■ Zalecane jest używanie monochromatycznych plików *.bmp. ■ Ograniczenie rozmiaru wynosi 720 × 720 pikseli. ■ Szerokie obrazy mogą zostać przycięte.

Informacja

Ilość wolnego miejsca w pamięci pliku przesyłanego można sprawdzić, drukując raport ustawień drukarki. Aby uzyskać więcej informacji, patrz *Potwierdzenie ustawień drukarki do etykiet* na stronie 84. Ilość wolnego miejsca wskazana jest w części **[ROM FREE]** raportu ¹.

¹ Ilość wolnego miejsca widoczna w części „ROM FREE: ***** byte„ może różnić się od faktycznej ilości wolnego miejsca.

Szablony i inne dane można wyświetlać wybierając:

- Folder w folderze **[Konfiguracje]**.
- **[Cała zawartość]**.
- Jedną z kategorii w opcji **[Filtr]**, np. **[Układy]**.

W przypadku przesyłania większej liczby szablonów lub innych danych przeciągnij wszystkie pliki, które chcesz przenieść, a następnie umieść je w nowym folderze.

Podczas umieszczania pliku w nowym folderze każdemu plikowi jest przypisywany numer klawisza (lokalizacja pamięci w drukarce).

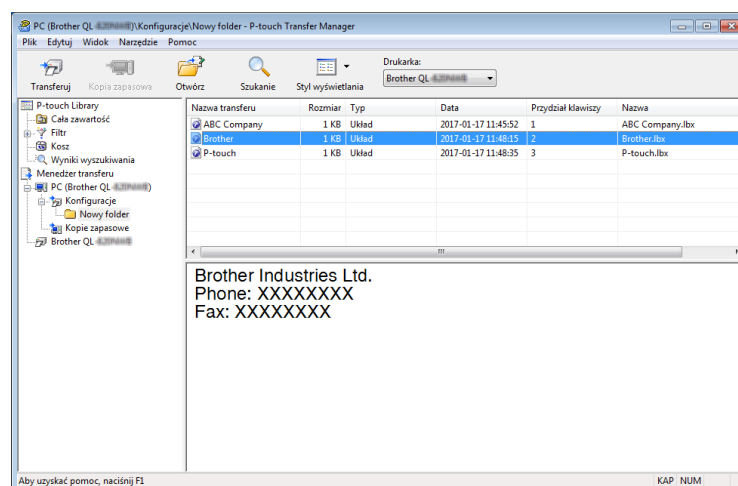

- 5 Aby zmienić numer klawisza przypisanego do pozycji, kliknij prawym przyciskiem myszy pozycję, wybierz **[Przydziel klawiszy]**, a następnie zaznacz żądany numer klawisza.

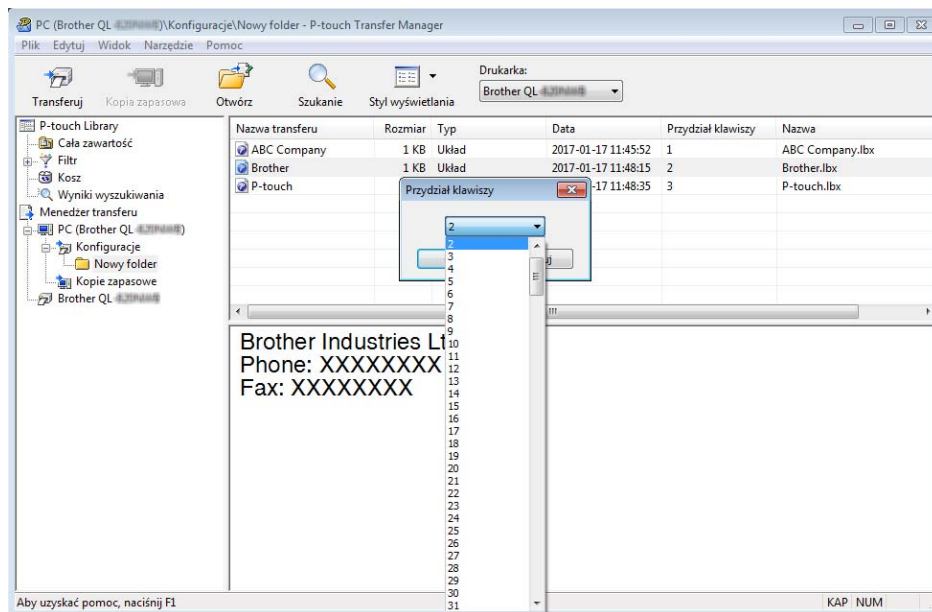

Informacja

- Wszystkie dane przesłane do drukarki, z wyjątkiem danych w bazie danych, mają przypisany numer klawisza.
- Jeżeli szablon lub inne dane przesłane do drukarki mają przypisany ten sam numer klawisza co szablon już zapisany w drukarce, nowy szablon zastąpi starszy. Numery klawiszy przypisane do szablonów i zapisane w drukarce można sprawdzić, tworząc kopię zapasową szablonów lub innych danych. Aby uzyskać więcej informacji, patrz *Tworzenie kopii zapasowych szablonów lub innych danych zapisanych w drukarce do etykiet* na stronie 127.
- Jeżeli pamięć drukarki jest zapełniona, usuń co najmniej jeden szablon z pamięci drukarki. Aby uzyskać więcej informacji, patrz *Tworzenie kopii zapasowych szablonów lub innych danych zapisanych w drukarce do etykiet* na stronie 127.

- 6 Aby zmienić nazwy szablonów lub inne dane, które chcesz przesłać, kliknij żądany element i wprowadź nową nazwę. Liczba znaków w nazwach szablonów może być ograniczona w zależności od modelu drukarki.

Informacja

Na ekranie LCD (tylko QL-820NWB) widocznych jest tylko 9 pierwszych znaków nazwy pliku szablonu.

- Wybierz folder zawierający szablony lub inne dane, które chcesz przesłać, a następnie kliknij **[Transferuj]**. Zostanie wyświetlony komunikat z potwierdzeniem.

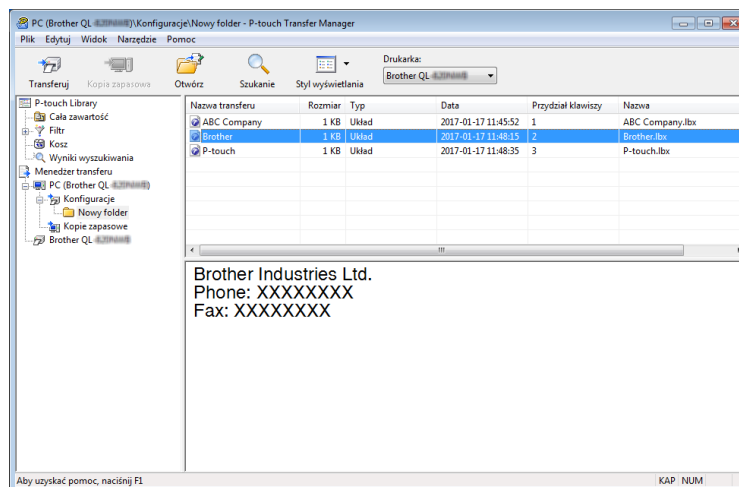

Informacja

- Można także przysyłać do drukarki pojedyncze elementy bez konieczności dodawania ich do folderu. Wybierz szablon lub inne dane, które chcesz przesłać, a następnie kliknij **[Transferuj]**.
- Podczas jednej operacji możliwe jest wybranie i przesłanie wielu elementów i folderów.

- Kliknij przycisk **[OK]**.

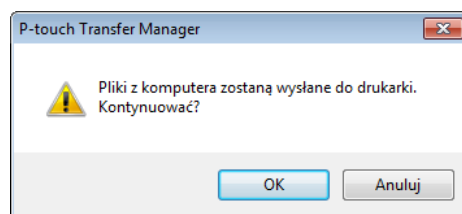

Wybrane elementy zostaną przesłane do drukarki.

Tworzenie kopii zapasowych szablonów lub innych danych zapisanych w drukarce do etykiet

Następująca procedura pozwala pobrać szablony lub inne dane zapisane w drukarce, a następnie zapisać je na komputerze.

❗ Ważne

- Kopii zapasowych szablonów lub innych danych nie można edytować na komputerze.
- W zależności od modelu drukarki przesyłanie kopii zapasowych szablonów lub danych pomiędzy różnymi modelami może nie być możliwe.

- 1 Połącz komputer z drukarką i włącz drukarkę.
Obok ikony drukarki w widoku folderów zostanie wyświetlona nazwa modelu drukarki.
W przypadku wybrania drukarki w widoku folderów wyświetlone zostaną bieżące szablony oraz inne dane zapisane w drukarce.
- 2 Wybierz drukarkę, z której chcesz utworzyć kopię zapasową, a następnie kliknij [**Kopia zapasowa**].
Zostanie wyświetlony komunikat z potwierdzeniem.

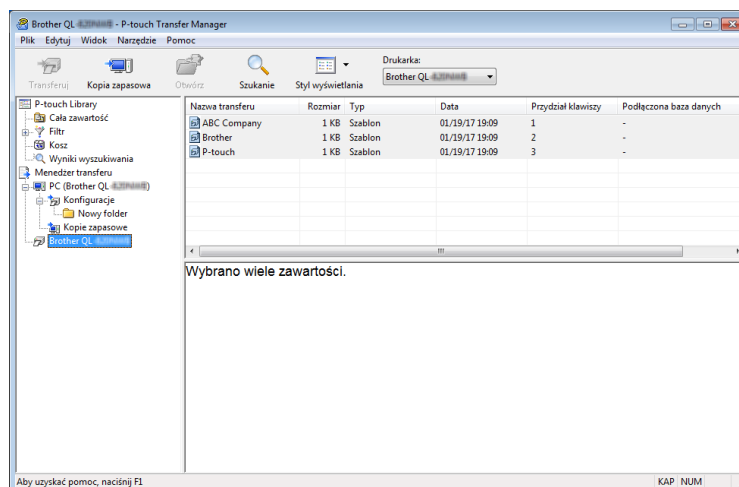

- 3 Kliknij przycisk [**OK**].
W widoku folderów w obszarze drukarki zostanie utworzony nowy folder. Nazwa folderu zawiera datę i godzinę utworzenia kopii zapasowej. Wszystkie szablony i inne dane drukarki są przesyłane do nowego folderu i zapisywane w komputerze.

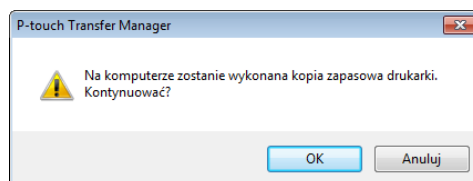

Usuwanie danych z drukarki do etykiet

Następująca procedura umożliwi usunięcie wszystkich szablonów lub innych danych zapisanych w drukarce.

- 1 Połącz komputer z drukarką i włącz drukarkę.
Obok ikony drukarki w widoku folderów zostanie wyświetlona nazwa modelu drukarki.
- 2 Kliknij drukarkę prawym przyciskiem myszy, a następnie wybierz polecenie [**Usuń wszystko**].

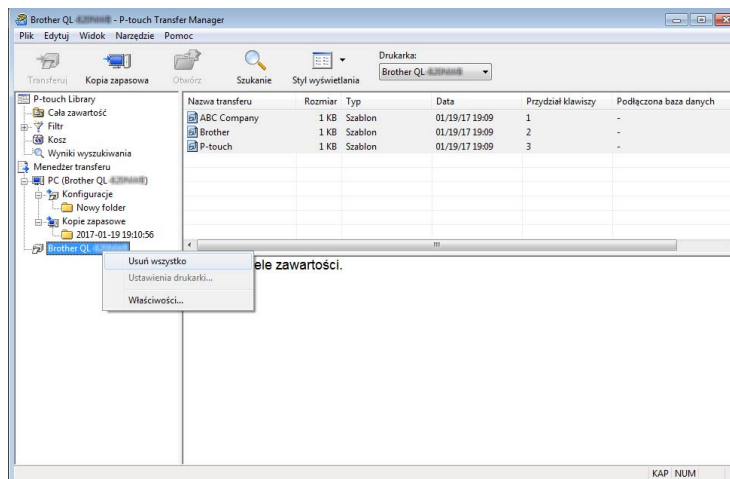

Zostanie wyświetlony komunikat z potwierdzeniem.

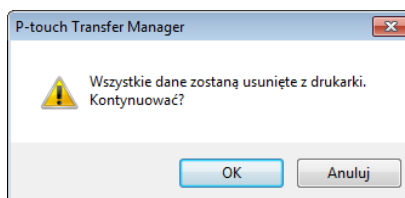

- 3 Kliknij przycisk [**OK**].
Wszystkie szablony i inne dane zapisane w drukarce zostaną usunięte.

Tworzenie plików transferu i plików pakietów transferu

Przy użyciu aplikacji P-touch Transfer Manager można zapisywać dane szablonu utworzonego w programie P-touch Editor w formacie BLF lub PDZ. Pliki takie można przesłać do drukarki za pośrednictwem sieci z komputera lub urządzenia mobilnego. Pliki w formacie BLF można także wydrukować w trybie pamięci masowej.

- 1 Utwórz szablon przy użyciu P-touch Editor, a następnie prześlij go do aplikacji P-touch Transfer Manager. Aby uzyskać więcej informacji, patrz *Przesyłanie szablonu do aplikacji P-touch Transfer Manager* na stronie 119.
- 2 Nie podłączając drukarki do komputera, wybierz opcję [**Konfiguracje**] w oknie P-touch Transfer Manager, a następnie wybierz szablon, który chcesz zapisać.



Informacja

Można wybrać wiele szablonów na raz.

- 3 Kliknij [**Plik**] — [**Zapisz plik transferu**].

Ważne

Przycisk [**Zapisz plik transferu**] zostanie wyświetlony tylko wtedy, gdy drukarka będzie odłączona od komputera lub będzie w trybie offline.



Informacja

- W przypadku kliknięcia opcji [**Zapisz plik transferu**] po wybraniu opcji [**Konfiguracje**] wszystkie szablony w folderze zostaną zapisane jako plik transferu (.blf) lub plik pakietu transferu (.pdz).
 - Wiele szablonów można połączyć w pojedynczy plik transferu (.blf) lub plik pakietu transferu (.pdz).
- 4 W opcji [**Zapisz jako typ**] wybierz żądany format szablonu, a następnie wpisz jego nazwę i zapisz szablon. Wybierz format BLF w przypadku drukowania przy użyciu trybu pamięci masowej lub podłączając urządzenie mobilne do drukarki przy użyciu sieci Wireless Direct lub Wi-Fi. Z kolei format PDZ wybierz w przypadku podłączania przy użyciu funkcji Bluetooth. Szablony są zapisywane jako plik transferu (.blf) lub plik pakietu transferu (.pdz).

P-touch Library

Ten program umożliwia zarządzanie szablonami P-touch Editor oraz ich drukowanie.

Uruchamianie aplikacji P-touch Library

■ **System Windows Vista / Windows 7 / Windows Server 2008 / Windows Server 2008 R2:**

Po kliknięciu przycisku Start kliknij pozycje **[Wszystkie programy]** — **[Brother P-touch]** — **[P-touch Tools]** — **[P-touch Library 2.2]**.

■ **System Windows 8 / Windows 8.1 / Windows Server 2012 / Windows Server 2012 R2:**

Kliknij pozycję **[P-touch Library 2.2]** na ekranie **[Aplikacje]**.

■ **System Windows 10:**

Naciśnij przycisk Start, a następnie kliknij **[P-touch Library 2.2]** w obszarze **[Brother P-touch]**.

Po uruchomieniu aplikacji P-touch Library zostanie wyświetlone okno główne.

Okno główne

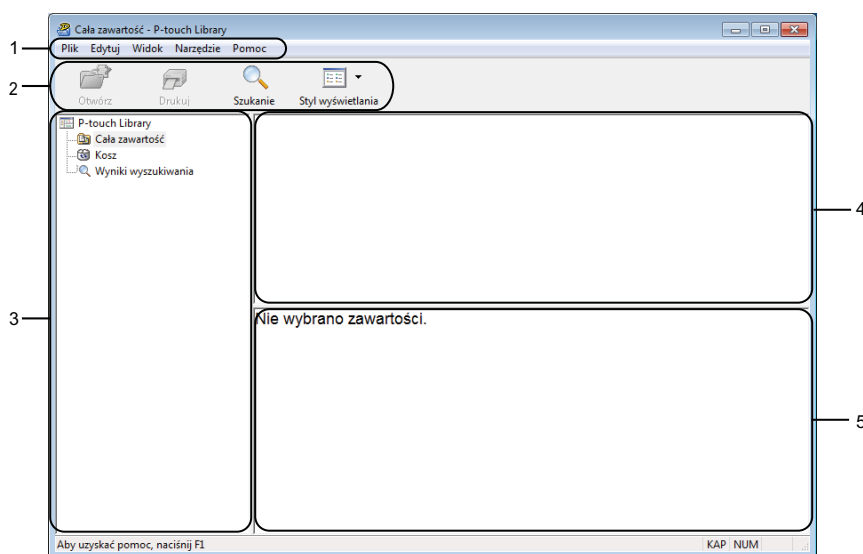

1 Pasek menu

Zapewnia dostęp do wszystkich poleceń, pogrupowanych w poszczególnych kategoriach menu (**[Plik]**, **[Edytuj]**, **[Widok]**, **[Narzędzie]** i **[Pomoc]**) zgodnie z ich funkcjami.

2 Pasek narzędzi

Zapewnia dostęp do często używanych poleceń.

3 Lista folderów

Wyświetla listę folderów. Po wybraniu folderu na liście szablonów zostaną wyświetlone szablony znajdujące się w wybranym folderze.





4 Lista szablonów

Wyświetla listę szablonów w wybranym folderze.

5 Podgląd

Wyświetla podgląd wybranych szablonów z listy szablonów.

Objaśnienia ikon paska narzędzi

Ikona	Nazwa przycisku	Funkcja
	Otwórz	Służy do otwierania wybranego szablonu.
	Drukuj	Drukuje wybrany szablon za pomocą drukarki.
	Szukanie	Umożliwia wyszukiwanie szablonów zarejestrowanych w aplikacji P-touch Library.
	Styl wyświetlania	Służy do zmieniania stylu wyświetlania pliku.

Otwieranie i edytowanie szablonów

Wybierz szablon, który chcesz otworzyć lub edytować, a następnie kliknij opcję **[Otwórz]**.

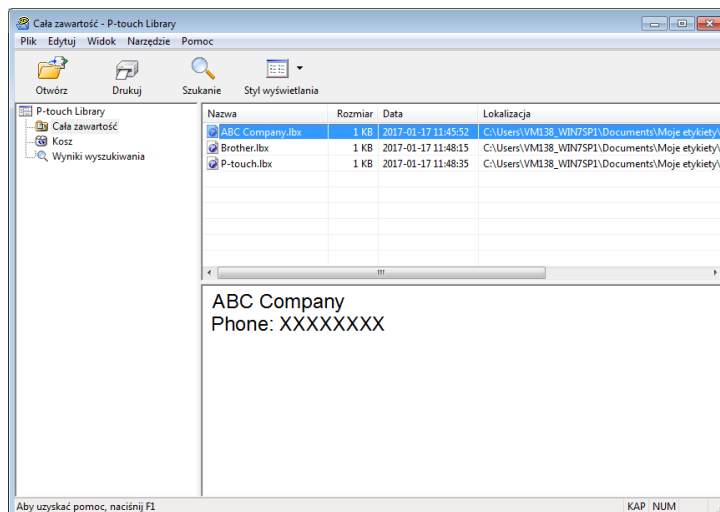

Zostanie uruchomiony program powiązany z szablonem, w którym można edytować ten szablon.

Jak korzystać z programów P-touch Transfer Manager i P-touch Library (tylko w systemach Windows)

Drukowanie szablonów

Zaznacz szablon, który chcesz wydrukować, a następnie kliknij opcję **[Drukuj]**.

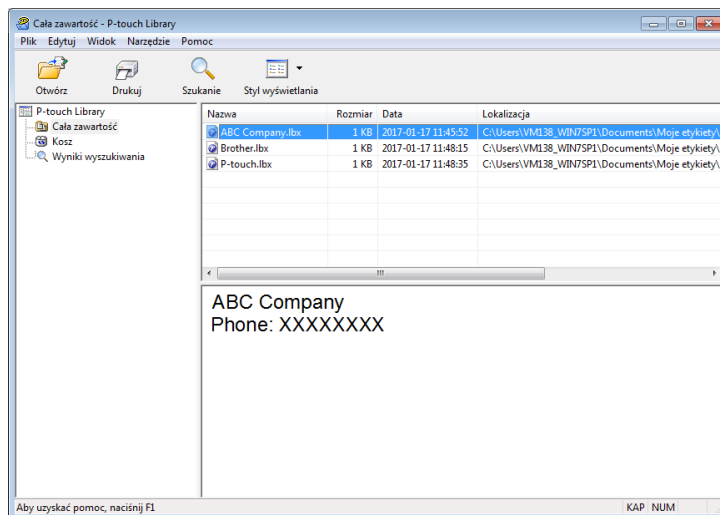

Podłączona drukarka wydrukuje szablon.

Wyszukiwanie szablonów

Możliwe jest wyszukiwanie szablonów zarejestrowanych w aplikacji P-touch Library.

- 1 Kliknij przycisk [**Szukanie**].
Wyświetlone zostanie okno dialogowe **Szukanie**.

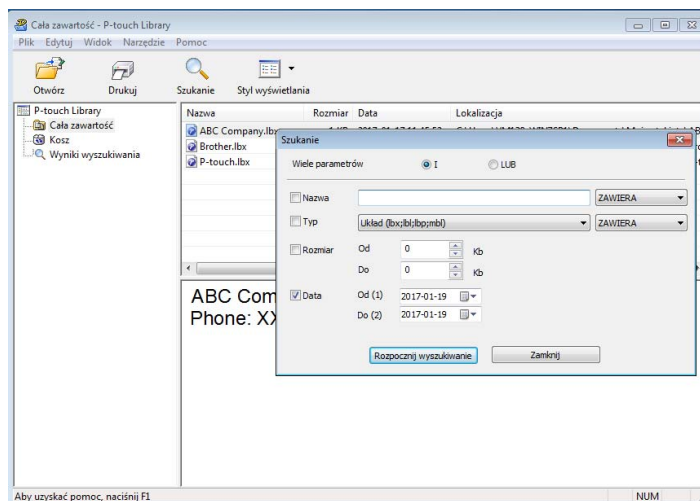

- 2 Określ kryteria wyszukiwania.
Dostępne są następujące kryteria wyszukiwania:

Ustawienia	Szczegóły
Wiele parametrów	Określa, w jaki sposób program wykonuje wyszukiwanie w przypadku podania wielu kryteriów. W przypadku wybrania operatora [I] program wyszukuje pliki, które spełniają wszystkie kryteria. W przypadku wybrania operatora [LUB] program wyszukuje pliki, które spełniają co najmniej jedno kryterium.
Nazwa	Wyszukuje szablon według określonej nazwy pliku.
Typ	Wyszukuje szablon według określonego typu pliku.
Rozmiar	Wyszukuje szablon według określonego rozmiaru pliku.
Data	Wyszukuje szablon według określonej daty pliku.

- 3 Kliknij polecenie [**Rozpocznij wyszukiwanie**].
Rozpocznie się wyszukiwanie.
Na ekranie wyświetlone zostaną wyniki wyszukiwania.

- 4 Zamknij okno dialogowe **Szukanie**.
Aby potwierdzić wyniki wyszukiwania, kliknij [**Wyniki wyszukiwania**] w widoku folderów.



Informacja

Szablony można zarejestrować w aplikacji P-touch Library, przeciągając je i upuszczając w folderze [**Cała zawartość**] lub na liście folderów. Można również skonfigurować aplikację P-touch Editor, aby rejestrować szablony w aplikacji P-touch Library automatycznie, za pomocą następującej procedury:

- 1 W menu aplikacji P-touch Editor wybierz opcje [**Narzędzia**] – [**Opcje**].
 - 2 W oknie dialogowym **Opcje** kliknij pozycję [**Ustawienia rejestracji**] na karcie [**Ogólne**].
 - 3 Wybierz przedział czasowy rejestracji szablonów utworzonych za pomocą aplikacji P-touch Editor, a następnie kliknij przycisk [**OK**].
-

Przesyłanie szablonów za pomocą aplikacji P-touch Transfer Express (tylko systemy Windows)

Aplikacja P-touch Transfer Express umożliwia przesyłanie szablonów do drukarki. Po utworzeniu szablonu przez administratora można go udostępnić wielu użytkownikom za pomocą aplikacji P-touch Transfer Express. Użytkownik może następnie skorzystać z aplikacji P-touch Transfer Express w celu przesłania szablonu bezpośrednio do drukarki.

Najnowszą wersję aplikacji P-touch Transfer Express można pobrać ze strony internetowej Brother support support.brother.com

[Wybierz region/kraj.] — [Pobieranie] — [Wybierz posiadany produkt]

! Ważne

- Aby przesłać nowy szablon, określ numer w opcji **[Przydziel klawiszy]** (w aplikacji P-touch Transfer Manager), który nie jest obecnie używany. Jeśli numer **[Przydziel klawiszy]** jest już zajęty, istniejący szablon zostanie zastąpiony nowym.
- Ta funkcja wymaga połączenia USB.

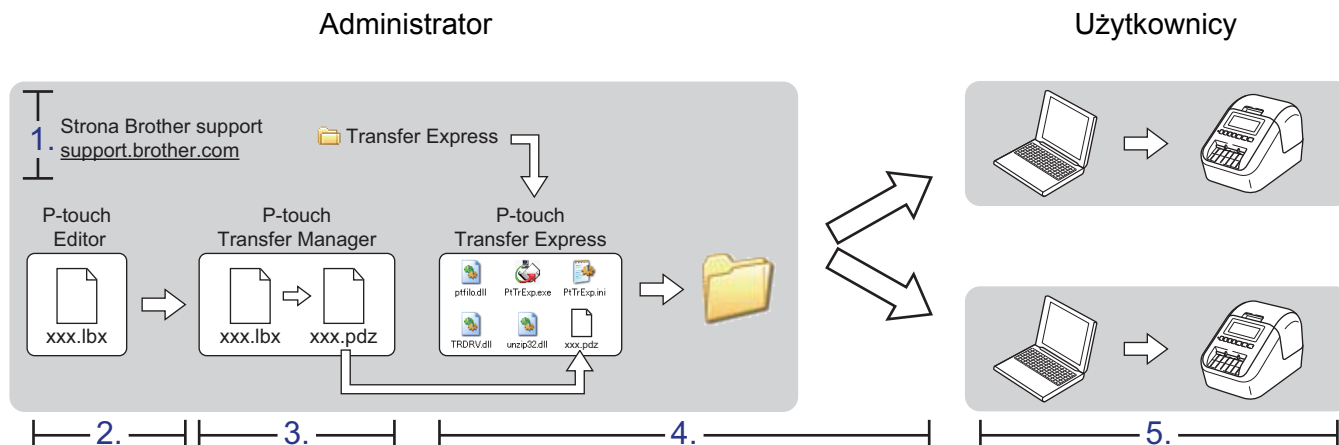

Przygotowanie aplikacji P-touch Transfer Express

Użytkownik musi przygotować aplikację P-touch Transfer Express do przesyłania szablonów do drukarki.

! Ważne

- Aby korzystać z aplikacji Transfer Express, należy najpierw zainstalować sterownik drukarki.
- Aplikacja P-touch Transfer Express jest dostępna tylko w języku angielskim.

1. Najnowszą wersję aplikacji P-touch Transfer Express można pobrać ze strony internetowej Brother support: support.brother.com
[Wybierz region/kraj.] — [Pobieranie] — [Wybierz posiadany produkt]
2. Pobierz aplikację Transfer Express w dowolne miejsce na komputerze.
3. Rozpakuj pobrany plik (.zip).

Przesyłanie szablonu do aplikacji P-touch Transfer Manager

- 1 W aplikacji P-touch Editor otwórz żądany szablon.
- 2 Kliknij [**Plik**] — [**Transferuj szablon**] — [**Transferuj**].

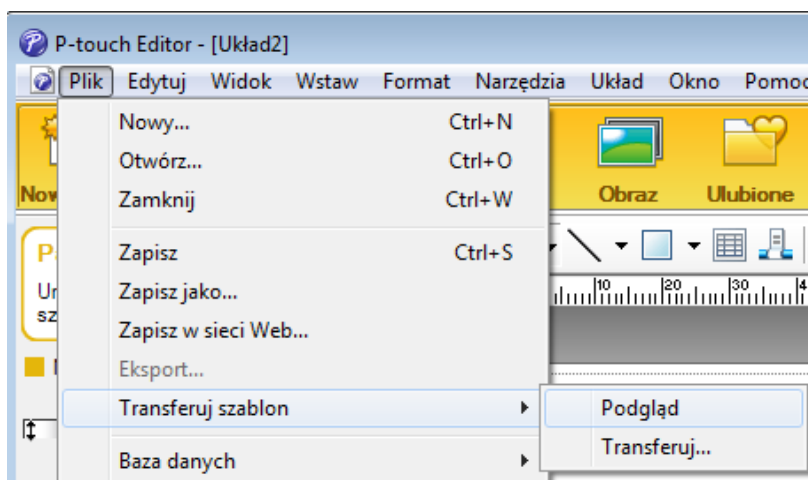

Szablon zostanie przesłany do aplikacji P-touch Transfer Manager.
Aplikacja P-touch Transfer Manager uruchamia się automatycznie.

Informacja

- **System Windows Vista / Windows 7 / Windows Server 2008 / Windows Server 2008 R2:**
Szablon można też przesłać do aplikacji P-touch Transfer Manager w następujący sposób: aby uruchomić aplikację P-touch Transfer Manager, kliknij przycisk Start — [**Wszystkie programy**] — [**Brother P-touch**] — [**P-touch Tools**] — [**P-touch Transfer Manager 2.2**], a następnie przeciągnij plik .lbr na okno aplikacji P-touch Transfer Manager.
- **System Windows 8 / Windows 8.1 / Windows Server 2012 / Windows Server 2012 R2:**
Szablon można też przesłać do aplikacji P-touch Transfer Manager w następujący sposób: aby uruchomić aplikację P-touch Transfer Manager, kliknij [**P-touch Transfer Manager 2.2**] na ekranie [**Aplikacje**], a następnie przeciągnij plik .lbr na okno aplikacji P-touch Transfer Manager.
- **System Windows 10:**
Szablon można też przesłać do aplikacji P-touch Transfer Manager w następujący sposób: aby uruchomić aplikację P-touch Transfer Manager, naciśnij przycisk Start, a następnie kliknij [**Brother P-touch**] — [**P-touch Transfer Manager 2.2**], a następnie przeciągnij plik .lbr na okno aplikacji P-touch Transfer Manager.

Zapisywanie szablonu do pliku pakietu transferu (.pdz)

Aby utworzyć plik w formacie obsługiwanym przez aplikację P-touch Transfer Express, zapisz szablon jako plik pakietu transferu (.pdz).

- 1 W widoku folderów wybierz **[Konfiguracje]**.

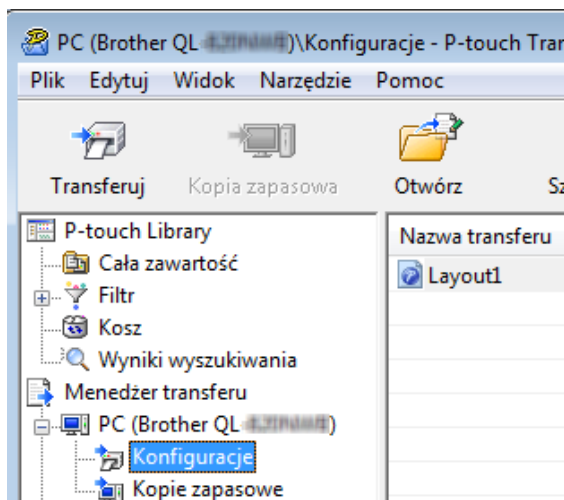

- 2 Wybierz szablony, które chcesz udostępnić.

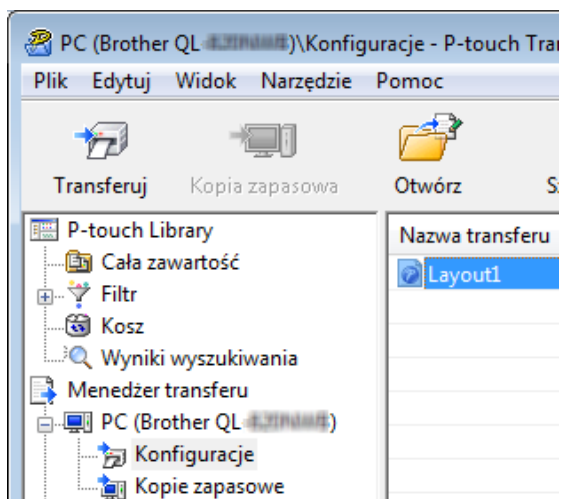

3 Kliknij [**Plik**] — [**Zapisz plik transferu**].

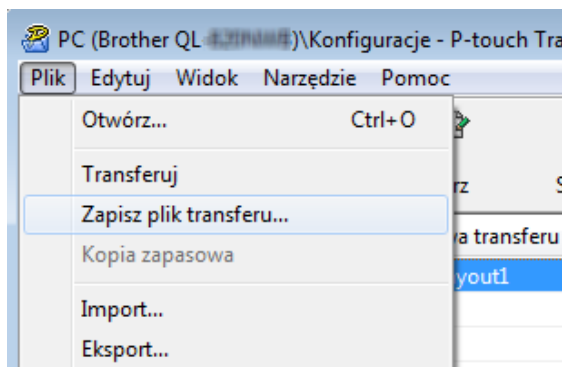

! **Ważne**

Przycisk [**Zapisz plik transferu**] zostanie wyświetlony tylko wtedy, gdy drukarka będzie odłączona od komputera lub będzie w trybie offline.

📄 **Informacja**

- W przypadku kliknięcia opcji [**Zapisz plik transferu**] przy zaznaczonej opcji [**Konfiguracje**] lub przy zaznaczonym nowo utworzonym folderze wszystkie szablony w folderze zostaną zapisane jako pliki pakietu transferu (.pdz).
- Większą liczbę szablonów można połączyć w pojedynczy plik pakietu transferu (.pdz).

4 Wpisz nazwę, a następnie kliknij [**Zapisz**].

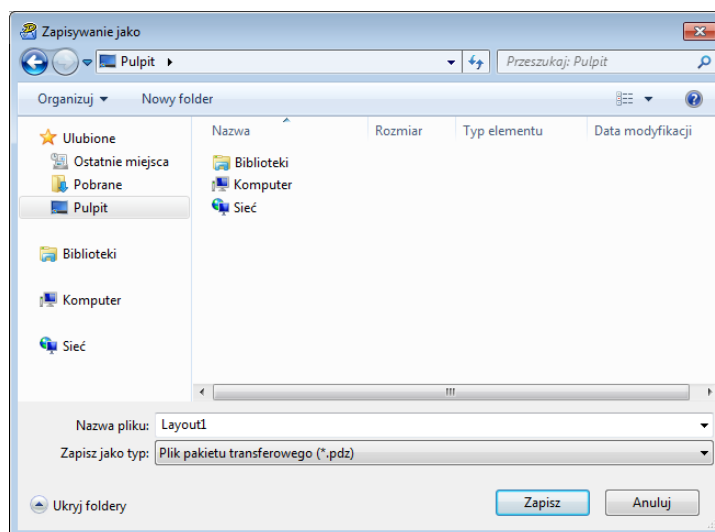

Szablon zostanie zapisany do pliku pakietu transferu (.pdz).

Udostępnianie pliku pakietu transferu (.pdz) oraz aplikacji P-touch Transfer Express użytkownikowi

Informacja

Jeśli użytkownik pobrał już program P-touch Transfer Express, administrator nie musi przysyłać folderu Transfer Express do użytkownika. W tym przypadku użytkownik może po prostu przenieść otrzymany plik pakietu transferu do pobranego folderu, a następnie kliknąć dwukrotnie plik **[PtTrExp.exe]**.

- 1 Przenieś plik pakietu transferu (.pdz) do folderu z pobranymi plikami.

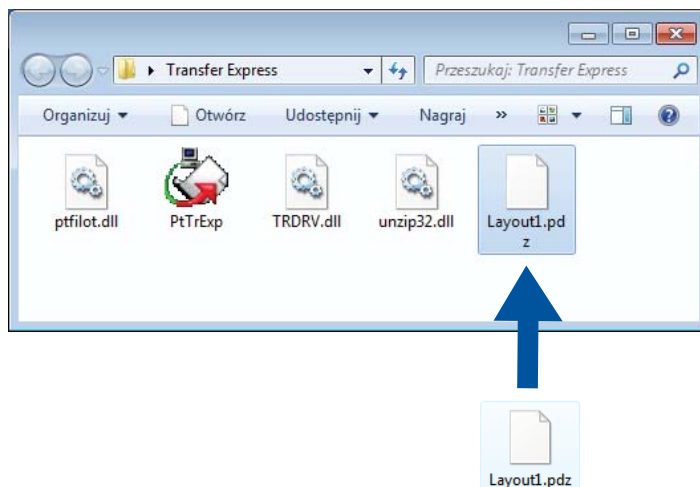

- 2 Udostępnij użytkownikowi wszystkie pliki znajdujące się w folderze z pobranymi plikami.

Przesyłanie pliku pakietu transferu (.pdz) do drukarki do etykiet

Korzystając z aplikacji P-touch Transfer Express otrzymanej od administratora, użytkownik może przesłać plik pakietu transferu (.pdz) do drukarki.

! Ważne

Podczas przesyłania szablonów nie należy wyłączać zasilania.

- 1 Włącz drukarkę.
- 2 Podłącz drukarkę do komputera za pomocą przewodu USB.
- 3 Kliknij dwukrotnie plik [PtTrExp.exe] otrzymany od administratora.
- 4 1 Jeśli w folderze zawierającym plik [PtTrExp.exe] znajduje się jeden plik pakietu transferu (.pdz), kliknij [Transfer] (Transferuj).

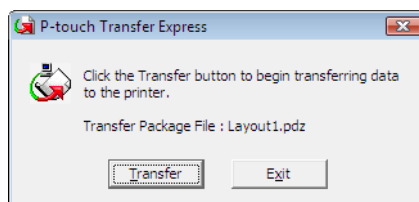

Rozpocznie się przesyłanie pliku pakietu transferu.

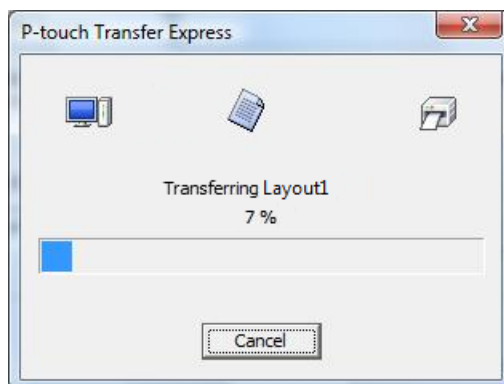

2 Jeśli w folderze zawierającym plik [PtTrExp.exe] znajduje się wiele plików pakietu transferu (.pdz) lub nie ma w nim żadnych takich plików, kliknij [Browse] (Przeglądaj).

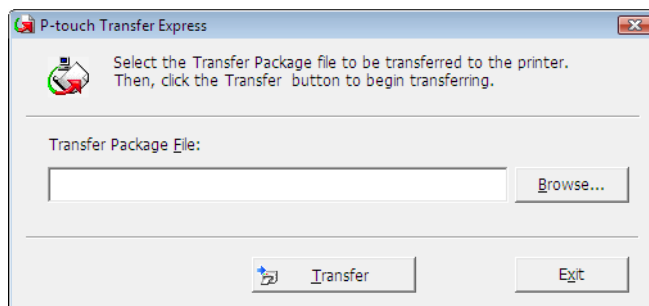

Zaznacz plik pakietu transferu, który chcesz przesłać, a następnie kliknij [Otwórz].

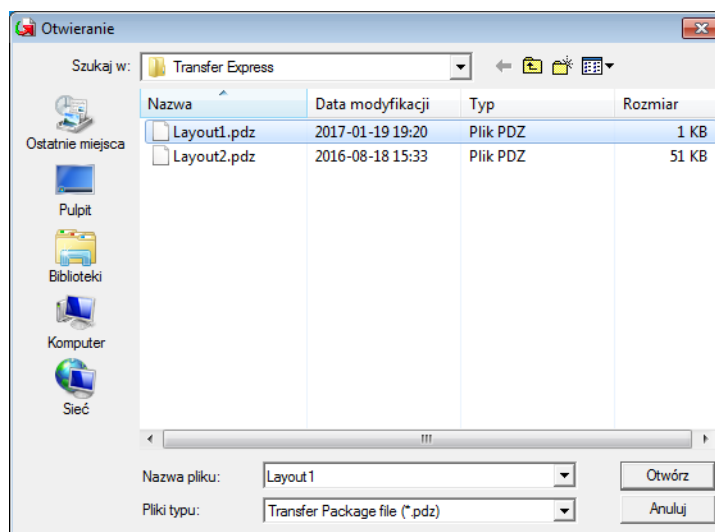

Kliknij [Transfer] (Transferuj).

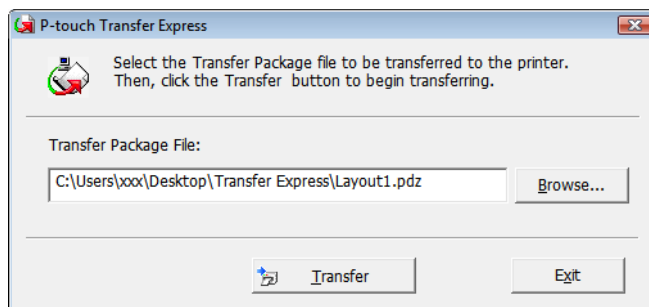

Kliknij [**Yes**] (Tak).

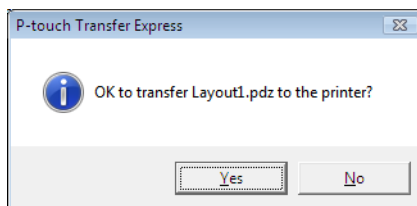

Rozpocznie się przesyłanie pliku pakietu transferu.

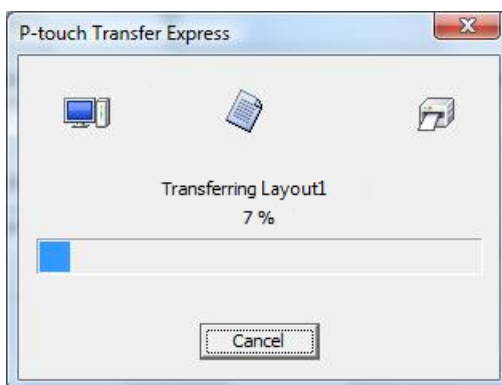

5 Kliknij przycisk [**OK**].

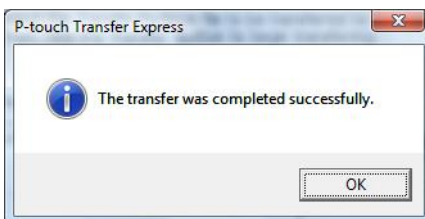

Przesyłanie pliku pakietu transferu zostało zakończone.

Oprogramowanie można zaktualizować do najnowszej wersji za pomocą programu P-touch Update Software.

Informacja

- Właściwe oprogramowanie i zawartość niniejszego podręcznika mogą się różnić.
- Nie wyłączaj zasilania w trakcie przesyłania danych lub aktualizowania oprogramowania sprzętowego.

Aktualizacja aplikacji P-touch Editor

Ważne

(Tylko systemy Windows) Przed zaktualizowaniem aplikacji P-touch Editor zainstaluj sterownik drukarki.

Systemy Windows

1 Uruchom oprogramowanie do aktualizacji P-touch Update Software.

- **System Windows Vista / Windows 7 / Windows Server 2008 / Windows Server 2008 R2:**
Kliknij dwukrotnie ikonę [P-touch Update Software].

Informacja

Oprogramowanie P-touch Update Software można również uruchomić w następujący sposób:

Kliknij przycisk Start, a następnie wybierz pozycje [Wszystkie programy] — [Brother P-touch] — [P-touch Update Software].

- **System Windows 8 / Windows 8.1 / Windows Server 2012 / Windows Server 2012 R2:**
Kliknij [P-touch Update Software] na ekranie [Aplikacje] lub kliknij dwukrotnie ikonę [P-touch Update Software] na pulpicie.
- **System Windows 10:**
Naciśnij przycisk Start i kliknij pozycje [Brother P-touch] — [P-touch Update Software] lub kliknij dwukrotnie ikonę [P-touch Update Software] na pulpicie.



- 2 Kliknij ikonę **[Aktualizacja oprogramowania komputera]**.

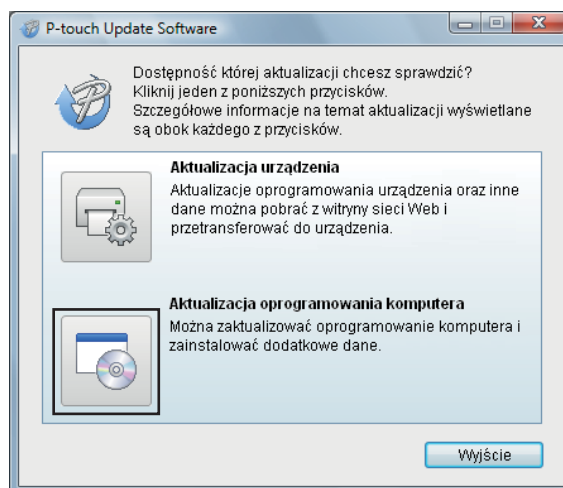

- 3 Wybierz opcje **[Drukarka]** i **[Język]**, zaznacz pola wyboru przy pozycji Cable Label Tool i P-touch Editor, a następnie kliknij przycisk **[Instaluj]**.

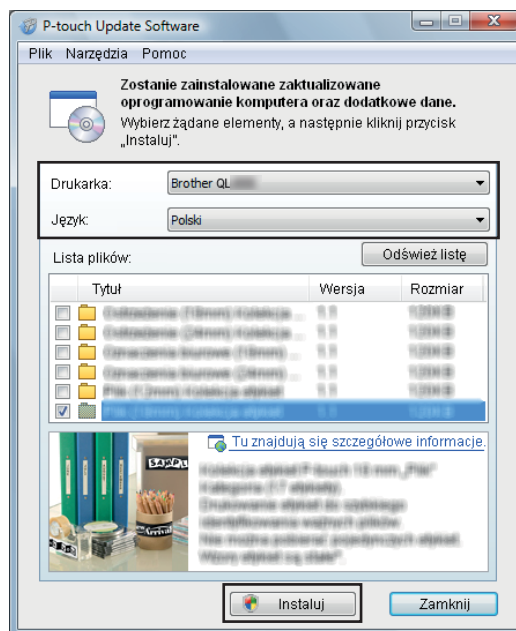

- 4 Zostanie wyświetlony komunikat informujący o zakończeniu instalacji.

Komputery Mac

- 1 Kliknij dwukrotnie ikonę **[P-touch Update Software]** na pulpicie.

Informacja

Oprogramowanie P-touch Update Software można również uruchomić w następujący sposób:

Kliknij dwukrotnie **[Macintosh HD]** — **[Programy]** — **[P-touch Update Software]**, a następnie kliknij dwukrotnie ikonę aplikacji **[P-touch Update Software]**.



- 2 Kliknij ikonę **[Computer software update]** (Aktualizacja oprogramowania komputera).

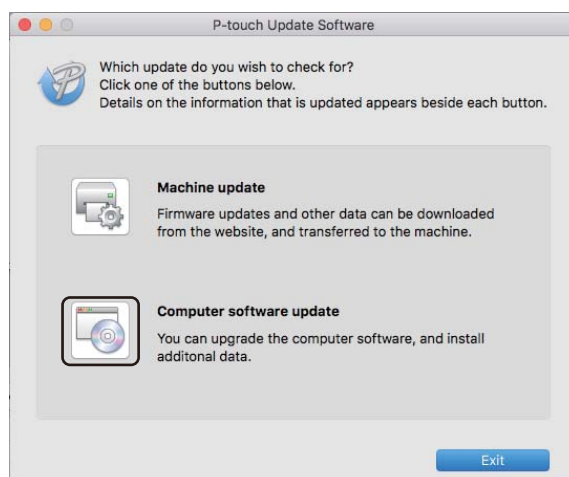

- 3 Wybierz opcje **[Printer]** (Drukarka) i **[Language]** (Język), zaznacz pole wyboru przy pozycji P-touch Editor, a następnie kliknij przycisk **[Install]** (Instaluj).
- 4 Zostanie wyświetlony komunikat informujący o zakończeniu instalacji.

Aktualizacja programu P-touch Editor Lite (tylko systemy Windows) i oprogramowania sprzętowego

❗ Ważne

- Przed przystąpieniem do aktualizacji oprogramowania sprzętowego konieczne jest zainstalowanie sterownika drukarki.
- Nie wyłączaj zasilania w trakcie przesyłania danych lub aktualizowania oprogramowania sprzętowego.
- Jeśli uruchomiona jest inna aplikacja, zamknij ją.

Systemy Windows

- 1 Włącz drukarkę i podłącz przewód USB.
- 2 Uruchom oprogramowanie do aktualizacji P-touch Update Software.
 - **System Windows Vista / Windows 7 / Windows Server 2008 / Windows Server 2008 R2:**
Kliknij dwukrotnie ikonę [P-touch Update Software].

📄 Informacja

Oprogramowanie P-touch Update Software można również uruchomić w następujący sposób: Kliknij przycisk Start, a następnie wybierz pozycje [Wszystkie programy] — [Brother P-touch] — [P-touch Update Software].

- **System Windows 8 / Windows 8.1 / Windows Server 2012 / Windows Server 2012 R2:**
Kliknij [P-touch Update Software] na ekranie [Aplikacje] lub kliknij dwukrotnie ikonę [P-touch Update Software] na pulpicie.
- **System Windows 10:**
Naciśnij przycisk Start i kliknij pozycje [Brother P-touch] — [P-touch Update Software] lub kliknij dwukrotnie ikonę [P-touch Update Software] na pulpicie.



- 3 Kliknij ikonę **[Aktualizacja urządzenia]**.

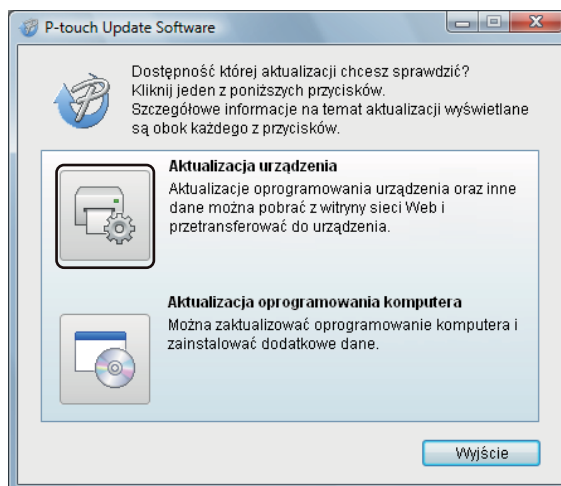

- 4 Wybierz pozycję **[Drukarka]**, upewnij się, że wyświetlany jest komunikat **[Urządzenie jest podłączone prawidłowo.]**, a następnie kliknij przycisk **[OK]**.

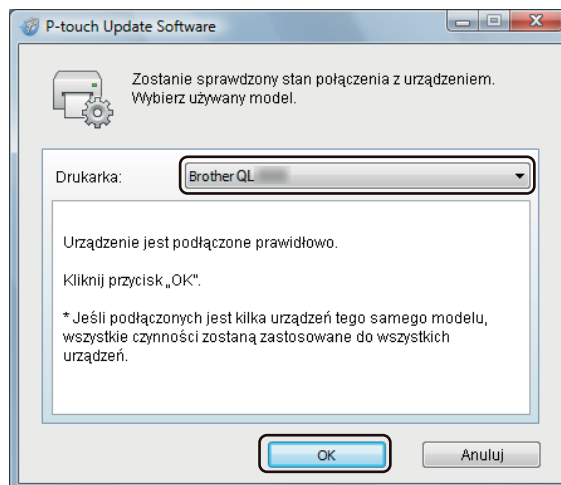

- Wybierz opcję [**Język**], zaznacz pole wyboru obok oprogramowania sprzętowego, które ma zostać zaktualizowane, a następnie kliknij przycisk [**Transferuj**].

! Ważne

Nie wyłączaj drukarki ani nie odłączaj jej przewodu podczas przesyłania danych.

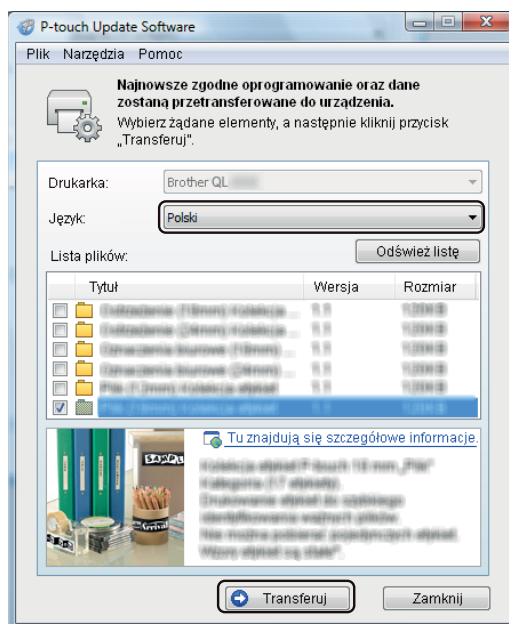

- Sprawdź pozycje, które mają zostać zaktualizowane, a następnie kliknij przycisk [**Start**], aby rozpocząć aktualizację.
Rozpocznie się aktualizowanie oprogramowania sprzętowego.

! Ważne

Nie wyłączaj drukarki ani nie odłączaj jej przewodu w trakcie procesu aktualizacji.

Komputery Mac

- Włącz drukarkę i podłącz przewód USB.
- Kliknij dwukrotnie ikonę [**P-touch Update Software**] na pulpicie.

Informacja

Oprogramowanie P-touch Update Software można również uruchomić w następujący sposób:

Kliknij dwukrotnie [**Macintosh HD**] — [**Programy**] — [**P-touch Update Software**], a następnie kliknij dwukrotnie ikonę aplikacji [**P-touch Update Software**].



- 3 Kliknij ikonę [**Machine update**] (Aktualizacja urządzenia).

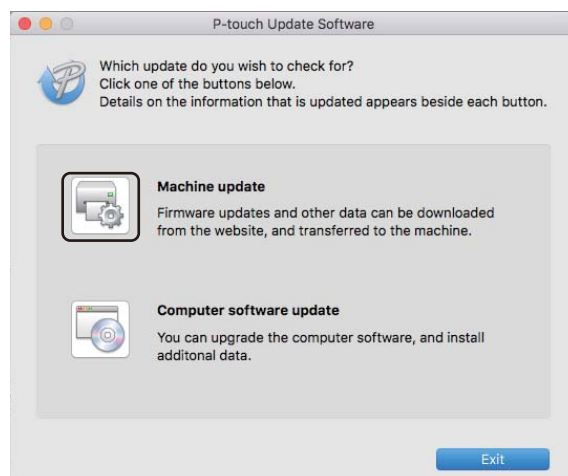

- 4 Wybierz pozycję [**Printer**] (Drukarka), upewnij się, że wyświetlany jest komunikat [**The machine is connected correctly.**] (Urządzenie jest podłączone prawidłowo.), a następnie kliknij przycisk [**OK**].
- 5 Wybierz opcję [**Language**] (Język), zaznacz pole wyboru obok oprogramowania sprzętowego, które ma zostać zaktualizowane, a następnie kliknij przycisk [**Transfer**] (Transferuj).

! Ważne

Nie wyłączaj drukarki ani nie odłączaj jej przewodu podczas przesyłania danych.

- 6 Sprawdź pozycje, które mają zostać zaktualizowane, a następnie kliknij przycisk [**Start**] (Rozpocznij), aby rozpocząć aktualizację.
Rozpocznie się aktualizowanie oprogramowania sprzętowego.

📄 Informacja

Nie wyłączaj drukarki podczas trwania procesu aktualizacji.



Sieć

Wprowadzenie	152
Zmienianie ustawień sieciowych drukarki do etykiet	153
Zarządzanie przez sieć	156

12 Wprowadzenie

Funkcje sieciowe

Drukarkę można współdzielić w dowolnej sieci bezprzewodowej IEEE 802.11b/g/n lub w sieci przewodowej Ethernet 10BASE-T/100BASE-TX z automatyczną negocjacją (tylko QL-820NWB) przy użyciu wewnętrznego sieciowego serwera druku. Serwer druku obsługuje różne funkcje i metody połączeń w sieci obsługującej protokół TCP/IP w zależności od używanego systemu operacyjnego.

Zmianianie ustawień sieciowych drukarki do etykiet (adresu IP, maski podsieci i bramy)

Korzystanie z narzędzia BRAdmin Light (tylko w systemach Windows)

Narzędzie BRAdmin Light służy do konfiguracji początkowej urządzeń Brother, które można podłączyć do sieci. Aplikacja ta umożliwia także wyszukiwanie produktów Brother w środowisku TCP/IP, sprawdzanie ich stanu i konfigurowanie podstawowych ustawień sieciowych, takich jak adres IP.

Instalacja narzędzia BRAdmin Light

- 1 Odwiedź stronę Brother support: support.brother.com, aby pobrać instalatora oprogramowania i dokumenty.
- 2 Kliknij dwukrotnie pobrany plik i postępuj zgodnie z instrukcjami wyświetlanymi na ekranie, aby wykonać proces instalacji. W oknie dialogowym wyboru elementów do zainstalowania wybierz BRAdmin Light.



Informacja

- Aby uzyskać dostęp do bardziej zaawansowanych funkcji zarządzania drukarką, zalecane jest użycie najnowszej wersji narzędzia Brother BRAdmin Professional, którą można pobrać ze strony Brother support: support.brother.com
- Należy tymczasowo wyłączyć zaporę oraz wszelkie oprogramowanie antyszpiegowskie lub antywirusowe. Po uzyskaniu pewności, że drukowanie jest możliwe, należy ponownie włączyć te zabezpieczenia.
- Nazwa węzła jest widoczna w aktualnym oknie programu BRAdmin Light. Domyślną nazwą węzła serwera druku w drukarce jest „BRWxxxxxxxxxxxx” lub „BRNxxxxxxxxxxxx”. („xxxxxxxxxxxx” zależy od adresu MAC/Ethernet drukarki).

Ustawianie adresu IP, maski podsieci i bramy przy użyciu narzędzia BRAdmin Light

- 1 Uruchom narzędzie BRAdmin Light.
 - **Windows Vista / Windows 7 / Windows Server 2008 / Windows Server 2008 R2:**
Kliknij [Start] - [Wszystkie programy] - [Brother] - [BRAdmin Light] - [BRAdmin Light].
 - **Windows 8 / Windows 8.1 / Windows Server 2012 / Windows Server 2012 R2:**
Kliknij ikonę [BRAdmin Light] na ekranie [Aplikacje].
 - **Windows 10:**
Naciśnij przycisk Start i kliknij [BRAdmin Light] w obszarze [Brother].
- 2 Narzędzie BRAdmin Light automatycznie rozpocznie wyszukiwanie nowych urządzeń.

- 3 Kliknij dwukrotnie nieskonfigurowane urządzenie.

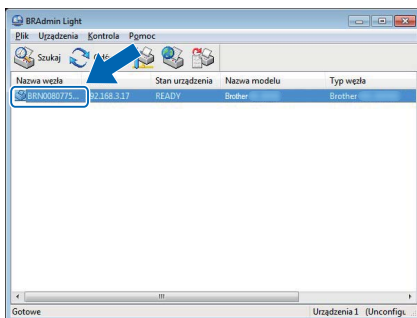

Informacja

Jeśli nie korzystasz z serwera DHCP/BOOTP/RARP, urządzenie zostanie wyświetlone jako **[Nieskonfigurowane]** na ekranie narzędzia BRAdmin Light.

- 4 Wybierz wartość **[STATIC]** dla opcji **[Metoda startu]**. Wprowadź odpowiednie ustawienia w polach: **[Adres IP]**, **[Maska podsieci]** i **[Brama]** (jeśli to konieczne) serwera druku.

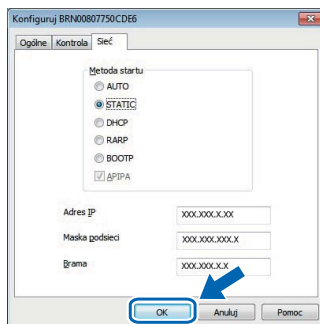

- 5 Kliknij przycisk **[OK]**.
- 6 Jeśli adres IP został skonfigurowany prawidłowo, serwer druku Brother zostanie wyświetlony na liście urządzeń.

Inne narzędzia do zarządzania

Drukarka może być używana z niżej opisanymi programami narzędziowymi do zarządzania, oprócz programu BRAdmin Light. Umożliwiają one zmienianie ustawień sieciowych.

Korzystanie z funkcji Zarządzanie przez sieć (przeglądarki internetowej)

Do zmiany ustawień serwera druku za pośrednictwem protokołu HTTP (Hyper Text Transfer Protocol) można użyć standardowej przeglądarki internetowej. Aby uzyskać więcej informacji, patrz *Konfiguracja ustawień drukarki za pomocą funkcji Zarządzanie przez sieć (przeglądarki internetowej)* na stronie 157.

Korzystanie z narzędzia BRAdmin Professional (tylko systemy Windows)

BRAdmin Professional to narzędzie umożliwiające bardziej zaawansowane zarządzanie urządzeniami Brother podłączonymi do sieci. Narzędzie to umożliwia wyszukiwanie produktów firmy Brother w sieci i wyświetlanie ich stanu w prostym oknie przypominającym eksplorator, w którym stan każdego urządzenia oznaczony jest odpowiednim kolorem. Pozwala ono konfigurować ustawienia sieciowe i ustawienia urządzenia oraz aktualizować oprogramowanie sprzętowe z poziomu komputera z systemem Windows w sieci LAN. Program BRAdmin Professional może także rejestrować działania urządzeń Brother w sieci i eksportować dane dziennika.

Więcej informacji i plików do pobrania można znaleźć na stronie Brother support: support.brother.com



Informacja

- Zapoznaj się z najnowszą wersją narzędzia Brother BRAdmin Professional, którą można pobrać ze strony Brother support: support.brother.com
- Należy tymczasowo wyłączyć zaporę oraz wszelkie oprogramowanie antyszpiegowskie lub antywirusowe. Po uzyskaniu pewności, że drukowanie jest możliwe, należy ponownie włączyć te zabezpieczenia.
- Nazwa węzła jest widoczna w aktualnym oknie programu BRAdmin Professional. Domyślna nazwa węzła to „BRWxxxxxxxxxxxx” lub „BRNxxxxxxxxxxxx”. („xxxxxxxxxxxx” zależy od adresu MAC/Ethernet drukarki).

Wstęp

Drukarką w sieci można zarządzać za pośrednictwem protokołu HTTP przy użyciu standardowej przeglądarki internetowej. Zarządzanie przez sieć pozwala wykonywać następujące operacje:

- Wyświetlanie informacji o stanie drukarki
- Zmienianie ustawień sieciowych, takich jak dane TCP/IP
- Wyświetlanie informacji o wersji oprogramowania drukarki i serwera druku
- Zmienianie ustawień konfiguracji sieci i drukarki



Informacja

Zalecamy przeglądarki Microsoft Internet Explorer 9/10/11 dla systemów Windows, Safari 8 lub nowszą dla komputerów Mac.

Niezależnie od przeglądarki należy się upewnić, że obsługa języka JavaScript i plików cookies jest zawsze włączona.

Aby użyć funkcji Zarządzanie przez sieć, sieć musi korzystać z protokołu TCP/IP, a drukarka i komputer muszą mieć prawidłowe adresy IP.

Konfiguracja ustawień drukarki za pomocą funkcji Zarządzanie przez sieć (przeglądarki internetowej)

Do zmiany ustawień serwera druku za pośrednictwem protokołu HTTP (Hyper Text Transfer Protocol) można użyć standardowej przeglądarki internetowej.

- 1 W pasku adresu przeglądarki wpisz adres IP drukarki (lub nazwę serwera druku).
Na przykład: `http://192.168.1.2`



Informacja

Jeśli na komputerze został zmodyfikowany plik hostów lub wykorzystywany jest system nazw domenowych, można również wprowadzić nazwę DNS serwera druku. Ponieważ serwer druku obsługuje protokoły TCP/IP i NetBIOS, można także wprowadzić jego nazwę NetBIOS. Nazwę NetBIOS można sprawdzić na stronie ustawień drukarki. Przypisywana nazwa NetBIOS to pierwsze 15 znaków nazwy węzła i domyślnie ma ona postać „BRNxxxxxxxxxx”, gdzie „xxxxxxxxxx” to adres Ethernet.



- 2 Teraz możesz zmienić ustawienia serwera druku.



Informacja

Ustawianie hasła

Zalecamy ustawienie hasła logowania, aby zapobiec nieupoważnionemu dostępowi do narzędzia Zarządzanie przez sieć.

- 1 Kliknij **[Administrator]**.
- 2 Wpisz hasło, które ma być używane (do 32 znaków).
- 3 Wpisz ponownie hasło w polu **[Confirm new password]** (Potwierdź nowe hasło).
- 4 Kliknij **[Submit]** (Wyślij).
Przy kolejnym dostępie do drukarki za pomocą funkcji Zarządzanie przez sieć wprowadź hasło w polu **[Login]** (Zaloguj), a następnie kliknij 
Po skonfigurowaniu ustawień wyloguj się, klikając .

Jeśli hasło logowania nie zostało ustawione, można je również ustawić klikając **[Please configure the password.]** (Skonfiguruj hasło.) na stronie internetowej drukarki.



Dodatek

Resetowanie drukarki do etykiet	159
Konserwacja	161
Rozwiązywanie problemów	164
Specyfikacja produktu	179
Uwagi dotyczące korzystania z aplikacji P-touch Transfer Manager	181
Pojęcia i informacje związane z siecią	183
Lista kodów kreskowych dla funkcji P-touch Template	192
Korzystanie z baterii (opcjonalna: PA-BU-001)	196
Korzystanie ze skanera kodów kreskowych Brother (opcjonalny: PA-BR-001) (tylko QL-820NWB)	199

Można zresetować pamięć wewnętrzną drukarki, aby usunąć wszystkie zapisane pliki etykiet lub gdy drukarka nie działa prawidłowo.

Przywracanie wszystkich ustawień do wartości fabrycznych przy użyciu przycisków drukarki (tylko QL-810W)

Aby zresetować drukarkę, wykonaj poniższe czynności.

- 1 Upewnij się, że drukarka jest wyłączona.
- 2 Naciśnij i przytrzymaj przycisk zasilania (⏻) oraz przycisk cięcia (✂) przez ponad trzy sekundy. Dioda stanu zaświeci się na zielono.
- 3 Trzymaj nadal naciśnięty przycisk zasilania (⏻). Dioda stanu zaświeci się na pomarańczowo i w tym samym czasie dioda Editor Lite zacznie migać na zielono z częstotliwością 0,5 sekundy, a dioda Wi-Fi (📶) zacznie migać na niebiesko z częstotliwością 0,5 sekundy.
 - Naciśnij raz przycisk cięcia (✂), aby zresetować ustawienia sieci — dioda stanu zaświeci się na pomarańczowo.
 - Naciśnij dwa razy przycisk cięcia (✂), aby zresetować dane użytkownika — dioda Wi-Fi (📶) zaświeci się na niebiesko.
 - Naciśnij trzy razy przycisk cięcia (✂), aby zresetować wszystkie ustawienia i ustawienia urządzenia do wartości fabrycznych — dioda Editor Lite zaświeci się na zielono.
- 4 Zwolnij przycisk zasilania (⏻). Dioda stanu zamiga cztery razy na pomarańczowo i zaświeci się na pomarańczowo, dioda Wi-Fi (📶) zamiga cztery razy na niebiesko i zaświeci się na niebiesko, a dioda Editor Lite zamiga cztery razy na zielono i zaświeci się na zielono.

Resetowanie danych przy użyciu menu na wyświetlaczu LCD (tylko QL-820NWB)

Z poziomu menu wyświetlacza LCD można zresetować następujące ustawienia:

- Ustawienia drukarki
- Ustawienia użytkownika
- Ustawienia sieci

Aby uzyskać więcej informacji, patrz *Ustawienia wyświetlacza LCD* na stronie 12.

Resetowanie danych przy użyciu aplikacji Printer Setting Tool

Przy użyciu aplikacji Printer Setting Tool (Narzędzie do konfiguracji ustawień drukarki) z komputera można wykonać następujące operacje dla drukarki:

- Usuwanie szablonów i baz danych
- Resetowanie ustawień komunikacji
- Resetowanie ustawień drukarki do wartości fabrycznych

Aby uzyskać więcej informacji, patrz *Zmianie ustawień drukarki do etykiet* na stronie 37.

Zalecamy regularne czyszczenie drukarki, aby zapewnić jej niezmiennie prawidłowe działanie.



Informacja

Przed czyszczeniem drukarki należy zawsze odłączyć zasilacz sieciowy.

Czyszczenie zewnętrznych części urządzenia

Zetrzyj kurz i plamy z jednostki głównej za pomocą suchej, miękkiej szmatki.

Do plam trudnych do usunięcia użyj szmatki lekko zwilżonej wodą.



Informacja

Nie używaj rozcieńczalników do farb, benzenu, alkoholu ani innych rozpuszczalników organicznych.

Mogą one zniekształcić lub zniszczyć obudowę drukarki.

Czyszczenie głowicy drukującej

Stosowana w drukarce rolka DK (papier do druku termicznego) jest zaprojektowana tak, aby automatycznie czyściła głowicę drukującą. Czyszczenie głowicy następuje, gdy rolka DK przechodzi przez nią podczas drukowania i podawania etykiet.

Czyszczenie wałka

Wałek należy czyścić przy użyciu arkusza czyszczącego (dostępny osobno).

Wraz z drukarką dostarczany jest tylko jeden arkusz czyszczący.



Informacja

Do czyszczenia wałka należy używać wyłącznie arkuszy czyszczących przeznaczonych specjalnie do tej drukarki.

Stosowanie innych arkuszy czyszczących może doprowadzić do uszkodzenia powierzchni wałka i awarii urządzenia.

1

Wyłącz zasilanie drukarki.

2

Chwyć drukarkę z przodu i mocno unieś pokrywę komory rolki DK, aby ją otworzyć.



- 3 Wymij rolkę DK.

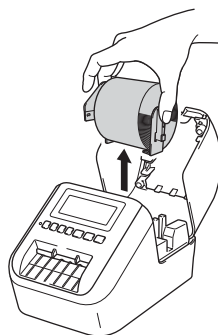

 **Informacja**

Konieczne jest wyjęcie rolki DK przed czyszczeniem wałka. Funkcja czyszczenia wałka nie będzie działała prawidłowo, jeśli rolka DK nie zostanie wyjęta.

- 4 Usuń część (B) arkusza czyszczącego.
Umieść krawędź (A) arkusza czyszczącego w urządzeniu drukującym.

 **Informacja**

Zadrukowana strona arkusza czyszczącego powinna być skierowana w górę.

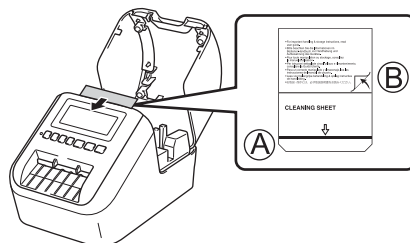

- 5 Zamknij pokrywę rolki DK i włącz drukarkę.
- 6 Naciśnij przycisk podawania (↑) (QL-810W) lub przycisk cięcia (✂) (QL-820NWB) i przytrzymaj przez ponad sekundę.
Arkusz czyszczący zostanie wysunięty.
Klejąca powierzchnia arkusza czyszczącego usunie z wałka wszelkie plamy i zanieczyszczenia.

 **Informacja**

- Jeśli arkusz czyszczący nie zostanie wysunięty, naciśnij i przytrzymaj przycisk podawania (↑) (QL-810W) lub przycisk cięcia (✂) (QL-820NWB) do chwili wysunięcia arkusza czyszczącego.
- Po użyciu wyrzuć arkusz czyszczący.

Czyszczenie wyjścia etykiet

W przypadku zacięcia się urządzenia w wyniku zabrudzenia wyjścia etykiet klejem z etykiet oczyść wyjście etykiet za pomocą szmatki.

W razie potrzeby do trudnych do usunięcia plam kleju użyj lekko wilgotnej szmatki.

Wstęp

W tym rozdziale omówiono sposoby rozwiązywania typowych problemów, które mogą wystąpić podczas korzystania z drukarki. W razie jakichkolwiek problemów z drukarką najpierw wykonaj prawidłowo następujące czynności:

- Podłącz drukarkę do gniazda elektrycznego lub włóż baterię. Aby uzyskać więcej informacji, patrz *Podłączanie zasilacza sieciowego* na stronie 7.
- Zdejmij z drukarki wszystkie elementy opakowania ochronnego.
- Zainstaluj i wybierz prawidłowy sterownik drukarki. Aby uzyskać więcej informacji, patrz *Instalacja oprogramowania i sterowników drukarki na komputerze* na stronie 22.
- Podłącz drukarkę do komputera lub urządzenia mobilnego. Aby uzyskać więcej informacji, patrz *Podłączanie drukarki do etykiet do komputera* na stronie 23.
- Zamknij całkowicie pokrywę komory rolki DK.
- Włóż prawidłowo rolkę DK. Aby uzyskać więcej informacji, patrz *Wkładanie rolki DK* na stronie 5.

Jeśli problemy nadal się pojawiają, przeczytaj wskazówki dotyczące rozwiązywania problemów zawarte w tym rozdziale. Jeśli po przeczytaniu tego rozdziału problem nadal nie zostanie rozwiązany, odwiedź stronę Brother support pod adresem support.brother.com

Problemy z drukowaniem

Problem	Rozwiązanie
Drukarka nie drukuje lub sygnalizuje błąd drukowania.	<ul style="list-style-type: none"> • Czy przewód nie jest poluzowany? Sprawdź, czy przewód jest dobrze podłączony. • Czy rolka DK jest prawidłowo zainstalowana? Jeśli nie, wyjmij rolkę DK i zainstaluj ją ponownie. • Czy dostępna jest wystarczająca długość rolki? Sprawdź, czy dostępna jest wystarczająca długość rolki. • Czy pokrywa komory rolki DK nie jest otwarta? Sprawdź, czy pokrywa komory rolki DK jest zamknięta. • Czy wystąpił błąd druku lub błąd transmisji? Wyłącz drukarkę, a następnie włącz ją ponownie. Jeśli problem nie ustąpi, skontaktuj się z przedstawicielem firmy Brother. • Jeśli drukarka jest podłączona przez koncentrator USB, spróbuj ją podłączyć bezpośrednio do komputera. Jeśli nie, spróbuj ją podłączyć do innego portu USB. • Upewnij się, że opcja [Typ papieru] (Windows) / [Print Media] (Nośnik druku) (Mac) w programie P-touch Editor jest dostosowana do zainstalowanego nośnika.
Dioda stanu się nie świeci.	<ul style="list-style-type: none"> • Czy zasilacz sieciowy jest prawidłowo podłączony? Sprawdź, czy zasilacz sieciowy jest podłączony. Jeśli jest prawidłowo podłączony, spróbuj podłączyć go do innego gniazda elektrycznego.
Na wydrukowanej etykiecie znajdują się pasy lub jakość wydrukowanych znaków jest niska, albo etykieta nie jest prawidłowo podawana.	<ul style="list-style-type: none"> • Czy głowica drukująca lub wałek nie są zabrudzone? Mimo że przy normalnym użytkowaniu głowica drukująca zazwyczaj pozostaje czysta, mogą się do niej przykleić kłaczki lub zanieczyszczenia z wałka. W takiej sytuacji należy wyczyścić wałek. Aby uzyskać więcej informacji, patrz <i>Czyszczenie wałka</i> na stronie 161.
Na komputerze wyświetlany jest błąd transmisji danych.	<ul style="list-style-type: none"> • Czy drukarka jest w trybie chłodzenia (dioda stanu miga na pomarańczowo)? Odczekaj, aż dioda stanu przestanie migać, a następnie ponownie spróbuj wydrukować.
Etykiety zacięły się w obcinarce.	<ul style="list-style-type: none"> • Skontaktuj się z działem obsługi klienta firmy Brother.
Etykieta nie została prawidłowo wysunięta po wydrukowaniu.	<ul style="list-style-type: none"> • Sprawdź, czy wyjście etykiet nie jest zablokowane. • Upewnij się, że rolka DK jest prawidłowo zainstalowana poprzez jej wyjęcie i ponowne zainstalowanie. • Sprawdź, czy pokrywa komory rolki DK jest prawidłowo zamknięta.
Chcę anulować bieżące zadanie drukowania.	<ul style="list-style-type: none"> • Upewnij się, że drukarka do etykiet jest włączona i naciśnij przycisk zasilania (⏻).
Jakość wydruku jest niska.	<ul style="list-style-type: none"> • Czy na wałku nie znajdują się zanieczyszczenia lub kłaczki, które nie pozwalają mu się swobodnie obracać? Wałek należy czyścić przy użyciu arkusza czyszczącego (dostępny osobno). Aby uzyskać więcej informacji, patrz <i>Czyszczenie wałka</i> na stronie 161.
Po wymianie rolki przy włączonej funkcji dodatku nie nastąpiła aktualizacja stylu układu.	<ul style="list-style-type: none"> • Zamknij program P-touch Editor, aby wyłączyć funkcję dodatku i uruchom tę funkcję ponownie.

Problem	Rozwiązanie
Ikona funkcji dodatku P-touch nie jest wyświetlana w programie Microsoft Word.	<ul style="list-style-type: none"> • Czy program Microsoft Word jest uruchamiany z programu Microsoft Outlook? • Czy program Microsoft Word jest wybrany jako domyślny edytor w programie Microsoft Outlook? Ze względu na ograniczenia oprogramowania, w przypadku powyższych ustawień dodatek nie działa z programem Microsoft Word. Zakończ pracę programu Microsoft Outlook i ponownie uruchom program Microsoft Word.
Błąd obcinarki.	<p>Jeśli wystąpi błąd obcinarki, nie otwieraj pokrywy komory rolki DK i naciśnij przycisk zasilania (⏻). Obcinarka cofnie się do normalnej pozycji i automatycznie wyłączy drukarkę.</p> <p>Po wyłączeniu drukarki skontroluj wyjście etykiet i usuń wszelkie zablokowane etykiety. Skontaktuj się z działem obsługi klienta firmy Brother.</p>
Chcę zresetować drukarkę.	<p>Drukarkę można zresetować z komputera przy użyciu Narzędzia do konfiguracji ustawień drukarki.</p> <p>Aby uzyskać więcej informacji, patrz <i>Zmianie ustawień drukarki do etykiet</i> na stronie 37.</p> <p>Model QL-810W</p> <p>Drukarkę można zresetować, korzystając z jej przycisków.</p> <p>Aby uzyskać więcej informacji, patrz <i>Przywracanie wszystkich ustawień do wartości fabrycznych przy użyciu przycisków drukarki (tylko QL-810W)</i> na stronie 159.</p> <p>Model QL-820NWB</p> <p>Drukarkę można zresetować, korzystając z menu na wyświetlaczu LCD.</p> <p>Aby uzyskać więcej informacji, patrz <i>Wyświetlacz LCD (tylko QL-820NWB)</i> na stronie 11.</p>



Problem	Rozwiązanie
<p>W przypadku drukowania za pośrednictwem przewodu USB drukarka co jakiś czas wstrzymuje pracę, a następnie kontynuuje drukowanie.</p>	<ul style="list-style-type: none"> • Czy drukarka jest ustawiona na drukowanie sekwencyjne? Jeśli tak, ustaw drukarkę na tryb drukowania buforowanego. <p>System Windows Vista / Windows Server 2008:</p> <p>Otwórz właściwości drukarki, klikając [Panel sterowania] — [Sprzęt i dźwięk] — [Drukarki], a następnie kliknij żądaną drukarkę i wybierz opcję [Wybierz preferencje drukowania].</p> <p>Kliknij kartę [Inne] i wybierz opcję [Po otrzymaniu jednej strony danych].</p> <p>System Windows 7 / Windows 8 / Windows 8.1 / Windows Server 2008 R2 / Windows Server 2012 / Windows Server 2012 R2:</p> <p>Otwórz właściwości drukarki, klikając [Urządzenia i drukarki], kliknij prawym przyciskiem myszy żądaną drukarkę i wybierz [Preferencje drukowania]. Kliknij kartę [Inne] i wybierz opcję [Po otrzymaniu jednej strony danych].</p> <p>System Windows 10:</p> <p>Otwórz właściwości drukarki, klikając [Panel sterowania] — [Sprzęt i dźwięk] — [Urządzenia i drukarki], kliknij prawym przyciskiem myszy żądaną drukarkę i wybierz [Preferencje drukowania].</p> <p>Kliknij kartę [Inne] i wybierz opcję [Po otrzymaniu jednej strony danych].</p> <ul style="list-style-type: none"> • Alternatywnym rozwiązaniem jest odłączenie przewodu LAN na czas drukowania za pośrednictwem połączenia USB. (Tylko QL-820NWB) <div data-bbox="818 1066 1284 1591" style="text-align: center;"> </div> <p style="text-align: center;">Systemy Windows</p>

Problem	Rozwiązanie
<p>Nie można odczytać wydrukowanych kodów kreskowych.</p>	<ul style="list-style-type: none"> ■ Etykiety należy drukować tak, aby kody kreskowe były wyrównane względem głowicy drukującej zgodnie z poniższą ilustracją: <div data-bbox="889 390 1208 548" style="text-align: center;"> <p>The diagram illustrates the correct alignment for printing a barcode. A horizontal bar at the top represents the printer head, labeled '1'. Below it, a rectangular box represents the label, labeled '3'. Inside the label box, a barcode is shown, labeled '2'. A downward-pointing arrow indicates the printer head's position relative to the barcode.</p> </div> <ol style="list-style-type: none"> 1 Głowica drukująca 2 Kody kreskowe 3 Orientacja drukowania <ul style="list-style-type: none"> ■ Spróbuj użyć innego skanera. ■ Zalecamy wydrukowanie kodu kreskowego z włączoną funkcją [Nadaj priorytet jakości drukowania] w opcjach jakości druku (z wyjątkiem druku dwukolorowego). <p>System Windows Vista</p> <p>Aby wyświetlić opcje [Jakość], otwórz właściwości drukarki, klikając przycisk Start — [Panel sterowania] — [Sprzęt i dźwięk] — [Drukarki], kliknij prawym przyciskiem myszy drukarkę, którą chcesz skonfigurować, a następnie kliknij opcję [Preferencje drukowania].</p> <p>System Windows 7</p> <p>Aby wyświetlić opcje [Jakość], otwórz właściwości drukarki, klikając przycisk Start — [Urządzenia i drukarki], kliknij prawym przyciskiem myszy drukarkę, którą chcesz skonfigurować, a następnie kliknij opcję [Preferencje drukowania].</p> <p>System Windows 8 / Windows 8.1</p> <p>Aby wyświetlić opcje [Jakość], otwórz właściwości drukarki, klikając [Panel sterowania] na ekranie [Aplikacje] — [Sprzęt i dźwięk] — [Urządzenia i drukarki], kliknij prawym przyciskiem myszy drukarkę, którą chcesz skonfigurować, a następnie kliknij [Preferencje drukowania].</p> <p>System Windows 10</p> <p>Aby wyświetlić opcje [Jakość], otwórz właściwości drukarki, klikając przycisk Start — [Ustawienia] — [Urządzenia] — [Drukarki i skanery] — [Urządzenia i drukarki], kliknij prawym przyciskiem myszy urządzenie, którą chcesz skonfigurować, a następnie kliknij [Preferencje drukowania].</p> <p>Komputery Mac</p> <p>Aby zmienić opcje jakości druku, otwórz okno dialogowe Drukowanie i wybierz [Podstawowe] w menu podręcznym opcji drukowania.</p>

Problem	Rozwiązanie
W obszarach o dużej gęstości czerwieni widoczne są linie.	<ol style="list-style-type: none"> 1 Wyjmij rolkę DK z drukarki. 2 Zamknij całkowicie pokrywę komory rolki DK. 3 Naciśnij i przytrzymaj przycisk Editor Lite (QL-810W) lub przycisk Anuluj (QL-820NWB) przez ponad pięć sekund. Poczekaj, aż wałek dociskowy zacznie się obracać. 4 Gdy wałek dociskowy przestanie się obracać, włóż rolkę DK. <p>Wałek będzie się obracał przez około 40 sekund.</p>
Chcę podać etykietę.	<p>Model QL-810W</p> <p>Naciśnij przycisk podawania (t) i przytrzymaj przez jedną sekundę.</p> <p>Model QL-820NWB</p> <p>Naciśnij przycisk cięcia (>) i przytrzymaj przez jedną sekundę lub naciśnij przycisk Menu, aby wybrać opcję [Rozpocznij podawanie] z menu [Podawanie].</p> <p>Opcja [Ustaw. pod. nakł. wykraw.] z menu [Podawanie] umożliwia ustawienie długości podawanej etykiety w przypadku używania etykiety wykrawanej.</p>

Problemy z konfiguracją sieci

Problem	Rozwiązanie
Korzystasz z oprogramowania zabezpieczającego.	<ul style="list-style-type: none"> ■ Potwierdź ustawienia w oknie dialogowym instalatora. ■ Gdy podczas instalacji drukarki zostanie wyświetlony komunikat ostrzeżenia oprogramowania zabezpieczającego, należy zezwolić na dostęp.
Stosowane ustawienia zabezpieczeń (identyfikator SSID/klucz sieciowy) są nieprawidłowe.	<p>Sprawdź i wybierz prawidłowe ustawienia zabezpieczeń.</p> <ul style="list-style-type: none"> ■ W domyślnych ustawieniach zabezpieczeń może być użyta nazwa producenta lub numer modelu bezprzewodowego punktu dostępowego/routera. ■ Aby się dowiedzieć, jak znaleźć ustawienia zabezpieczeń, zapoznaj się z instrukcjami dołączonymi do bezprzewodowego punktu dostępowego/routera. ■ Zapytaj producenta bezprzewodowego punktu dostępowego/routera, dostawcy internetowego lub administratora sieci.
Drukarka nie łączy się z urządzeniem hosta przy użyciu sieci Wi-Fi lub połączenia Bluetooth.	<ul style="list-style-type: none"> ■ Podczas konfigurowania ustawień sieci Wi-Fi umieść drukarkę w odległości około 1 metra od urządzenia mobilnego. ■ Przenieś drukarkę w miejsce wolne od przeszkód.
Drukarka nie drukuje za pośrednictwem sieci Wi-Fi lub połączenia Bluetooth.	<ul style="list-style-type: none"> ■ Jeśli w pobliżu drukarki lub bezprzewodowego punktu dostępowego/routera znajduje się bezprzewodowy komputer, urządzenie wyposażone w funkcję Bluetooth, kuchenka mikrofalowa, cyfrowy telefon bezprzewodowy lub inne urządzenie, przenieś dane urządzenie daleko od drukarki lub bezprzewodowego punktu dostępowego/routera.
Pomiędzy drukarką a urządzeniem mobilnym znajdują się przeszkody (np. ściany lub meble).	Przenieś drukarkę w miejsce wolne od przeszkód.
W pobliżu drukarki lub bezprzewodowego punktu dostępowego/routera znajduje się komputer bezprzewodowy, urządzenie Bluetooth, kuchenka mikrofalowa lub bezprzewodowy telefon cyfrowy.	Odsuń zbędne urządzenia od drukarki.
Używane jest filtrowanie adresów MAC.	<p>Adres MAC sprawdzić można poprzez wydrukowanie raportu ustawień drukarki. Aby uzyskać więcej informacji, patrz <i>Potwierdzanie ustawień drukarki do etykiet</i> na stronie 84.</p> <p>Adres MAC można potwierdzić, sprawdzając ustawienie [Tryb infrastruktury] na ekranie LCD (tylko QL-820NWB). Aby uzyskać więcej informacji, patrz <i>Stan WLAN</i> na stronie 19.</p>
Bezprzewodowy punkt dostępowy/router znajduje się w trybie niewidocznym (brak przesyłania nazwy SSID).	<ul style="list-style-type: none"> ■ Wprowadź prawidłową nazwę SSID podczas instalacji lub podczas korzystania z Narzędzia do konfiguracji ustawień sieci. ■ Sprawdź nazwę SSID w instrukcjach dołączonych do bezprzewodowego punktu dostępowego/routera i ponownie skonfiguruj ustawienia sieci Wi-Fi.

Problem	Rozwiązanie
Drukarka nie jest prawidłowo podłączona do sieci.	<ul style="list-style-type: none"> ■ Sprawdź, czy drukarka jest w trybie, z którym chcesz się połączyć. ■ Jeśli drukarka nadal nie jest podłączona, spróbuj wykonać następujące czynności. <ul style="list-style-type: none"> • W przypadku połączenia Wi-Fi <p>Model QL-810W</p> <p> (miga jeden raz co trzy sekundy): Sieć nie jest podłączona prawidłowo i należy ponownie skonfigurować ustawienia sieci Wi-Fi.</p> <p>Model QL-820NWB</p> <p>: Drukarka wyszukuje sieć.</p> <ul style="list-style-type: none"> • W przypadku trybu Wireless Direct <p>Model QL-810W</p> <p>Wyszukaj drukarkę z urządzenia Wi-Fi.</p> <p>Model QL-820NWB</p> <p>Jeśli na ekranie LCD wyświetlana jest ikona Wireless Direct, wyszukaj drukarkę z urządzenia, które chcesz podłączyć.</p> <ul style="list-style-type: none"> • W przypadku przewodowej sieci LAN (tylko QL-820NWB) <p>Sprawdź, czy przewód sieci LAN jest prawidłowo podłączony.</p> <ul style="list-style-type: none"> • W przypadku połączenia Bluetooth (tylko QL-820NWB) <p>Jeśli na ekranie LCD wyświetlana jest ikona Bluetooth, wyszukaj drukarkę z urządzenia, które chcesz podłączyć.</p>
Po sprawdzeniu i wypróbowaniu wszystkich powyższych sugestii nadal nie można przeprowadzić konfiguracji ustawień sieci Wi-Fi/ połączenia bluetooth.	Wyłącz drukarkę, a następnie włącz ją ponownie. Następnie spróbuj ponownie skonfigurować ustawienia sieci Wi-Fi i połączenia Bluetooth.
Drukarka nie jest podłączona w wyniku utraty połączenia Bluetooth z urządzeniem Apple (iPad, iPhone lub iPod touch) (tylko QL-820NWB).	Włącz funkcję automatycznego połączenia ponownego. Można ją ustawić w Narzędziu do konfiguracji ustawień drukarki lub po naciśnięciu przycisku Menu. Aby uzyskać więcej informacji, patrz <i>Bluetooth</i> na stronie 20 lub <i>Zmianie ustawień drukarki do etykiet</i> na stronie 37.

Drukarka do etykiet nie drukuje za pośrednictwem sieci Instalacja została przeprowadzona pomyślnie, lecz drukarka do etykiet nie jest wykrywana przez sieć

Problem	Rozwiązanie
Korzystasz z oprogramowania zabezpieczającego	Patrz <i>Problemy z oprogramowaniem zabezpieczającym</i> na stronie 172.
Do drukarki nie przypisano dostępnego adresu IP	<ul style="list-style-type: none"> ■ Potwierdź adres IP i maskę podsieci. Sprawdź, czy zarówno adresy IP, jak i maski podsieci komputera i drukarki są prawidłowe oraz czy znajdują się w obrębie tej samej sieci. Aby uzyskać więcej informacji na temat sposobu potwierdzania adresu IP i maski podsieci, należy skontaktować się z administratorem sieci. ■ Potwierdź adres IP, maskę podsieci oraz inne ustawienia sieciowe, korzystając z Narzędzia do konfiguracji ustawień sieci. Aby uzyskać więcej informacji, patrz <i>Zmianie ustawień drukarki do etykiet</i> na stronie 37.
Poprzednie zadanie drukowania nie powiodło się	<ul style="list-style-type: none"> ■ Jeśli zadanie drukowania, które się nie powiodło, wciąż znajduje się w kolejce druku, usuń je. Na przykład: jeśli korzystasz z systemu Windows 7:  , [Urządzenia i drukarki], a następnie wybierz swoją drukarkę w sekcji [Drukarki i faksy]. Kliknij dwukrotnie ikonę swojej drukarki, a następnie wybierz opcję [Anuluj wszystkie dokumenty] w menu [Drukarka].
Po sprawdzeniu i wypróbowaniu wszystkich podanych powyżej sugestii drukarka nadal nie drukuje	Odinstaluj sterownik drukarki i oprogramowanie, a następnie ponownie je zainstaluj.

Problemy z oprogramowaniem zabezpieczającym

Problem	Rozwiązanie
Nie zezwolono na dostęp, gdy podczas standardowej instalacji, instalacji BRAdmin Light lub drukowania pojawiło się okno dialogowe Alert zabezpieczeń	Jeśli nie zezwolono na dostęp, gdy pojawiło się okno dialogowe Alert zabezpieczeń , dostęp może blokować funkcja zapory oprogramowania zabezpieczającego. Oprogramowanie zabezpieczające może blokować dostęp bez wyświetlania okna dialogowego Alert zabezpieczeń . Aby zezwolić na dostęp, sprawdź instrukcje oprogramowania zabezpieczającego lub skontaktuj się z producentem.
Numery portów stosowane do funkcji sieciowych Brother są nieprawidłowe	Do funkcji sieciowych firmy Brother używane są następujące numery portów: <ul style="list-style-type: none"> ■ BRAdmin Light – numer portu 161 / protokół UDP Aby uzyskać szczegółowe informacje dotyczące otwierania portu, zapoznaj się z instrukcjami dołączonymi do oprogramowania zabezpieczającego lub skontaktuj się z jego producentem.

Sprawdzanie prawidłowego działania urządzeń sieciowych











Problem	Rozwiązanie
Drukarka i bezprzewodowy punkt dostępowy/router nie są włączone	Upewnij się, że zostały wykonane wszystkie czynności wymienione na stronie strona 164.
Nie znam ustawień sieciowych mojej drukarki, np. adresu IP	Sprawdź w Narzędziu do konfiguracji ustawień drukarki. Aby uzyskać więcej informacji, patrz <i>Zmianie ustawień drukarki do etykiet</i> na stronie 37.

Informacje o wersji



















Problem	Rozwiązanie
Nie znam numeru wersji oprogramowania sprzętowego do drukarki.	Można zastosować następującą procedurę. Model QL-810W 1 Włącz drukarkę. 2 Aby wydrukować raport, naciśnij i przytrzymaj przycisk cięcia (✂) przez kilka sekund. (Użyj rolki DK 62 mm) Model QL-820NWB 1 Włącz drukarkę. 2 Naciśnij przycisk Menu, [▲] lub [▼], aby wybrać menu [Informacje], a następnie naciśnij przycisk [OK]. 3 Wybierz [Konfiguracje drukowania] za pomocą przycisku [▲] lub [▼], a następnie naciśnij przycisk [OK]. 4 Wybierz [Wszystkie], [Historia użytkownika], [Ustawienia drukarki] lub [Dane transferów] za pomocą przycisku [▲] lub [▼], a następnie naciśnij przycisk [OK], aby wydrukować raport.
Chcę sprawdzić, czy używam najnowszej wersji oprogramowania.	Przy użyciu aplikacji P-touch Update Software można sprawdzić, czy posiadana wersja jest najnowsza. Aby uzyskać więcej informacji na temat aplikacji P-touch Update Software, patrz <i>Jak zaktualizować oprogramowanie P-touch</i> na stronie 144.































Wskaźniki diodowe

Wskaźniki świecą się w sposób ciągły lub migają, informując o stanie drukarki.

-  lub  lub  lub  Wskaźnik świeci się na dany kolor
-  lub  lub  lub  Wskaźnik miga w danym kolorze
-  Wskaźnik może być wyłączony, świecić w sposób ciągły lub migać w dowolnym kolorze
-  Wskaźnik jest wyłączony

QL-810W



Dioda stanu	Dioda Editor Lite	Dioda Wi-Fi	Dioda baterii	Znaczenie
				Zasilanie wyłączone
				Zasilanie włączone
				Tryb podawania
				Tryb drukowania
				Tryb obracania wałka do przodu/do tyłu
				Tryb cięcia
				Tryb czyszczenia
				
				Tryb ustawiania WPS
		 (Raz na sekundę)		
		 (Raz na 3 sekundy)		Sieć WLAN jest włączona, ale nie podłączona
				Sieć WLAN wyłączona
				Tryb P-touch Editor Lite
				Tryb przygotowywania do druku
				Anulowanie zadania
				Odbieranie danych z komputera
				Przesyłanie danych

Dioda stanu	Dioda Editor Lite	Dioda Wi-Fi	Dioda baterii	Znaczenie
				Pokrywa komory rolki DK jest otwarta. Zamknij poprawnie pokrywę komory rolki DK
		 (Raz na sekundę)		Tryb resetowania
				Tryb wyłączenia systemu Przycisk cięcia (✂) został naciśnięty raz w trybie resetowania
				<ul style="list-style-type: none"> • Świeci ciągle: Drukarka jest w trybie chłodzenia. • Miga trzykrotnie: Drukarka jest wykrywana przez inne urządzenie.
				Tryb nadpisywania danych
				Przycisk cięcia (✂) został naciśnięty trzy razy w trybie resetowania
				Przycisk cięcia (✂) został naciśnięty dwa razy w trybie resetowania
				Tryb uruchamiania
 (Raz na 2 sekundy)				Koniec rolki DK
				Błąd podawania
				Błąd transmisji
				Błąd przeszukiwania bazy danych
				Błąd wyszukiwania punktu dostępowego
				Błąd połączenia z punktem dostępowym
				Błąd zabezpieczeń
				Nie wybrano szablonu
				Pokrywa komory rolki DK została otwarta podczas używania drukarki
				Błąd: brak nośnika
				Błąd: nieprawidłowy nośnik
Błąd polecenia komunikacji				
Błąd drukowania w wysokiej rozdzielczości na nośniku do druku dwukolorowego				

Dioda stanu	Dioda Editor Lite	Dioda Wi-Fi	Dioda baterii	Znaczenie
				Bateria w trakcie ładowania
				<ul style="list-style-type: none"> • Jeśli pomarańczowa dioda miga raz na sekundę, bateria wymaga naładowania. • Jeśli pomarańczowa dioda miga dwa razy co 4 sekundy, moc baterii jest niska. • Jeśli pomarańczowa dioda miga raz na 4 sekundy, bateria posiada połowę mocy.
				Bateria jest w pełni naładowana
 (Dwa razy co 2 sekundy)				Błąd obcinarki
				Błąd systemu

QL-820NWB

Dioda stanu	Znaczenie
	Zasilanie wyłączone
	Zasilanie włączone
	Tryb podawania
	Tryb drukowania
	Tryb pamięci masowej
	Tryb obracania wałka do przodu/do tyłu
	Tryb cięcia
	Tryb czyszczenia
	Tryb inicjowania
	Tryb przygotowywania do druku
	Anulowanie zadania
	Odbieranie danych z komputera
	Przesyłanie danych
	Tryb nadpisywania danych
	<ul style="list-style-type: none"> • Pokrywa komory rolki DK jest otwarta. Zamknij poprawnie pokrywę komory rolki DK. • Tryb wyłączenia systemu.
	Tryb chłodzenia
	Tryb przypisywania adresu IP
	Tryb uruchamiania

Dioda stanu	Znaczenie
 (Raz na 2 sekundy)	Koniec rolki DK
	Błąd podawania
	Błąd transmisji
	Błąd przeszukiwania bazy danych
	Błąd wyszukiwania punktu dostępowego
	Błąd połączenia z punktem dostępowym
	Błąd zabezpieczeń
	Nie wybrano szablonu
	Pokrywa komory rolki DK została otwarta podczas używania drukarki
	Błąd: brak nośnika
	Błąd: nieprawidłowy nośnik
	Błąd polecenia komunikacji
	Błąd drukowania w wysokiej rozdzielczości na nośniku do druku dwukolorowego
 (Dwa razy co 2 sekundy)	Błąd obcinarki
	Błąd pamięci masowej
	Błąd systemu

Rozwiązywanie problemów

Problem	Rozwiązanie
Odebrane dane w buforze	Dane drukowania są zapisywane w buforze. Drukowanie nie zostanie rozpoczęte dopóki drukarka nie otrzyma wszystkich danych. Wyłącz drukarkę, a następnie włącz ją ponownie.
Trwa chłodzenie głowicy	Głowica termiczna jest za gorąca. Drukarka zatrzyma się, a wznowienie drukowania nastąpi dopiero po ochłodzeniu głowicy. Głowica może przegrzać się w przypadku drukowania dużej liczby etykiet. Gdy głowica termiczna jest zbyt gorąca, może tworzyć obrazy poza obszarem drukowania. Aby uniknąć przegrzania lub opóźnić taką sytuację, zapewnij drukarce odpowiednią wentylację i nie umieszczaj jej w zamkniętej przestrzeni. Jeśli drukarka musi zostać schłodzona po przegrzaniu z powodu używanego typu rolki DK lub zawartości etykiety, drukowanie może potrwać dłużej niż zazwyczaj.  Informacja Przegrzewanie może występować częściej w przypadku korzystania z drukarki na dużej wysokości (ponad 3048 m) ze względu na mniejszą gęstość powietrza niezbędnego do chłodzenia drukarki.
Drukarka jest w trybie uruchamiania	Aby rozwiązać ten problem, skontaktuj się z przedstawicielem firmy Brother lub z działem obsługi klienta firmy Brother w celu uzyskania pomocy.
Błędy dotyczące rolki DK	Sprawdź następujące kwestie: <ul style="list-style-type: none"> • Czy używasz właściwej rolki DK. • Czy pozostała wystarczająca liczba etykiet. • Czy rolka DK jest prawidłowo zainstalowana.
Chcę zresetować błąd	Aby zresetować błąd: <ol style="list-style-type: none"> 1 Otwórz pokrywę komory rolki DK, a następnie ją zamknij. 2 Jeśli błąd nie zostanie zresetowany, naciśnij przycisk cięcia (✂). 3 Jeśli błąd nadal nie zostanie zresetowany, wyłącz drukarkę, a następnie włącz ponownie. 4 Jeśli błąd nadal nie zostanie zresetowany, skontaktuj się z działem obsługi klienta firmy Brother.

Specyfikacja drukarki do etykiet

Nazwa modelu	QL-810W	QL-820NWB
Rozmiar		
Wymiary	Okolo 125,3 (szer.) × 234 (głęb.) × 145 (wys.) mm	Okolo 125,3 (szer.) × 234 (głęb.) × 145 (wys.) mm
Ciężar	Okolo 1,12 kg (bez rolek DK)	Okolo 1,16 kg (bez rolek DK)
Wskaźniki diodowe		
Dioda Editor Lite, dioda baterii, dioda stanu, dioda Wi-Fi		Dioda stanu
Przyciski		
Przycisk zasilania, przycisk podawania, przycisk cięcia, przycisk WPS, przycisk Wi-Fi, przycisk Editor Lite		Przycisk zasilania, przycisk cięcia, przycisk Menu, przycisk Anuluj, przycisk strzałki w górę, przycisk strzałki w dół, przycisk OK
Drukowanie		
Metoda	Bezpośredni druk termiczny za pośrednictwem głowicy termicznej	Bezpośredni druk termiczny za pośrednictwem głowicy termicznej
Głowica drukująca	300 dpi/720 punktów	300 dpi/720 punktów
Rozdzielczość druku	Standardowa: 300 × 300 dpi Tryb wysokiej rozdzielczości: 300 × 600 dpi	Standardowa: 300 × 300 dpi Tryb wysokiej rozdzielczości: 300 × 600 dpi
Prędkość drukowania	Zasilacz sieciowy: maks. 176 mm/s / w przypadku druku dwukolorowego — maks. 24 mm/s Bateria: maks. 176 mm/s / w przypadku druku dwukolorowego — maks. 15 mm/s Rzeczywista prędkość drukowania zależy od bieżących warunków.	Zasilacz sieciowy: maks. 176 mm/s / w przypadku druku dwukolorowego — maks. 24 mm/s Bateria: maks. 176 mm/s / w przypadku druku dwukolorowego — maks. 15 mm/s Rzeczywista prędkość drukowania zależy od bieżących warunków.
Maks. szerokość drukowania	58 mm	58 mm

Nazwa modelu	QL-810W	QL-820NWB
Interfejs		
Gniazdo USB	Wer. 2.0 o pełnej prędkości (peryferyjne)	Wer. 2.0 o pełnej prędkości (peryferyjne)
Wi-Fi	<ul style="list-style-type: none"> • Wireless Direct: IEEE 802.11g/n • Tryb infrastruktury: IEEE 802.11b/g/n • WPS 2.0 	<ul style="list-style-type: none"> • Wireless Direct: IEEE 802.11g/n • Tryb infrastruktury: IEEE 802.11b/g/n • WPS 2.0
Host USB	-	Klasa HID
Port LAN	-	10BASE-T/100BASE-TX
Bluetooth	-	Wersja 2.1 + EDR Obsługiwane profile: SPP, OPP, BIP, HCRP Obsługiwany protokół: iAP
Zasilanie		
Zasilacz sieciowy	Zasilacz sieciowy (PA-AD-001A): WEJŚCIE AC 100-240 V 50/60 Hz WYJŚCIE DC 25 V 3,6 A	Zasilacz sieciowy (PA-AD-001A): WEJŚCIE AC 100-240 V 50/60 Hz WYJŚCIE DC 25 V 3,6 A
Bateria (opcjonalna)	Bateria (opcjonalna) Bateria litowo-jonowa (PA-BU-001): 14,4 V	Bateria (opcjonalna) Bateria litowo-jonowa (PA-BU-001): 14,4 V
Automatyczne wyłączenie	Bateria litowo-jonowa (PA-BU-001): Wył./10/20/30/40/50/60 minut Zasilacz sieciowy (PA-AD-001A): Wył./10/20/30/40/50/60 minut (Aby zmienić ustawienie automatycznego wyłączenia, patrz <i>Zmienianie ustawień drukarki do etykiet</i> na stronie 37).	Bateria litowo-jonowa (PA-BU-001): Wył./10/20/30/40/50/60 minut Zasilacz sieciowy (PA-AD-001A): Wył./10/20/30/40/50/60 minut (Aby zmienić ustawienie automatycznego wyłączenia, patrz <i>Zmienianie ustawień drukarki do etykiet</i> na stronie 37).
Inne		
Obcinarka	Obcinarka automatyczna o wysokiej trwałości użytkowej	Obcinarka automatyczna o wysokiej trwałości użytkowej
Środowisko	Temperatura robocza/ wilgotność	Podczas pracy: pomiędzy 10 a 35 °C / pomiędzy 20 a 80% Maksymalna temperatura mokrego termometru: 27 °C
Kompatybilne systemy operacyjne		
Pełna i aktualna lista oprogramowania jest dostępna na stronie internetowej support.brother.com		

Uwagi dotyczące korzystania z aplikacji P-touch Transfer Manager

Ze względu na to, że niektóre funkcje aplikacji P-touch Editor nie są dostępne w drukarce, korzystając z aplikacji P-touch Editor do tworzenia szablonów, należy pamiętać o następujących kwestiach.

Przed przesłaniem utworzonego szablonu do drukarki można sprawdzić podgląd drukowanego szablonu. Aby uzyskać więcej informacji, patrz *Przesyłanie szablonu do aplikacji P-touch Transfer Manager* na stronie 119.

Uwagi na temat tworzenia szablonów

- Część tekstu w szablonie przesłanym do drukarki zostanie wydrukowana z użyciem podobnych czcionek i rozmiarów znaków, dostępnych w drukarce. W związku z tym etykieta może różnić się od obrazu szablonu utworzonego w aplikacji P-touch Editor.
- W zależności od ustawień obiektu tekstowego rozmiar znaków może zostać automatycznie zmniejszony lub część tekstu może nie zostać wydrukowana. Jeżeli tak się zdarzy, zmień ustawienie obiektu tekstowego.
- Mimo że w aplikacji P-touch Editor style znaków można zastosować do poszczególnych znaków, w drukarce style można zastosować tylko do bloków tekstu. Ponadto niektóre style znaków nie są dostępne w drukarce.
- Tła zdefiniowane w aplikacji P-touch Editor nie są obsługiwane przez drukarkę.
- Układu z aplikacji P-touch Editor, wykorzystującego funkcję drukowania dzielonego (powiększanie etykiety i drukowanie jej na dwóch lub większej liczbie etykiet) nie można przesłać.
- Zadrukowana jest tylko część etykiety w obszarze możliwym do zadrukowania.
- Pola, które wykraczają poza obszar drukowania, mogą nie zostać wydrukowane kompletnie.

Uwagi dotyczące przesyłania szablonów

- Wydrukowana etykieta może różnić się od obrazu wyświetlanego w obszarze podglądu aplikacji P-touch Transfer Manager.
- Jeżeli 2-wymiarowy kod kreskowy niezaladowany w drukarce zostanie przesłany do drukarki, zostanie on przekształcony w obraz. Obrazu przekształconego kodu kreskowego nie można edytować.
- Wszystkie przesłane obiekty, których nie można edytować za pomocą drukarki, są przekształcane w obrazy.
- Grupowane obiekty zostaną przekonwertowane na jedną mapę bitową.

Uwagi na temat przesyłania danych innych niż szablony

- Jeżeli liczba lub kolejność pól w bazie danych zostanie zmieniona i tylko baza danych (plik .csv) zostanie przesłana w celu jej aktualizacji, prawidłowe połączenie bazy danych z szablonem może nie być możliwe. Ponadto pierwszy wiersz danych w przesłanym pliku musi zostać rozpoznany przez drukarkę jako „nazwy pól”.
- Logotypy, symbole i grafiki pobrane do drukarki będą automatycznie skalowane jak czcionka rezydentna lub dowolny symbol rezydentny w bibliotece.

Obsługiwane protokoły i funkcje zabezpieczeń

Interfejs	Sieć bezprzewodowa	IEEE 802.11b/g/n (tryb infrastruktury) IEEE 802.11g/n (tryb Wireless Direct)
	Ethernet (Tylko QL-820NWB)	Automatyczna negocjacja Ethernet 10BASE-T/100BASE-TX
Sieć (standardowa)	Protokół (IPv4)	ARP, RARP, BOOTP, DHCP, APIPA (Auto IP), mDNS, WINS, rozpoznawanie nazw NetBIOS, DNS Resolver, LPR/LPD, konfigurowany protokół Raw/Port9100, Serwer FTP, klient i serwer TFTP, klient SNTP, ICMP, obiekt odpowiadający LLMNR, SNMPv1/v2c
	Protokół (IPv6)	NDP, RA, DNS Resolver, LPR/LPD, mDNS, konfigurowany protokół Raw/Port9100, Serwer FTP, klient i serwer TFTP, ICMP, obiekt odpowiadający LLMNR, SNMPv1/v2c
Sieć (zabezpieczenia)	Sieć bezprzewodowa	WEP 64/128 bitów, WPA/WPA2-PSK, LEAP, EAP-FAST, PEAP, EAP-TTLS, EAP-TLS

Typy połączeń sieciowych i protokołów

W tej części podręcznika znajdują się podstawowe informacje na temat zaawansowanych funkcji sieciowych drukarki oraz ogólne informacje na temat sieci i podstawowych pojęć.

Obsługiwane protokoły i funkcje sieciowe różnią się w zależności od używanego modelu.

Rodzaje połączeń sieciowych

Drukowanie Peer-to-Peer z wykorzystaniem protokołu TCP/IP

W środowisku Peer-to-Peer każdy komputer bezpośrednio przesyła i odbiera dane z innego urządzenia. Nie ma żadnego centralnego serwera sterującego dostępem do plików i współdzieleniem drukarki.

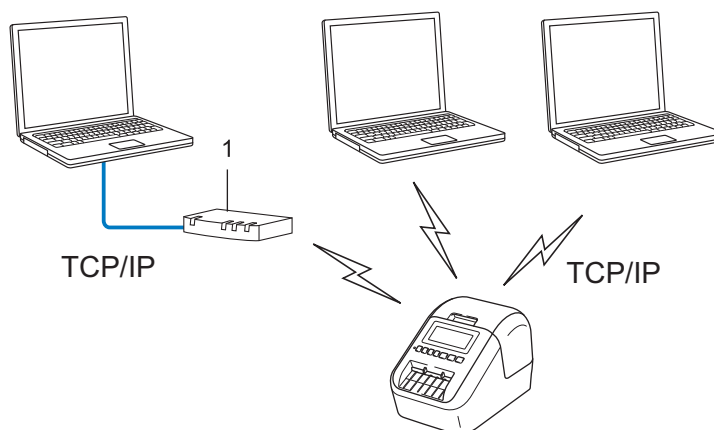

1 Router

- W mniejszych sieciach, składających się z 2 lub 3 komputerów, zaleca się stosowanie metody drukowania Peer-to-Peer, ponieważ jest ona łatwiejsza w konfiguracji niż metoda drukowania na urządzeniach współdzielonych w sieci. Patrz *Sieciowe drukowanie współdzielone* na stronie 185.
- Każdy komputer musi obsługiwać protokół TCP/IP.
- Drukarka powinna mieć odpowiednio skonfigurowany adres IP.
- W przypadku korzystania z routera należy skonfigurować adres bramy na komputerach i w drukarce.

Sieciowe drukowanie współdzielone

W sieciowym środowisku współdzielonym każdy komputer wysyła dane poprzez centralnie sterowany komputer. Komputer ten jest często określany jako „serwer” lub „serwer druku”. Jego zadaniem jest kontrolowanie procesu drukowania wszystkich zadań.

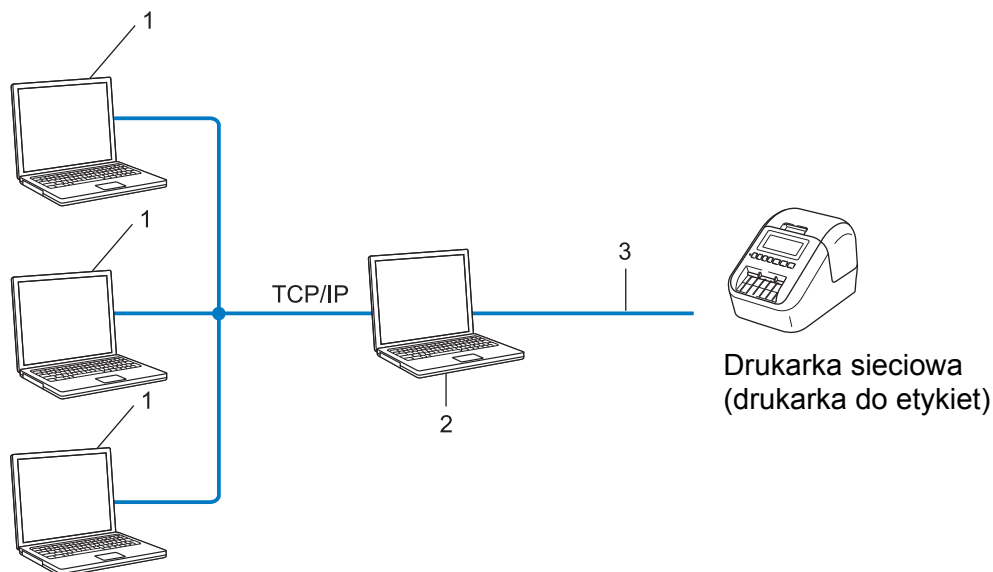

1 Komputer kliencki

2 Nazywany również „serwerem” lub „serwerem druku”

3 TCP/IP lub USB

- W większej sieci zalecamy korzystanie ze środowiska sieciowego drukowania współdzielonego.
- „Serwer” lub „serwer druku” musi korzystać z protokołu drukowania TCP/IP.
- Drukarka powinna mieć odpowiednio skonfigurowany adres IP, chyba że została podłączona do serwera przez interfejs USB.

Konfiguracja drukarki do etykiet pod kątem pracy w sieci

Adresy IP, maski podsieci i bramy

Aby korzystać z drukarki w środowisku sieciowym TCP/IP, należy skonfigurować adres IP i maskę podsieci. Adres IP, który przypiszesz do serwera druku, musi znajdować się w tej samej sieci logicznej co komputery hosty. Jeśli tak nie jest, musisz poprawnie skonfigurować maskę podsieci i adres bramy.

Adres IP

Adres IP oznacza kombinację liczb, które identyfikują każde urządzenie podłączone do sieci. Składa się on z czterech liczb oddzielonych kropkami. Każda liczba musi pochodzić z zakresu od 0 do 254.

■ Na przykład w małej sieci zwykle zmienia się ostatnia liczba:

- 192.168.1.1
- 192.168.1.2
- 192.168.1.3

W jaki sposób adres IP jest przydzielany do serwera druku:

Jeśli w sieci znajduje się serwer DHCP/BOOTP/RARP, serwer druku automatycznie uzyska z niego adres IP.



Informacja

W mniejszych sieciach jako serwer DHCP może także służyć router.

Jeśli nie posiadasz serwera DHCP/BOOTP/RARP, protokół APIPA (Automatic Private IP Addressing) automatycznie przypisze adres IP z przedziału od 169.254.0.1 do 169.254.254.254. Maska podsieci jest automatycznie ustawiana na 255.255.0.0, a adres bramy — na 0.0.0.0.

Protokół APIPA jest domyślnie włączony. Aby wyłączyć protokół APIPA, użyj aplikacji BRAdmin Light lub funkcji zarządzania przez sieć (przeglądarki internetowej).

Maska podsieci

Maski podsieci ograniczają komunikację sieciową.

■ Na przykład, komputer 1 może się komunikować z komputerem 2

- Komputer 1

Adres IP: 192.168.1.2

Maska podsieci: 255.255.255.0

- Komputer 2

Adres IP: 192.168.1.3

Maska podsieci: 255.255.255.0

Wartość 0 w masce podsieci oznacza, że nie ma ograniczenia komunikacji w tej części adresu. Powyższy przykład pokazuje sytuację, w której można komunikować się z dowolnym urządzeniem o adresie IP rozpoczynającym się od 192.168.1.x. (gdzie x to liczba z zakresu od 0 do 254).

Brama (oraz router)

Brama oznacza punkt sieci, który funkcjonuje jako wejście do innej sieci i przesyła dane transmitowane przez sieć do konkretnego miejsca przeznaczenia. Router to urządzenie, które „wie” dokąd skierować dane docierające do bramy. Jeśli miejsce docelowe znajduje się w sieci zewnętrznej, router przesyła dane do właściwej sieci zewnętrznej. Jeśli sieć komunikuje się z innymi sieciami, konieczne może się okazać skonfigurowanie adresu IP bramy. Jeśli nie znasz adresu IP bramy, skontaktuj się z administratorem sieci.

Terminologia i pojęcia związane z siecią bezprzewodową

Pojęcia związane z zabezpieczeniami

Uwierzytelnianie i szyfrowanie

W większości sieci bezprzewodowych stosuje się pewne ustawienia bezpieczeństwa. Ustawienia te obejmują uwierzytelnianie (w jaki sposób urządzenie rozpoznawane jest w sieci) oraz szyfrowanie (w jaki sposób dane są kodowane podczas przesyłania ich w sieci). **Jeżeli opcje te nie zostaną ustawione prawidłowo podczas konfiguracji drukarki bezprzewodowej Brother, połączenie z siecią bezprzewodową będzie niemożliwe.** Należy się upewnić, że opcje te zostały odpowiednio skonfigurowane.

20

Metody uwierzytelniania i szyfrowania osobistej sieci bezprzewodowej

Osobista sieć bezprzewodowa to mała sieć, jak w przypadku korzystania z drukarki w sieci bezprzewodowej w domu, bez wsparcia dla protokołu IEEE 802.1x.

Aby używać drukarki w sieci bezprzewodowej obsługującej protokół IEEE 802.1x, patrz *Metody uwierzytelniania i szyfrowania dla firmowej sieci bezprzewodowej* na stronie 190.

Metody uwierzytelniania

■ System otwarty

Urządzenia bezprzewodowe mają dostęp do sieci bez potrzeby uwierzytelniania.

■ Klucz wspólny

Wszystkie urządzenia, które otrzymują dostęp do sieci bezprzewodowej, współdzielą tajny, wcześniej ustalony klucz.

Drukarka bezprzewodowa Brother używa w tej roli klucza WEP.

■ WPA-PSK

Włącza klucz WPA-PSK (Wi-Fi Protected Access Pre-shared key), umożliwiającą drukarce bezprzewodowej Brother łączenie się z punktami dostępowymi za pomocą kluczy TKIP dla WPA-PSK.

■ WPA2-PSK

Włącza klucz WPA2-PSK (Wi-Fi Protected Access Pre-shared key), umożliwiającą drukarce bezprzewodowej Brother łączenie się z punktami dostępowymi za pomocą kluczy AES dla WPA2-PSK (WPA-Personal).

■ WPA/WPA2-PSK

Włącza klucz WPA-PSK/WPA2-PSK (Wireless Protected Access Pre-shared key), umożliwiającą drukarce bezprzewodowej Brother łączenie się z punktami dostępowymi za pomocą kluczy TKIP dla WPA-PSK lub AES dla WPA-PSK i WPA2-PSK (WPA-Personal).

Metody szyfrowania

■ BRAK

Nie stosuje się żadnej metody szyfrowania.

■ WEP

Gdy używany jest klucz WEP (Wired Equivalent Privacy), dane są przesyłane i odbierane za pomocą bezpiecznego klucza.

■ TKIP

TKIP (Temporal Key Integrity Protocol) zapewnia klucz pakietowy łączący w sobie kontrolę integralności wiadomości i mechanizm ponownej negocjacji klucza (rekeying).

■ AES

Metoda AES (Advanced Encryption Standard) zapewnia lepszą ochronę danych dzięki użyciu szyfrowania kluczem symetrycznym.

Gdy opcja [Tryb komunikacji] jest ustawiona na [Ad-hoc]

Metoda uwierzytelniania	Tryb szyfrowania
System otwarty	BRAK
	WEP

Gdy opcja [Tryb komunikacji] jest ustawiona na [Infrastruktura]

Metoda uwierzytelniania	Tryb szyfrowania
System otwarty	BRAK
	WEP
Uwierzytelnianie kluczem publicznym	WEP
WPA/WPA2-PSK	TKIP+AES

Klucz sieciowy

■ System otwarty/klucz wspólny za pomocą WEP

Klucz ten to 64-bitowa lub 128-bitowa wartość, którą należy wprowadzić w kodzie ASCII lub formacie szesnastkowym.

- 64-(40-)bitowy ASCII:
Korzysta z pięciu znaków tekstowych. Na przykład: „WSLAN” (wielkość liter istotna)
- 64-(40-)bitowy szesnastkowy:
Korzysta z 10 cyfr danych szesnastkowych. Na przykład: „71f2234aba”
- 128-(104-)bitowy ASCII:
Korzysta z 13 znaków tekstowych. Na przykład: „Wirelesscomms” (wielkość liter istotna)
- 128-(104-)bitowy szesnastkowy:
Korzysta z 26 cyfr danych szesnastkowych. Na przykład: „71f2234ab56cd709e5412aa2ba”

■ WPA/WPA2-PSK i TKIP z AES

Wykorzystuje parametr klucza wstępnego (Pre-Shared Key — PSK), składający się z co najmniej ośmiu znaków (maks. 63 znaki).

Metody uwierzytelniania i szyfrowania dla firmowej sieci bezprzewodowej

Firmowa sieć bezprzewodowa to duża sieć z obsługą IEEE 802.1x. Jeśli drukarka zostanie skonfigurowana w sieci bezprzewodowej z obsługą IEEE 802.1x, można użyć następujących metod uwierzytelniania i szyfrowania:

Metody uwierzytelniania

■ LEAP (dla sieci bezprzewodowej)

Protokół Cisco LEAP (Light Extensible Authentication Protocol) został opracowany przez firmę Cisco Systems, Inc. i wykorzystuje do uwierzytelniania identyfikator użytkownika oraz hasło.

■ EAP-FAST

Metoda EAP-FAST (Extensible Authentication Protocol-Flexible Authentication via Secured Tunnel) została opracowana przez firmę Cisco Systems, Inc. i wykorzystuje identyfikator użytkownika i hasło do uwierzytelniania oraz algorytmy kluczy symetrycznych do uzyskiwania tunelowanego procesu uwierzytelniania.

Drukarka obsługuje następujące metody wewnętrznego uwierzytelniania:

- EAP-FAST/BRAK
- EAP-FAST/MS-CHAPv2
- EAP-FAST/GTC

■ PEAP

Protokół PEAP (Protected Extensible Authentication Protocol) został opracowany przez firmy Microsoft Corporation, Cisco Systems i RSA Security. PEAP tworzy szyfrowany tunel SSL (Secure Sockets Layer)/TLS (Transport Layer Security) pomiędzy klientem a serwerem uwierzytelniania, umożliwiając wysyłanie identyfikatora użytkownika i hasła. PEAP zapewnia wzajemne uwierzytelnianie pomiędzy serwerem a klientem.

Drukarka obsługuje następujące metody wewnętrznego uwierzytelniania:

- PEAP/MS-CHAPv2
- PEAP/GTC

■ EAP-TTLS

Metoda EAP-TTLS (Extensible Authentication Protocol Tunnelled Transport Layer Security) została opracowana przez firmy Funk Software i Certicom. EAP-TTLS tworzy podobny szyfrowany tunel SSL do PEAP, pomiędzy klientem a serwerem uwierzytelniania, umożliwiając wysyłanie identyfikatora użytkownika i hasła. EAP-TTLS zapewnia wzajemne uwierzytelnianie pomiędzy serwerem a klientem.

Drukarka obsługuje następujące metody wewnętrznego uwierzytelniania:

- EAP-TTLS/CHAP
- EAP-TTLS/MS-CHAP
- EAP-TTLS/MS-CHAPv2
- EAP-TTLS/PAP

■ EAP-TLS

Metoda EAP-TLS (Extensible Authentication Protocol Transport Layer Security) wymaga uwierzytelniania certyfikatem cyfrowym zarówno po stronie klienta, jak i serwera uwierzytelniania.

Metody szyfrowania

■ TKIP

Protokół TKIP (Temporal Key Integrity Protocol) zapewnia klucz pakietowy łączący w sobie kontrolę integralności wiadomości i mechanizm ponownej negocjacji klucza (rekeying).

■ AES

Metoda AES (Advanced Encryption Standard) zapewnia lepszą ochronę danych dzięki użyciu szyfrowania kluczem symetrycznym.

■ CKIP

Pierwotny protokół integralności klucza (Key Integrity Protocol) dla LEAP, opracowany przez firmę Cisco Systems, Inc.

Gdy opcja [Tryb komunikacji] jest ustawiona na [Infrastruktura]

Metoda uwierzytelniania	Tryb szyfrowania
LEAP	CKIP
EAP-FAST/BRAK	TKIP+AES
EAP-FAST/MS-CHAPv2	TKIP+AES
EAP-FAST/GTC	TKIP+AES
PEAP/MS-CHAPv2	TKIP+AES
PEAP/GTC	TKIP+AES
EAP-TTLS/CHAP	TKIP+AES
EAP-TTLS/MS-CHAP	TKIP+AES
EAP-TTLS/MS-CHAPv2	TKIP+AES
EAP-TTLS/PAP	TKIP+AES
EAP-TLS	TKIP+AES

Identyfikator użytkownika i hasło

Następujące metody zabezpieczeń obsługują identyfikatory użytkownika zawierające mniej niż 64 znaki i hasła zawierające mniej niż 32 znaki:

- LEAP
- EAP-FAST
- PEAP
- EAP-TTLS
- EAP-TLS (dla identyfikatora użytkownika)

Ogólna procedura dla funkcji P-touch Template

Ogólna procedura dotycząca używania funkcji P-touch Template jest opisana poniżej.

Aby uzyskać więcej informacji dotyczących różnych ustawień, patrz *Drukowanie etykiet przy użyciu P-touch Template* na stronie 69.

Przed podłączeniem skanera kodów kreskowych do drukarki sprawdź, czy ustawienia skanera kodów kreskowych pokrywają się z ustawieniami narzędzia ustawień P-touch Template, skonfigurowanymi na etapie przygotowań. Aby uzyskać więcej informacji, patrz *Przygotowanie* na stronie 70.

- 1 Użyj programu P-touch Editor, aby utworzyć szablon, a następnie prześlij go do drukarki.
- 2 Podłącz skaner kodów kreskowych do drukarki.
- 3 Zeskanuj kod kreskowy „Polecenie P-touch Template”, aby określić nowe ustawienia lub usunąć poprzednie.
- 4 Zeskanuj kod kreskowy „Ustawienia podstawowe”, aby określić liczbę kopii.
- 5 Określ odpowiednie ustawienia (A, B lub C).

A. Drukowanie standardowego szablonu

- 1 Zeskanuj odpowiedni kod kreskowy z kategorii „Numer skonfigurowanego szablonu”.

B. Drukowanie zaawansowanego szablonu

- 1 Zeskanuj kod kreskowy „Wybierz szablon”, a następnie odpowiednie kody kreskowe z kategorii „Do wprowadzania numerów”.
- 2 Zeskanuj kod kreskowy, którego dane chcesz wykorzystać lub skopiować.
- 3 Zeskanuj kod kreskowy „Rozpocznij drukowanie”.

C. Drukowanie z przeglądaniem bazy danych

- 1 Zeskanuj kod kreskowy „Wybierz szablon”, a następnie odpowiednie kody kreskowe z kategorii „Do wprowadzania numerów”.
 - 2 Zeskanuj kod kreskowy słowa-klucza dla danych bazy danych.
 - 3 Zeskanuj kod kreskowy „Separator”.
 - 4 Zeskanuj kod kreskowy „Rozpocznij drukowanie”.
- 6 Określona etykieta zostanie wydrukowana.

Lista kodów kreskowych do konfigurowania ustawień

Aby uzyskać więcej informacji na temat konfigurowania ustawień drukarki przy użyciu tych kodów kreskowych, patrz *Drukowanie etykiet przy użyciu P-touch Template* na stronie 69.



Informacja

- Gdy używane są kody kreskowe z tej listy, przywróć fabryczne ustawienia opcji „Dopasuj do drukowania P-touch Template” oraz „Znak prefiksu polecenia” w narzędziu ustawień P-touch Template.
- Drukuj te kody kreskowe w dużej rozdzielczości, aby skaner odczytywał je prawidłowo i drukował żądane etykiety.

- Polecenie P-touch Template (zresetuj + rozpocznij konfigurację ustawień)



Esc]a3^II

- Ustawienia podstawowe

Włącz automatyczne przycięcie (Przycinaj każdą etykietę) +

Włącz przycinanie na końcu



^c01011

Włącz automatyczne przycięcie (Przycinaj co drugą etykietę) +

Włącz przycinanie na końcu



^c01021

Wyłącz automatyczne przycięcie + Włącz przycinanie na końcu



^c00001

Wyłącz automatyczne przycięcie + Wyłącz przycinanie na końcu



^c00000

Nadaj priorytet prędkości drukowania



^qS0

Nadaj priorytet jakości druku



^qS1

Liczba kopii



^cN

■ Do wprowadzania numerów ¹



¹ Używa się ich przy określaniu liczby drukowanych kopii oraz przy wyborze numeru szablonu. Zeskanuj kody kreskowe, aby określić trzycyfrowy numer, np. [0][0][7] lub [0][1][5]. Po wprowadzeniu trzech cyfr ustawienie zostanie automatycznie zastosowane. Aby zmienić ustawienia, zeskanuj ponownie kod kreskowy „Liczba kopii” w przypadku zmiany liczby kopii lub zeskanuj ponownie kod kreskowy „Wybierz szablon” w przypadku zmiany numeru szablonu, a następnie zeskanuj kody kreskowe nowego, trzycyfrowego numeru.

■ Numer skonfigurowanego szablonu

Skonfigurowany szablon 1



Skonfigurowany szablon 3



Skonfigurowany szablon 5



Skonfigurowany szablon 7



Skonfigurowany szablon 9



Skonfigurowany szablon 2



Skonfigurowany szablon 4



Skonfigurowany szablon 6



Skonfigurowany szablon 8



Skonfigurowany szablon 10



■ Wybierz szablon



■ Liczba kopii szeregowych



■ Separator



■ Zresetuj dane szablonu



■ Rozpocznij drukowanie



Korzystanie z baterii (akumulatorowa bateria litowo-jonowa)

Ładowanie baterii



Informacja

- Przed rozpoczęciem użytkowania konieczne jest naładowanie baterii.
- Aby całkowicie naładować baterię, należy ją ładować przez około 2,5 godziny.

- 1 Upewnij się, że bateria znajduje się w drukarce.
- 2 Za pomocą zasilacza sieciowego oraz przewodu zasilającego podłącz drukarkę do gniazda elektrycznego. W modelu QL-810W dioda baterii () świeci się na pomarańczowo podczas ładowania i gaśnie po pełnym naładowaniu baterii. W modelu QL-820NWB moc baterii jest wskazywana na wyświetlaczu LCD.

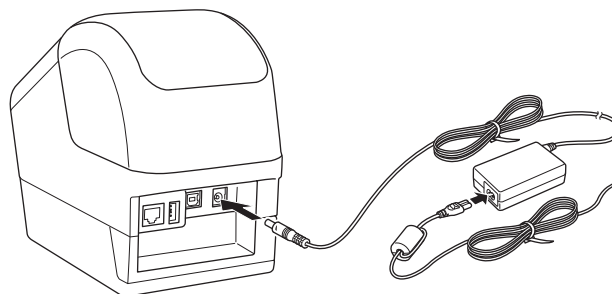

Informacja

Jeśli przed całkowitym naładowaniem baterii drukarka zostanie użyta do drukowania, podawania lub innej operacji, ładowanie baterii zostanie tymczasowo przerwane i wznowione automatycznie po wykonaniu danej operacji.

Przerywanie ładowania baterii

Aby przerwać ładowanie baterii, odłącz zasilacz sieciowy.

Uwagi dotyczące korzystania z baterii

- Przed rozpoczęciem użytkowania należy całkowicie naładować baterię. Nie używaj baterii, dopóki nie zostanie całkowicie naładowana.
- Baterię należy ładować w otoczeniu o temperaturze z przedziału od 10 do 35 °C. W przeciwnym razie ładowanie będzie nieskuteczne. Jeśli ładowanie zostanie przerwane ze względu na zbyt niską lub zbyt wysoką temperaturę, umieść drukarkę w miejscu o temperaturze z przedziału od 10 do 35 °C i spróbuj ponownie naładować.
- Jeśli drukarka zostanie użyta w celu drukowania, podawania nośnika lub wykonania innej czynności, gdy włożona jest bateria i jednocześnie podłączony jest zasilacz sieciowy, ładowanie może zostać przerwane nawet wtedy, gdy bateria nie jest całkowicie naładowana. Po zakończeniu pracy drukarki ładowanie baterii zostanie wznowione.
- W modelu QL-820NWB stan baterii można odczytać na wyświetlaczu LCD.

Charakterystyka baterii

Aby zapewnić optymalną wydajność i najdłuższe użytkowanie baterii:

- Nie używaj ani nie przechowuj baterii w miejscu narażonym na działanie bardzo wysokich lub niskich temperatur, ponieważ może to przyspieszać rozładowywanie się baterii. Może to mieć miejsce w przypadku korzystania z baterii o wysokim poziomie naładowania (90% lub więcej) w miejscu narażonym na wysokie temperatury.
- Podczas dłuższego przechowywania drukarki bateria powinna być wyjęta.
- Baterię należy przechowywać w stanie naładowania mniejszym niż 50% w chłodnym, suchym miejscu nienarażonym na bezpośrednie działanie promieni słonecznych.
- Baterie przechowywane przez dłuższy czas należy ładować co sześć miesięcy.
- Podczas ładowania baterii poszczególne części drukarki mogą być ciepłe w dotyku. Jest to normalne zjawisko i można bezpiecznie korzystać z drukarki. Jednak w przypadku silnego nagrzania drukarki należy przerwać użytkowanie i odczekać, aż ostygnie.

Korzystanie z baterii (opcjonalna: PA-BU-001)

Specyfikacja produktu

Bateria akumulatorowa litowo-jonowa

Rozmiar: ok. 125 (szer.) × 197 (głęb.) × 69 (wys.) mm

Ciężar: ok. 0,59 kg

Napięcie: 14,4 V

Pojemność: 1750 mAh

Cykl ładowania/rozładowywania: ok. 300 razy

Czas ładowania: ok. 2,5 godziny

Korzystanie ze skanera kodów kreskowych Brother (opcjonalny: PA-BR-001) (tylko QL-820NWB)

Tryb P-touch Template umożliwia wykonywanie operacji obejmujących wprowadzanie danych do obiektów z tekstem i kodami kreskowymi w pobranym szablonie przy użyciu skanera kodów kreskowych i wysyłanie ich do drukarki.

Ponieważ skaner kodów kreskowych Brother (opcjonalny: PA-BR-001) został skonfigurowany zgodnie z treścią sekcji [Ustawienia P-touch Template] w Narzędziu do konfiguracji ustawień drukarki, można zacząć go od razu używać bez konieczności dopasowywania ustawień.

Informacje na temat korzystania ze skanera kodów kreskowych Brother znajdują się w instrukcji dołączonej do skanera kodów kreskowych.

brother