

**안전을 위한 주의 사항**

**▲ 경고**

방치하지 않을 경우 사망이나 중상을 초래할 수 있는 잠재적으로 위험한 상황을 나타냅니다.

**다음 지침에 따라 화재, 소실, 부상, 감전, 파열, 과열, 이상한 냄새 또는 연기의 위험을 방지하십시오.**

- P-touch 라벨프린터 사용 시 지정된 전압과 제인한 AC 어댑터 (AD-24K) 사용을 준수하여 제품의 손상이나 고장을 예방하십시오.
- 전통 번개가 치는 도중에는 P-touch 라벨프린터를 건드리지 마십시오.
- 육살과 같이 습도가 높은 곳에서는 P-touch 라벨프린터/AC 어댑터를 사용하지 마십시오.
- 전원 코드를 과부하를 주지 마십시오.
- 원거선 물체를 전원 코드를 풀거나 구멍에 올려 놓으면 손상됩니다. 그렇게 하지 마십시오. 전원 코드를 과도하게 구부리거나 잡아당기지 마십시오.
- 전원 콘센트에서 뽑을 때는 항상 AC 어댑터를 잡고 뽑으십시오.
- 플러그가 전원 콘센트에 완전히 삽입되었는지 확인하십시오. 헐거운 콘센트를 사용하지 마십시오.
- 젖은 손으로 만지거나 손으로 흘리는 물로 인해 P-touch 라벨프린터/AC 어댑터/전원 플러그가 배터리가 젖지 않도록 하십시오.
- 배터리에서 누출된 액체가 눈에 들어가면 실명할 수도 있으나, 즉시 다량의 깨끗한 물로 눈을 씻은 후 병원에 가십시오.
- P-touch 라벨프린터 (AC 어댑터/배터리)를 화재 또는 개조하지 마십시오.
- 배터리와 금속, 극, 극 약액용 금속 물체로 접촉하지 마십시오.
- 핀셋, 금속 소재의 편 또는 날카로운 물체로 배터리를 교란하지 마십시오.
- 제품 사용 전이나 사용 중에 이상한 냄새가 나거나 필름, 변색, 변형 등의 이상 현상이 발견되면 즉시 AC 어댑터를 뽑고 배터리를 분리하여 P-touch 사용 중단하십시오.
- 손상 또는 누출된 배터리는 누출물이 손에 묻을 수 있으나 사용하지 마십시오.
- 변형이나 누출된 배터리, 또는 라벨이 손상된 배터리는 사용하지 마십시오. 물이 발견될 가능성이 있습니다.

**PT-D200**

**사용 설명서**

**한글**

PT-D200 을 이용하여 다양한 용도에 맞는 라벨을 제작할 수 있습니다. 다양한 프레임, 문자 크기 및 형식을 선택하여 다양한 라벨을 예쁘게 디자인할 수 있습니다. 또한 다양한 종류의 테이프 카트리지로 라벨의 높이 및 색상을 다양하게 구성하여 인쇄할 수 있습니다.

사용 전에 본 사용 설명서를 주의해서 읽어보고 나중에 쉽게 참고할 수 있도록 가까운 곳에 보관해 두십시오.



**전원 및 테이프 카세트**

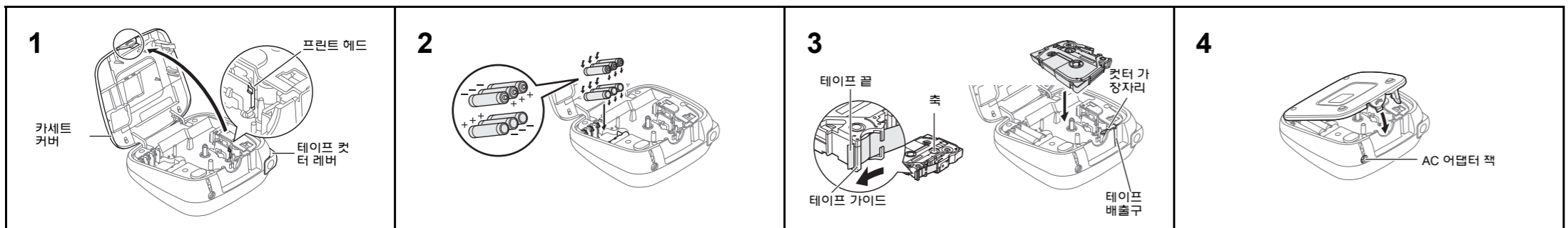

제품 상단의 표시 부분을 눌러 카세트 커버를 엽니다.

이미 테이프 카세트가 들어 있을 경우 쪽바로 들어 올려서 꺼냅니다. 배터리가 장착되어 있을 경우에 도 모두 빼내십시오.

- 배터리 또는 테이프 카세트를 교체할 때 전원이 꺼졌는지 확인하십시오.

세 AAA 알카라인 배터리 (LR03) 또는 원천이 충전된 니켈 수소 (Ni-MH) 배터리 (HR03) 6 개를 양극성에 맞게 끼웁니다.

알카라인 배터리 사용자:  
 - 항상 새 배터리 6 개로 모두 동시에 교체하십시오.  
 - 니켈 수소 (Ni-MH) 배터리 사용자:  
 - 항상 원천이 충전된 배터리 6 개로 모두 동시에 교체하십시오.

**● 주의**  
 권장 배터리에 대한 최신 정보를 [www.brother-korea.com](http://www.brother-korea.com) 에서 볼 수 있습니다.

**▲ 주의**

**다음 지침에 따라 화재, 누액, 소실, 또는 발열을 방지하십시오.**

- P-touch 라벨프린터를 사용하지 않을 때는 전원 코드를 뽑으십시오.
- 전원 코드를 과부하를 주지 마십시오.
- 원거선 물체를 전원 코드를 풀거나 구멍에 올려 놓으면 손상됩니다. 그렇게 하지 마십시오. 전원 코드를 과도하게 구부리거나 잡아당기지 마십시오.
- 전원 콘센트에서 뽑을 때는 항상 AC 어댑터를 잡고 뽑으십시오.
- 플러그가 전원 콘센트에 완전히 삽입되었는지 확인하십시오. 헐거운 콘센트를 사용하지 마십시오.
- 젖은 손으로 만지거나 손으로 흘리는 물로 인해 P-touch 라벨프린터/AC 어댑터/전원 플러그가 배터리가 젖지 않도록 하십시오.
- 배터리에서 누출된 액체가 눈에 들어가면 실명할 수도 있으나, 즉시 다량의 깨끗한 물로 눈을 씻은 후 병원에 가십시오.
- P-touch 라벨프린터 (AC 어댑터/배터리)를 화재 또는 개조하지 마십시오.
- 배터리와 금속, 극, 극 약액용 금속 물체로 접촉하지 마십시오.
- 핀셋, 금속 소재의 편 또는 날카로운 물체로 배터리를 교란하지 마십시오.
- 제품 사용 전이나 사용 중에 이상한 냄새가 나거나 필름, 변색, 변형 등의 이상 현상이 발견되면 즉시 AC 어댑터를 뽑고 배터리를 분리하여 P-touch 사용 중단하십시오.
- 손상 또는 누출된 배터리는 누출물이 손에 묻을 수 있으나 사용하지 마십시오.
- 변형이나 누출된 배터리, 또는 라벨이 손상된 배터리는 사용하지 마십시오. 물이 발견될 가능성이 있습니다.

**일반 주의 사항**

- 화재, 재료 및 환경 상태에 따라 라벨이 벗겨지지 않거나 제거 불능 상태가 되거나 변색되거나 다른 물체로 변질될 수도 있습니다. 라벨을 부착하기 전에 항상 상태를 확인하십시오.
- 본 사용 설명서에 설명되지 않은 어떠한 방법이나 용도에도 P-touch 라벨를 사용하지 마십시오. 사고가 발생하거나 P-touch 라벨프린터가 손상될 수도 있습니다.
- P-touch 라벨프린터는 Brother TZe 테이프만 사용하십시오. TZe 마크가 없는 테이프는 사용하지 마십시오.
- 라벨프린터를 청소할 때 부드러운 마른 천만 사용하고, 알코올 또는 기타 유기용제는 절대 사용하지 마십시오.

**일부 주의 사항**

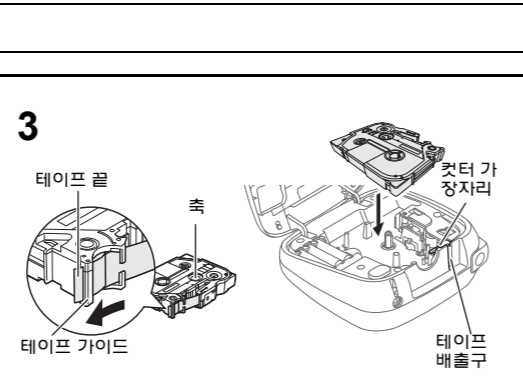

테이프 카세트를 제자리에 잘락하는 소리가 나도록 끼워 넣습니다.

- 테이프 끝부분이 테이프 가이드 아래로 올바르게 통과하도록 합니다.
- 이 경우에는 Brother TZe 테이프만 사용하십시오.

- 프린트 헤드를 청소할 때는 면봉을 사용하고, 절대 프린트 헤드를 만지지 마십시오.
- 테이프 배출구, AC 어댑터 커넥터, 배터리 수납함 등에 이물질들을 방지하십시오.
- 직사광선이나 비, 아더 또는 기타 열기 구부, 극도로 높거나 낮은 온도 (저장차 대시보드 옆이나 뒷받침 받), 높은 습도 또는 많은 먼지에 노출된 장소에 P-touch 라벨프린터/배터리/AC 어댑터를 두지 마십시오.
- 컬터 레버에 과도한 압력을 가하지 마십시오.
- 카세트가 반 경우에 인쇄하지 마십시오. 프린트 헤드가 손상됩니다.
- 인쇄하는 동안이나 테이프를 공급할 때 테이프를 당기지 마십시오. 테이프와 P-touch 라벨프린터가 손상됩니다.
- P-touch 라벨프린터가 고정되거나 P-touch 라벨프린터를 수리할 경우 또는 배터리 수명이 다할 경우 메모리에 저장된 데이터가 손실됩니다.
- P-touch 라벨프린터는 충전 배터리를 위한 충전 기능이 없습니다.
- 인쇄된 문자는 LCD에 보이는 문자와 다를 수 있습니다.
- 인쇄된 라벨의 길이는 표시된 라벨의 길이와 다를 수 있습니다.
- 제조와 배송 도중에 디스플레이 위에 불만 보호용 투명 플라스틱이 붙어 있습니다. 사용 전에 제거하십시오.
- 3 분 넘게 전원을 켜고 있으면 모든 문자와 서식 설정, 그리고 메모리에 저장된 텍스트 파일들이 지워집니다.

B 급기가 (가장용 방송통신기자재)

이 기기는 가장용 (B 급) 전자파적합기로서 주로 가정에서 사용하는 것이며, 모든 지역에서 사용할 수 있습니다.

**기본 사용법**

**문자 입력**

**▶ 한글 입력**

키보드로 한글을 입력합니다.

예를 들면 "영수증"의 경우

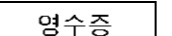

1. 입력 모드가 한글 입력 모드인지 먼저 확인하십시오. 한글 입력 모드가 아니면 "한글"이 표시될 때까지 [한글]을 누르십시오.
2. "영수증"을 입력합니다. [영수]를 누르십시오. [증]을 누르십시오. 문자가 반전 표시되는 상태에서 [영수]를 누르면 입력한 모습과 자음이 차례로 삭제됩니다.
3. [ ]를 누릅니다. "영수증" 문자가 확정됩니다.

**▶ 영자 입력**

▶ 대/소문자 전환 요령

대문자 [한글]을 누름      소문자 [한글]을 다시 누름

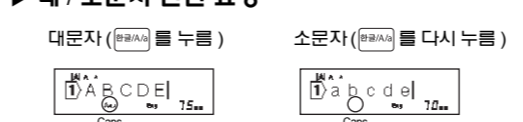

영자 모드에서는, LCD에 영어가 표시됩니다.

**▶ 2쪽 텍스트 작성**

두 번째 줄 시작 부분에 커서를 두고 [한글]을 누릅니다.

2쪽 텍스트를 위해서는 6mm, 9mm 또는 12mm 폭의 테이프를 사용합니다.

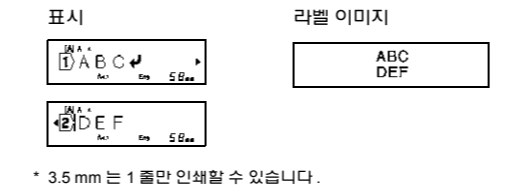

**● 주의**  
 올바른 키를 누르면 리턴 심볼 (↵)이 표시됩니다.

**▶ 한글을 한자로 전환**

입력한 한글을 한자로 전환합니다. 한자로 전환하는 방법에는 "단일 한자 변환"과 "구결 변환", 두 가지 방법이 있습니다.

"단일 한자 변환"하는 방법은 다음과 같습니다.

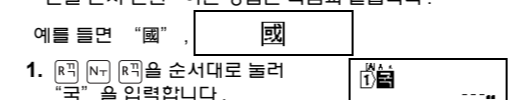

1. [한글]을 누릅니다. "한글"이 반전 표시됩니다. 입력한 모습 또는 자음을 삭제하려면 [한글]을 누르십시오.
2. [한글]을 누릅니다. [한글]을 누르면 [한글]이 반전 표시됩니다.
3. [ ]를 눌러 옵션을 이동하여 "한글"을 선택합니다.
4. [한글] 또는 [한글]을 누릅니다. "한글"자가 확정됩니다.

**템플릿 사용**

**이름표**

이 기능은 내장된 템플릿을 사용해 다양한 이름표를 만들 수 있게 해줍니다. 이 설명서 뒷면에 있는 이름표 서식 표 (A)를 참조하십시오.

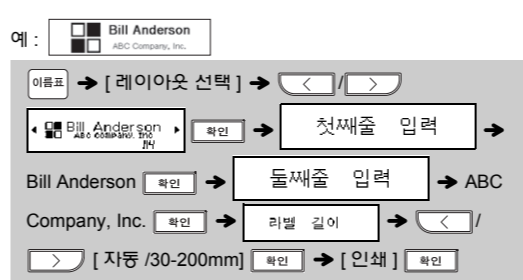

- 주의
  - 선택한 서식에 따라서, 텍스트의 전체 내용이 인쇄되지 않을 수도 있습니다. 예를 들어, 고정된 라벨 길이를 선택했는데 텍스트가 너무 긴 경우, "라벨길이 초과"로 오류 메시지가 표시됩니다.
  - 템플릿은 편집할 수 없습니다.
  - 이 설명서 뒷면에 표 (D)에 있는 반전 표시된 기호만 꾸미기 모드에서 사용할 수 있습니다.
  - 모든 텍스트를 지우려면, [한글]을 누르십시오. 그러면 "삭제 OK?"가 표시됩니다. [한글]을 눌러 지우십시오. [한글]을 눌러 취소합니다.
  - 꾸미기 모드 또는 이름표 기능이 들어감, 가장 최근 인쇄한 꾸미기 모드 또는 이름표 기능 텍스트 및 라벨 길이가 호출됩니다.
  - [한글]을 누르면 이전 단계로 돌아갑니다.

**▶ 구성 및 작용 (계속)**

"구결 변환"하는 방법은 다음과 같습니다.

1. [한글]을 누릅니다. "한글"이 반전 표시됩니다. 입력한 모습 또는 자음을 삭제하려면 [한글]을 누르십시오.
2. [한글] 또는 [한글]을 누릅니다. "한글"이 확정됩니다.
3. [한글]을 누릅니다. 커서 왼쪽에 있는 문자 "국"의 한자 옵션이 표시됩니다.
4. [한글]을 누른 상태에서 [ ]를 눌러 옵션을 이동하여 "한글"의 한자 옵션이 표시됩니다.
5. [한글] 또는 [한글]을 누릅니다. "한글"이 확정됩니다.

**● 주의**

- [한글]을 누른 상태에서 [ ]를 한 번씩 누를 때마다 왼쪽으로 이동하며 반전 표시됩니다.
- [한글]을 누른 상태에서 [ ]를 한 번씩 누를 때마다 오른쪽으로 이동하며 반전 표시됩니다.
- 한 번에 최대 5가지 반전 표시하여 한자로 전환할 수 있습니다.

**▶ 라벨 길이 설정 (한글 + 영문)**

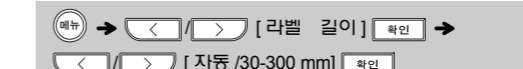

- 주의
  - 라벨 길이가 제품의 설정값과 일치하도록, 라벨 인쇄 후 인쇄된 심 (·)을 따라 가위로 컷팅하십시오.
  - 특정 라벨 길이가 인쇄되면, 심 표시가 LCD에 나타납니다.

**▶ 지우기**

[한글]을 누르면, 문자가 아니라 삭제됩니다. 모든 문자와 설정을 삭제하려면:

문자로 삭제하려면:



**라벨 인쇄**

**▶ 미리보기**

인쇄 전에 텍스트를 미리 볼 수 있습니다.

- 주의
  - 인쇄 미리보기에서 라벨 이미지가 생성되고 인쇄 시 실제 라벨과 다를 수 있습니다.
  - LCD가 전체 텍스트를 한 번에 표시할 수 없으면, [ ]를 눌러 숨겨진 텍스트를 표시합니다.

**▶ 공급 (테이프 공급)**

**▶ 인쇄**

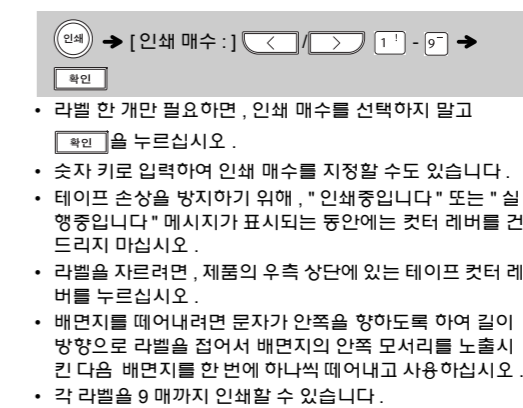

**▶ 인쇄 설정 사용 (영문 + 한글)**

**[범버퍼인쇄]**  
 각 라벨 인쇄 후 선택 번호를 하나씩 증가하여 동일 텍스트를 대량 인쇄할 수 있습니다.

예: 일련 번호 (0123, 0124 및 0125) 포함 라벨 인쇄

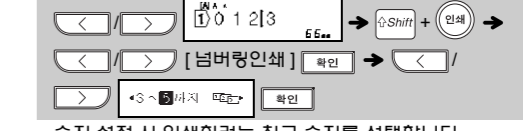

**[거울상인쇄]**

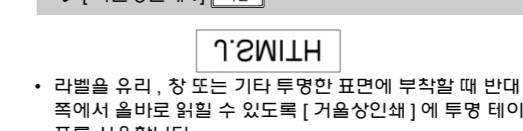

**▶ 여백 설정 (한글 + 영문)**

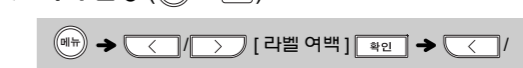

라벨을 우리, 창 또는 기타 투명한 표면에 부착할 때 반대 쪽에서 올바른 방향으로 인쇄할 수 있도록 [거울상인쇄]에 투명 테이프를 사용합니다.

**[여백 대]/[여백 중]/[여백 소]**

텍스트 양쪽에 동일한 여백을 남깁니다.

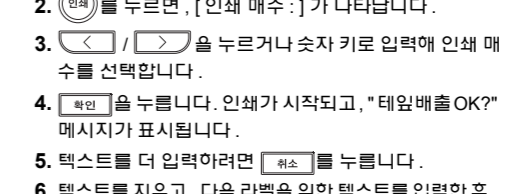

**[체인커빙]**

다양한 스타일용 텍스트가 있는 라벨을 만듭니다. 1. 문자를 입력합니다.

2. [한글]을 누르면, [인쇄 매수:]가 나타납니다.

3. [ ]를 누르거나 숫자 키로 입력에 인쇄 매수를 선택합니다.

4. [한글]을 누릅니다. 인쇄가 시작되고, "태입배출 OK?" 메시지가 표시됩니다.

5. 텍스트를 더 입력하려면 [한글]을 누릅니다.

6. 텍스트를 지우고, 다음 라벨을 위한 텍스트를 입력한 후, [한글]을 누릅니다.

7. 마지막 라벨 인쇄 후 "태입배출 OK?" 메시지가 표시되면 [한글]을 누릅니다.

8. 테이프 배출 후 컷터 레버를 눌러서 라벨을 자릅니다.

**유용한 기능 키**

**글꼴 키**

[글꼴]을 눌러 텍스트 입력을 위한 설정을 선택합니다.



1 [글꼴]을 눌러 텍스트 입력을 위한 설정을 선택합니다.

2 [ ]를 눌러 설정을 선택합니다.

글꼴	A A	고딕	A 1
		명조	A 1
문자크기	AAA	문자크기대	A
		문자크기중	A
		문자크기소	A
문자높이	A A	보통	A
		넓게	A
		좁게	A
효과	A A	기본	A
		굵게	A
		윤곽선	A
		그림자	A
		인체	A
		기울임꼴	A

[한글]을 눌러 새로운 텍스트를 입력합니다.

[한글]을 눌러 새로운 텍스트를 입력합니다.

**● 주의**

어떤 작동이든 취소하려면, [한글]을 누르십시오.

**테두리설정 키**

[테두리]를 눌러 테두리 서식을 선택합니다. 이 설명서 뒷면에 있는 테두리 서식 표 (C)를 참조하십시오.



**● 주의**

어떤 작동이든 취소하려면, [한글]을 누르십시오.

**● 주의**

"체인커빙"이 설정되어 있을 때, 컷터 사용 전에 테이프를 배출하십시오. 그렇지 않으면 텍스트의 일부가 절릴 수 있습니다. 텍스트가 라벨의 중앙에 오도록, 인쇄된 심 (·)을 따라 가위로 컷팅하십시오.

"여백 중" 또는 "여백 소"의 경우, 표시된 라벨 길이는 인쇄된 심 (·)에서 라벨 끝까지의 길이입니다.

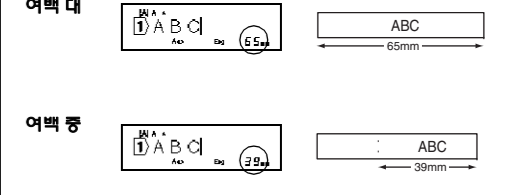

**● 주의**

최소 여백은 2 개 이상의 라벨을 인쇄할 때, 여백을 [여백 소]로 설정하십시오.

테이프를 잡아당기지 마십시오. 테이프 카세트가 손상될 수 있습니다.

**라벨 파일 저장 (한글 + 영문)**

최대 9 개의 라벨을 저장에서 나중에 인쇄할 때 불러올 수 있습니다. 파일당 최대 80 자를 저장할 수 있고, 전체 메모리에 최대 720 자를 저장할 수 있습니다. 저장된 라벨을 편집 및 덮어쓰기할 수 있습니다.

**▶ 저장**

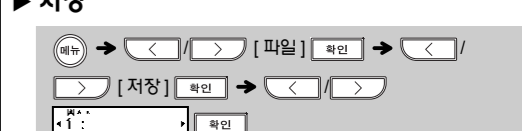

**▶ 인쇄**

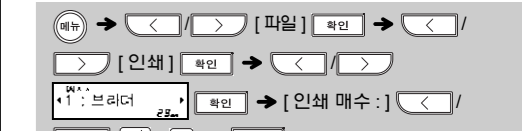

**▶ 열기**

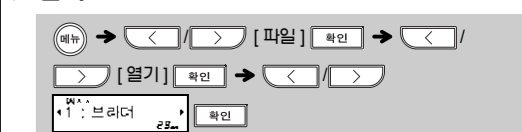

**● 주의**

어떤 작동이든 이미 저장된 라벨이 있는 경우 라벨을 저장하려고 하면, "덮어쓰기?" 메시지가 표시됩니다. [한글]을 눌러 새 라벨을 저장합니다. [한글]을 눌러 취소합니다.

**문제 해결**

**▶ 오류 메시지**

메시지	원인/해결 방법
배터리 약함!	배터리 전원이 약합니다. AAA 알카라인 배터리 사용 시 새 배터리로 교체하십시오. 니켈 수소 (Ni-MH) 배터리 사용자: 원천이 충전하십시오.
배터리 없음!	설치된 배터리의 전압이 부족합니다. <ul style="list-style-type: none"> <li>[범버퍼인쇄] 선택 시 커서 오른쪽에 텍스트가 없습니다.</li> <li>[범버퍼인쇄]에서 부적합한 문자가 선택되었습니다.</li> </ul>
오류!	[라벨 길이]에서 부적합한 숫자가 선택되었습니다. <ul style="list-style-type: none"> <li>꾸미기 모드 또는 이름표 기능 사용 시 라벨 길이에 부적합한 숫자가 입력되었습니다.</li> <li>메모리에 저장된 데이터가 없는데 텍스트 파일 인쇄를 시도했습니다.</li> </ul>
데이터 없음!	입력된 텍스트가 없는데 [한글]을 누렸습니다. <ul style="list-style-type: none"> <li>입력된 텍스트가 없는데 [범버퍼인쇄], [거울상인쇄] 또는 텍스트 미리보기를 선택하여 했습니다.</li> <li>꾸미기 모드 또는 이름표 기능 사용 시, 입력된 텍스트가 없습니다.</li> </ul>
영 초과!	[한글]을 눌러 새 번째 줄을 입력하여 주십시오. <ul style="list-style-type: none"> <li>3.5mm 테이프가 설치되어 있는데 2쪽 텍스트를 인쇄 또는 미리보기하려 했습니다. 더 큰 테이프를 설치하십시오.</li> </ul>

메시지	원인/해결 방법
카세트 오류!	설치된 카세트가 없는데 라벨을 인쇄 또는 미리보기하려 했습니다.
커빙 오류!	인쇄 과정 도중에 컷터 레버가 사용되었습니다.
입력금지초과!	최대 문자 수 (80 자, 꾸미기 모드 또는 이름표 기능의 경우 50 자)를 초과하였습니다.
라벨길이 초과!	꾸미기 모드 또는 이름표 기능: 입력한 문자와 추가 라벨 길이를 초과했으며 텍스트를 불러오지 않습니다. 라벨 길이로 [ ]를 선택하십시오. <ul style="list-style-type: none"> <li>부적합한 테두리 설정을 전 상태에서 3.5mm 테이프에 인쇄. [한글]을 선택해 테두리 없이 인쇄. [한글]을 선택해 취소.</li> </ul>
NO 테두리?	[체인커빙]이 선택된 상태에서 인쇄 후 테이프 공급. "여백 설정"을 참조하십시오.
테입배출 OK?	꾸미기 모드 또는 이름표 기능이 12mm 테이프의 경우에만 가능합니다.
오인용기태양!	TZe 표시가 있는 테이프 카세트를 사용하십시오.
인지없음!	선택 문자에 해당하는 인지가 없습니다. 먼저 입력 내용을 확인한 후 문자를 다시 전환합니다.
표 과잉이출력!	기본 인쇄 시에는 기본 문자 스타일만 지정할 수 있습니다. (확인 키를 선택해 계속하고, 취소 키를 선택해 취소합니다.)

**▶ 문제 및 해결 방법**

문제	해결 방법
제품을 인쇄도 디스플레이에 표시되지 않거나, 인쇄된 문자가 너무 작거나, 인쇄된 문자가 너무 큼	<ul style="list-style-type: none"> <li>배터리가 올바르게 장착되었는지 확인합니다.</li> <li>배터리 전원이 약하면 확인하고 교체합니다.</li> <li>AD-24K 어댑터가 올바르게 연결되어 있는지 확인합니다.</li> </ul>
라벨이 찢어지거나, 인쇄된 문자가 너무 작거나, 인쇄된 문자가 너무 큼	<ul style="list-style-type: none"> <li>이 사용 설명서의 "여백 설정"을 보고, [여백 중] 또는 [여백 소]를 선택해 라벨의 여백을 줄입니다.</li> </ul>
제품 인쇄 기능이 작동하지 않거나, 테이프가 제품 내에 걸림	<ul style="list-style-type: none"> <li>테이프 카세트가 올바르게 장착되었는지 확인합니다.</li> <li>테이프 카세트가 바어 있는지 교체합니다.</li> <li>카세트 커버가 올바르게 닫혀 있는지 확인합니다.</li> </ul>
새 라벨을 만들려는데 모든 문자와 서식 설정을 지우려 않거나, [한글]을 누르고 [문장 & 서식]을 선택합니다.	<ul style="list-style-type: none"> <li>배터리 전원이 약할 수 있습니다. 교체하십시오.</li> <li>3 분 넘게 전원을 켜고 있으면 디스플레이의 모든 문자와 서식 설정이 삭제됩니다. 언어 및 장치 설정도 삭제됩니다.</li> </ul>
프린트 헤드에 먼지가 붙어 있을 수 있습니다. 테이프 카세트를 분리하여 물기가 없는 면봉으로 프린트 헤드에 먼지를 부드럽게 닦으십시오.	<ul style="list-style-type: none"> <li>프린트 헤드에 클리닝 카세트 (TZe-CL3)를 사용하여 프린트 헤드를 더 쉽게 청소할 수 있습니다.</li> </ul>

문제	해결 방법
문자	<ul style="list-style-type: none"> <li>입력한 한글을 한자로 전환합니다. 한자로 전환하는 방법에는 "단일 한자 변환"과 "구결 변환", 두 가지 방법이 있습니다. "단일 한자 변환"하는 방법은 다음과 같습니다.</li> </ul>
레이프가 올바르게 표시되지 않거나, 인쇄된 문자가 너무 작거나, 인쇄된 문자가 너무 큼	<ul style="list-style-type: none"> <li>테이프 카세트가 올바르게 장착되었는지 확인합니다.</li> <li>테이프 카세트가 바어 있는지 교체합니다.</li> <li>카세트 커버가 올바르게 닫혀 있는지 확인합니다.</li> </ul>
새 라벨을 만들려는데 모든 문자와 서식 설정을 지우려 않거나, [한글]을 누르고 [문장 & 서식]을 선택합니다.	<ul style="list-style-type: none"> <li>배터리 전원이 약할 수 있습니다. 교체하십시오.</li> <li>3 분 넘게 전원을 켜고 있으면 디스플레이의 모든 문자와 서식 설정이 삭제됩니다. 언어 및 장치 설정도 삭제됩니다.</li> </ul>

