

H110 Ръководство за потребителя

Български

С новото си устройство за етикети P-touch на Brother можете да създавате редица персонализирани самозалепващи се етикети. Това устройство използва "TZe" ленти на Brother с ширини от 3,5 до 12 мм. Касетите с "TZe" лента се предлагат в много цветове и размери. Посетете www.brother.com за пълния списък с ленти, които са съвместими с устройството ви. Прочетете внимателно това ръководство, преди да започнете, и го дръжте под ръка за бъдещи справки.

Вер. 0

1 НАЧАЛНО ЗАПОЗНАВАНЕ

Захранване и касета с лента

1

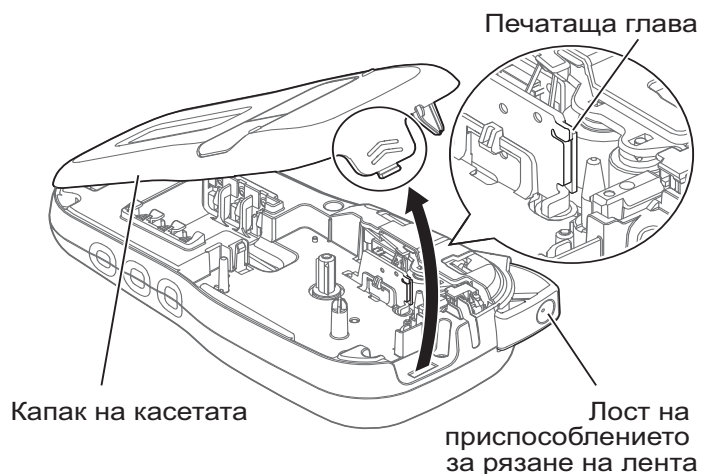

Отворете капака на касетата, като натиснете маркираната зона в горната част на устройството.

- Трябва задължително да изключите захранването, когато сменяте батерии или касети с лента.

2

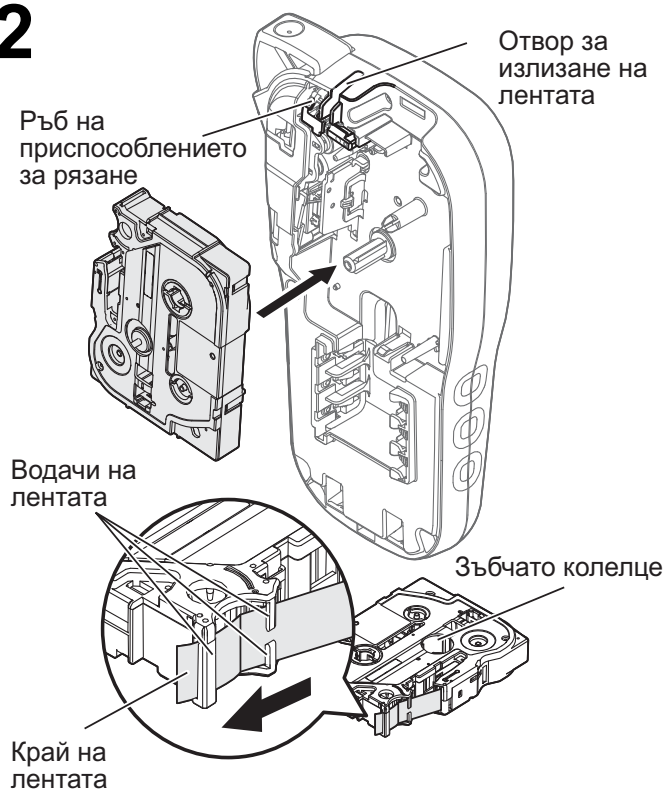

Поставете касетата с лента, като се уверите, че тя щраква на мястото си.

- Проверете дали краят на лентата се подава под водачите на лентата.
- С това устройство използвайте оригинални TZe ленти за P-touch на Brother.

ЗАБЕЛЕЖКА

Когато използвате допълнителния променливотоков адаптер (AD-24ES)

1. Включете кабела на адаптера в контакта на променливотоков адаптер, който се намира от долната страна на устройството.
2. Включете щепсела в най-близкия стандартен електрически контакт.
За функцията за запазване на паметта използвайте заедно с променливотоковия адаптер алкални батерии с размер AAA (LR03) или Ni-MH батерии (HR03).

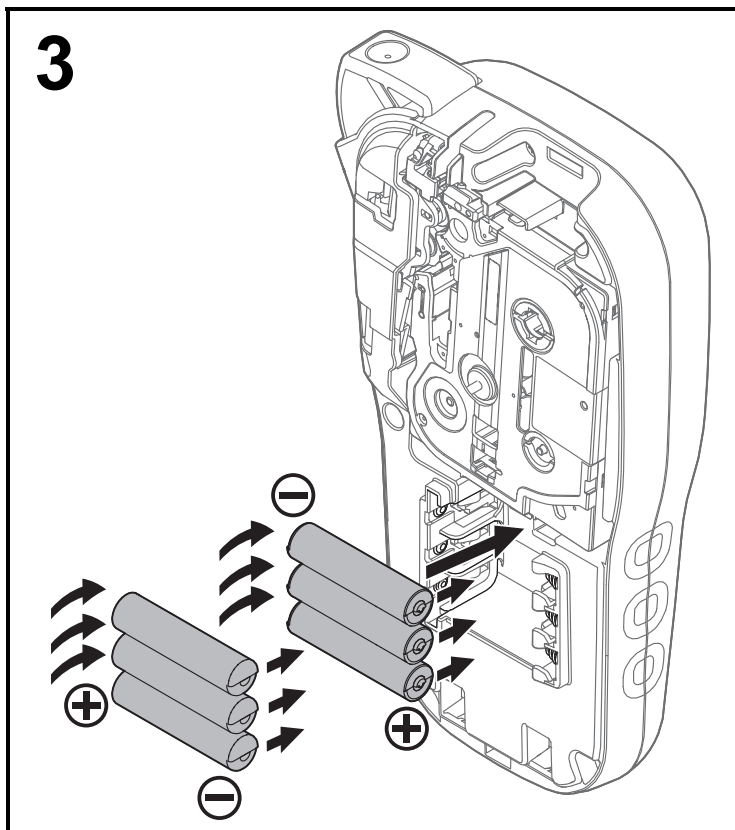

Поставете шест нови алкални батерии с размер AAA (LR03) или заредени докрай Ni-MH батерии (HR03), като внимавате техните положителни и отрицателни полюси да бъдат в правилната посока. За потребителите на алкални батерии: винаги сменяйте с чисто нови и шестте батерии едновременно. За потребителите на Ni-MH акумулаторни батерии: винаги сменяйте всичките шест акумулаторни батерии едновременно със заредени докрай батерии.



- 1 Пъхнете двете куки в дъното на капака на касетата в отворите на устройството.
- 2 Затворете добре капака на касетата, като той трябва да щракне на мястото си.

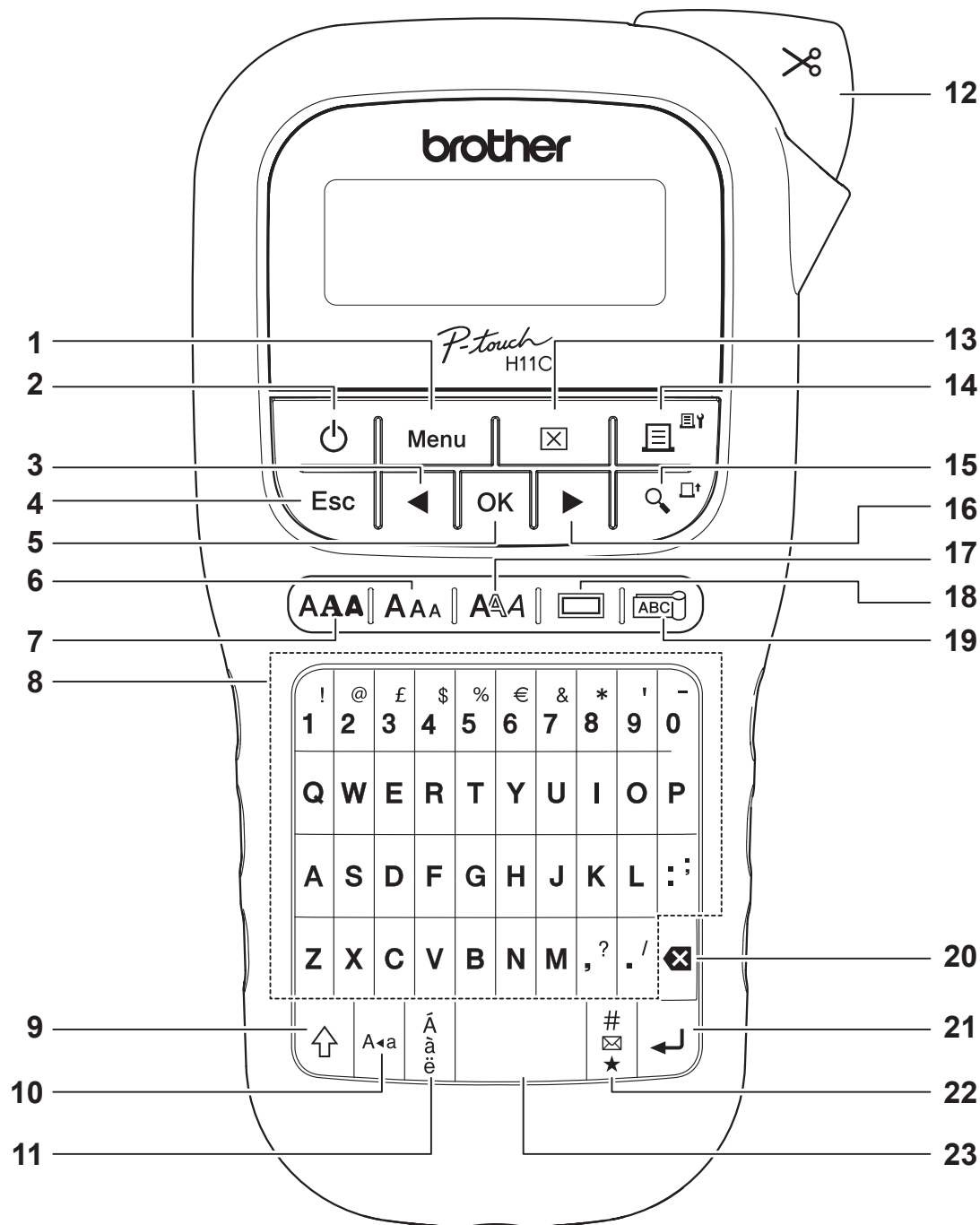

- | | | |
|---|--|-----------------------|
| 1. Бутон Menu (Меню) | 9. Бутон за смяна | 17. Бутон “Стил” |
| 2. Бутон за включване | 10. Бутон за главни букви | 18. Бутон за рамка |
| 3. Бутон “Курсор”: наляво
(Използвайте с бутон за смяна, за да се върнете в началото на текста.) | 11. Бутон за знак с ударение | 19. Бутон “Кабел” |
| 4. Бутон Esc | 12. Лост на приспособлението за рязане на лента | 20. Бутон “Назад” |
| 5. Бутон OK | 13. Бутон “Изчисти” | 21. Бутон за нов ред |
| 6. Бутон “Размер” | 14. Бутон за печат | 22. Бутон за символи |
| 7. Бутон за шрифт | 15. Бутон за преглед | 23. Бутон за интервал |
| 8. Бутон със знак | 16. Бутон “Курсор”: надясно
(Използвайте с бутон за смяна, за да отидете в края на текста.) | |

ЗАБЕЛЕЖКА

- Когато избирате настройките, натиснете бутон за интервал, за да се върнете към стойността по подразбиране.
- Натискането на бутон за преглед води до показване на генерирано изображение на етикета и то може да се различава от действително отпечатания етикет.

1 НАЧАЛНО ЗАПОЗНАВАНЕ (продължение)

Контраст

Тази функция ви позволява да зададете яркостта на LCD дисплея. Можете да избирате от пет нива на яркост.

Настройката по подразбиране е [0].

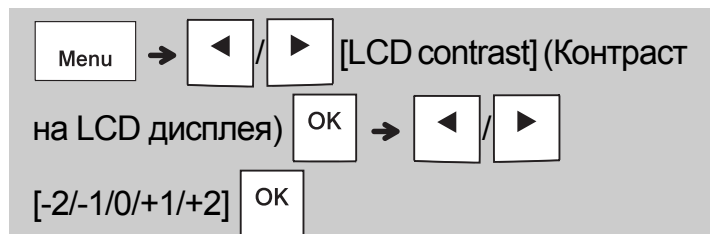

- За да върнете настройката по подразбиране, натиснете бутона за интервал.

2 ОСНОВНА УПОТРЕБА

Въвеждане на текст

► Превключване между главни букви/малки букви

A↔a

Натискайте **A↔a**, за да превключвате между текст с главни букви и малки букви.

Главни букви (**A↔a** вкл.) Малки букви (**A↔a** изкл.)

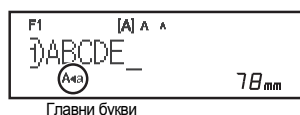

► Създаване на етикети с два реда

Преместете курсора до мястото, където

искате да започнете нов ред, и натиснете **↵**.

За печат на два реда използвайте лента с ширина 9 или 12 мм.

Ред 1

Изображение на етикета

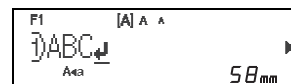

Ред 2

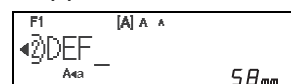

● ЗАБЕЛЕЖКА

- Знакът за минаване на нов ред (**↵**) се появява, когато натиснете бутона за нов ред, показвайки, че сте избрали да въведете втори ред с текст.

► Въвеждане на знаци с ударение

Натиснете **Á á ä è**, за да добавите знак с ударение.



- Вижте таблицата със знаци с ударение, включена в това ръководство.

- За да отмените операция, натиснете **Esc**.

- Редът на знаците с ударение зависи от избрания език на LCD дисплея.

Въвеждане на текст (продължение)

► Промяна на ширината на етикета



Width (Ширина)		Normal (Нормална)	
		x 2	
		x1/2	

► Промяна на дължината на етикета



● ЗАБЕЛЕЖКА

- След като етикетът бъде отпечатан, отрежете го по дължина на отпечатаните точки (:) с ножица, така че дължината на етикета да съвпадне с показаното на LCD дисплея.
- Ако е избрана определена дължина на етикет, на LCD дисплея се появява и .
- Натискането на бутона за интервал води до показване на [Auto] (Автоматично).
- За да върнете настройката по подразбиране, натиснете бутона за интервал.

► Изтриване на текст



● ЗАБЕЛЕЖКА

- За да изтриете целия текст и всички настройки или само текста, натиснете → / [Text&Format] (Текст&формат)/[Text Only] (Само текст)

OK

Печат на етикети

► Преглед

Може да прегледате текста преди печат.



- Натискането на бутона за преглед води до показване на генерирано изображение на етикета и то може да се различава от действително отпечатания етикет.
- Когато LCD дисплеят не може да покаже целия текст наведнъж, натиснете / , за да се покаже скритият текст.
- Натиснете / / , за да излезете от режим на преглед.

► Подаване на лента



- Тази функция подава приблизително 25 мм празна лента.

► Печат



- Ако ви трябва само едно копие от етикета, натиснете , без да избирате броя на копията.
- Може да отпечатвате до девет копия от всеки етикет.
- Броят на копията може да бъде избран и с натискане на цифров бутон.
- За да отрежете етикета, натиснете лоста на приспособлението за рязане на лентата в горния десен ъгъл на устройството, след като се покаже съобщението "Please Cut" (Изрежете). "Please Cut" (Изрежете) се показва на екрана за две секунди.
- За да предотвратите повреда на лентата, не докосвайте лоста на приспособлението за рязане, докато се вижда съобщението "Please Wait" (Моля, изчакайте).
- За да отстраните задната част, сгънете етикета по дължина, като текстът гледа навътре, за да се покажат вътрешните краища на задната част. Обелете задните части една по една и залепете етикетите.

Печат на етикети (продължение)

► Използване на опциите за печат [Numbering] (Номериране)

Можете да отпечатате поредица от максимум девет етикета едновременно, като използвате автоматично номериране. Като използвате тази функция, можете автоматично да увеличите избран номер с едно след отпечатването на всеки етикет. Номерата на етикетите, които можете да отпечатате едновременно, зависят от първоначалния номер.

Пример: За да отпечатате копия на етикет, съдържащ сериен номер (0123, 0124 и 0125)

Въведете цифри → / Преместете курсора до цифрата, която искате да се увеличава + →

/ [Numbering] (Номериране) →

/ Set 3-

- Изберете най-голямото число, което трябва да бъде отпечатано, когато задавате числото.

[Mirror] (Огледален печат)

Пример: Следвайте инструкциите по-долу, след като въведете “J.SMITH”, ако искате да извършите огледален печат на “J.SMITH”.

Въведете текста/знаците → + →

/ [Mirror] (Огледален печат)

→ [Mirror Print?] (Огледален печат?)

J`SMITH

- Използвайте прозрачна лента в [Mirror] (Огледален печат), така че да можете да четете етикетите правилно от обратната страна, когато бъдат залепени на стъкло, прозорци или други прозрачни повърхности.

► Задаване на полето ()

→ / [Margin] (Поле) →

/ [Full/Half/Narrow/Chain Print] (Пълно/Половин/Тясно/Сериен печат)

[Full/Half/Narrow] (Пълно/Половин/Тясно)

За да оставите еднакви полета от двете страни на текста.

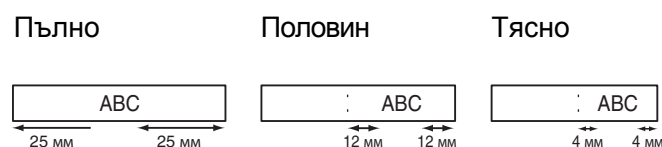

[Chain Print] (Сериен печат)

Използвайте тази настройка при печат на няколко етикета с минимални полета.

1. Въведете текст.
2. Натиснете – тогава се показва [Copies:] (Копия:).
3. Натиснете / или въведете число с цифровите бутони, за да изберете броя на копията.
4. Натиснете . Печатът започва, а после се появява съобщението “Feed OK?” (Подаване ОК?).
5. Натиснете , за да въведете още текст.
6. Изчистете текста, въведете текста за следващия етикет и после натиснете .
7. Когато се появи съобщението “Feed OK?” (Подаване ОК?), след като бъде отпечатан последният етикет, натиснете .
8. След като лентата бъде подадена, натиснете лоста на приспособлението за рязане, за да отрежете серията етикети.

Печат на етикети (продължение)

ЗАБЕЛЕЖКА

- Ако сте задали опцията [Chain Print] (Сериен печат), подайте лентата, преди да използвате приспособлението за рязане; в противен случай може да бъде отрязана част от текста.
- Когато е зададена опцията [Half] (Половин) или [Narrow] (Тясно), показваната дължина на етикета е от отпечатаните точки (:) до края на етикета. Отрежете с ножица по дължината на отпечатаните точки (:).

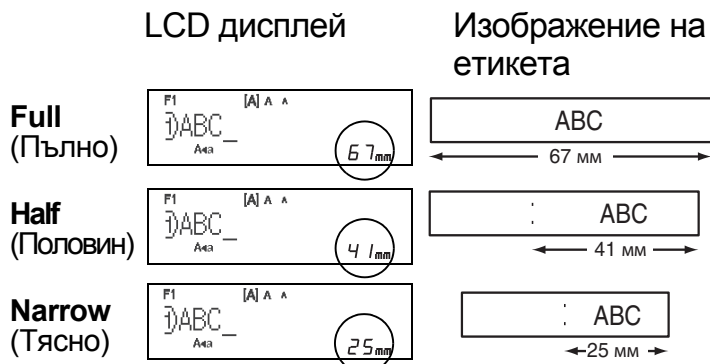

- За да отпечатате повече от едно копие на етикет с минимални полета, задайте полето като [Narrow] (Тясно).
- Не издърпвайте лентата, тъй като това може да повреди касетата с лента.

Записване на файлове с етикети

Може да запишете до 15 етикета и по-късно да ги извикате повторно за печат. В един файл могат да бъдат записани максимум 80 знака, а в цялата памет – максимум 1 200 знака. Можете също да редактирате и замествате съхранените етикети.

► Save

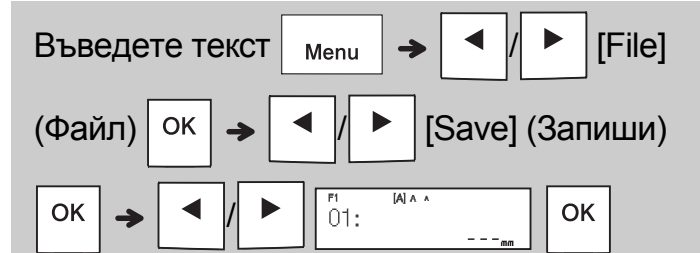

► Print

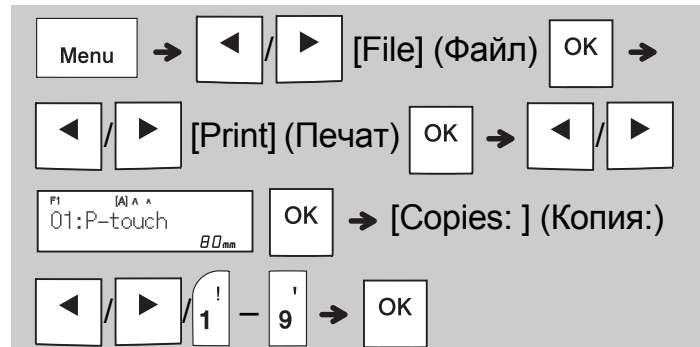

► Open

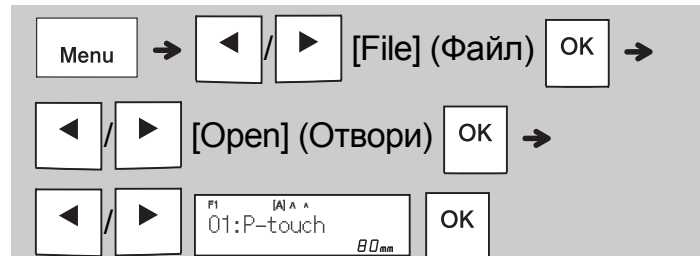

ЗАБЕЛЕЖКА

- Можете също да влезете в менюто Файл, като натиснете Menu → 4 \$.
- Ако се опитате да съхраните етикет, когато на този номер вече има съхранен етикет, се показва съобщение “Overwrite OK?” (Презапис?). Натиснете OK, за да запишете новия си етикет. Натиснете Esc, за да отмените.
- Трябва да въведете текст, преди да стартирате функцията за записване.

Етикет за кабел

Тази функция ви позволява да създавате два типа етикети за кабели.

Шаблон за етикет

за кабел 1:

Шаблон за етикет

за кабел 2:

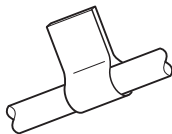

Пример: Етикет за кабел 1

→ [Select Layout] (Изберете оформление) /

→ [Input Text] (Въвеждане на текст)

Въведете текст → →

[Print] (Печат) → [Copies:] (Копия:)

/ - →

ЗАБЕЛЕЖКА

- Дължината на етикета се определя само автоматично. Не можете да зададете дължината на етикета.
- За да изчистите целия текст и всички настройки или само текста, натиснете / [Text&Format] (Текст&формат) / [Text Only] (Само текст) .
- Можете да зададете шрифт, размер, стил и рамка, докато въвеждате текста.
- За да излезете от шаблоните и да се върнете към екрана за въвеждане на текст, направете едно от следните неща:
 - а) Натиснете .
 - б) Натиснете / , за да изберете [Exit] (Изход), а после натиснете , когато се появи "Print" (Печат).
- За да прегледате етикети, натиснете бутона за преглед, когато на LCD дисплея се покаже [Print] (Печат).
- Не можете да записвате в паметта етикети, създадени чрез шаблони.

Етикет с текст

Тази функция ви позволява да създавате различни етикети с помощта на вградени шаблони. Вижте таблицата с шаблони за етикети с текст, включена в това ръководство.

▶ Пример:



[Шаблон, който включва една повтаряща се графика]

→ / [Decorative]

(Декоративни) → [Select Category]

(Избор на категория) / [Text] (Text)

→ [Select Design] (Избор на дизайн)

/ → [Input Text]

(Въвеждане на текст) →

[Set Label Length] (Задаване на дължината на етикет) → / [Auto/30 – 999 mm]

(Автоматично/30 – 999 мм) → [Print]



(Печат) → [Copies:] (Копия:)

/ - →

ЗАБЕЛЕЖКА

- Натиснете бутона за интервал, за да се върнете към първоначалната настройка за режима "Label Length" (Дължина на етикета). Първоначалната настройка е [Auto] (Автоматично).
- За да изтриете текста, преместете курсора отдясно на текста, който искате да изтриете, а след това натиснете .
- За да изчистите целия текст, натиснете , след което се появява "All Clear" (Изчисти всички). Натиснете , за да изчистите. Натиснете , за да отмените.
- Не можете да зададете шрифт, размер, стил и рамка, докато въвеждате текста.
- Ако зададете по-голяма дължина на етикета от стойността по подразбиране ([Auto] (Автоматично)), етикетът с текст се отпечатва неколккратно в зададената дължина. В зависимост от зададената дължина е възможно да не се отпечата целият етикет с текст.

Етикет с текст (продължение)

- Наличната настройка за дължина на етикета се променя в зависимост от броя текстове, които сте въвели.
- Тези шаблони са налични, когато използвате касети с лента с ширина 12 мм.
- Не можете да редактирате шаблоните.
- За да излезете от шаблоните и да се върнете към екрана за въвеждане на текст, направете едно от следните неща:
 - а) Натиснете .
 - б) Натиснете , за да изберете [Exit], (Изход), а после натиснете , когато се появи "Print" (Печат).
- За да прегледате етикети, натиснете бутона за преглед, когато на LCD дисплея се покаже [Print] (Печат).
- Не можете да записвате в паметта етикети, създадени чрез шаблони.
- Когато отваряте шаблон за етикети с текст или шаблон за етикети с шарка, се показва отново дължината на етикета от последния отпечатан шаблон за етикети с текст или шаблон за етикети с шарка.



Етикет с шарка

Тази функция ви позволява да създавате уникални етикети с помощта на вградени шаблони. Вижте таблицата с шаблони за етикети с шарка, включена в това ръководство. Не можете да въвеждате текст, когато използвате шаблони за етикети с шарка.

Пример: 



ЗАБЕЛЕЖКА

- Натиснете бутона за интервал, за да се върнете към първоначалната настройка за режима "Label Length" (Дължина на етикета). Първоначалната настройка е [100 mm] (100 мм).
- Тези шаблони са налични, когато използвате касети с лента с ширина 12 мм.
- Не можете да редактирате шаблоните.
- За да излезете от шаблоните и да се върнете към екрана за въвеждане на текст, направете едно от следните неща:
 - а) Натиснете .
 - б) Натиснете , за да изберете [Exit] (Изход), а после натиснете , когато се появи "Print" (Печат).
- За да прегледате етикети, натиснете бутона за преглед, когато на LCD дисплея се покаже [Print] (Печат).
- Не можете да записвате в паметта етикети, създадени чрез шаблони.
- Когато отваряте шаблон за етикети с текст или шаблон за етикети с шарка, се показва отново дължината на етикета от последния отпечатан шаблон за етикети с текст или шаблон за етикети с шарка.

4 БУТОНИ ЗА ФОРМАТИРАНЕ

Бутон за шрифт

Натиснете , за да променете настройките за шрифт.







Font (Шрифт)		Helsinki	 1
		Brussels	 1
		Florida	 1

Бутон "Размер"

Натиснете , за да променете настройките за размер.













Size (Размер)		Large (Голям)	
		Medium (Среден)	
		Small (Малък)	

Бутон "Стил"

Натиснете , за да променете настройките за стил.



Style (Стил)		Normal (Нормален)	
		Bold (Получер)	
		Outline (Контур)	
		Shadow (Сянка)	
		Italic (Курсив)	
		I+Bold (К+Получер)	
		I+Outline (К+Контур)	
		I+Shadow (К+Сянка)	
		Vertical (Вертикален)	
		V+Bold (В+Получер)	

Бутон за рамка

Натиснете , за да изберете модела на рамката. Вижте таблицата с модели на рамка, включена в това ръководство.



ЗАБЕЛЕЖКА

- За да отмените операция, натиснете  .
- Вижте таблицата с примерни шрифтове, включена в това ръководство.
- Действителният размер на отпечатания шрифт зависи от ширината на лентата, броя знаци и броя редове за въвеждане. Когато знаците достигнат минимален размер, избраният шрифт ще се настрои по подразбиране до шрифт по избор, който е базиран на стила Helsinki. Това ви позволява да отпечатвате етикети с възможно най-малък размер на текста върху тесни етикети или върху такива с много редове.







Бутон за символи

► Въвеждане на символи



- Вижте таблицата със символи, включена в това ръководство.
- За да отмените операция, натиснете .
- *1 Когато избирате символи, в Хронология се добавят до седем наскоро използвани символа.
- Ако изберете Хронология, не можете да изберете категория.
- Можете също да избирате от категориите с основни и пиктографски символи, като натискате клавишните комбинации, включени в това ръководство.

► Basic (Основни)

Punctuation (Пунктуация)	Бутон за интервал	Unit (Мерна единица)	
Mathematics (Математика)		Greek Letter (Гръцка буква)	
Brackets (Скоби)		Number (Цифра)	
Arrows (Стрелки)		Shape (Фигура)	

► Pictograph (Пиктографски)

Office (Офис)	Бутон за интервал	Sports (Спорт)	
Signs (Знаци)		Animal (Животно)	
Datacom/AV (Данни/комуникации/аудио/видео)		Holiday (Празник)	
Electrical (Електрически)		Food/Drink (Храна/напитки)	
Fun (Забавление)		Kitchen (Кухня)	
Smiley (Усмивнато лице)		Garden (Градина)	
Clothing (Дрехи)		DIY (Направи си сам)	
Vehicle (Превозно средство)		School (Училище)	

5 ДРУГИ

Спецификации

Габарити: (Ш x Д x В)	Прибл. 109 (Ш) x 202 (Д) x 55 (В) мм
Тегло:	Прибл. 400 г (без батерии и касета с лента)
Захранване:	Шест алкални батерии с размер AAA (LR03) Шест Ni-MH батерии с размер AAA (HR03) *1 Незадължителен променливотоков адаптер (AD-24ES)
Касета с лента:	Ширина на TZe лентата на Brother за P-touch: 3,5 мм, 6 мм, 9 мм, 12 мм

*1 Посетете support.brother.com за най-нова информация относно препоръчаните батерии.

Принадлежности

Касети с лента: Посетете Brother Solutions Center на адрес support.brother.com за най-нова информация относно консумативите

Променливотоков адаптер: AD-24ES

Приспособление за рязане: TC-4 (резервно)

Ако острието на приспособлението за рязане се изтъпи от многократна употреба и лентата не може да бъде отрязвана чисто, завъртете панела на приспособлението за рязане, както е показано на илюстрацията ①. Ако продължавате да имате затруднения, сменете с ново приспособление за рязане (артикул номер TC-4), като го вземете от упълномощен продавач на Brother.

► Смяна на приспособлението за рязане

1. Издърпайте двете части на приспособлението за рязане (зелено) по посока на стрелките, показани на илюстрацията ②.
2. Монтирайте новото приспособление за рязане. Натиснете го, докато щракне на мястото си.

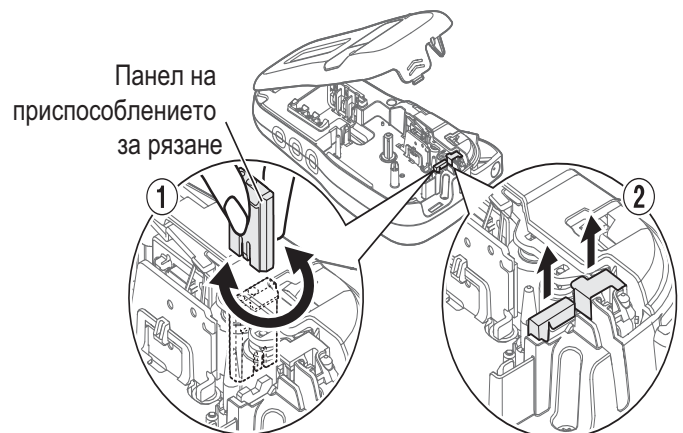





⚠ ПРЕДУПРЕЖДЕНИЕ

Не докосвайте директно острието на приспособлението за рязане с пръсти.

Отстраняване на неизправности

► Съобщение за грешка

Съобщение	Причина/отстраняване
Battery Low! (Батерията свършва!)	Батериите са изтощени. Ако използвате алкални батерии с размер AAA: сменете ги с шест нови алкални батерии с размер AAA. Не използвайте едновременно употребявани и нови батерии или не смесвайте алкални батерии с други типове батерии. Ако използвате Ni-MH акумулаторни батерии: заредете ги докрай.
Battery Empty! (Батерията е изтощена!)	Поставените батерии са изтощени и трябва да бъдат сменени, за да продължи работата.
Invalid! (Невалиден!)	<ul style="list-style-type: none"> Няма текст над курсора, когато сте избрали [Numbering] (Номериране). Избрали сте невалиден знак за [Numbering] (Номериране). Избрали сте невалидно число за [Label Length] (Дължина на етикета). Въвели сте невалидна стойност за дължина на етикета, когато използвате шаблони.
No Text! (Няма текст!)	<ul style="list-style-type: none"> Опитвате се да отпечатате текстов файл, а в паметта няма съхранени данни. Натиснали сте , когато не е въведен текст. Натиснали сте  + , когато не е въведен текст. Натиснали сте , когато не е въведен текст. Не натискайте  или , когато не е въведен текст, докато използвате шаблони.
2 Line Limit! (Ограничение от 2 реда!)/ 1 Line Limit! (Ограничение от 1 ред!)	<ul style="list-style-type: none"> Уверете се, че не сте надвишили максимално допустимия брой редове (два). Опитвате се да отпечатате или да прегледате два реда текст, а е поставена лента с ширина 3,5 мм или 6 мм. Поставете лента с по-голям размер.
No Cassette! (Няма касета!)	Опитвате се да отпечатате, подадете или прегледате етикет, а не е поставена касета.
Cutter Pressed (Приспособлението е натиснато)	Натиснали сте лоста на приспособлението за рязане на лентата по средата на процеса на печат.
Text Full! (Текстът е пълен!)	Уверете се, че не сте надвишили максимално допустимия брой знаци (80 знака за текст, 50 знака за шаблони. Ако съобщението ви съдържа символи, е възможно максимално допустимият брой знаци да е по-малък).
Text Limit! (Ограничение за текста!) Change Length (Променете дължината)	Тъй като броят въведени знаци надхвърля дължината на етикета, намалете текста или изберете [Auto] (Автоматично) като дължина на етикета.

Съобщение	Причина/отстраняване
No Frame OK? (Без Рамка OK?)	<ul style="list-style-type: none"> Печат на лента 3,5 мм с включена невалидна настройка за рамката. (Изберете  за печат без рамка,  за отказ.)
Feed OK?	<ul style="list-style-type: none"> Подаване на лента след печат, когато е избрано [Chain Print] (Сериен печат). Вижте "Задаване на полето".
Insert 12 mm (Поставете 12 мм)	<ul style="list-style-type: none"> За шаблони може да се използва само касета с лента с размер 12 мм.
Wrong Tape! (Грешна лента!) Use TZe tape (Използвайте TZe лента)	<ul style="list-style-type: none"> Иползвайте касета с лента обозначение .

Отстраняване на неизправности (продължение)

► Какво се прави, когато...

Проблем	Решение
Дисплеят остава празен, след като включите устройството.	<ul style="list-style-type: none"> • Проверете дали сте поставили батериите с положителните и отрицателните полюси в правилната позиция. • Ако батериите са изтощени, сменете ги с шест нови алкални батерии с размер AAA. Не използвайте едновременно употребявани и нови батерии или не смесвайте алкални батерии с други типове батерии. • Проверете дали сте свързали правилно адаптера AD-24ES.
Когато етикетът се разпечата, полето (празното място) от двете страни на текста е прекалено голямо.	Вижте “Задаване на полето” в ръководството за потребителя и изберете [Half] (Половин) или [Narrow] (Тясно), за да намалите полетата на етикета.
Устройството не печата или отпечатаните знаци не са с правилна форма.	<ul style="list-style-type: none"> • Проверете дали сте поставили правилно касетата с лента. • Ако касетата с лента е празна, сменете я. • Проверете дали сте затворили правилно капака на касетата.
Настройките на устройството са се нулирали.	<ul style="list-style-type: none"> • Батериите може да са изтощени. Сменете ги с шест нови алкални батерии с размер AAA. Не използвайте едновременно употребявани и нови батерии или не смесвайте алкални батерии с други типове батерии. • Когато захранването бъде изключено за повече от три минути, целият текст и всички настройки за форматиране на дисплея се губят.
През отпечатания етикет преминава празна хоризонтална линия.	Възможно е по печатащата глава да се е събрала прах. Свалете касетата с лента и използвайте сух памучен тампон, за да избършете внимателно печатащата глава с движения нагоре-надолу. Предлага се също допълнителна касета за почистване на печатащи глави (TZe-CL3).
Устройството блокира (т.е. не се случва нищо, когато натискате бутон, макар устройството да е включено).	Вижте “Нулиране на устройството”.
Захранването се изключва при опит за печат.	<ul style="list-style-type: none"> • Батериите може да са изтощени. Сменете ги с шест нови алкални батерии с размер AAA. Не използвайте едновременно употребявани и нови батерии или не смесвайте алкални батерии с други типове батерии. • Проверете дали сте поставили правилно батериите. • Използван е неподходящ адаптер; препоръчаният адаптер е AD-24ES.

Проблем	Решение
Лентата не се подава правилно или лентата засяда в устройството.	<ul style="list-style-type: none"> • Проверете дали краят на лентата се подава под водачите на лентата. • По време на печат е натиснат лостът на приспособлението за рязане. Не докосвайте лоста на приспособлението за рязане по време на печат.
За промяна на настройката за езика.	Вижте “Начални настройки”.



6 ПОЛЕЗНИ СЪВЕТИ (продължение)

Клавишни комбинации

Language (Език)	Menu → Бутон за интервал
Width (Ширина)	Menu → 1
Label Length (Дължина на етикета)	Menu → 2
Margin (Поле)	Menu → 3
File (Файл)	Menu → 4
Decorative (Декоративни)	Menu → 5
Unit (Мерна единица)	Menu → 6
LCD contrast (Контраст на LCD дисплея)	Menu → 7

Нулиране на устройството

Можете да нулирате устройството, когато искате да възстановите фабричните му настройки или когато то не работи правилно. Целият текст, всички настройки и съхранени файлове се изчистват.

1 Изключете устройството, натиснете и задръжете  и **R**, а след това натиснете и задръжете , за да включите отново устройството.

2 Първо, освободете бутона на захранването, а после –  и **R**.

Устройството се включва с нулирана вътрешна памет.

⚠ ВНИМАНИЕ

ИЗПОЛЗВАНЕТО НА КОМБИНАЦИЯ ОТ РАЗЛИЧНИ БАТЕРИИ (НАПР. Ni-MH И АЛКАЛНИ) МОЖЕ ДА СТАНЕ ПРИЧИНА ЗА ИЗБУХВАНЕ. ИЗХВЪРЛЯЙТЕ ИЗПОЛЗВАНИТЕ БАТЕРИИ СЪГЛАСНО ИНСТРУКЦИИТЕ.

● ЗАБЕЛЕЖКА

Препоръки за батериите

- Извадете батериите, ако не възнамерявате да използвате устройството за продължителен период от време.
- Изхвърлете батериите в подходящ пункт за предаване, а не при битовите отпадъци. Освен това трябва да спазите всички приложими държавни и местни законови разпоредби.
- При съхраняване или изхвърляне на батериите увийте всяка батерия (с тиксо например), за да предотвратите късо съединение. (Вижте фигурата долу вдясно.)

(Пример за изолиране на батерията)

1. Тиксо
2. Алкална или Ni-MH батерия

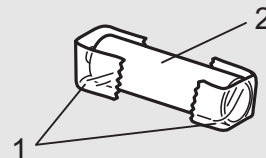

Категория	Символ (Basic (Основен))	% a
Punctuation (Пунктуация)	? ! &	. , : ; " ' • ? ! ¿ ¡ - & ~ _ \ / * @ #
Mathematics (Математика)	+ × ±	+ - × ÷ ± = ≥ ≤ ≠
Brackets (Скоби)	() []	() [] < > « » []
Arrows (Стрелки)	→ ↑	→ ← ↑ ↓ ↔ ⇄ ⇅
Unit (Мерна единица)	% \$	% \$ € £ ¥ ₮ ° ft. in. m ² m ³ cc ℓ oz. lb. °F °C
Greek Letter (Гръцка буква)	α β	α β γ δ μ Ω φ Σ ^α ^ο
Number (Цифра)	² ³ IV	₂ ₃ ² ³ ¼ ⅓ ½ ⅔ ¾ I II III IV V VI VII VIII IX X
Shape (Фигура)	● ☆	● ○ ■ □ ★ ☆ ♠ ♣ ♥ ♠ ♦ ♦ ♣ ♣ ▲ △ ▼ ▽

Категория	Символ (Pictograph (Пиктографски))	👉 🎁
Office (Офис)	☑ 📁	☑ 📁 📄 📊 🗝️ 🛡️ 📄 📅 🔍 ✂️ 📧 🖨️
Signs (Знаци)	🚫 ⚠️	🚫 🚫 ⚠️ ♻️ 🚫 ☠️
Datcom/AV (Данни/комуникации/аудио/видео)	📱 📧	📱 🖨️ 📧 🗣️ 📶 📞 🎧 📧 📞 📷 📀
Electrical (Електрически)	⚡ ⏻	⚡ ~ ⚡ ⚡ ⚡ ⚡ ⚡ ⚡
Fun (Забавление)	🎮 🎵	🎮 🎵 🎮 🎮 🎮 🎮 🎮 🎮 🎮 🎮 🎮 🎮
Smiley (Усмихнато лице)	😊 😊	😊 😊 😊 😊 😊 😊 😊 😊 😊 😊 😊
Clothing (Дрехи)	👕 👖	👕 👖 👕 👕 👕 👕 👕 👕
Vehicle (Превозно средство)	🚗 🚲	🚗 🚲 🚗 🚲 🚗 🚲 🚗 🚲
Sports (Спорт)	🏆 🏈	🏆 🏈 🏆 🏈 🏆 🏈 🏆 🏈 🏆 🏈 🏆 🏈
Animal (Животно)	🐱 🐶	🐱 🐶 🐱 🐶 🐱 🐶 🐱 🐶 🐱 🐶 🐱 🐶
Holiday (Празник)	🎅 🎄	🎅 🎄 🎅 🎄 🎅 🎄 🎅 🎄 🎅 🎄 🎅 🎄
Food/Drink (Храна/напитки)	🍰 🍷	🍰 🍷 🍰 🍷 🍰 🍷 🍰 🍷 🍰 🍷 🍰 🍷
Kitchen (Кухня)	🍽️ 🍴	🍽️ 🍴 🍽️ 🍴 🍽️ 🍴 🍽️ 🍴 🍽️ 🍴 🍽️ 🍴
Garden (Градина)	🌻 🌿	🌻 🌿 🌻 🌿 🌻 🌿 🌻 🌿 🌻 🌿 🌻 🌿
DIY (Направи си сам)	🔧 🛠️	🔧 🛠️ 🔧 🛠️ 🔧 🛠️ 🔧 🛠️ 🔧 🛠️ 🔧 🛠️ 🔧 🛠️
School (Училище)	🏫 📚	🏫 📚 🏫 📚 🏫 📚 🏫 📚 🏫 📚 🏫 📚 🏫 📚

Знаци с ударение

A	Â Ã Ä Å Æ Æ Ā Ą Ǻ ǻ	a	á à â ä æ ã ạ ǻ ǻ				
C	Ç Ć Ć	D	Đ Đ	c	ç ċ ċ	d	d' ð đ
E	É È Ê Ë Ę Ě Ě	e	é è ê ë ę ě ẽ ẽ				
G	Ĝ Ğ	I	Í Î Ï Ĳ Ĳ	g	ğ ğ	i	í î ï ĳ ĳ
K	Ḳ	L	Ł Ł Ł Ł	k	ķ	l	ł ł ĺ ĺ
N	Ñ Ñ Ñ Ñ	R	Ŕ Ŗ Ŗ	n	ñ ñ ñ ñ	r	ř ř ř ř
O	Ó Ò Ô Ø Ö Õ Œ Ő	o	ó ò ô ø ö õ œ ő				
S	Š Ś Ş Ş ß	T	Ť Ŧ Ŧ	s	š ś ş ş ß	t	t' t † †
U	Ú Û Ü Û Ț Ț Ū Ū	u	ú û ü ü Ț Ț ū ū				
Y	Ý Ÿ	Z	Ž Ž Ž	y	ý ŷ	z	ž ž ž

Примери за шрифтове

Helsinki	ABC\$&€39	Florida	ABC\$&€39
Brussels	ABC\$&€39		

Шаблони за етикети с текст

01		05		08	
02		06		09	
03		07		10	
04					

Шаблони за етикети с шарка

01		03		05	
02		04			

Модели рамки

01	Off (Изкл.) (Без рамка)	05		09		13	
02	ABCDE	06		10		14	
03	ABCDE	07		11		15	
04		08		12		16	

* Изображенията са само за демонстрационни цели.