

## PT-E105 Guide de l'utilisateur

### Français

Merci d'avoir acheté le système d'étiquetage P-touch Brother.

Utilisez votre nouveau système d'étiquetage P-touch Brother pour créer une grande variété d'étiquettes autoadhésives personnalisées.

Ce système d'étiquetage P-touch utilise des rubans Brother TZe ou HGe. Les cassettes à ruban TZe et HGe sont offertes en plusieurs couleurs et grandeurs. Pour obtenir la liste complète des rubans compatibles avec votre système d'étiquetage P-touch, visitez le site : [www.brother.com](http://www.brother.com)

Veuillez lire le présent guide, ainsi que le Guide de sécurité du produit fourni, avant d'utiliser ce système d'étiquetage P-touch. Conservez ce guide pour consultation ultérieure.

## 1 POUR COMMENCER

### Installation du bloc d'alimentation et de la cassette à ruban

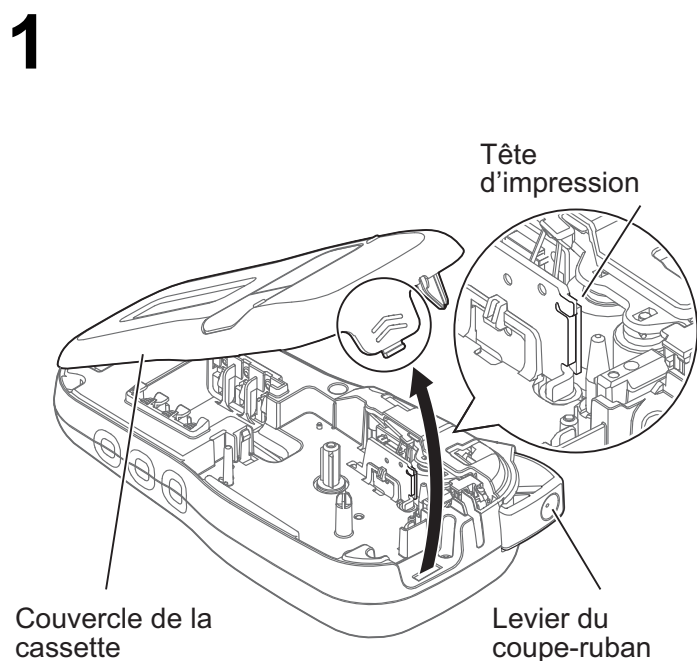

En positionnant l'écran ACL vers le bas, ouvrez le couvercle de la cassette en appuyant sur l'onglet dans la direction de la flèche.

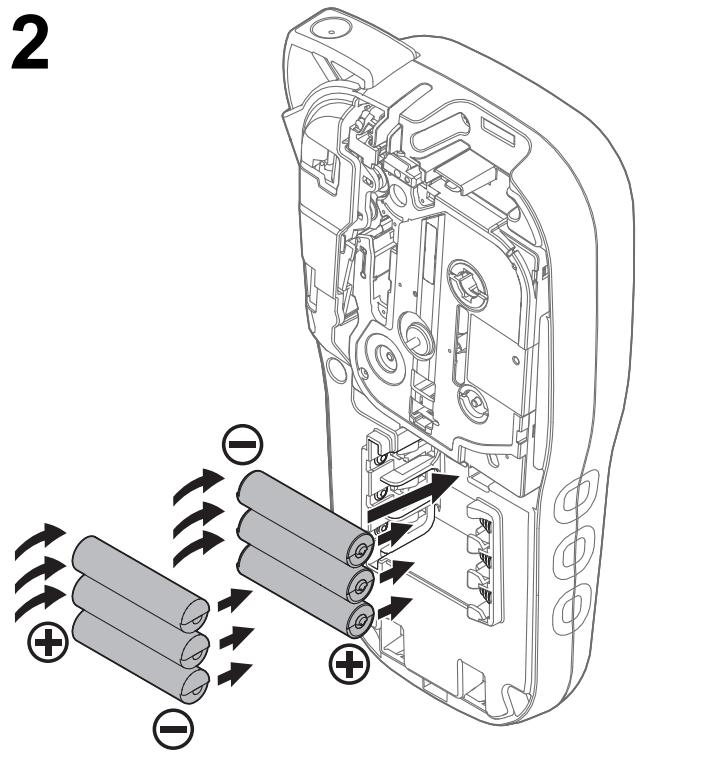

Assurez-vous que l'appareil est bien hors tension lorsque vous remplacez les piles ou les cassettes à ruban.

Ce système d'étiquetage P-touch nécessite six (6) piles alcalines AAA ou six (6) piles Ni-MH complètement chargées, non fournies.

#### REMARQUE

Ce système d'étiquetage P-touch nécessite l'un des éléments suivants (non fournis) :

- six (6) piles alcalines AAA ;
- six (6) piles Ni-MH complètement chargées ;
- un adaptateur secteur (série AD-24ES).

# 3

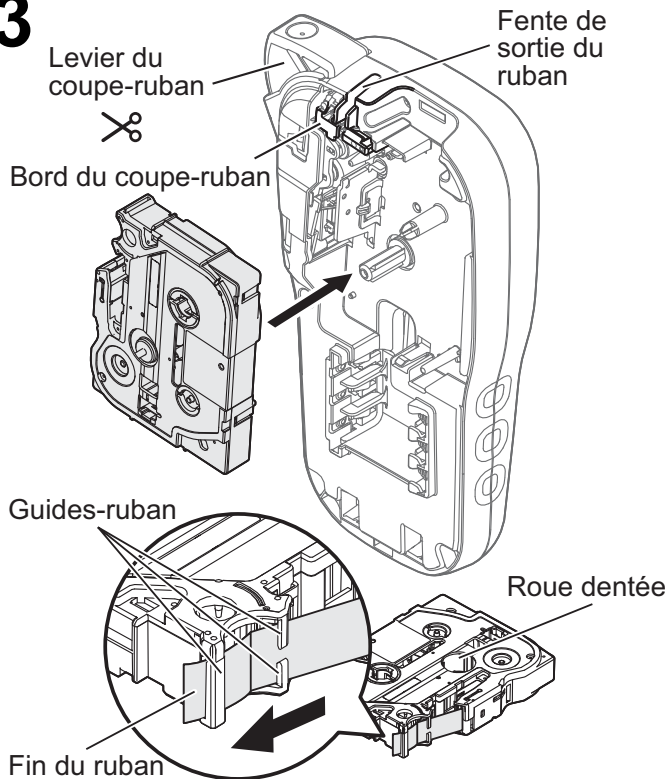

Insérez la cassette à ruban en suivant le contour à l'intérieur du boîtier. Appuyez doucement sur la cassette dans le système d'étiquetage P-touch jusqu'à ce que vous entendiez un déclic.

- Utilisez toujours des cassettes à ruban portant la marque **TZe** ou **HGe**.
- Utilisez des rubans TZe ou HGe de marque Brother avec cet appareil.

# 4

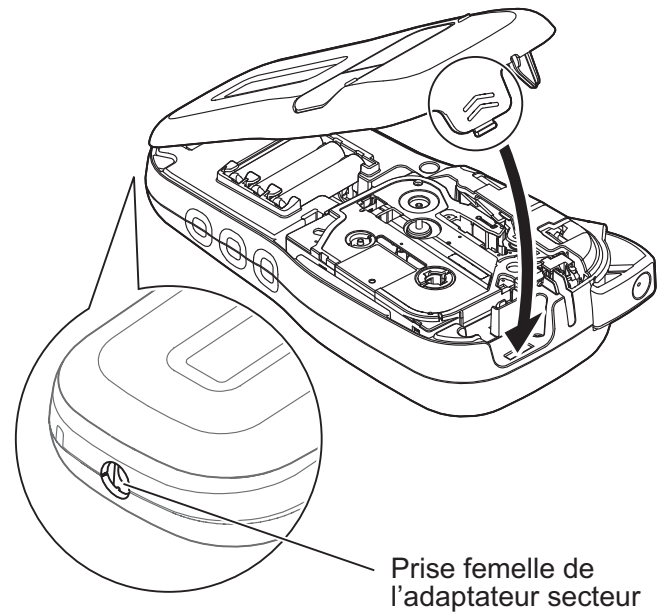

Fermez le couvercle de la cassette et appuyez doucement dessus jusqu'à ce que vous entendiez un déclic.

### REMARQUE

Pour utiliser l'adaptateur secteur facultatif au lieu des piles :

1. Insérez la petite fiche du cordon de l'adaptateur d'alimentation dans la prise femelle de l'adaptateur secteur sur le côté du système d'étiquetage P-touch.
2. Branchez l'adaptateur d'alimentation à une prise électrique c.a. mise à la terre.

## Écran ACL

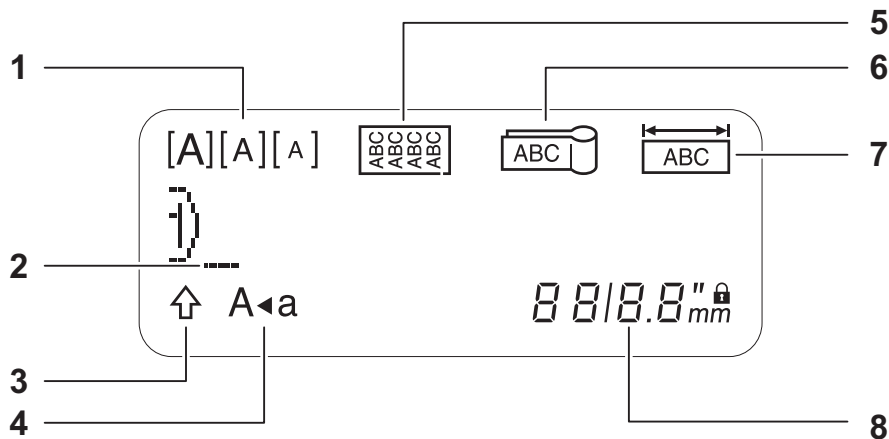

1. Taille
2. Curseur
3. Maj
4. Majuscules

5. Enroulement de câble
6. Étiquette de câble
7. Panneau

8. Longueur d'étiquette  
Si vous avez sélectionné une longueur d'étiquette spécifique, s'affiche.

### REMARQUE

- L'écran ACL affiche une série de 15 caractères; toutefois, chaque étiquette peut contenir jusqu'à 80 caractères.

- La longueur d'étiquette affichée sur l'écran ACL peut légèrement différer de la longueur réelle de l'étiquette imprimée.

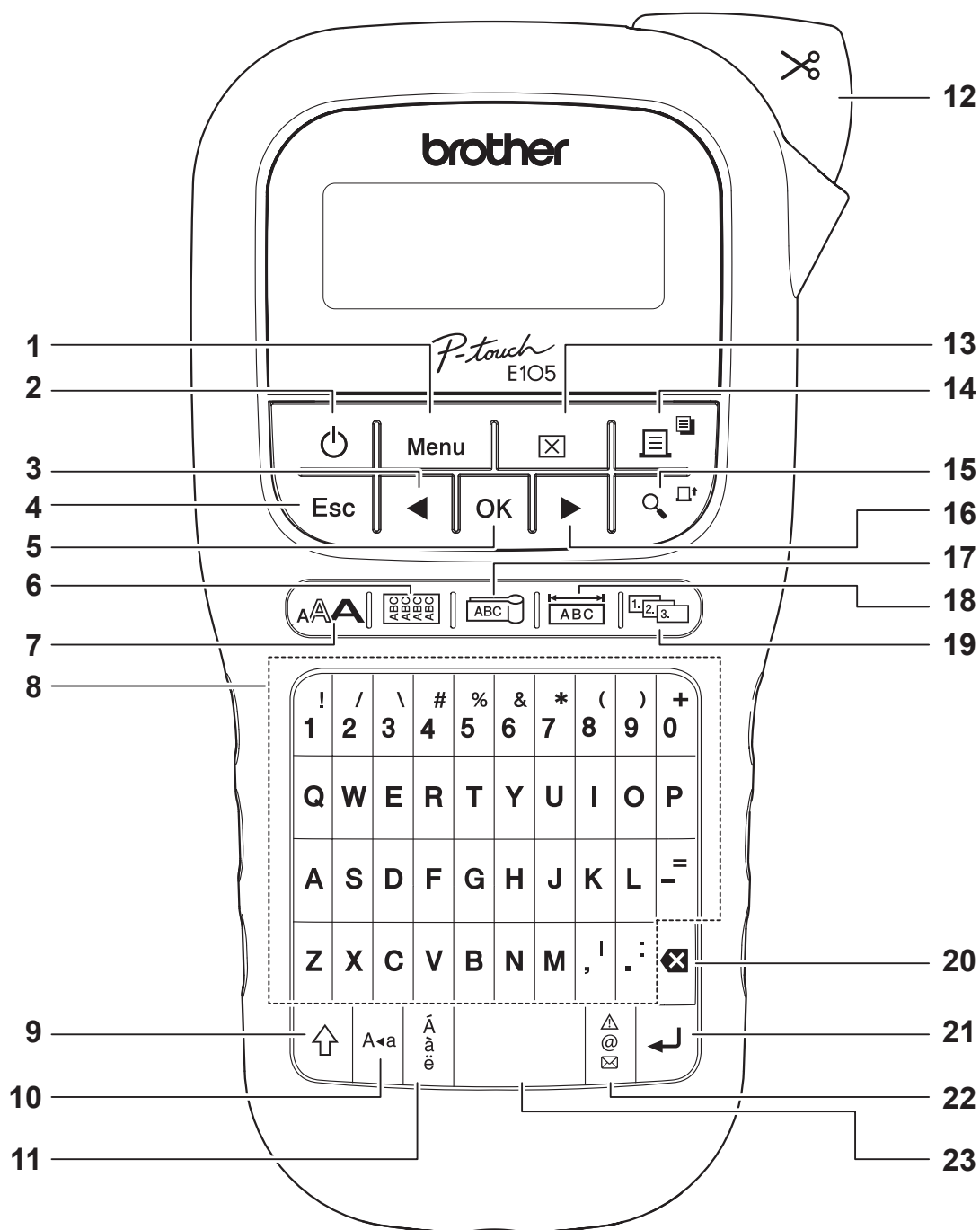

- |   |  |                               |
|---|--|-------------------------------|
| 1. Touche Menu  | 9. Touche Maj  | 17. Touche Étiquette de câble |
| 2. Touche de mise sous tension  | 10. Touche Majuscules  | 18. Touche Panneau            |
| 3. Touche de curseur : Gauche<br>(Utilisez-la avec la touche Maj pour accéder au début du texte.) | 11. Touche Accent  | 19. Touche Sériation          |
| 4. Touche d'échappement   | 12. Levier du coupe-ruban  | 20. Touche Retour arrière     |
| 5. Touche OK  | 13. Touche Effacer   | 21. Touche Entrée             |
| 6. Touche Enroulement de câble  | 14. Touche Imprimer  | 22. Touche Symboles           |
| 7. Touche de texte  | 15. Touche Aperçu  | 23. Barre d'espace            |
| 8. Touches de caractères  | 16. Touche de curseur : Droite<br>(Utilisez-la avec la touche Maj pour accéder à la fin du texte.) |                               |

## REMARQUE

- Lorsque vous sélectionnez des paramètres ou des longueurs, appuyez sur la barre d'espace pour revenir à la valeur par défaut.
- Appuyer sur la touche Aperçu permet d'afficher une image générée de l'étiquette, qui peut différer de l'étiquette réelle imprimée.

# Paramètres initiaux

## 1 Mettez le système d'étiquetage P-touch sous tension.

Veillez à ce que l'appareil soit alimenté par six piles AAA ou par l'adaptateur secteur facultatif (série AD-24ES), puis appuyez sur  pour l'allumer.

## 2 Définissez la langue.

Le paramètre par défaut est [English].

 →  /  [Langue]  →  /  (Sélectionnez la langue) .

## 3 Définissez l'unité de mesure.

Le paramètre par défaut est [mm].

 →  /  [Unité]  →  /  [pouce/mm] .

### REMARQUE

- Le système d'étiquetage P-touch s'éteint automatiquement au bout de cinq minutes d'inactivité.
- Pour annuler une opération, appuyez sur .
- Pour revenir au paramètre par défaut, appuyez sur la barre d'espace.

# Contraste

Utilisez cette fonction pour régler la luminosité de l'écran ACL. Il existe cinq niveaux allant de [-2] (le plus sombre) à [+2] (le plus clair). Le paramètre par défaut est [0].

 →  /  [Contrast LCD]  →  /  [-2 / -1 / 0 / +1 / +2] .

### REMARQUE

- Pour revenir au paramètre par défaut, appuyez sur la barre d'espace.

## Fournitures et accessoires

**Cassettes :** Voir le *Guide des fournitures et accessoires* fourni.

**Adaptateur secteur :** Série AD-24ES (facultatif)

**Coupe-ruban :** TC-4 (remplacement)

Si la lame du coupe-ruban s'éémousse suite à une utilisation répétitive et que le ruban ne se coupe pas nettement, tournez le panneau du coupe-ruban comme indiqué dans l'illustration ①.

Si vous continuez de rencontrer des difficultés, procurez-vous un nouveau coupe-ruban (référence TC-4) auprès d'un revendeur Brother agréé.

### ► Remplacement du coupe-ruban

1. Tirez sur les deux parties du coupe-ruban (vert) dans la direction des flèches indiquée dans l'illustration ② ci-dessous.
2. Installez un nouveau coupe-ruban. Poussez-le jusqu'à ce qu'il s'enclenche.

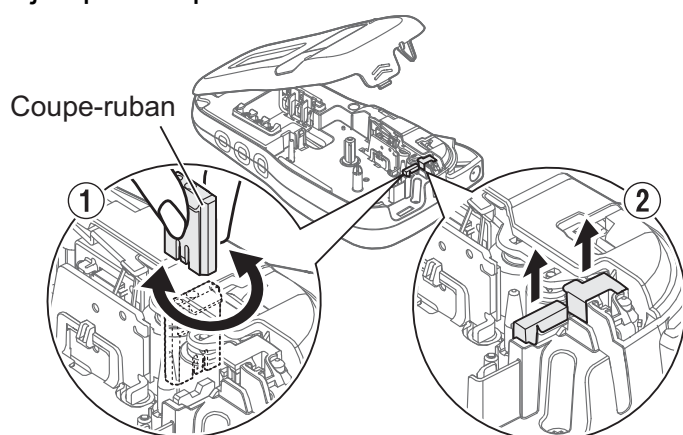

### ⚠ AVERTISSEMENT

Ne touchez pas la lame du coupe-ruban directement avec les doigts.

## Spécifications

**Dimensions :** 109 × 202 × 55 mm  
(L x P x H) (Environ 4,3 x 8,0 x 2,2 po)

**Poids :** Environ 400 g (environ 0,9 lb)  
(sans les piles et la cassette à ruban)

**Alimentation :** Six piles alcalines AAA (LR03)  
Six piles Ni-MH AAA (HR03) \*<sup>1</sup>  
Adaptateur secteur facultatif (série AD-24ES)

**Cassette à ruban :** Largeurs de ruban Brother P-touch TZe :  
3,5 mm (0,13 po), 6 mm (0,23 po),  
9 mm (0,35 po), 12 mm (0,47 po)  
Largeurs de ruban Brother HGe :  
6 mm (0,23 po), 9 mm (0,35 po), 12 mm  
(0,47 po)

\*<sup>1</sup> Consultez le site [support.brother.com](http://support.brother.com) pour des informations récentes sur les piles recommandées.

## 2 UTILISATION DE BASE

### Saisie de texte

Vous pouvez saisir jusqu'à 80 caractères et des espaces pour une étiquette de texte.

Pour annuler une opération, appuyez sur .

#### ► Passer des majuscules aux minuscules



Majuscules

(A+a) ACTIVÉ

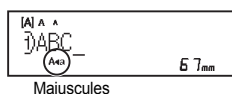

Majuscules

Minuscules

(A+a) DÉSACTIVÉ

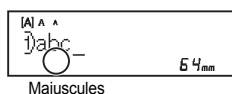

Majuscules

#### ► Création de rubans à deux lignes

Déplacez le curseur à l'endroit où vous souhaitez commencer la prochaine ligne et appuyez

sur . Utilisez des rubans de 9 mm (0,35 po) ou 12 mm (0,47 po) pour l'impression sur deux lignes.

Ligne 1

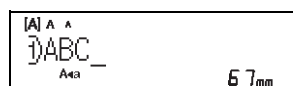

Ligne 2

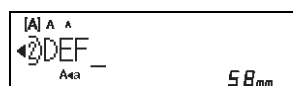

Image du ruban



#### REMARQUE

- Le symbole de retour () s'affiche lorsque vous

appuyez sur la touche Entrée .

#### ► Insertion de tabulations



- Le symbole  apparaît lorsque vous insérez une tabulation.

#### ► Modification de la longueur d'une tabulation

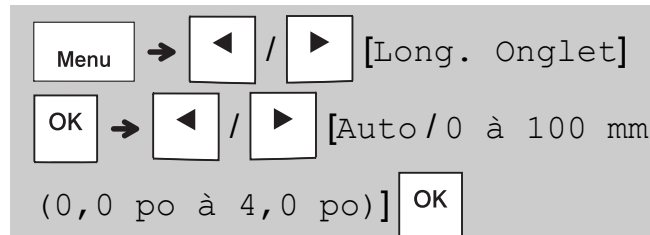

- Pour revenir à la longueur de tabulation par défaut, appuyez sur la barre d'espace.
- Remarque : La longueur par défaut varie selon la taille du ruban.

#### ► Touches de curseur

Pour déplacer le curseur à la fin du texte :

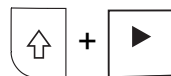

Pour déplacer le curseur au début du texte :

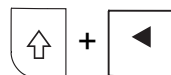

#### ► Saisie de caractères accentués



- Consultez le tableau **Caractères accentués** du présent guide.
- L'ordre d'affichage des caractères accentués dépend de la langue sélectionnée.

## ► Modification de la longueur de l'étiquette

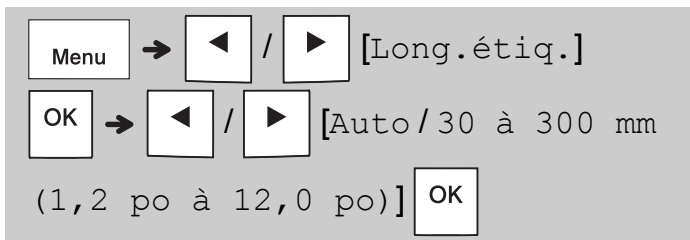

### ● REMARQUE

- Le symbole de verrouillage  apparaît lorsque vous sélectionnez une longueur de ruban.
- Pour revenir à la longueur par défaut (automatique, selon la longueur du texte), appuyez sur la barre d'espace.

## ► Suppression de texte et de paramètres

Pour supprimer des lettres et des espaces,

appuyez sur .

Pour supprimer l'ensemble du texte :



Pour supprimer l'ensemble du texte et des paramètres :





## Enregistrement de fichiers d'étiquettes

Vous pouvez enregistrer le texte et les paramètres d'un maximum de neuf étiquettes. Chaque étiquette peut contenir jusqu'à 80 caractères (incluant les espaces). Attribuez un numéro de 1 à 9 à chaque fichier enregistré pour pouvoir le réutiliser ou le remplacer au besoin.

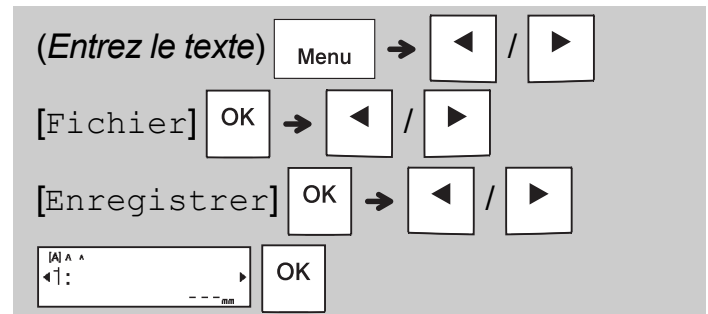
## ► Enregistrement d'un nouveau fichier



### ● REMARQUE

- Si vous enregistrez un fichier sous un numéro déjà attribué à un autre fichier, le message [Écraser OK ?] apparaît sur l'écran ACL. Pour remplacer le fichier existant, appuyez sur . Pour annuler l'enregistrement, appuyez sur .

## ► Impression d'un fichier enregistré

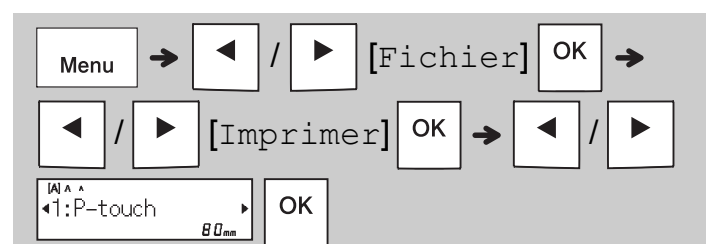



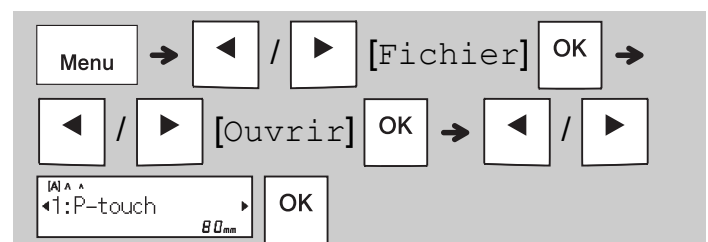



## ► Ouverture d'un fichier enregistré



















## Touche de texte

### ► Modification des paramètres du texte

 →  /  (Sélectionnez un élément)

 →  /  (Sélectionnez un paramètre)



Taille	Grand	
	Moyen	
	Petit	
Style	Normal	
	Gras	
	Contour	
	Ombre	
	Italique	
	I+Gras	
	I+Contour	
	I+Ombre	
	Vertical	
	V+Gras	
Largeur	Normal	
	x 2	
	x 1/2	

## Souligner et Encadrer

Mettez le texte en valeur en le soulignant ou en l'encadrant.



 →  /  [Soul./Encad.]  →

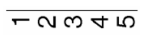
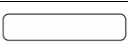

 /  (Sélectionnez un type de cadre) 

2	
12345	
3	
	













## Touche Symboles

### ► Saisie de symboles

 → (Sélectionnez une catégorie)  →

 /  (Sélectionnez un symbole) 

- Consultez le tableau **Symboles** du présent guide.
- Pour annuler une opération, appuyez sur .
- Sélectionnez Histoire pour voir jusqu'à sept symboles utilisés récemment.
- Vous pouvez également insérer des symboles en appuyant sur les touches de raccourci, comme indiqué ci-dessous.

Ponctuation	Barre d'espace	Devise	
Histoire		Grec	
Parenthèses		Électrique	
Puces		Comm Données	
Expos/Indice		AV/Sécurité	
Mathématique		Sécurité	
Flèches			





# Impression d'étiquettes



## ► Aperçu



• Appuyer sur la touche Aperçu permet d'afficher un aperçu de l'étiquette, qui peut différer de l'étiquette réelle imprimée.

• Lorsque l'écran ACL ne peut pas afficher tout le texte en une seule fois, appuyez sur  /

 pour afficher le texte masqué.

• Appuyez sur  /  /  pour quitter le mode Aperçu.

## ► Avance du ruban

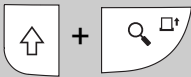

• Cette fonction fait avancer environ 25 mm (1 po) de ruban vierge.

• Ne tirez pas le ruban non découpé de la cassette à ruban; vous risqueriez d'endommager la cassette à ruban.

## ► Impression



Appuyez sur la touche Imprimer pour imprimer le texte affiché sur l'écran ACL.

## ► Impression de plusieurs copies



• Vous pouvez imprimer jusqu'à neuf exemplaires de chaque étiquette.

• NE touchez PAS le levier du coupe-ruban pendant l'affichage du message [Patientez] sur l'écran ACL.

• **Pour couper le ruban** : Une fois l'impression terminée, appuyez sur le levier du coupe-ruban lorsque le message [Veuillez couper] apparaît.

• Pour enlever l'endos, pliez le ruban sur le sens de la longueur en plaçant le texte à l'intérieur, pour exposer les coins intérieurs. Retirez l'endos et apposez le ruban.

## ► Définition de la marge



### [Compl] / [Demi] / [Étroite]

Utilisez l'une de ces options pour personnaliser la longueur de la marge avant et après le texte.

Les pointillés (:) indiquent la fin de l'étiquette.

Coupez le long des pointillés avec des ciseaux.

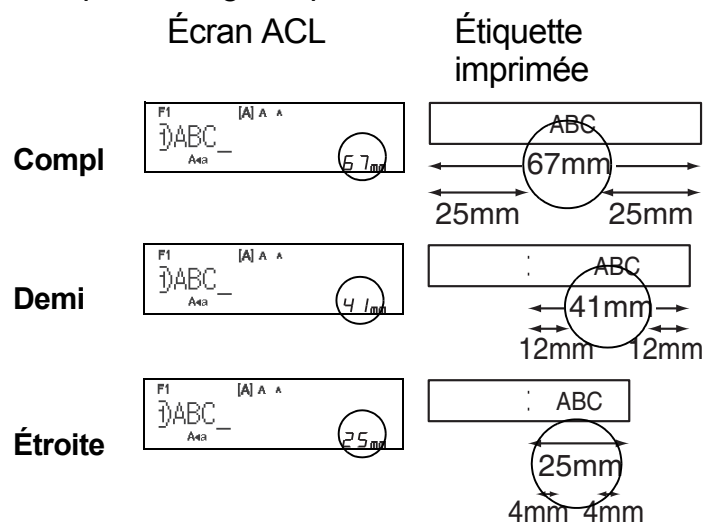

### [Chaîne] (option d'économie du ruban)

Utilisez cette option pour imprimer des étiquettes différentes avec des marges étroites. Cette option permet d'économiser le ruban.

1. Saisissez votre texte.

2. Appuyez sur .

3. Lorsque le message [Avancer OK ?] apparaît sur l'écran ACL, appuyez sur 

pour changer le texte.

4. Effacez le texte, saisissez celui de l'étiquette suivante, puis appuyez sur .

5. Une fois la dernière étiquette imprimée,

appuyez sur  lorsque le message

[Avancer OK ?] apparaît sur l'écran ACL.

## ● REMARQUE

• Lorsque vous utilisez [Chaîne], appuyez sur  +



pour faire avancer le ruban avant d'utiliser le coupe-ruban, sans quoi vous risquez de couper une partie du texte.

• Ne tirez pas sur le ruban; vous risqueriez d'endommager la cassette à ruban.

• Les pointillés (:) indiquent la fin de l'étiquette. Coupez le long des pointillés avec des ciseaux.

### 3 TOUCHES D'APPLICATION D'ÉTIQUETTE

#### Enroulement de câble

Utilisez cette fonction pour créer une étiquette pouvant être enroulée autour d'un câble ou d'un fil.

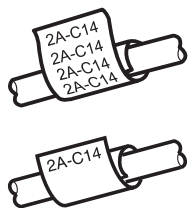

Activez la fonction de rotation de câble/répétition pour imprimer le texte à la suite sur toute la longueur de l'étiquette, afin qu'il puisse être facilement lu dans n'importe quel sens.

- Pour activer la fonction de répétition de texte, appuyez sur **Menu** et sélectionnez **[RotCâble/Rpt]**.

[Rpt txt: Non]

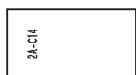

[Rpt txt: Oui]

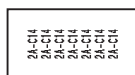

→ / (Sélectionnez un diamètre de câble) **OK** → (Entrez le texte) →

- Diamètre de câble : 3 à 90 mm (0,2 à 3,6 po)  
Valeur par défaut : 6 mm (0,3 po)

#### Étiquette de câble

Utilisez cette fonction pour créer une étiquette pouvant être enroulée autour d'un câble ou d'un fil et dont les extrémités sont collées ensemble pour former un drapeau. Spécifiez la longueur de votre choix ou sélectionnez **[Auto]** pour régler automatiquement la longueur d'étiquette selon la longueur du texte.

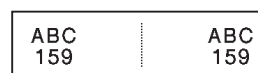
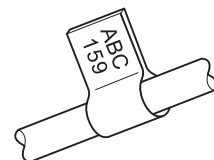

→ / (Sélectionnez une longueur d'étiquette) **OK** → (Entrez le texte) →

- Longueur d'étiquette : 10 à 200 mm (0,4 à 8,0 po), Auto  
Valeur par défaut : Auto
- Utilisez la fonction d'étiquette de câble lorsque le diamètre de l'objet est supérieur à 3 mm (0,2 po).
- Il n'est pas possible de tourner le texte avec la fonction d'étiquette de câble.

#### REMARQUE





- Nous recommandons l'emploi de ruban d'identification flexible Brother pour les étiquettes collées aux câbles et fils.
- Pour annuler les fonctions d'enroulement de câble/d'étiquette de câble/de panneau pendant l'opération, appuyez sur / ou respectivement.
- Selon le format sélectionné, il est possible que tout le contenu de votre texte ne soit pas imprimé. Par exemple, si le texte est trop long par rapport au format choisi, le message d'erreur **[Texte long!]** apparaît.

## Panneau

Utilisez cette fonction pour créer une étiquette pouvant identifier divers composants ou panneaux.

Utiliser la fonction Panneau garantit que les blocs de texte sont espacés de manière uniforme sur une étiquette.

18A      20J      34C      40B

 →  /  (Sélectionnez une longueur de panneau)  → (Entrez le texte) → 









- Longueur de panneau : 30 à 300 mm (1,2 à 12,0 po)  
Valeur par défaut : 50 mm (2,0 po)

## Sérialisation

Utilisez cette fonction pour créer plusieurs étiquettes avec un nombre ou une lettre automatiquement incrémenté sur chaque étiquette.

Cette fonction de sérialisation peut également être utilisée avec les modèles d'enroulement de câble, d'étiquette de câble ou de panneau pour gagner du temps lors de la saisie et de l'impression d'une série d'étiquettes.



18A      18B      18C      18D

(Entrez le texte) →  /  (Sélectionnez un caractère à incrémenter)  → [Sérialis :]  
 /  /  à  → 

- Vous pouvez sérialiser des nombres de 01 à 50.

## 4 INDICATIONS UTILES

### Raccourcis

Langue	Menu → Barre d'espace
Souligner/Encadrer	Menu → ! 1
Longueur d'étiquette	Menu → / 2
Marge	Menu → \ 3
Rotation de câble/ Répétition	Menu → # 4
Fichier	Menu → % 5
Tabulation	Menu → & 6
Longueur de tabulation	Menu → * 7
Unité	Menu → ( 8
Contraste de l'écran ACL	Menu → ) 9
Aperçu	 →  / 

### Réinitialisation du système d'étiquetage P-touch

Vous pouvez réinitialiser votre système d'étiquetage P-touch pour rétablir les paramètres par défaut ou s'il ne fonctionne pas correctement. Le texte, les paramètres et les fichiers en mémoire sont effacés dans leur intégralité.

#### 1 Mettez le système d'étiquetage P-touch

hors tension, maintenez les touches  et

 enfoncées, puis appuyez sur 

pour le remettre sous tension.

#### 2 Relâchez d'abord le bouton d'alimentation,

puis relâchez  et .

Le système d'étiquetage P-touch se rallume avec sa mémoire interne réinitialisée.

Pour toute question ou demande d'information sur votre produit Brother, visitez notre site Web.

Service à la clientèle pour le Canada  
[www.brother.ca/support](http://www.brother.ca/support)

Pour commander des fournitures et des accessoires :  
[www.brother.ca](http://www.brother.ca)

#### ⚠ ATTENTION

L'UTILISATION COMBINÉE DE DIFFÉRENTES PILES (PAR EXEMPLE ALCALINES AVEC Ni-MH) PEUT ENTRAÎNER UNE EXPLOSION. JETEZ LES PILES USÉES CONFORMÉMENT AUX INSTRUCTIONS.

#### REMARQUE

- Retirez les piles si vous ne comptez pas vous servir du système d'étiquetage P-touch pendant une longue période.
- Jetez les piles dans un centre de collecte approprié, pas dans les ordures ménagères. Assurez-vous de respecter toutes les lois fédérales, provinciales et locales applicables.
- Lorsque vous rangez ou jetez une pile, emballez-la avec du ruban adhésif pour empêcher un court-circuit. (voir l'illustration)

1. Ruban adhésif
2. Pile alcaline ou Ni-MH

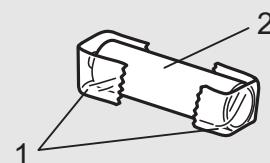











Ne combinez pas des piles usagées et neuves. Remplacez toujours en même temps les six piles par des piles neuves.



# Dépannage

## ► Messages d'erreur

Message	Cause et solution
Piles faibles!	Les piles sont faibles. Si vous utilisez des piles AAA alcalines, remplacez-les par des neuves (n'utilisez pas en même temps des piles anciennes et nouvelles). Si vous utilisez des piles Ni-MH, rechargez-les.
Piles vides !	Les piles sont épuisées et doivent être remplacées.
Invalide!	<ul style="list-style-type: none"> <li>• Un nombre non valide a été saisi comme longueur d'étiquette, longueur d'onglet, diamètre de câble, longueur d'étiquette drapeau ou longueur de panneau.</li> <li>• Une lettre ou un nombre non valide à incrémenter a été sélectionné dans la fonction Sérialisation.</li> </ul>
Pas données !	<ul style="list-style-type: none"> <li>• Vous avez essayé d'imprimer un fichier texte alors qu'aucune donnée n'était enregistrée en mémoire.</li> <li>•  est utilisé alors qu'aucun texte n'a été saisi.</li> <li>•  +  est utilisé alors qu'aucun texte n'a été saisi.</li> <li>•  est utilisé alors qu'aucun texte n'a été saisi.</li> <li>•  ou  a été enfoncée alors qu'aucun texte n'a été saisi en utilisant les modèles.</li> </ul>
Lim. 2 lignes! / Lim. 1 ligne!	<ul style="list-style-type: none"> <li>• Vous avez essayé de saisir une troisième ligne en appuyant sur .</li> <li>• Vous avez essayé d'imprimer ou de prévisualiser deux lignes de texte alors que du ruban de 3,5 mm (0,13 po) ou de 6 mm (0,23 po) était installé. Installez une taille de ruban plus grande.</li> </ul>
Sans Cassette	Aucune cassette n'est installée. Vous devez installer une cassette portant la marque  ou  .

Message	Cause et solution
Coupe-r fermé	Le levier du coupe-ruban a été utilisé pendant l'impression.
Complet!	Le nombre maximal de caractères (80 caractères pour le texte) a déjà été saisi.
Texte long! Modif longueur	Le texte dépasse la longueur du ruban. Réduisez la longueur du texte ou sélectionnez [Auto] comme longueur du ruban.
Avancer OK ?	<ul style="list-style-type: none"> <li>• Vous avez fait avancer le ruban après l'impression lorsque [Chaîne] était sélectionné. Reportez-vous à la section <b>Définition de la marge</b> du présent guide.</li> </ul>
Mauv ruban! Util. Tze rub.	<ul style="list-style-type: none"> <li>• Vous devez utiliser une cassette portant la marque  ou .</li> </ul>

## ► Que faire lorsque

Problème	Solution
L'écran reste vide après avoir mis le système d'étiquetage P-touch sous tension.	<ul style="list-style-type: none"> <li>Assurez-vous que les piles ont été correctement installées. Reportez-vous à la section <b>Installation du bloc d'alimentation et de la cassette à ruban</b>.</li> <li>Il est possible que les piles soient faibles. Remplacez-les.</li> <li>Assurez-vous que l'adaptateur est correctement branché.</li> </ul>
Lorsque l'étiquette est imprimée, il y a trop de marge (espace) des deux côtés du texte.	<ul style="list-style-type: none"> <li>Consultez la section <b>Définition de la marge</b> et sélectionnez [Demi], [Étroite] ou [Chaîne] pour réduire les marges du ruban.</li> </ul>
Le système d'étiquetage P-touch n'imprime pas, ou les caractères imprimés ne sont pas correctement formés.	<ul style="list-style-type: none"> <li>Assurez-vous que la cassette à ruban a été correctement insérée.</li> <li>Si la cassette est vide, remplacez-la.</li> <li>Assurez-vous que le couvercle de la cassette à ruban est bien fermé.</li> </ul>
Le paramètre s'est effacé de lui-même.	<ul style="list-style-type: none"> <li>Il est possible que les piles soient faibles. Remplacez-les.</li> <li>Lorsque vous débranchez l'alimentation électrique pendant plus de trois minutes, le texte et les paramètres de format sont effacés.</li> </ul>
Une ligne horizontale blanche s'affiche à travers le ruban imprimé.	<ul style="list-style-type: none"> <li>De la poussière peut être présente sur la tête d'impression. Retirez la cassette à ruban et utilisez un coton-tige sec pour nettoyer délicatement la tête d'impression en effectuant un mouvement vertical. Reportez-vous à la section <b>Installation du bloc d'alimentation et de la cassette à ruban</b> du présent guide pour voir l'emplacement de la tête d'impression.</li> </ul>

Problème	Solution
Le système d'étiquetage P-touch est « verrouillé » (c'est-à-dire que rien se ne passe lorsque vous appuyez sur une touche, bien qu'il soit sous tension).	<ul style="list-style-type: none"> <li>Reportez-vous à la section <b>Réinitialisation du système d'étiquetage P-touch</b> du présent guide.</li> </ul>
L'imprimante s'éteint lorsque vous essayez d'imprimer.	<ul style="list-style-type: none"> <li>Il est possible que les piles soient faibles. Remplacez-les.</li> <li>Assurez-vous que les piles ont été correctement insérées.</li> <li>Vous n'utilisez pas le bon adaptateur secteur. Utilisez l'adaptateur secteur série AD-24ES.</li> </ul>
Le ruban n'avance pas correctement ou se coince dans le système d'étiquetage P-touch.	<ul style="list-style-type: none"> <li>Assurez-vous que l'extrémité du ruban avance sous les guides-ruban. Reportez-vous à la section <b>Installation du bloc d'alimentation et de la cassette à ruban</b> du présent guide pour voir un exemple.</li> <li>Vous avez appuyé sur le levier du coupe-ruban pendant l'impression. Ne touchez pas au levier du coupe-ruban pendant l'impression.</li> </ul>
Pour changer la langue.	<ul style="list-style-type: none"> <li>Reportez-vous à la section <b>Paramètres initiaux</b> du présent guide.</li> </ul>