



# Gebruikershandleiding

**TD-4210D**

**TD-4410D**

**TD-4420DN**

**TD-4520DN**

## Inhoudsopgave

<b>Voordat u uw Brother-apparaat gebruikt .....</b>	<b>1</b>
Definities van opmerkingen.....	2
Algemene voorzorgsmaatregelen .....	3
Handelsmerken en licenties .....	4
Opmerkingen over Open Source-licenties .....	5
Belangrijke opmerking.....	6
<b>De printer installeren .....</b>	<b>7</b>
Beschrijving van de onderdelen.....	8
De RD-rol plaatsen.....	10
De sensorpositie aflezen.....	13
Het netsnoer aansluiten .....	16
De printer in- en uitschakelen .....	17
<b>Software installeren .....</b>	<b>18</b>
Het printerstuurprogramma en de software op een computer installeren .....	19
Beschikbare toepassingen .....	20
De printer verbinden met een computer.....	21
De printer met een USB-kabel op een computer aansluiten .....	22
De printer via een bedraad LAN met een computer verbinden .....	23
<b>Labels maken en afdrukken met een computer .....</b>	<b>24</b>
Labels maken met P-touch Editor (Windows).....	25
Het hoofdvenster van de modus Express van P-touch Editor (Windows).....	26
Het hoofdvenster van de modus Professional van P-touch Editor (Windows).....	27
Het hoofdvenster van de modus Snap van P-touch Editor (Windows) .....	28
Labels afdrukken met P-touch Editor (Windows).....	29
Labels maken en afdrukken zonder software en stuurprogramma's te installeren .....	30
Afdrukken met de USB-interface (modus voor massaopslag) .....	31
Afbeeldingsgegevens afdrukken zonder gebruik van het printerstuurprogramma .....	32
Afdrukken van labels verdelen over meerdere printers ter verkorting van de afdruktijd (Windows) .....	33
Barcodelabels afdrukken met Afdrukken en afsnijden (Windows).....	35
Barcodes die compatibel zijn met Afdrukken en afsnijden (Windows).....	36
Barcodedocumenten compatibel met Afdrukken en afsnijden (Windows) .....	37
Barcodelabels afdrukken met Afdrukken en afsnijden (Windows) .....	39
Labels afdrukken met het printerstuurprogramma (Windows) .....	41
<b>Labels afdrukken met mobiele apparaten .....</b>	<b>42</b>
Mobiele apps installeren .....	43
<b>Sjablonen overdragen naar de printer (P-touch Transfer Manager) (Windows) .....</b>	<b>44</b>
Sjablonen overdragen naar de printer met P-touch Transfer Manager (Windows).....	45
Opmerkingen over werken met P-touch Transfer Manager (Windows) .....	46
Sjablonen van de computer naar de printer overdragen (Windows).....	47
Een back-up maken van sjablonen en andere gegevens die in de printer zijn opgeslagen (Windows) .....	55
Gegevens uit de printer verwijderen (Windows).....	56
Overdrachtsbestanden en overdrachtspakketbestanden maken (Windows).....	57
Sjablonen die moeten worden overgedragen naar gebruikers distribueren zonder P-touch Transfer Manager (Windows).....	59



<b>Sjablonen beheren of opslaan (P-touch Library)</b> .....	<b>63</b>
Sjablonen bewerken met P-touch Library (Windows) .....	64
Sjablonen afdrucken met P-touch Library (Windows) .....	65
Sjablonen zoeken met P-touch Library (Windows) .....	66
<b>Netwerk</b> .....	<b>68</b>
Informatie over de netwerkbeheerssoftware en -hulpprogramma's .....	69
<b>Updaten</b> .....	<b>70</b>
P-touch Editor bijwerken (Windows) .....	71
De firmware bijwerken .....	73
<b>Printerinstellingen</b> .....	<b>75</b>
De printerinstellingen wijzigen met Printer Instelling Tool (Windows) .....	76
De communicatie-instellingen van Printer Instelling Tool (Windows) .....	78
Apparaatinstellingen van Printer Instelling Tool (Windows) .....	82
Instellingen P-touch Template van Printer Instelling Tool (Windows) .....	87
Instelling papierformaat in Printer Instelling Tool (Windows) .....	90
Gewijzigde instellingen toepassen op meerdere printers (Windows) .....	95
De printerinstellingen wijzigen met webbased management .....	96
Een aanmeldwachtwoord voor webbased management instellen of wijzigen .....	97
De printerinstellingen bevestigen .....	98
<b>Routineonderhoud</b> .....	<b>99</b>
De printer reinigen .....	100
<b>Problemen oplossen</b> .....	<b>102</b>
Als u problemen hebt met het apparaat .....	103
Foutmeldingen en onderhoudsberichten .....	104
Afdrukproblemen .....	106
Versie-informatie .....	111
De printer resetten .....	112
<b>Appendix</b> .....	<b>113</b>
Specificaties .....	114
Software Development Kit .....	116
Media automatisch configureren .....	117
Overzicht Media automatisch configureren .....	118
Gebruik van de functie Media automatisch configureren .....	119
Opties .....	120
De overige onderdelen van de printer reinigen .....	121
De opties voor de labelafpeller wijzigen .....	124
De opties voor afsnijden wijzigen .....	125
Telefoonnummers van Brother .....	126

## Voordat u uw Brother-apparaat gebruikt

- [Definities van opmerkingen](#)
- [Algemene voorzorgsmaatregelen](#)
- [Handelsmerken en licenties](#)
- [Opmerkingen over Open Source-licenties](#)
- [Belangrijke opmerking](#)

## Definities van opmerkingen

In deze gebruikershandleiding worden de volgende symbolen en aanduidingen gebruikt:

 <b>WAARSCHUWING</b>	WAARSCHUWING geeft een mogelijk gevaarlijke situatie aan die, indien genegeerd, kan leiden tot de dood of zwaar lichamelijk letsel.
 <b>VOORZICHTIG</b>	VOORZICHTIG geeft een mogelijk gevaarlijke situatie aan die, indien genegeerd, lichte of matige verwondingen tot gevolg kan hebben.
<b>BELANGRIJK</b>	BELANGRIJK geeft een mogelijk gevaarlijke situatie aan die, als deze niet wordt voorkomen, kan resulteren in schade aan eigendommen, storingen of een niet-werkend product.
<b>OPMERKING</b>	OPMERKING geeft informatie over de bedieningsomgeving, installatievoorwaarden of speciale gebruiksvoorwaarden.
	De tippictogrammen bevatten nuttige hints en extra informatie.
<b>Vet</b>	Vetgedrukte tekst verwijst naar knoppen op het bedieningspaneel van het apparaat of het scherm van de computer.
<i>Cursief</i>	Cursief gedrukte tekst benadrukt een belangrijk punt of verwijst naar een verwant onderwerp.



### Verwante informatie

- [Voordat u uw Brother-apparaat gebruikt](#)

## Algemene voorzorgsmaatregelen

### RD-rollen

- Gebruik alleen accessoires en verbruiksartikelen van Brother (herkenbaar van .
- Als het label wordt bevestigd op een nat, vuil of vettig oppervlak, kan het gemakkelijk loskomen. Reinig het oppervlak waarop het label moet komen voordat u het label bevestigt.
- Bewaar de RD-rol op een koele, donkere plek en gebruik de rol zo snel mogelijk nadat u de verpakking hebt geopend.
- Stel de RD-rol niet bloot aan direct zonlicht, hoge temperaturen, een hoge luchtvochtigheid, wind of stof, om loslaten of verkleuren van de labels te voorkomen.
- Als u met uw nagels of met een metalen voorwerp over het bedrukte oppervlak van een label krast of als u het bedrukte oppervlak aanraakt met vochtige handen, kan de kleur veranderen of vervagen.
- Plak GEEN labels op mensen, dieren en planten. Breng nooit zonder toestemming labels aan op persoonlijke of openbare eigendommen.
- De laatste labels op een RD-rol worden mogelijk niet goed afgedrukt. Om die reden bevat de rol meer labels dan de verpakking aangeeft.
- Als een label is aangebracht en later wordt verwijderd, kan er restmateriaal achterblijven.
- Als een label eenmaal is aangebracht, is het vaak moeilijk te verwijderen.
- Voor waarschuwingen en veiligheidsmaatregelen >> *Handleiding product veiligheid*



### Verwante informatie

- [Voordat u uw Brother-apparaat gebruikt](#)

## Handelsmerken en licenties

- Android en Google Chrome zijn handelsmerken van Google LLC.
- QR Code is een geregistreerd handelsmerk van DENSO WAVE INCORPORATED.
- Epson ESC/P is een gedeponeed handelsmerk van Seiko Epson Corporation.
- Mac, Safari, iPad, iPhone en iPod touch zijn handelsmerken van Apple Inc.
- Mozilla en Firefox zijn wettig gedeponeede handelsmerken van de Mozilla Foundation.
- QR Code Generating Program Copyright© 2008 DENSO WAVE INCORPORATED.
- BarStar Pro Encode Library (PDF417, Micro PDF417, DataMatrix, MaxiCode, AztecCode, GS1 Composite, GS1 Databar, Code93, MSI/Plessey, POSTNET, Intelligent Mail Barcode)  
Copyright© 2007 AINIX Corporation. Alle rechten voorbehouden.
- Blue SDK  
Copyright© 1995-2018 OpenSynergy GmbH.  
Alle rechten voorbehouden. Alle niet-gepubliceerde rechten voorbehouden.
- Voor delen van deze software geldt: copyright © 2014 The FreeType Project ([www.freetype.org](http://www.freetype.org)). Alle rechten voorbehouden.

**Alle handels- en productnamen van bedrijven die vermeld zijn op Brother-producten, de bijbehorende documenten en andere materialen zijn handelsmerken of gedeponeede handelsmerken van de respectieve bedrijven.**



### Verwante informatie

- [Voordat u uw Brother-apparaat gebruikt](#)

## Opmerkingen over Open Source-licenties

Dit product bevat Open-source-software.

Ga voor de opmerkingen over Open Source-licenties naar de pagina van uw model **Handleidingen** op de ondersteuningswebsite van Brother (op [support.brother.com](http://support.brother.com)).



### Verwante informatie

- [Voordat u uw Brother-apparaat gebruikt](#)
-



## Belangrijke opmerking

- De inhoud van dit document en de specificaties van dit product kunnen zonder voorafgaande kennisgeving worden aangepast.
- Brother behoudt zich het recht voor om de specificaties en de inhoud van deze handleiding zonder voorafgaande kennisgeving te wijzigen. Brother is niet aansprakelijk voor schade (inclusief gevolgschade) die voortvloeit uit het gebruik van deze handleiding, andere publicaties of de hierin beschreven producten, ook niet wanneer deze samenhangt met zetfouten of andere fouten of omissies in deze publicaties.
- De afbeeldingen van de schermen in deze handleiding kunnen afwijken van wat er op het scherm wordt weergegeven, afhankelijk van het besturingssysteem, het model van uw product en de softwareversie.
- Lees alle met de printer meegeleverde documenten met veiligheidsvoorschriften en aanwijzingen voor de bediening goed door voordat u de printer in gebruik neemt.
- De printer die in de afbeeldingen wordt weergegeven, kan afwijken van uw model printer.
- De verkrijgbare verbruiksartikelen kunnen per land verschillen.
- Het gebruik van de nieuwste versie van P-touch Editor wordt aanbevolen.



### Verwante informatie

- [Voordat u uw Brother-apparaat gebruikt](#)
-

## De printer installeren

- [Beschrijving van de onderdelen](#)
- [De RD-rol plaatsen](#)
- [De sensorpositie aflezen](#)
- [Het netsnoer aansluiten](#)
- [De printer in- en uitschakelen](#)

## Beschrijving van de onderdelen

### Voorzijde

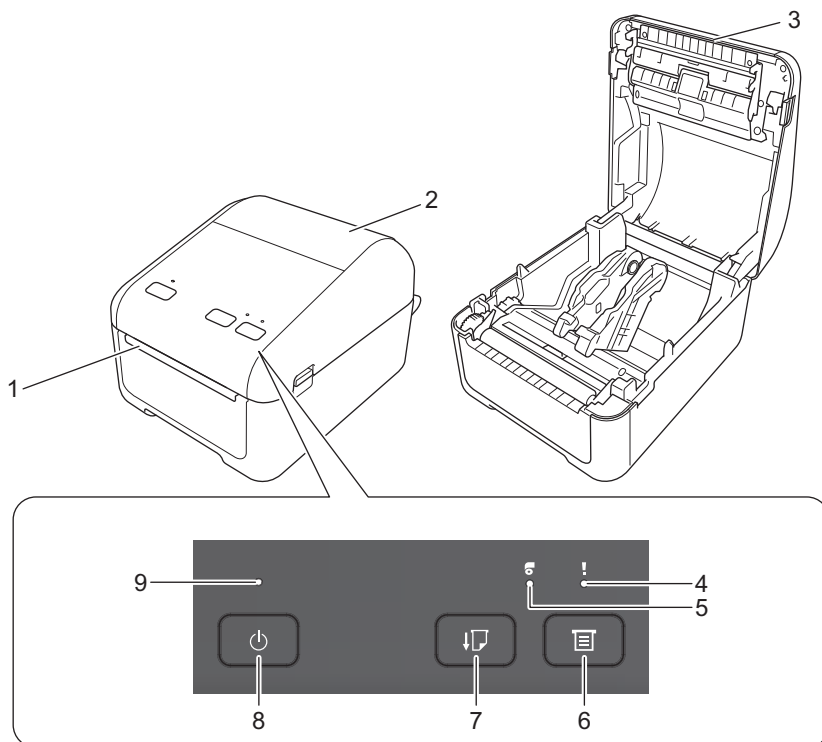

1. Labeluitvoersleuf
2. Klep van het rollencompartiment
3. Afscheurbalk
4. Statuslampje
5. Rollampje
6.  Functieknop
7.  Doorvoerknop
8.  Aan-/uitknop
9. Aan-/uit-lampje



Druk op een willekeurige knop om het afdrukken te pauzeren. Druk opnieuw op deze knop om het afdrukken te hervatten. Het afdrukken kan alleen worden gepauzeerd nadat elke volledige pagina is afgedrukt en kan niet worden gepauzeerd bij de laatste pagina, of tussen pagina's.

### Achterzijde

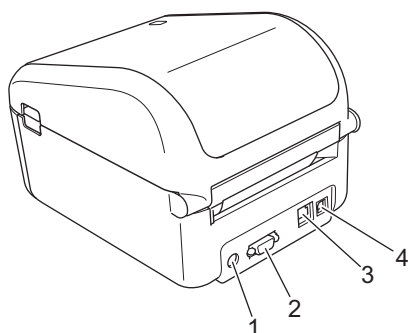

1. Voedingspoort

- 
2. Seriële poort
  3. (TD-4420DN/TD-4520DN) LAN-poort
  4. USB-poort



### **Verwante informatie**

- [De printer installeren](#)
-

## De RD-rol plaatsen

1. Houd  ingedrukt om de printer uit te schakelen.
2. Trek aan beide zijden van de printer aan de ontgrendelingshendels om de klep van het rollencompartiment te ontgrendelen.

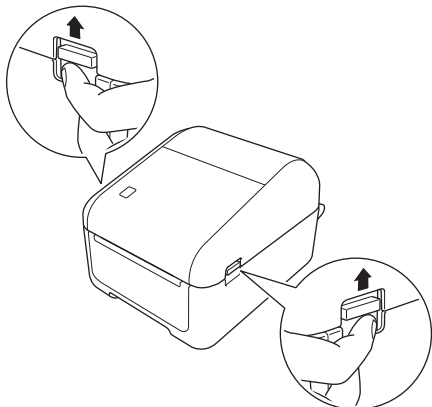

3. Houd de printer vast aan de voorkant en open het compartiment voor de rol door de klep omhoog te trekken.

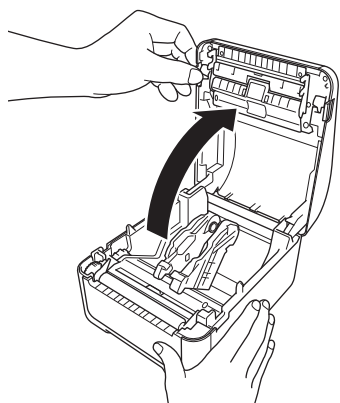

### **VOORZICHTIG**

Raak de afscheurbalk niet met uw vingers aan. Dat kan namelijk leiden tot letsel.

4. Schuif beide rolgeleiders naar buiten.

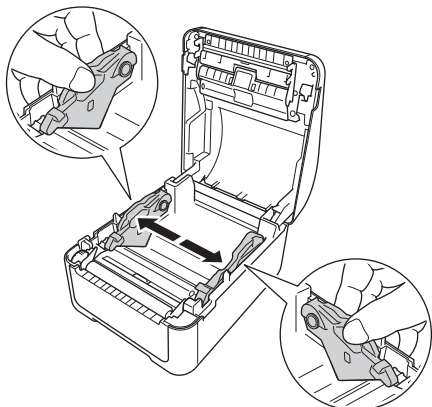



Draai de instelknop in uw richting om de rolgeleiders te vergrendelen.

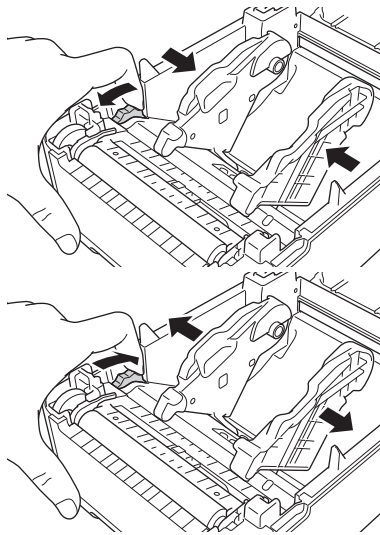

5. Plaats de rol zodanig dat de afdrukzijde van de labels naar boven is gericht, zoals aangegeven in de afbeelding.

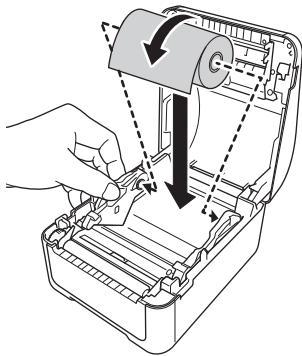

- Bij kettingpapier

Voer het kettingpapier in zoals is aangegeven in de afbeelding.

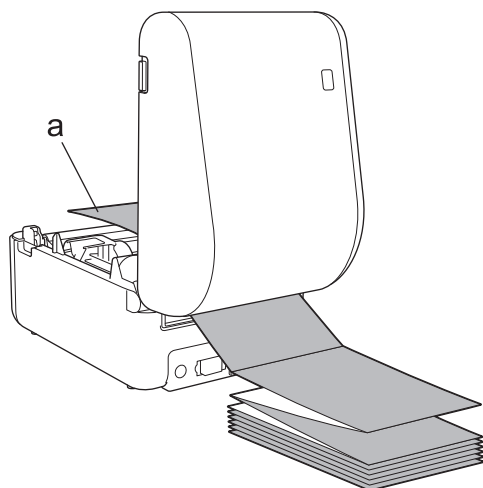

a. Afdrukzijde

Pas de rolgeleiders aan als u kettingpapier gebruikt.

6. Voer het uiteinde van de rol in onder de papierpuntgeleiders (1).  
Plaats het uiteinde van het papier enigszins voorbij de labeluitvoersleuf.

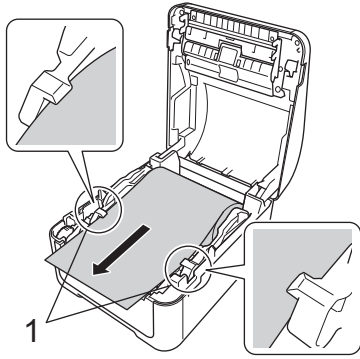

7. Sluit de klep van het rolcompartiment tot u een klik hoort.

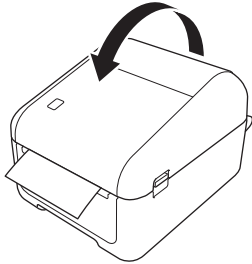

### **⚠ VOORZICHTIG**

Wees voorzichtig als u de klep van het rolcompartiment sluit. Er bestaat kan op letsel als uw vingers klem komen te zitten tussen de onder- en bovenzijde van de klep.

### **BELANGRIJK**

- Laat geen afgedrukte labels achter in de printer. Hierdoor kunnen de labels vastlopen.
- Verwijder alle rollen uit de printer en sluit de klep van het compartiment van de rol als de printer niet wordt gebruikt, om te voorkomen dat er stof en vuil in de printer terecht komen.

### **✓ Verwante informatie**

- [De printer installeren](#)

## De sensorpositie aflezen

Bij het gebruik van RD-rollen en andere rollen moet u de positie van de sensor controleren. Deze positie is afhankelijk van het soort papier dat u gebruikt. Naast RD-rollen kunt u ook andere rollen gebruiken.

- >> [Gestante labels zonder zwarte markering](#)
- >> [Gestante labels met zwarte markering](#)
- >> [Bonnenpapier zonder zwarte markering](#)
- >> [Media met zwarte markering](#)
- >> [Media met gaten](#)
- >> [Polsbandjes](#)

### Gestante labels zonder zwarte markering

De sensor transmissie/opening detecteert het begin van het label en voert het label in op de juiste positie.

- Lijn de schuifregelaar uit met ▼ op de printer.

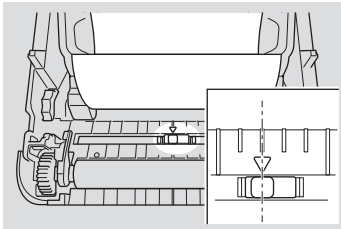

### Gestante labels met zwarte markering

De sensor reflectief/zwarte markering detecteert de markering en voert het papier in op de juiste positie.

- Lijn de schuifregelaar uit zoals aangegeven in de illustratie.

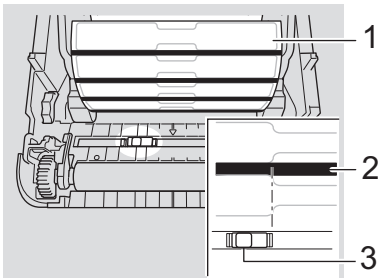

1. Achterkant van het papier
2. Zwarte markering
3. Sensor reflectief/zwarte markering

### Bonnenpapier zonder zwarte markering

De sensor reflectieve/zwarte markering detecteert het einde van een papierrol.

- Lijn de schuifregelaar uit met ▼ op de printer.

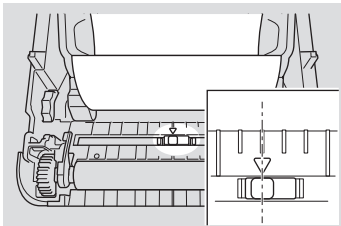

### Media met zwarte markering

De sensor reflectief/zwarte markering detecteert de markering en voert het papier in op de juiste positie.

- Lijn de schuifregelaar uit met het midden van de zwarte markering op het papier.



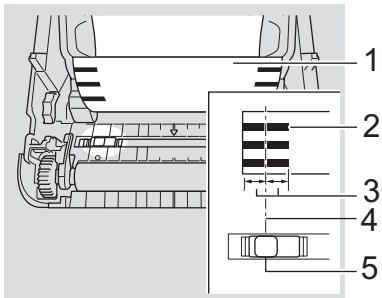

1. Achterkant van het papier
2. Zwarte markering
3. 4 mm of meer

Zorg voor ten minste 4 mm ruimte links en rechts van het midden van de zwarte markering.

4. Het midden van de zwarte markering
5. Sensor reflectief/zwarte markering



Als u papier gebruikt met maximale breedte van 118 mm, moet u een zwarte markering maken met een lengte van ten minste 12 mm vanaf de linker- of rechterraand van het papier, zodat de sensor voor reflectieve/zwarte markering de zwarte markering kan detecteren. Als de zwarte markering te kort is, kan de sensor reflectieve/zwarte markering die niet detecteren.

## Media met gaten

De sensor reflectieve/zwarte markering detecteert het gat en voert de media in naar de juiste positie.

- Lijn de schuifregelaar uit zoals aangegeven in de illustratie.

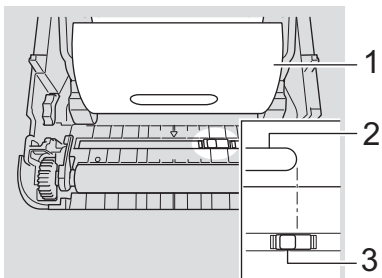

1. Achterkant van het papier
2. Gat in media
3. Sensor reflectief/zwarte markering

## Polsbandjes

De sensor reflectief/zwarte markering detecteert de markering en voert het papier in op de juiste positie.

- Lijn de schuifregelaar uit zoals aangegeven in de illustratie.

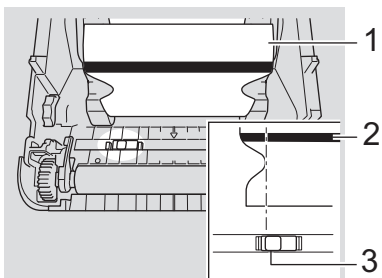

1. Achterkant van het papier
2. Zwarte markering
3. Sensor reflectief/zwarte markering



## Verwante informatie

- [De printer installeren](#)

### **Gerelateerde onderwerpen:**

- [Media automatisch configureren](#)

## Het netsnoer aansluiten

1. Sluit de netspanningsadapter aan op de printer.
2. Sluit het netsnoer aan op de netspanningsadapter.
3. Steek de stekker van het netsnoer vervolgens in een geaard stopcontact.

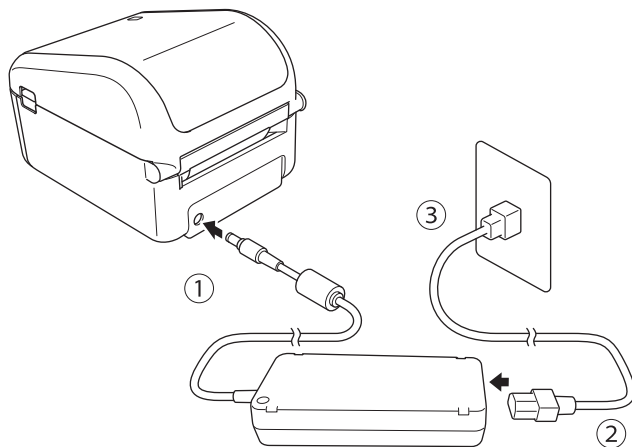

### ✓ Verwante informatie

- [De printer installeren](#)

## De printer in- en uitschakelen

- Druk op  om de printer in te schakelen.



Druk op  om het einde van de rol uit te lijnen.

Het aan-/uitlampje gaat groen branden.

- Schakel de printer uit door  ingedrukt te houden tot het aan-/uitlampje uit gaat.

### OPMERKING

Koppel na het uitschakelen van de printer de netspanningsadapter en het netsnoer pas los nadat het aan-/uitlampje is gedoofd.



### Verwante informatie

- [De printer installeren](#)

## Software installeren

- Het printerstuurprogramma en de software op een computer installeren
- De printer verbinden met een computer

## Het printerstuurprogramma en de software op een computer installeren

Installeer de printerstuurprogramma's, P-touch Editor en eventueel andere toepassingen als u vanaf een computer wilt afdrukken.

1. Ga naar [install.brother](http://install.brother) en download het installatieprogramma voor de software/documentatie.
2. Dubbelklik op het gedownloade installatieprogramma en volg de instructies op het scherm om de installatie uit te voeren.
3. Sluit het dialoogvenster als de installatie voltooid is.



---

(TD-4420DN/TD-4520DN)

Als u de printer wilt gebruiken met een andere verbindingmethode dan de methode die is opgegeven tijdens de installatie, opent u het installatieprogramma, installeert u de software en printerstuurprogramma's opnieuw en selecteert u de gewenste verbindingmethode.

---



### Verwante informatie

- [Software installeren](#)
    - [Beschikbare toepassingen](#)
-

## Beschikbare toepassingen

### Beschikbare toepassingen voor Windows

App	Kenmerken
P-touch Editor	Hiermee kunt u uw eigen labels ontwerpen en afdrukken. Gebruik de ingebouwde tekentools om verschillende lettertypen en stijlen te maken, afbeeldingen te importeren en barcodes toe te voegen.
P-touch Transfer Manager	Met dit programma kunt u sjablonen en andere gegevens overdragen naar de printer en backups van gegevens opslaan op de computer. Dit hulpprogramma wordt samen met P-touch Editor geïnstalleerd.
P-touch Library	P-touch Editor-sjablonen beheren en afdrukken. Met P-touch Library kunt u sjablonen afdrukken. Dit hulpprogramma wordt samen met P-touch Editor geïnstalleerd.
P-touch Update Software	Software bijwerken naar de nieuwste versie.
Printer Instelling Tool	De printerinstellingen via een computer opgeven.
BRAdmin Light (TD-4420DN/ TD-4520DN)	De printer zoeken op het netwerk en de basisinstellingen configureren vanaf uw computer.
BRAdmin Professional (TD-4420DN/ TD-4520DN)	De printer zoeken op het netwerk en geavanceerde instellingen en updates configureren vanaf uw computer.
Font Manager	Hiermee kunt u lettertypen naar de printer overdragen en lettertypen uit de printer verwijderen. Via de beschikbare afdrukopdrachten krijgt u toegang tot de overgedragen lettertypen en kunt u deze afdrukken.  <ul style="list-style-type: none"><li>• Informatie over het gebruik van lettertypen Als u lettertypen gaat gebruiken, moet u de bepalingen en voorwaarden die door de rechtmatige eigenaar van de lettertypen zijn opgesteld naleven. Voordat u lettertypen gaat downloaden, moet u bevestigen dat u beschikt over een legitieme licentie voor het gebruik van de lettertypen en de bijbehorende bepalingen en voorwaarden naleven.</li></ul>



#### Verwante informatie

- [Het printerstuurprogramma en de software op een computer installeren](#)

## De printer verbinden met een computer

- [De printer met een USB-kabel op een computer aansluiten](#)
- [De printer via een bedraad LAN met een computer verbinden](#)



## De printer met een USB-kabel op een computer aansluiten

1. Controleer of de printer uitgeschakeld is voordat u de USB-kabel aansluit.
2. Gebruik de USB-kabel om de printer via de USB-poort aan de achterzijde van de printer met de computer te verbinden.

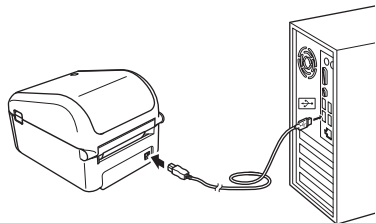

3. Schakel de printer in.

### **Verwante informatie**

- [De printer verbinden met een computer](#)

## De printer via een bedraad LAN met een computer verbinden

Gerelateerde modellen: TD-4420DN/TD-4520DN

Installeer de printerstuurprogramma's en Printer Instelling Tool en geef de instellingen voor een bedrade LAN-verbinding op als u een statisch IP-adres wilt gebruiken voor de verbinding tussen de printer en een bedraad LAN-netwerk.

### Netwerkkabel

Gebruik een parallelle twisted-pairkabel categorie 5 (of hoger) voor een 10BASE-T- of 100BASE-TX Fast Ethernet-netwerk.

### BELANGRIJK

Verbind dit product nooit met een LAN-verbinding die kan blootstaan aan te hoge voltages.

1. Als tijdens de installatie instructies op het scherm worden weergegeven, controleer dan of de printer is uitgeschakeld voordat u de LAN-kabel aansluit.
2. Steek de LAN-kabel in de LAN-poort aan de achterzijde van de printer.
3. Schakel de printer in.



### Verwante informatie

- [De printer verbinden met een computer](#)

## Labels maken en afdrukken met een computer

- [Labels maken met P-touch Editor \(Windows\)](#)
- [Labels afdrukken met P-touch Editor \(Windows\)](#)
- [Labels maken en afdrukken zonder software en stuurprogramma's te installeren](#)
- [Afdrukken van labels verdelen over meerdere printers ter verkorting van de afdruktijd \(Windows\)](#)
- [Barcodelabels afdrukken met Afdrukken en afsnijden \(Windows\)](#)
- [Labels afdrukken met het printerstuurprogramma \(Windows\)](#)

## Labels maken met P-touch Editor (Windows)

Installeer P-touch Editor en het printerstuurprogramma zodat u de printer kunt gebruiken met uw computer.

Ga voor de nieuwste stuurprogramma's en software naar de pagina **Downloads** van uw model op de ondersteuningswebsite van Brother: [support.brother.com](http://support.brother.com).

1. Start P-touch Editor .

- **Windows 10/Windows Server 2016:**

Klik op **Start > Brother P-touch > P-touch Editor 5.2** of dubbelklik op het pictogram **P-touch Editor 5.2** op het bureaublad.

- **Windows 8/Windows 8.1/Windows Server 2012/Windows Server 2012 R2:**

Klik op het pictogram **P-touch Editor 5.2** in het scherm **Toepassingen** of dubbelklik op het pictogram **P-touch Editor 5.2** op het bureaublad.

- **Windows 7/Windows Server 2008/Windows Server 2008 R2:**

Klik op **Starten > Alle programma's > Brother P-touch > P-touch Editor 5.2** of dubbelklik op het pictogram **P-touch Editor 5.2** op het bureaublad.

P-touch Editor wordt gestart.

2. Voer een van de volgende handelingen uit:

- Als u een bestaande lay-out wilt openen, klikt u op **Openen** (1).
- Als u een vooraf gedefinieerde lay-out wilt koppelen aan een database, schakelt u het selectievakje naast **Verbinden met database** (2) in.
- Als u een nieuwe lay-out wilt maken, dubbelklikt u in het deelvenster **Nieuwe lay-out** (3) of klikt u in het deelvenster **Nieuwe lay-out** (3) en vervolgens op →.
- Als u een nieuwe lay-out wilt maken op basis van een vooraf gedefinieerde lay-out, dubbelklikt u op de knop van een categorie (4) of selecteert u een knop van een categorie (4) en klikt u op →.

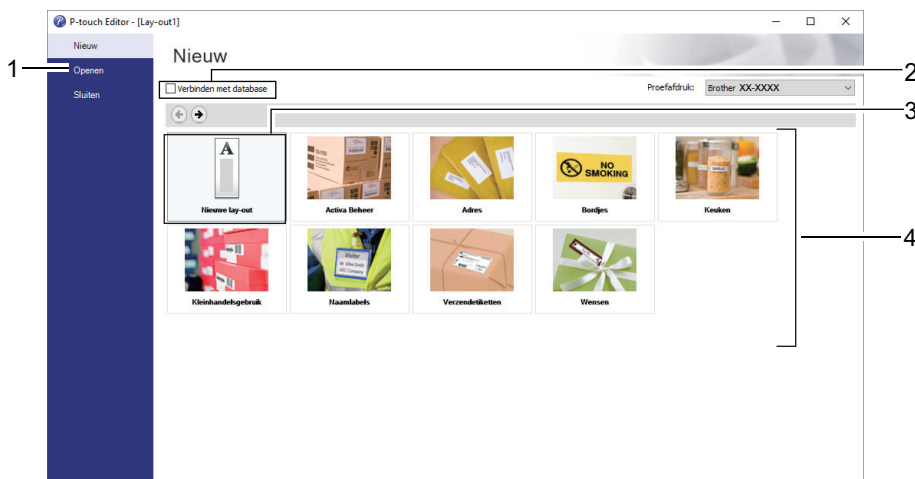

Als u zelf wilt bepalen hoe P-touch Editor wordt opgestart, klikt u op **Extra > Opties** in de menubalk van P-touch Editor. Daarop wordt het dialoogvenster **Opties** weergegeven. Selecteer aan de linkerkant de kop **Algemeen** en vervolgens de gewenste instelling in de vervolgkeuzelijst **Taken** onder **Instellingen bij starten**.



### Verwante informatie

- [Labels maken en afdrucken met een computer](#)
  - [Het hoofdvenster van de modus Express van P-touch Editor \(Windows\)](#)
  - [Het hoofdvenster van de modus Professional van P-touch Editor \(Windows\)](#)
  - [Het hoofdvenster van de modus Snap van P-touch Editor \(Windows\)](#)

## Het hoofdvenster van de modus Express van P-touch Editor (Windows)

In de modus Express kunt u snel lay-outs met tekst en afbeeldingen maken.

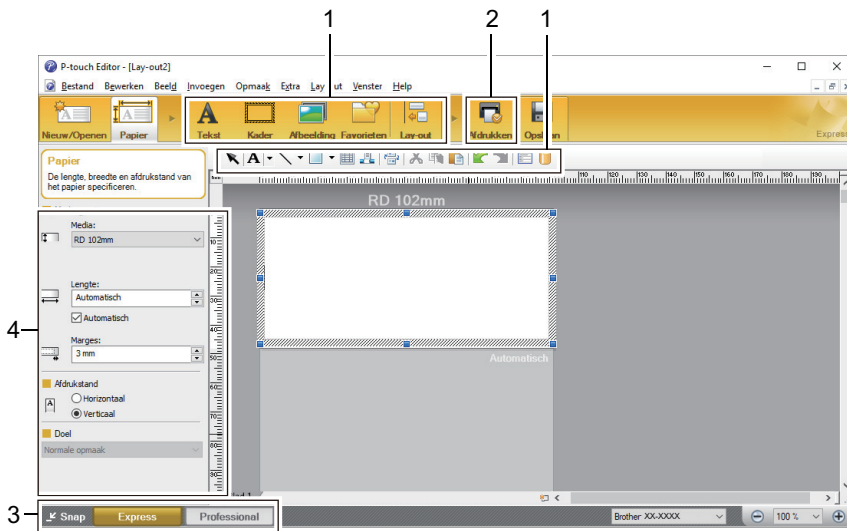

1. Werkbalken bewerken
2. Knop Afdrukken
3. Selectieknoppen bewerkingmodus
4. Eigenschappenpaletten

### ✓ Verwante informatie

- [Labels maken met P-touch Editor \(Windows\)](#)

## Het hoofdvenster van de modus Professional van P-touch Editor (Windows)

In de modus Professional kunt u lay-outs maken met een brede keuze uit geavanceerde functies en opties.

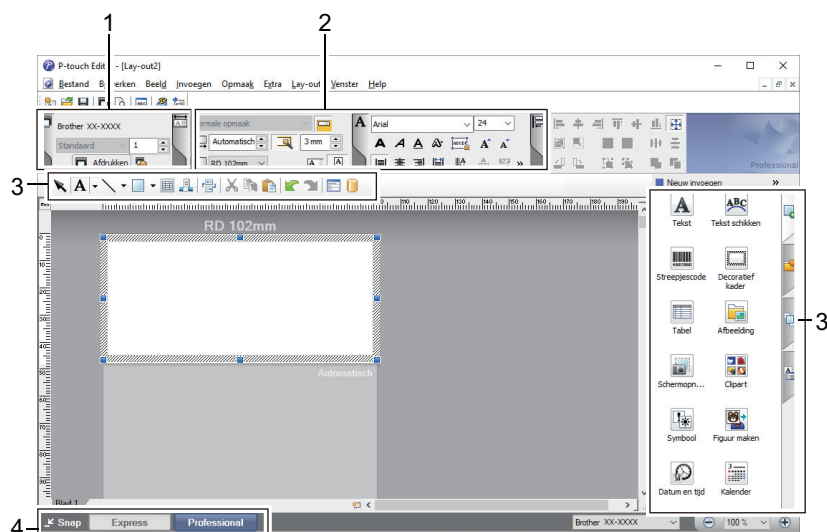

1. Menu Afdrucken
2. Eigenschappenpaletten
3. Werkbalken bewerken
4. Selectieknoppen bewerkingmodus



### Verwante informatie

- [Labels maken met P-touch Editor \(Windows\)](#)

## Het hoofdvenster van de modus Snap van P-touch Editor (Windows)

In de modus Snap kunt u een schermopname maken van het volledige computerscherm of van een deel hiervan. Vervolgens kunt u de schermopname als afbeelding afdrucken.

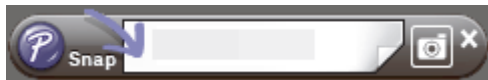
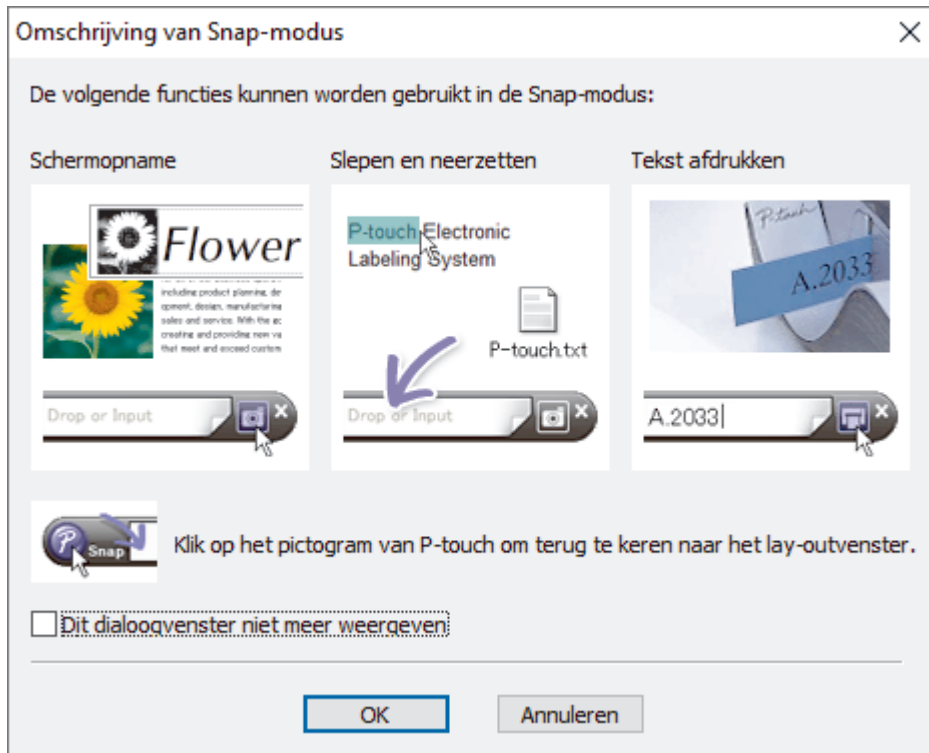

### ✓ Verwante informatie

- [Labels maken met P-touch Editor \(Windows\)](#)

## Labels afdrukken met P-touch Editor (Windows)

- >> [Modus Express](#)
- >> [Modus Professional](#)
- >> [Modus Snap](#)

### Modus Express

Configureer de instellingen in het scherm Afdrukken voordat u gaat afdrukken.

- Klik in de menubalk op **Bestand > Afdrukken** of klik op  (**Afdrukken**).

### Modus Professional

Configureer de instellingen in het scherm Afdrukken voordat u gaat afdrukken.

- Klik in de menubalk op **Bestand > Afdrukken** of klik op .



Klik op  om het afdrukken te starten zonder de instellingen te wijzigen.

### Modus Snap

- Voer de tekst in en klik op .

### ✓ Verwante informatie

- [Labels maken en afdrukken met een computer](#)



## **Labels maken en afdrukken zonder software en stuurprogramma's te installeren**

- [Afdrukken met de USB-interface \(modus voor massaopslag\)](#)
- [Afbeeldingsgegevens afdrukken zonder gebruik van het printerstuurprogramma](#)

## Afdrukken met de USB-interface (modus voor massaopslag)

Met de functie voor massaopslag kunt u via de USB-interface een bestand naar de printer sturen zonder een printerstuurprogramma te installeren.

Deze functie is handig voor:

- Printerinstellingen uit een opdrachtbestand (.bin-bestand) toepassen en sjablonen (.blf-bestanden) aan de printer toevoegen zonder hulpprogramma's te gebruiken. Beide bestandstypen kunnen alleen door een beheerder worden gedistribueerd.
- Het uitvoeren van opdrachten zonder het printerstuurprogramma te installeren.
- Het gebruik van een apparaat met een besturingssysteem (inclusief niet-Windows-besturingssystemen) met ondersteuning van een USB-hostfunctie voor het afdrukken en overdragen van gegevens.

1. Controleer of de printer is uitgeschakeld.

2. Druk, terwijl u  ingedrukt houdt, op .

Het aan-/uit-lampje gaat groen branden.

3. Verbind de computer of het mobiele apparaat via een USB-kabel met de printer.

Het gebied voor massaopslag van de printer wordt als een map op het scherm van de computer of het apparaat weergegeven.



Als het gebied voor massaopslag niet automatisch wordt weergegeven, raadpleegt u de instructies voor het besturingssysteem van de computer of het mobiele apparaat voor informatie over toegang tot het gebied voor massaopslag.

4. Sleep het bestand dat u wilt kopiëren naar het massaopslaggebied.

5. Druk op .

De opdrachten in het opdrachtbestand worden uitgevoerd en het statuslampje knippert eenmaal groen. Nadat de opdrachten zijn uitgevoerd, gaat het statuslampje groen branden.

6. Schakel de printer uit om de modus voor massaopslag uit te schakelen.

### OPMERKING

- Als de printer wordt uitgeschakeld, wordt de modus voor massaopslag gedeactiveerd en worden alle bestanden uit het gebied voor massaopslag verwijderd.
- Deze functie ondersteunt alleen .bin- en .blf-bestanden.
- Maak geen mappen in het massaopslaggebied. Als u een map maakt in het massaopslaggebied, zijn bestanden in die map niet toegankelijk.
- Het massaopslaggebied heeft een capaciteit van 16 MB.
- Als er meerdere bestanden worden gekopieerd, worden de opdrachten wellicht niet uitgevoerd.
- Alleen de USB-verbinding is beschikbaar als de printer in de modus voor massaopslag staat.
- Open geen andere bestanden in het massaopslaggebied als een gekopieerd bestand wordt uitgevoerd.



### Verwante informatie

- [Labels maken en afdrukken zonder software en stuurprogramma's te installeren](#)

## Afbeeldingsgegevens afdrukken zonder gebruik van het printerstuurprogramma



- De functie voor massaopslag ondersteunt het afdrukken van JPEG-afbeeldingen.
- De printer converteert een kleuren JPEG-afbeelding naar zwart-wit met behulp van een rasterproces.
- Als u een zwart-wit JPEG-afbeelding naar de printer stuurt, kan het rasterproces leiden tot een onscherpe afbeelding.
- U kunt proberen de afdrukkwaliteit te verbeteren door alle voorbewerkingen van de JPEG-afbeelding uit te schakelen.

- U kunt alleen JPEG-afbeeldingen afdrukken. (Beperkt tot bestanden met de extensie .jpg.)
- De maximale bestandsgrootte is 16 MB.  
(2 MB als u gebruik maakt van de functie voor massaopslag.)
- De maximale resolutie is als volgt:
  - TD-4210D/TD-4410D/TD-4420DN  
Hoogte × breedte = 24.000 × 832 punten
  - TD-4520DN  
Hoogte × breedte = 36.000 × 1.280 punten

Bij overschrijding van deze grenzen worden de gegevens, die de printer ontvangt, genegeerd en niet afgedrukt.

- Er wordt afgedrukt bij 1 pixel = 1 punt.
- De printer voert een binaire verwerking uit (eenvoudig binair) om de afbeelding af te drukken.
- De afbeelding wordt afgedrukt met de hoogte-breedteverhouding van de ontvangen gegevens.



### Verwante informatie

- [Labels maken en afdrukken zonder software en stuurprogramma's te installeren](#)

## Afdrukken van labels verdelen over meerdere printers ter verkorting van de afdruktijd (Windows)

Als u een groot aantal labels wilt afdrukken, kunt u het werk over meerdere printers verdelen via een USB- of netwerkverbinding om de benodigde tijd voor het afdrukken te verkorten.



- De functie Gedistribueerd afdrukken kan alleen worden gebruikt met printers van hetzelfde modelnummer.
- Het aantal pagina's wordt verdeeld over de geselecteerde printers. Als het opgegeven aantal pagina's niet evenredig kan worden verdeeld over de printers, worden ze over de printers verdeeld zoals aangegeven in onderstaande afbeelding.

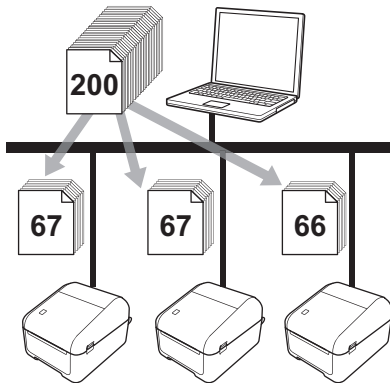

- Soms wordt er geen informatie gedetecteerd van een printer die via een USB-hub of een afdrukserver is verbonden. Voer de instellingen handmatig in voordat u gaat afdrukken en controleer of de printer gebruikt kan worden voor het afdrukken.
- (TD-4420DN/TD-4520DN)  
Bij gebruik van een router en afhankelijk van de gebruikte beveiligingsfuncties, zoals een firewall, is het soms niet mogelijk om deze functie te gebruiken.
- Wij raden aan een verbindingstest uit te voeren voor uw specifieke bedrijfsomgeving. Neem voor hulp contact op met uw IT-manager of beheerder.

1. Klik in P-touch Editor op **Bestand > Afdrukken**.
2. Klik op **Eigenschappen**.
3. Klik op het tabblad **Geavanceerd**, schakel het selectievakje **Gedistribueerd afdrukken** in en klik op **Instellingen**.

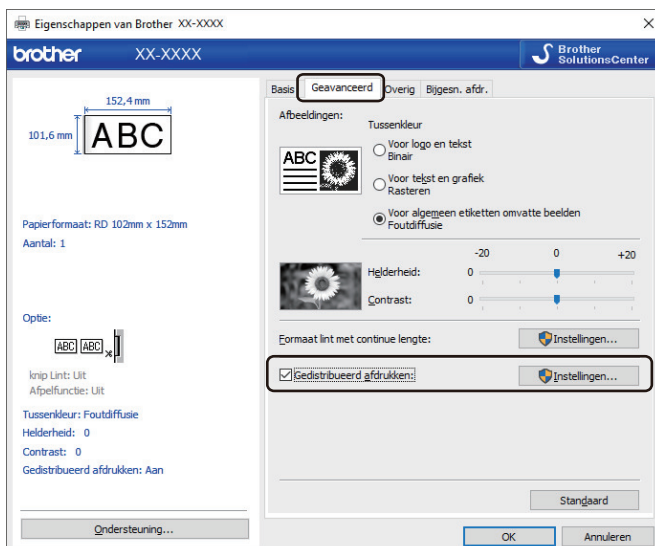

Het dialogvenster **Instellingen gedistribueerd afdrukken** wordt weergegeven.

4. Selecteer de printers die u voor gedistribueerd afdrukken wilt gebruiken.

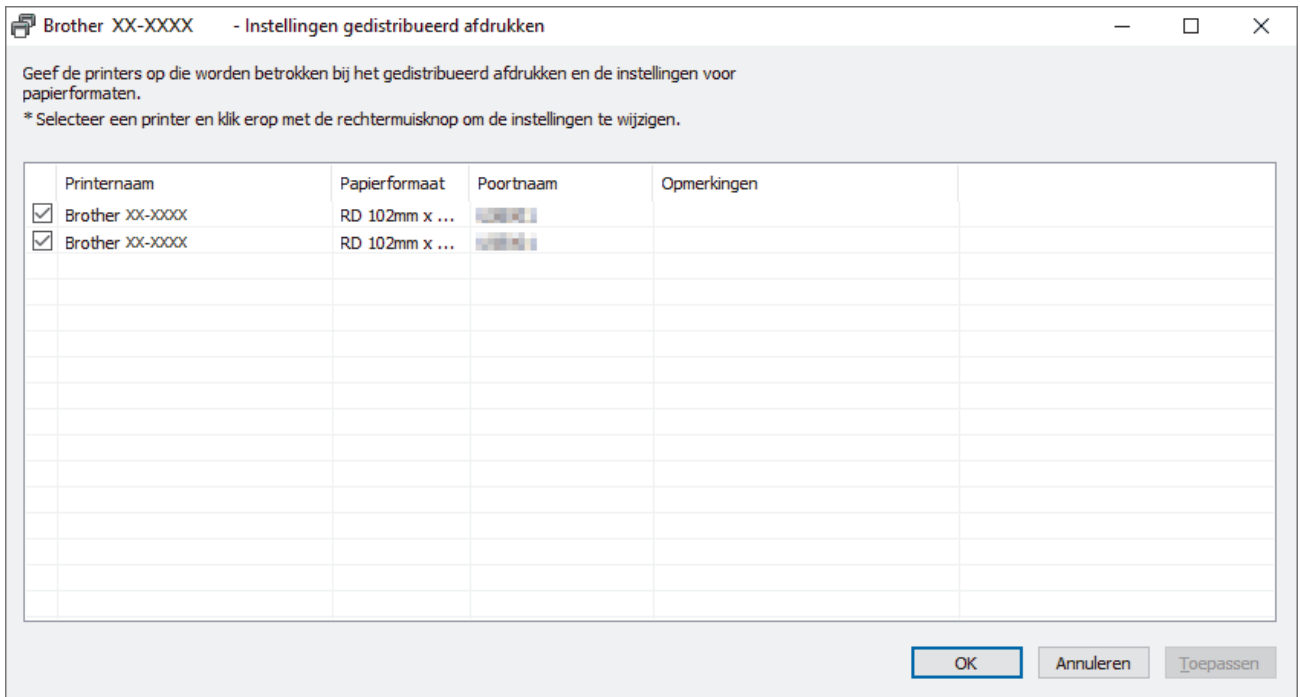

(TD-4420DN/TD-4520DN)

Als er meerdere printers zijn aangesloten, kunt u de gewenste printer vinden aan de hand van de poortnaam. Het gedeelte xxxxxxxxxxxx in BRNxxxxxxxxxxxx in de poortnaam is het MAC-adres/Ethernet-adres van de printer. U kunt het MAC-adres/Ethernetadres opvragen door de printerinstellingen af te drukken.

- Klik met de rechtermuisknop op de geselecteerde printer of printers en klik vervolgens op **Instellingen**. Selecteer het labelformaat in de vervolgkeuzelijst **Papierformaat**.  
Als u meerdere printers hebt geselecteerd, worden dezelfde labelinstellingen op alle printers toegepast.
- Klik op **OK** om het dialoogvenster voor het instellen van het labelformaat te sluiten.
- Klik op **OK** om het dialoogvenster **Instellingen gedistribueerd afdrukken** te sluiten.  
Het opgeven van de instellingen is voltooid.
- Klik op **OK** om het dialoogvenster **Eigenschappen** te sluiten.
- Start het afdrukken.



### Verwante informatie

- [Labels maken en afdrukken met een computer](#)

## Barcodelabels afdrukken met Afdrukken en afsnijden (Windows)

Gerelateerde modellen: TD-4520DN

Het is mogelijk een of meerdere barcodes af te drukken vanuit een pdf-bestand met het formaat A4 of Letter. De functie Afdrukken en afsnijden herkent de barcodes automatisch en zal deze een voor een afdrukken en afsnijden.

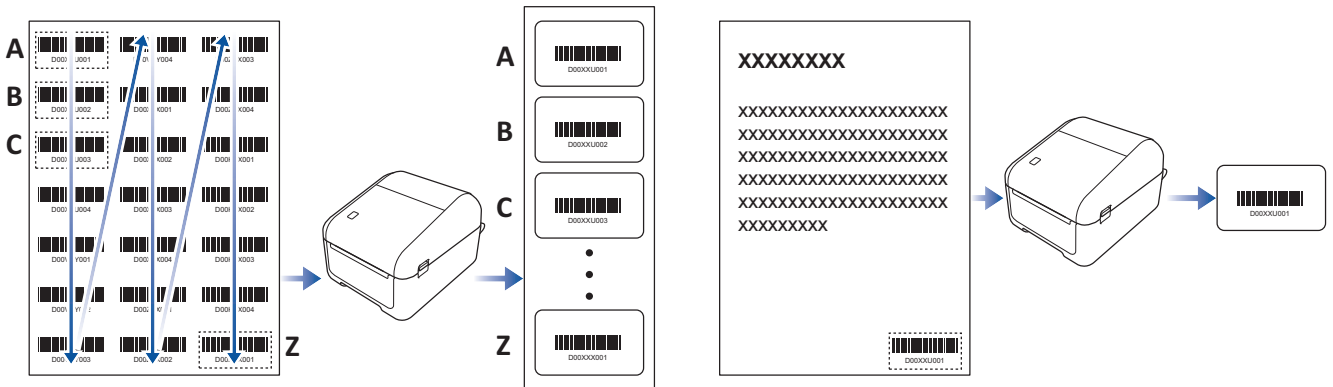

- De functie Afdrukken en afsnijden is alleen beschikbaar als u afdruckt met het Windows-printerstuurprogramma en is niet beschikbaar in P-touch Editor.
- De nauwkeurigheid van de functie Afdrukken en afsnijden is afhankelijk van de gebruiksomgeving, het afdruckmateriaal en de inhoud van de labels.

Het gebruik van duidelijke zwart-wit barcodes wordt aanbevolen.

Als de omstandigheden niet optimaal zijn, kan het voorkomen dat sommige labels niet helemaal naar wens worden afgedrukt of afwijken van het origineel.

Raadpleeg voor meer informatie de ondersteuningswebsite van Brother: [support.brother.com](http://support.brother.com).



### Verwante informatie

- [Labels maken en afdrukken met een computer](#)
  - [Barcodes die compatibel zijn met Afdrukken en afsnijden \(Windows\)](#)
  - [Barcodedocumenten compatibel met Afdrukken en afsnijden \(Windows\)](#)
  - [Barcodelabels afdrukken met Afdrukken en afsnijden \(Windows\)](#)

## Barcodes die compatibel zijn met Afdrukken en afsnijden (Windows)

Gerelateerde modellen: TD-4520DN

### Barcodespecificaties

Eigenschap	Specificatie
Verticale breedte	5 mm (minimaal)
Horizontale breedte	De smalste barcode: 0,5 mm (minimum)
Marge	Tienmaal de breedte van de smalste barcode (minimaal)
Kleur	Zwart
Achtergrondkleur	Wit
Celbreedte (breedste barcode)	0,5 mm (minimum)

- Code 39/ code 3 van 9
- ITF/ ITF-14/ interleaved 2 van 5
- GS1-128 (UCC/ EAN-128)
- Codabar (code 2 van 7, NW-7)
- CODE 93
- CODE 128
- UPC-A
- UPC-E
- JAN-8/ EAN-8
- JAN-13/ EAN-13
- QR-code <sup>1</sup>
- Datamatrix / GS1 Datamatrix <sup>1</sup>
- PDF417 <sup>1</sup>
- MaxiCode <sup>1</sup>



### Verwante informatie

- [Barcodelabels afdrukken met Afdrukken en afsnijden \(Windows\)](#)

<sup>1</sup> beschikbaar voor verzendlabels

## Barcodedocumenten compatibel met Afdrukken en afsnijden (Windows)

Gerelateerde modellen: TD-4520DN

Om de functie Afdrukken en afsnijden te kunnen gebruiken, moet u een barcodedocument maken en dat als pdf-bestand opslaan.

Zorg ervoor dat de laatste barcode-pdf aan de volgende voorwaarden voldoet:

### Barcodevoorwaarden voor productlabels

Item	Status
Totaal aantal barcodes	Tussen 1 en 99.
Barcodetype	Gebruik uitsluitend barcodes die compatibel zijn met de functie Afdrukken en afsnijden.
Barcodepositie	Zorg dat de barcodes niet scheef staan of gedraaid zijn. Ze moeten evenwijdig zijn met de boven- en onderzijde van elke pagina. Zorg ervoor dat de barcodes beginnen in de linker bovenhoek, vervolgens omlaag gaan in de eerste kolom en verder gaan in de kolom rechts van deze kolom.

### Barcodeopmaak voor productlabels

Juiste barcodelay-out	Onjuiste barcodelay-out
	<p>Niet herkend (niet uitgelijnd met de marge boven)</p>

### Barcodevoorwaarden voor verzendlabels

Item	Status
Totaal aantal barcodes	Tussen 1 en 9 barcodes
Barcodetype	Gebruik uitsluitend barcodes die compatibel zijn met de functie Afdrukken en afsnijden.
Barcodepositie	Zorg dat de barcodes recht staan.

### Barcodeopmaak voor verzendlabels

De labels worden bijgesneden als aan een van onderstaande voorwaarden wordt voldaan:

- Het label bevindt zich op gelinieerd papier.
- Het label bevat over de gehele breedte van het label horizontale lijnen.
- Het label bevat over de gehele lengte van het label verticale lijnen.



## Juiste barcodelay-out



### Verwante informatie

- [Barcodelabels afdrukken met Afdrukken en afsnijden \(Windows\)](#)

## Barcodelabels afdrukken met Afdrukken en afsnijden (Windows)

Gerelateerde modellen: TD-4520DN

Controleer of de printer met behulp van een USB-kabel of via een netwerkverbinding met een computer of mobiel apparaat is verbonden.

1. Open het pdf-barcodebestand dat u wilt afdrukken.
2. Klik op **Bestand > Afdrukken**.
3. Klik op de vervolgkeuzelijst **Printer** en selecteer de printer.
4. Schakel in de sectie **Pagina vergroten/verkleinen & verwerken** het keuzerondje **Ware grootte** in.
5. Onder **Afdrukstand** schakelt u het keuzerondje **Stand** in.
6. Klik op **Eigenschappen**.
7. Klik op het tabblad **Basis** en voer een van onderstaande handelingen uit:
  - Voor gestante labels schakelt u het selectievakje **Knip na iedere** uit.
  - Voor doorlopende rollen schakelt u het selectievakje **Knip na iedere** in.

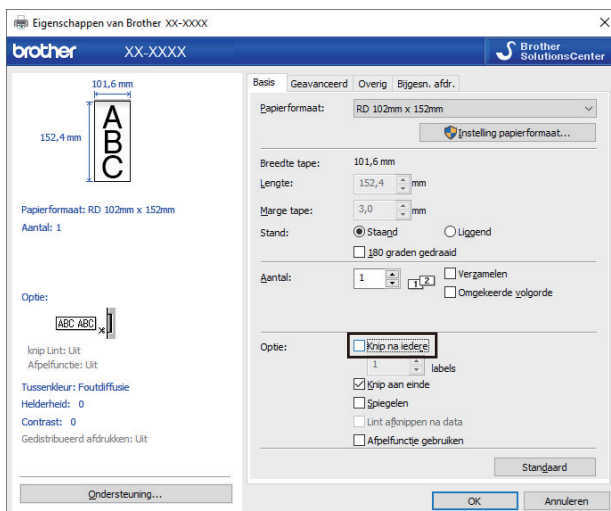

8. Klik op het tabblad **Bijgesn. afdr.** en schakel het selectievakje **Drukt automatisch afzonderlijke labels met barcodes af.** in.

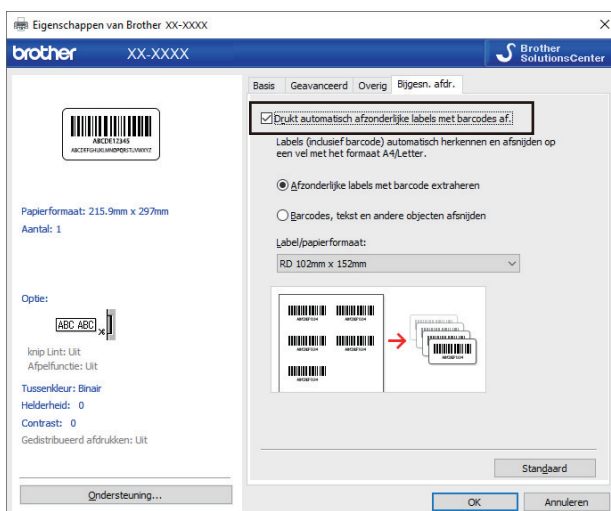

9. Selecteer de optie **Afzonderlijke labels met barcode extraheren** voor productlabels of de optie **Barcodes, tekst en andere objecten afsnijden** voor verzendlabels.
10. Klik op de vervolgkeuzelijst **Label/papierformaat** en selecteer het label- of papierformaat.

---

Als u de optie **Barcodes, tekst en andere objecten afsnijden** selecteert, wordt alleen de papierbreedte 102 mm in de lijst weergegeven.



---

Selecteer het labelformaat dat het meest overeenkomt met het oorspronkelijke formaat van de gegevens die moeten worden afgesneden. Het verdient aanbeveling een testlabel af te drukken voordat u een grote hoeveelheid labels gaat afdrukken.

---

11. Klik op **OK**.

12. Start het afdrukken vanuit het afdrukscherm van de toepassing.



- 
- Vergroot of verklein het document met barcodes niet. Dat kan ertoe leiden dat de barcodes niet goed kunnen worden gelezen.
  - Voer onderstaande stappen uit als u gaat afdrukken vanuit Acrobat Reader:
    - Schakel in de sectie **Pagina vergroten/verkleinen & verwerken** het selectievakje **Papierbron selecteren op basis van paginaformaat PDF-bestand** uit.
    - Onder **Afdrukstand** schakelt u het keuzerondje **Stand** in.
- 



### Verwante informatie

- [Barcodelabels afdrukken met Afdrukken en afsnijden \(Windows\)](#)
-

## Labels afdrukken met het printerstuurprogramma (Windows)

1. Sluit de printer aan op een computer.
2. Open het document dat u wilt afdrukken.
3. Selecteer de afdrukopdracht in de toepassing die u gebruikt.
4. Selecteer de juiste printer en klik vervolgens op de knop Afdrukeigenschappen of Voorkeuren.  
Het venster van het printerstuurprogramma wordt daarop weergegeven.
5. Wijzig, indien nodig, de printerinstellingen.
6. Klik op **OK**.
7. Voltooi de afdruktaak.

Het afdrukken wordt gestart. Als het afdrukken is voltooid, keert de printer terug naar de modus die was geselecteerd voordat het afdrukken werd gestart.



### Verwante informatie

- [Labels maken en afdrukken met een computer](#)
-

## Labels afdrukken met mobiele apparaten

- [Mobiele apps installeren](#)

## Mobiele apps installeren

U kunt uw printer als stand-alone printer gebruiken, maar u kunt de printer ook verbinden met een mobiel apparaat. Installeer de mobiele Brother-apps en verbind daarna de printer via een USB-kabel met het mobiele apparaat om labels te maken en deze direct af te drukken vanaf het mobiele apparaat. Deze kabel is apart verkrijgbaar.

- Download deze gratis Brother-apps vanuit Google Play:

App	Kenmerken
Print SDK	Download de SDK (Software Development Kit) vanuit het Brother Developer Center ( <a href="https://support.brother.com/g/s/es/dev/en/index.html">https://support.brother.com/g/s/es/dev/en/index.html</a> ).

### ✓ Verwante informatie

- [Labels afdrukken met mobiele apparaten](#)

## Sjablonen overdragen naar de printer (P-touch Transfer Manager) (Windows)

- [Sjablonen overdragen naar de printer met P-touch Transfer Manager \(Windows\)](#)
- [Sjablonen die moeten worden overgedragen naar gebruikers distribueren zonder P-touch Transfer Manager \(Windows\)](#)

## Sjablonen overdragen naar de printer met P-touch Transfer Manager (Windows)

- [Opmerkingen over werken met P-touch Transfer Manager \(Windows\)](#)
- [Sjablonen van de computer naar de printer overdragen \(Windows\)](#)
- [Een back-up maken van sjablonen en andere gegevens die in de printer zijn opgeslagen \(Windows\)](#)
- [Gegevens uit de printer verwijderen \(Windows\)](#)
- [Overdrachtsbestanden en overdrachtspakketbestanden maken \(Windows\)](#)



## Opmerkingen over werken met P-touch Transfer Manager (Windows)

Omdat sommige functies van P-touch Editor niet beschikbaar zijn op de printer, dient u rekening te houden met de volgende zaken als u P-touch Editor gebruikt om sjablonen te maken.

U kunt een afdrukvoorbeeld weergeven van de af te drukken sjabloon die u hebt gemaakt, voordat u de sjabloon naar de printer overzet.

### Opmerkingen over het maken van sjablonen

- Sommige delen van de tekst in een sjabloon die naar de printer wordt overgedragen, worden mogelijk afgedrukt met een in de printer opgeslagen lettertype en/of lettergrootte. Als gevolg daarvan kan een afgedrukt label er iets anders uitzien dan de afbeelding die is gemaakt met P-touch Editor.
- Afhankelijk van de instellingen voor het tekstobject kan de tekstgrootte automatisch worden gereduceerd, of kan een deel van de tekst niet worden afgedrukt. Wijzig de instelling voor het tekstobject als dat gebeurt.
- Hoewel tekenstijlen met P-touch Editor kunnen worden toegepast op afzonderlijke tekens, kunnen stijlen alleen worden toegepast op een blok tekst met de printer. Bovendien zijn sommige tekenstijlen niet beschikbaar op de printer.
- Achtergronden die zijn ingesteld met P-touch Editor, zijn niet compatibel met de printer.
- Een lay-out waarbij de P-touch Editor-functie voor het splitsen van labels is gebruikt (vergroting van het label en afdrukken op twee of meer labels), kan niet worden overgedragen.
- Alleen het gedeelte van het label binnen het afdrukbare gebied wordt afgedrukt.
- Velden die de randen van het afdrukgebied overschrijden, worden mogelijk niet volledig afgedrukt.

### Opmerkingen over de transfer van sjablonen

- Het afgedrukte label kan afwijken van de afbeelding die in het voorbeeldgebied van P-touch Transfer Manager wordt weergegeven.
- Als een 2-dimensionele barcode die niet in de printer is ingelezen, wordt overgedragen naar de printer, wordt deze in een afbeelding omgezet. De afbeelding van de omgezette barcode kan niet worden bewerkt.
- Alle overgedragen objecten die niet kunnen worden bewerkt met de printer, worden omgezet naar een afbeelding.
- Gegroepeerde objecten worden omgezet naar één bitmapafbeelding.

### Opmerkingen over het overdragen van gegevens anders dan sjablonen

- Als het aantal velden of de volgorde van de velden in een database wordt gewijzigd en alleen het databasebestand (.csv-bestand) wordt overgedragen om de gegevens bij te werken, wordt de database mogelijk niet juist aan de sjabloon gekoppeld. Bovendien moet de eerste regel met gegevens in het overgebrachte bestand door de printer worden herkend als "veldnamen".
- Logo's, symbolen en afbeeldingen die naar de printer worden gedownload, worden automatisch geschaald op basis van het geïntegreerde lettertype of de aanwezige symbolen in de bibliotheek.



### Verwante informatie

- [Sjablonen overdragen naar de printer met P-touch Transfer Manager \(Windows\)](#)

---

Home > [Sjablonen overdragen naar de printer \(P-touch Transfer Manager\) \(Windows\)](#) > [Sjablonen overdragen naar de printer met P-touch Transfer Manager \(Windows\)](#) > [Sjablonen van de computer naar de printer overdragen \(Windows\)](#)

## Sjablonen van de computer naar de printer overdragen (Windows)

Met dit programma kunt u sjablonen en andere gegevens naar de printer overdragen en back-ups van de gegevens op de computer opslaan.

Voordat u P-touch Transfer Manager kunt gebruiken, moeten de sjablonen die zijn gemaakt met P-touch Editor eerst naar P-touch Transfer Manager worden overgezet.



### Verwante informatie

- [Sjablonen overdragen naar de printer met P-touch Transfer Manager \(Windows\)](#)
    - [De sjabloon overdragen naar P-touch Transfer Manager \(Windows\)](#)
    - [Het hoofdvenster van P-touch Transfer Manager \(Windows\)](#)
    - [Sjablonen en andere gegevens van de computer naar de printer overdragen \(Windows\)](#)
-

## De sjabloon overdragen naar P-touch Transfer Manager (Windows)

1. Start P-touch Editor .

- **Windows 10/Windows Server 2016:**

Klik op **Start > Brother P-touch > P-touch Editor 5.2** of dubbelklik op het pictogram **P-touch Editor 5.2** op het bureaublad.

- **Windows 8/Windows 8.1/Windows Server 2012/Windows Server 2012 R2:**

Klik op het pictogram **P-touch Editor 5.2** in het scherm **Toepassingen** of dubbelklik op het pictogram **P-touch Editor 5.2** op het bureaublad.

- **Windows 7/Windows Server 2008/Windows Server 2008 R2:**

Klik op **Starten > Alle programma's > Brother P-touch > P-touch Editor 5.2** of dubbelklik op het pictogram **P-touch Editor 5.2** op het bureaublad.

P-touch Editor wordt gestart.

2. Open de gewenste sjabloon of maak een labellay-out.

3. Klik op **Bestand > Sjabloon overbrengen > Overdragen**.

Het venster van P-touch Transfer Manager wordt weergegeven. Er wordt een sjabloon overgedragen naar de map **Configuraties**.

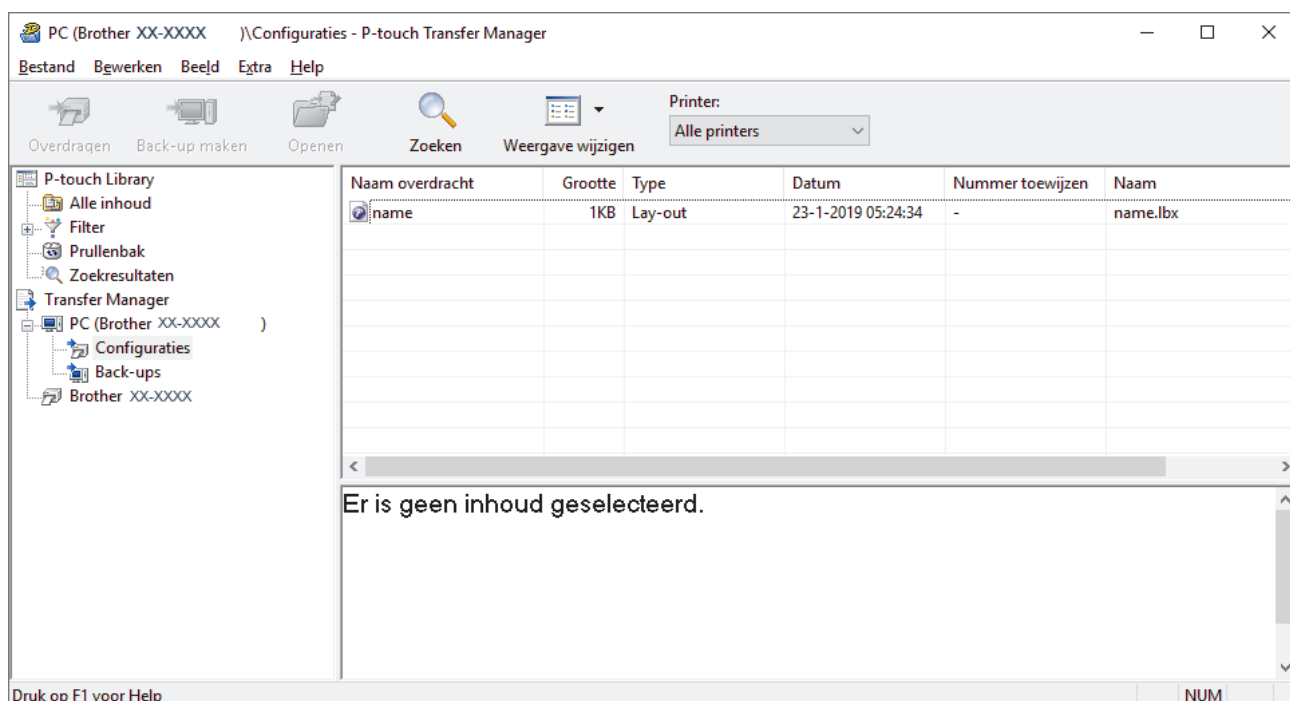

### Verwante informatie

- [Sjablonen van de computer naar de printer overdragen \(Windows\)](#)

## Het hoofdvenster van P-touch Transfer Manager (Windows)

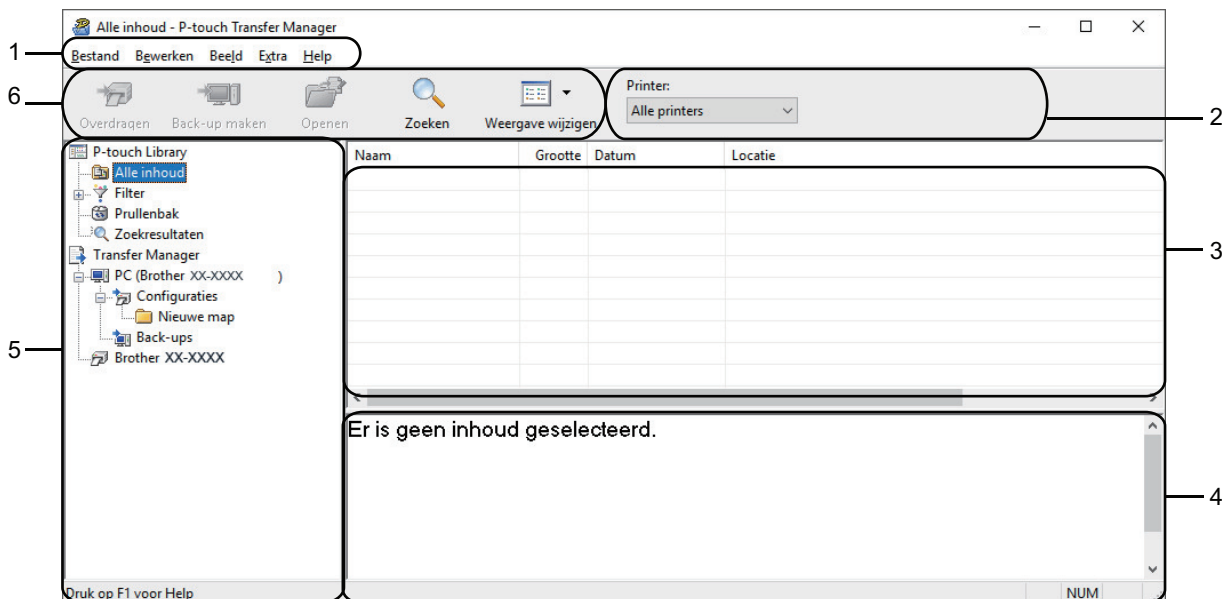

### 1. Menubalk

Via de menubalk hebt u toegang tot diverse opdrachten, gegroepeerd onder elke menutitel (de menu's **Bestand**, **Bewerken**, **Beeld**, **Extra** en **Help**) op basis van de beschikbare functies.

### 2. Printer selecteren

Hiermee kunt u de printer selecteren waar de gegevens naartoe moeten worden verzonden. Als u een printer selecteert, worden in de lijstweergave alleen de gegevens weergegeven die naar de betreffende printer kunnen worden verstuurd.

### 3. Sjablonenlijst

Hier worden de sjablonen uit de geselecteerde map weergegeven.

### 4. Afdrukvoorbeeld

Hier wordt een afdrukvoorbeeld van de sjablonen uit de lijst met sjablonen weergegeven.

### 5. Mappenlijst

De lijst met mappen en printers wordt weergegeven. Wanneer u een map selecteert, worden de sjablonen uit de geselecteerde map weergegeven in de lijst met sjablonen. Als u een printer selecteert, worden de huidige sjablonen en overige gegevens weergegeven die in deze printer zijn opgeslagen.





### 6. Werkbalk

De werkbalk biedt toegang tot opdrachten die u vaak nodig hebt.

## Beschrijving van de pictogrammen op de werkbalk

Pictogram	Naam knop	Functie
	<b>Overdragen</b>	Sjablonen en andere gegevens van de computer naar de printer overdragen.
	<b>Opslag verzendbestand</b> (Als er geen verbinding is met een printer)	Wijzigt het bestandstype van de naar andere toepassingen over te brengen gegevens. Selecteer <b>BLF</b> als extensie voor de bestandsnaam als u labels afdrukt met behulp van de modus voor massaopslag (USB) of als u de gegevens overdraagt met BRAdmin Professional (LAN). Selecteer <b>PDZ</b> bij gegevensoverdracht met Transfer Express (USB). De beschikbare interfaces verschillen, afhankelijk van uw model.

---

Pictogram	Naam knop	Functie
	<b>Back-up maken</b>	Haalt sjablonen en andere gegevens op die in de printer zijn opgeslagen en slaat deze op de computer op.
	<b>Openen</b>	De geselecteerde sjabloon openen.
	<b>Zoeken</b>	Hiermee kunt u sjablonen en andere gegevens zoeken die zijn opgeslagen in P-touch Library.
	<b>Weergave wijzigen</b>	Hiermee wijzigt u de stijl van de bestandsweergave.



### Verwante informatie

- [Sjablonen van de computer naar de printer overdragen \(Windows\)](#)
-

Home > Sjablonen overdragen naar de printer (P-touch Transfer Manager) (Windows) > Sjablonen overdragen naar de printer met P-touch Transfer Manager (Windows) > Sjablonen van de computer naar de printer overdragen (Windows) > Sjablonen en andere gegevens van de computer naar de printer overdragen (Windows)

## Sjablonen en andere gegevens van de computer naar de printer overdragen (Windows)

Sjablonen, databases en afbeeldingen kunnen van de computer naar de printer worden overgedragen.



Voor meer informatie over het overdragen van sjablonen van een mobiel apparaat naar de printer raadpleegt u >> *Verwante informatie*

1. Sluit de printer en de computer met een USB-kabel op elkaar aan en schakel de printer in.  
De modelnaam van de printer wordt naast het printerpictogram in de mapweergave weergegeven.  
Als u de printer selecteert in de mapweergave, worden de huidige sjablonen en andere gegevens die in de printer zijn opgeslagen weergegeven.



Een niet-verbonden (offline) printer wordt niet weergegeven in de mapweergave.

2. Selecteer de printer waarnaar u de sjablonen en andere gegevens wilt overdragen.

Naam overdracht	Grootte	Type	Printer:	Nummer toewijzen	Naam
name	1KB	Lay-out	23-1-2019 05:24:34	-	name.lbx
CD	1KB	Lay-out	23-1-2019 05:34:10	-	CD.lbx
address	1KB	Lay-out	23-1-2019 05:34:22	-	address.lbx

3. Klik met de rechtermuisknop op de map **Configuraties** en selecteer **Nieuw** om een nieuwe map te maken.

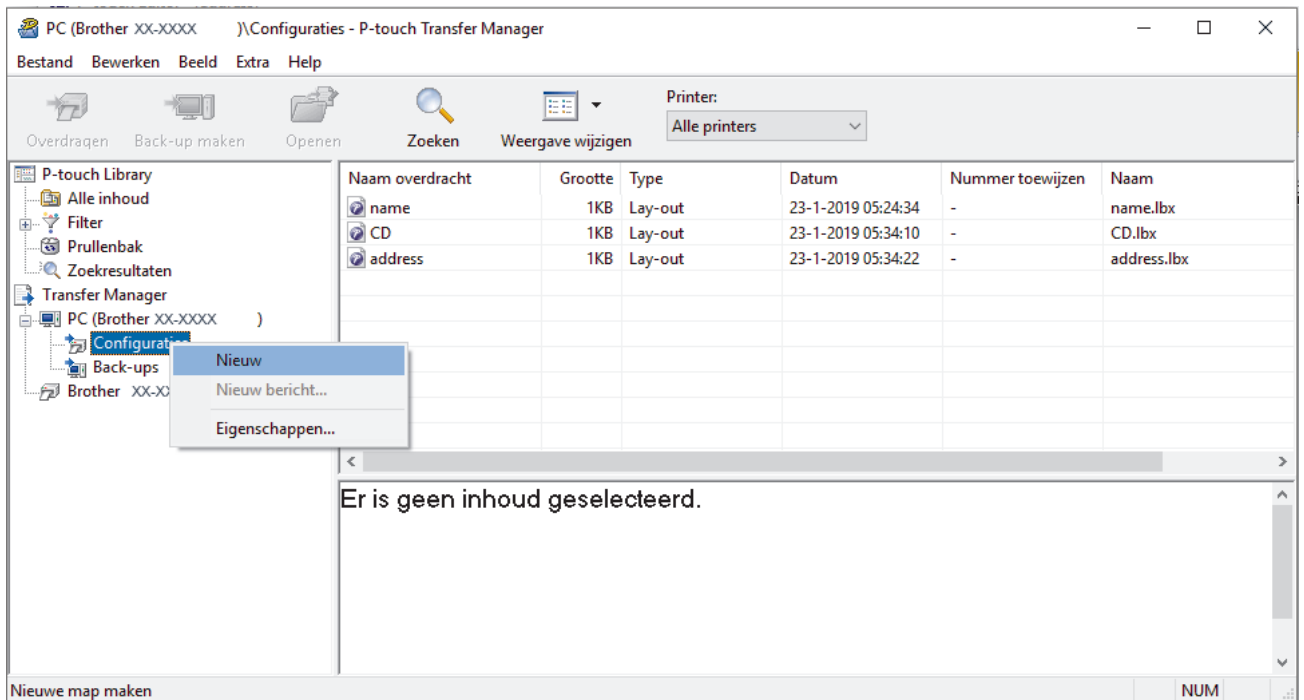

4. Voer een van de volgende handelingen uit:

- Sleep de sjabloon of andere gegevens die u wilt overdragen naar de nieuwe map.
- Als u meerdere sjablonen of gegevens wilt overdragen, sleept u die gewoon naar de nieuwe map. Aan elk bestand dat in de nieuwe map wordt geplaatst, wordt een nummer toegewezen (de geheugenlocatie op de printer).

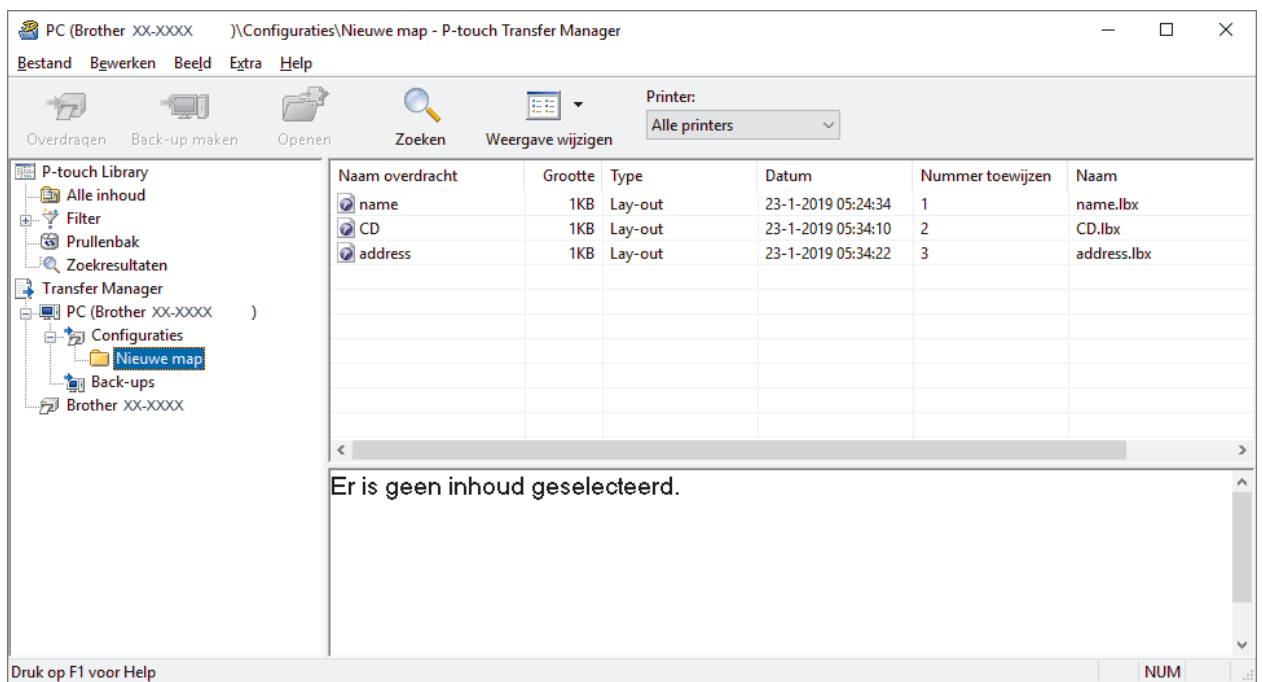

Gegevenstype	Maximaal aantal overdraagbare items	Details beperking
Sjabloon	255	Elke sjabloon kan maximaal 255 objecten bevatten.
Database	255	<ul style="list-style-type: none"> <li>• Alleen CSV-bestanden kunnen worden overgedragen.</li> <li>• Een CSV-bestand kan maximaal 65 000 records bevatten.</li> </ul>
Afbeelding (overgedragen symbolen)	255	<ul style="list-style-type: none"> <li>• Alleen BMP-bestanden kunnen worden overgedragen.</li> <li>• Monochrome BMP-bestanden worden aanbevolen.</li> <li>• De maximale grootte is 2 560 × 2 560 pixels.</li> </ul>

Gegevenstype	Maximaal aantal overdraagbare items	Details beperking
		<ul style="list-style-type: none"> <li>Brede afbeeldingen kunnen worden bijgesneden.</li> </ul>



- U kunt de beschikbare ruimte in het geheugen van het overdrachtsbestand controleren door het rapport Printerinstellingen af te drukken. Zie **Available memory (Beschikbaar geheugen)** in het rapport voor de beschikbare ruimte. De beschikbare ruimte die wordt weergegeven bij **Available memory: \*\*\*\*B (Beschikbaar geheugen: \*\*\*\*B)** kan afwijken van de werkelijk beschikbare ruimte.
- U kunt de sjablonen en overige gegevens zichtbaar maken door het selecteren van:
  - De map in de map **Configuraties**
  - Alle inhoud**
  - Een van de categorieën onder **Filter**, bijvoorbeeld **Lay-outs**

- Als u het nummer van een item wilt wijzigen, klikt u met de rechtermuisknop op het item, selecteert u het menu **Nummer toewijzen** en kiest u het gewenste nummer.

Naam overdracht	Grootte	Type	Datum	Nummer toewijzen	Naam
name	1KB	Lay-out	23-1-2019 05:24:34	1	name.lbx
CD	1KB	Lay-out	23-1-2019 05:34:10	2	CD.lbx
address	1KB	Lay-out	23-1-2019 05:34:10		address.lbx



- Met uitzondering van gegevens in databases krijgen alle gegevens die naar de printer worden verzonden een uniek nummer.
- Als sjablonen (of andere gegevens) die naar de printer worden overgedragen hetzelfde nummer hebben als sjablonen die al in de printer zijn opgeslagen, zullen de nieuwe sjablonen de oude overschrijven. U kunt de aan de sjablonen toegewezen nummers, die op de printer zijn opgeslagen, bevestigen door een back-up te maken van de sjablonen (of andere gegevens).
- Als het geheugen van de printer vol is, moet u een of meer sjablonen uit het geheugen van de printer verwijderen.

- Als u de naam wilt wijzigen van de sjablonen of andere gegevens die u wilt overdragen, klik dan op het gewenste item en voer de nieuwe naam in.

Afhankelijk van het model printer is het aantal tekens dat u voor de sjabloonnaam kunt gebruiken wellicht beperkt.

- Selecteer de map met de sjablonen of andere gegevens die u wilt overdragen en klik op **Overdragen**.



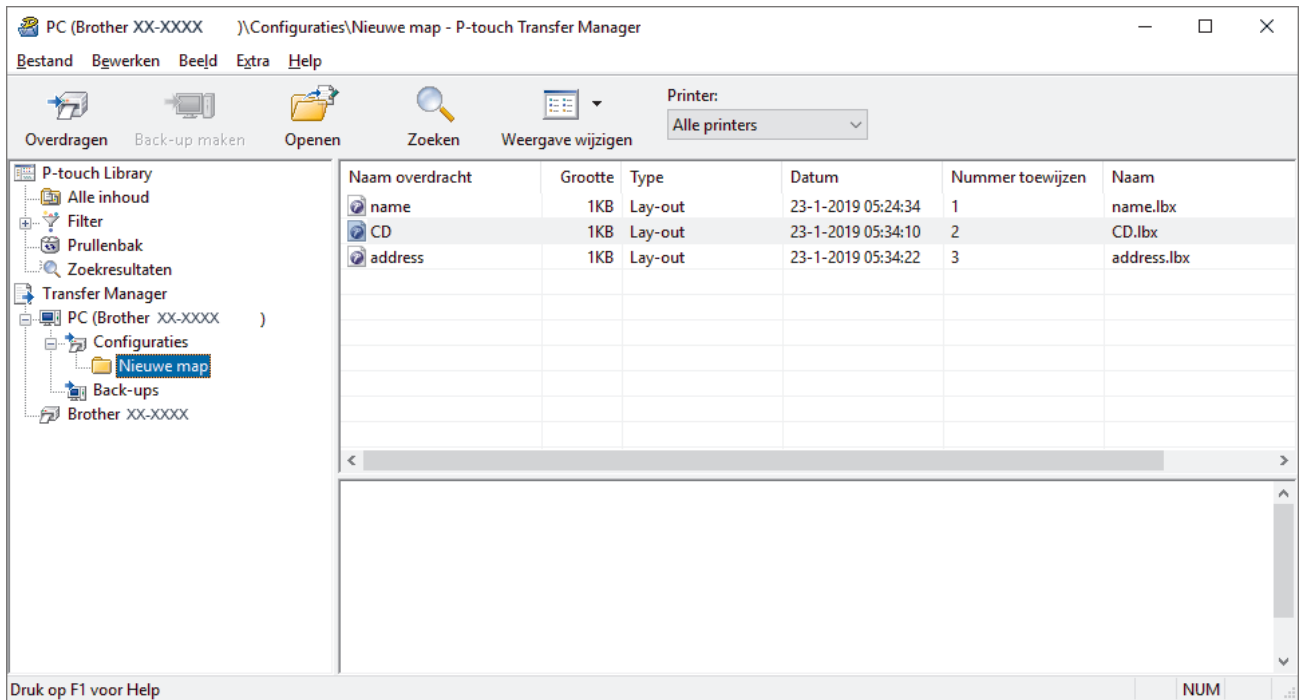

Er wordt een bevestiging weergegeven.



- U kunt ook afzonderlijke items naar de printer overdragen, zonder ze toe te voegen aan een map. Selecteer de sjabloon of andere gegevens die u wilt overdragen en klik op **Overdragen**.
- U kunt in één keer meerdere items en mappen selecteren en overbrengen.

8. Klik op **OK**.

De geselecteerde sjablonen of andere gegevens worden naar de printer overgedragen.



### Verwante informatie

- [Sjablonen van de computer naar de printer overdragen \(Windows\)](#)

## Een back-up maken van sjablonen en andere gegevens die in de printer zijn opgeslagen (Windows)

U kunt sjablonen en andere gegevens die in de printer zijn opgeslagen, ophalen en deze op de computer opslaan.



- Sjablonen of andere gegevens waarvan een back-up is gemaakt, kunnen niet op de computer worden bewerkt.
- Afhankelijk van het model printer is het overdragen van bepaalde sjablonen of gegevens wellicht niet mogelijk.

1. Verbind de computer en de printer met elkaar en schakel de printer in.

De modelnaam van de printer wordt naast het printerpictogram in de mapweergave weergegeven. Als u de printer selecteert in de mapweergave, worden de sjablonen en andere gegevens die in de printer zijn opgeslagen weergegeven.

2. Selecteer de printer waarvan u een back-up wilt maken en klik op **Back-up maken**.

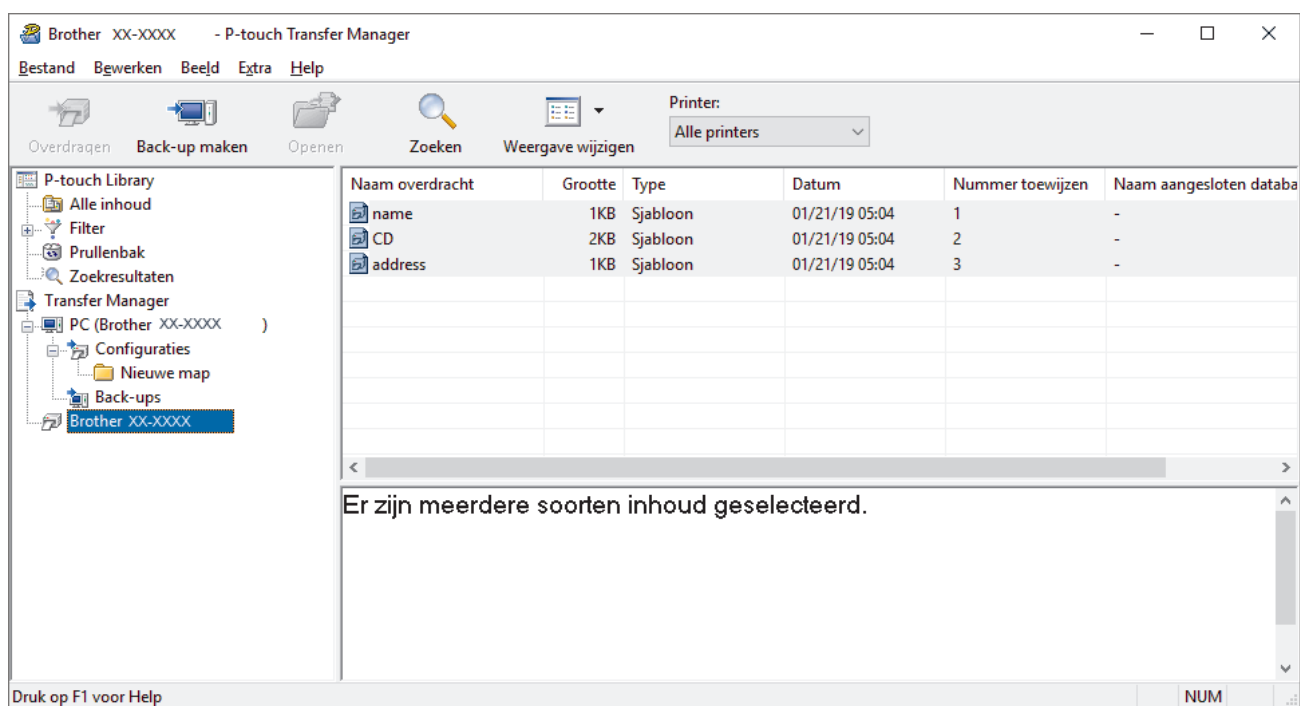

Er wordt een bevestiging weergegeven.

3. Klik op **OK**.

Er wordt voor de printer een nieuwe map gemaakt in de mapweergave. De naam van de map is gebaseerd op de datum en tijd van de back-up. Alle sjablonen en andere gegevens op de printer worden naar de nieuwe map overgebracht en op de computer opgeslagen.



### Verwante informatie

- [Sjablonen overdragen naar de printer met P-touch Transfer Manager \(Windows\)](#)

## Gegevens uit de printer verwijderen (Windows)

Alle sjablonen en andere gegevens die op de printer zijn opgeslagen, kunnen worden verwijderd.

1. Verbind de computer en de printer met elkaar en schakel de printer in.

De modelnaam van de printer wordt naast het printerpictogram in de mapweergave weergegeven.

2. Klik met de rechtermuisknop op de printer en selecteer het menu **Alles verwijderen**.

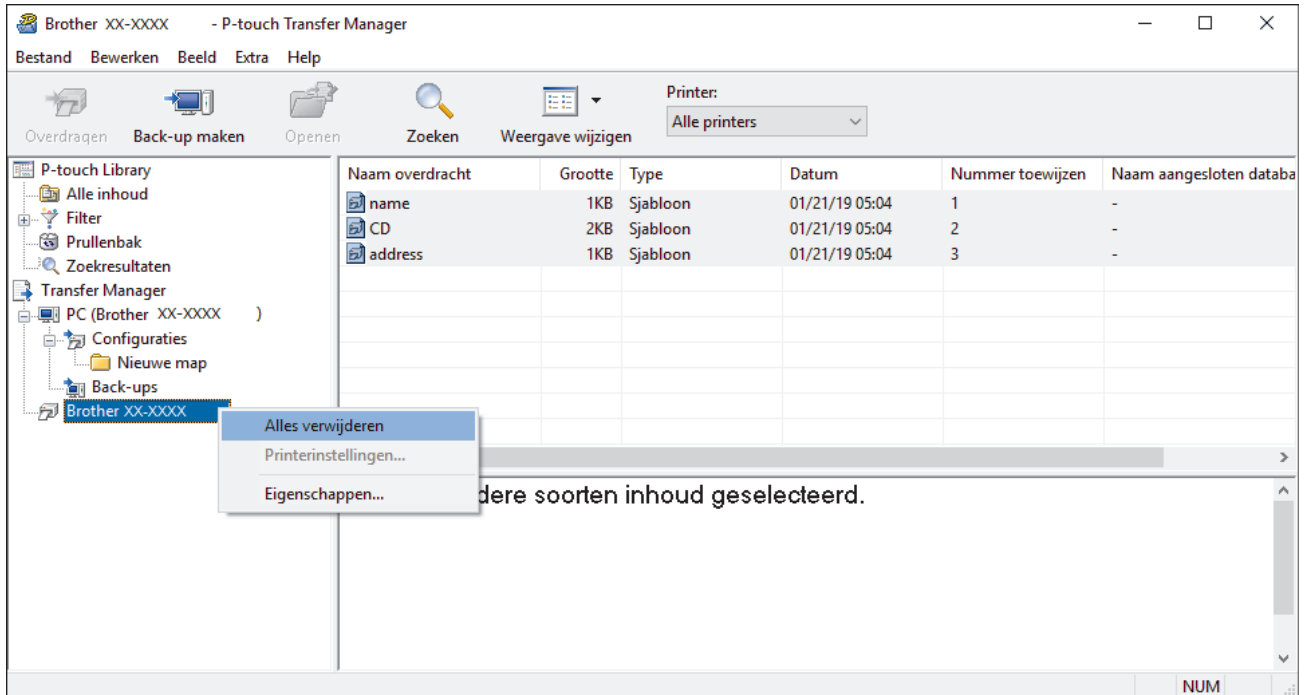

Er wordt een bevestiging weergegeven.



3. Klik op **OK**.

Alle sjablonen en andere gegevens die op de printer zijn opgeslagen, worden verwijderd.

### ✓ Verwante informatie

- [Sjablonen overdragen naar de printer met P-touch Transfer Manager \(Windows\)](#)

## Overdrachtsbestanden en overdrachtspakketbestanden maken (Windows)

U kunt P-touch Transfer Manager gebruiken om sjabloongegevens op te slaan die met P-touch Editor zijn gemaakt en zijn opgeslagen in blf- of pdz-indeling. U kunt bestanden in deze indeling vanaf een computer of mobiel apparaat via een netwerk naar een printer overdragen.

U kunt bestanden in blf-indeling ook afdrukken vanuit de modus voor massaopslag.

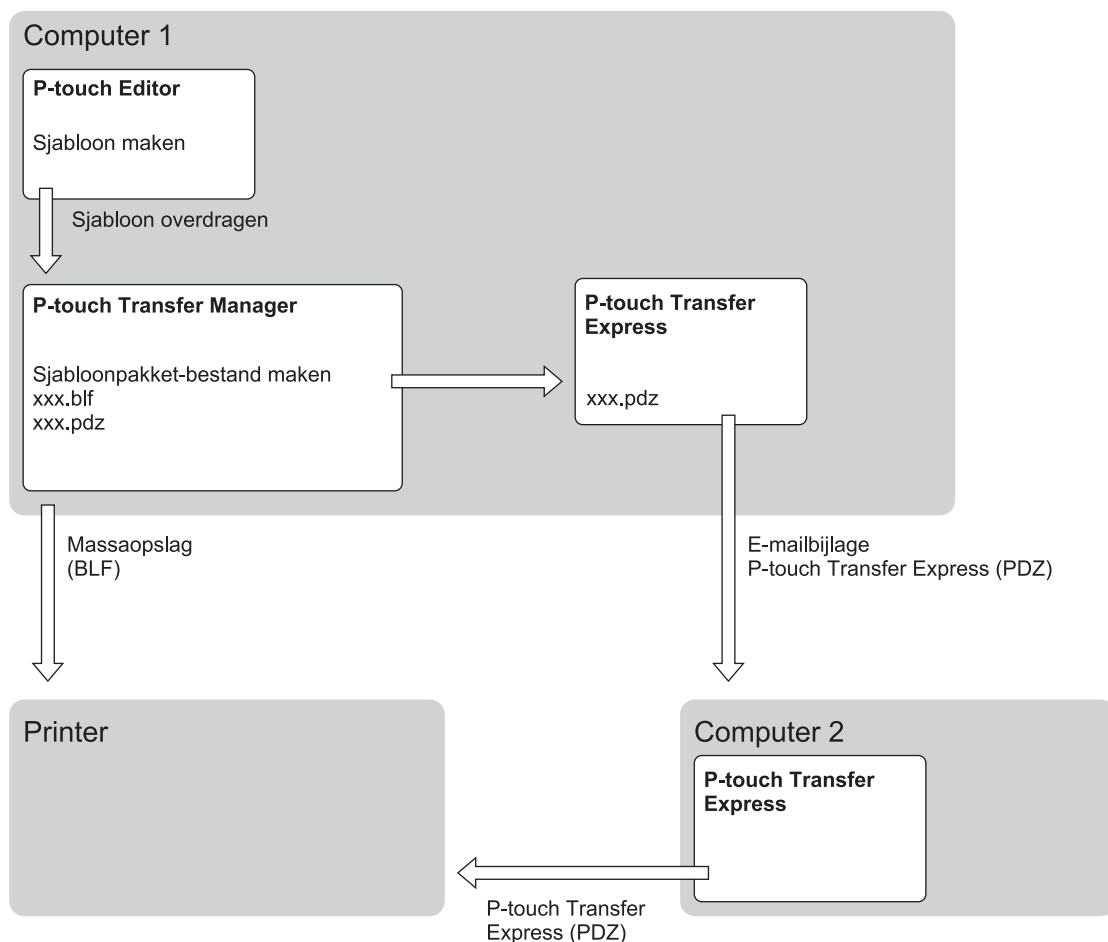

Overdrachtsmethode sjabloon		Bestandsindeling
Vanaf een computer	P-touch Transfer Express	.pdz
	Massaopslag	.blf

1. Maak de sjabloon met P-touch Editor en draag deze vervolgens over naar P-touch Transfer Manager.



- Raadpleeg voor meer informatie ►► *Verwante informatie*
- Als u een nieuwe sjabloon wilt overgedragen, geeft u in P-touch Transfer Manager onder Nummer toewijzen een nummer op dat momenteel niet in gebruik is. Als het nummer dat onder Nummer toewijzen is opgegeven al in gebruik is, wordt de bestaande sjabloon overschreven door de nieuwe sjabloon.

2. Selecteer, zonder verbinding te maken met de printer, in het venster van P-touch Transfer Manager de optie **Configuraties** en selecteer vervolgens de sjabloon die u wilt opslaan.



U kunt meerdere sjablonen tegelijkertijd selecteren.

- 
3. Klik op **Bestand > Opslag verzendbestand**.

## OPMERKING

De knop **Opslag verzendbestand** wordt alleen weergegeven als de printer is losgekoppeld van de computer of offline staat.



- Als u op de knop **Opslag verzendbestand** klikt nadat u **Configuraties** hebt geselecteerd, worden alle sjablonen in die map opgeslagen als overdrachtsbestand (.blf) of overdrachtspakketbestand (.pdz).
- U kunt meerdere sjablonen combineren in één overdrachtsbestand (.blf) of overdrachtspakketbestand (.pdz).

4. Selecteer in het veld **Opslaan als** de indeling waarin de sjabloon moet worden opgeslagen, voer een naam in en sla de sjabloon op.



## Verwante informatie

- [Sjablonen overdragen naar de printer met P-touch Transfer Manager \(Windows\)](#)

### Gerelateerde onderwerpen:

- [De sjabloon overdragen naar P-touch Transfer Manager \(Windows\)](#)
-

## Sjablonen die moeten worden overgedragen naar gebruikers distribueren zonder P-touch Transfer Manager (Windows)

Met P-touch Transfer Express kunt u sjablonen overdragen naar de printer. Eerst wordt door de beheerder een sjabloon gemaakt en vervolgens wordt die met P-touch Transfer Express gedistribueerd. Daarna kan P-touch Transfer Express worden gebruikt om de sjabloon rechtstreeks naar de printer over te dragen.

Download de nieuwste versie van P-touch Transfer Express vanaf de pagina **Downloads** van uw model op de ondersteuningswebsite van Brother: [support.brother.com](http://support.brother.com).



- Als u een nieuwe sjabloon wilt overgedragen, geeft u in P-touch Transfer Manager onder Nummer toewijzen een nummer op dat momenteel niet in gebruik is. Als het nummer dat onder Nummer toewijzen is opgegeven al in gebruik is, wordt de bestaande sjabloon overschreven door de nieuwe sjabloon.
- Voor deze functie is een USB-verbinding vereist.

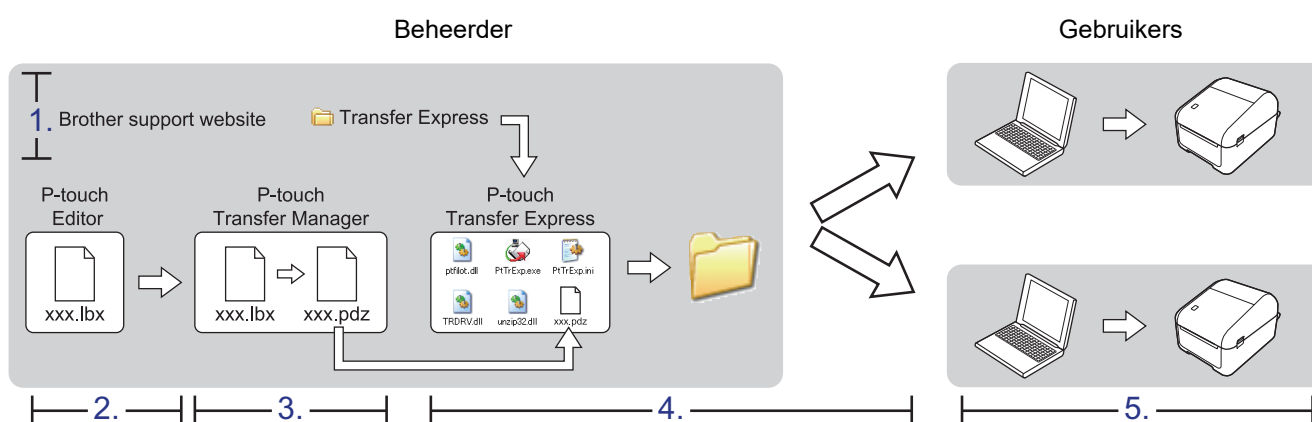

- >> [Taken van de beheerder](#)
- >> [Taken voor de gebruiker](#)

### Taken van de beheerder

- >> [P-touch Transfer Express voorbereiden](#)
- >> [De sjabloon overdragen naar P-touch Transfer Manager](#)
- >> [De sjabloon opslaan als overdrachtspakketbestand \(.pdz\)](#)
- >> [Het overdrachtspakketbestand \(.pdz\) en P-touch Transfer Express naar andere gebruikers distribueren](#)

### P-touch Transfer Express voorbereiden

Voordat u P-touch Transfer Express kunt gebruiken, moet het printerstuurprogramma worden geïnstalleerd.



P-touch Transfer Express is alleen beschikbaar in het Engels.

- Download P-touch Transfer Express naar de gewenste locatie op de computer.
- Pak het gedownloadde bestand (.zip) uit.

### De sjabloon overdragen naar P-touch Transfer Manager

- Start P-touch Editor .
  - Windows 10/Windows Server 2016:**  
Klik op **Start > Brother P-touch > P-touch Editor 5.2** of dubbelklik op het pictogram **P-touch Editor 5.2** op het bureaublad.

- **Windows 8/Windows 8.1/Windows Server 2012/Windows Server 2012 R2:**

Klik op het pictogram **P-touch Editor 5.2** in het scherm **Toepassingen** of dubbelklik op het pictogram **P-touch Editor 5.2** op het bureaublad.

- **Windows 7/Windows Server 2008/Windows Server 2008 R2:**

Klik op **Starten > Alle programma's > Brother P-touch > P-touch Editor 5.2** of dubbelklik op het pictogram **P-touch Editor 5.2** op het bureaublad.

P-touch Editor wordt gestart.

2. Open de gewenste sjabloon.
3. Klik op **Bestand > Sjabloon overbrengen > Overdragen**.

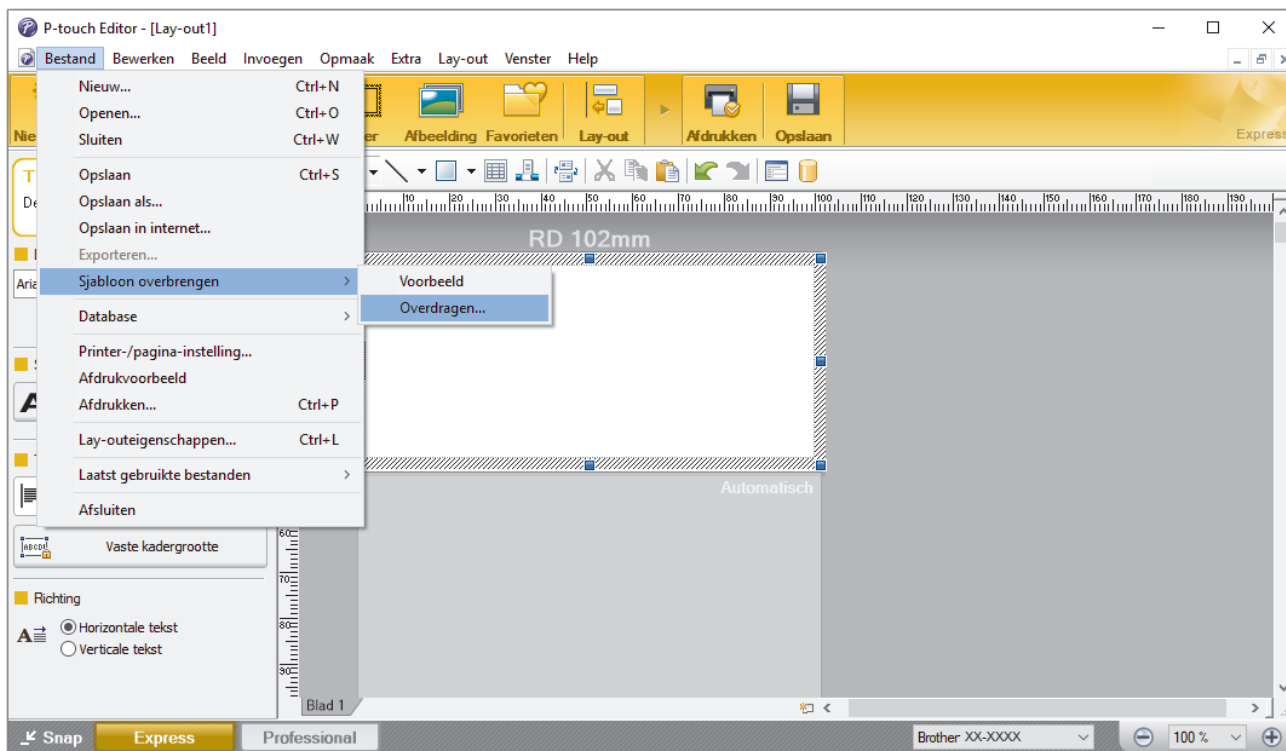

De sjabloon wordt overgedragen naar P-touch Transfer Manager. P-touch Transfer Manager wordt gestart.

## De sjabloon opslaan als overdrachtspakketbestand (.pdz)

Sla de sjabloon op als overdrachtspakketbestand (.pdz), zodat deze kan worden gebruikt door P-touch Transfer Express.

1. Selecteer de map **Configuraties** in het venster van P-touch Transfer Manager.
2. Selecteer de sjablonen die u wilt gebruiken.
3. Klik op **Bestand > Opslag verzendbestand**.



- De optie **Opslag verzendbestand** wordt alleen weergegeven als de printer is losgekoppeld van de computer of offline staat.
- Als u op de optie **Opslag verzendbestand** klikt nadat u de map **Configuraties** hebt geselecteerd of een map hebt gemaakt, worden alle sjablonen in die map opgeslagen in het overdrachtspakketbestand (.pdz).
- U kunt meerdere sjablonen combineren in één overdrachtspakketbestand (.pdz).

4. Typ de naam in en klik op **Opslaan**.

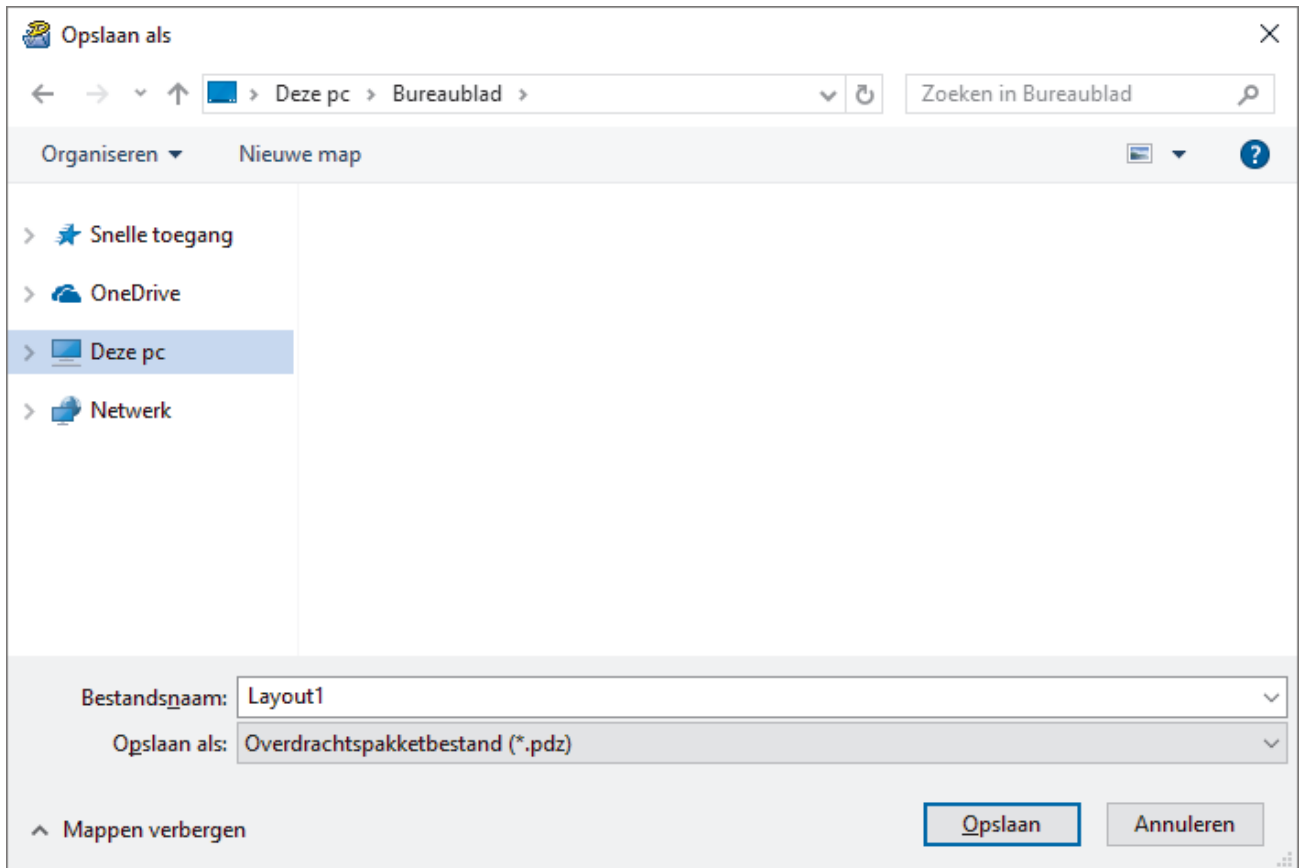

De sjabloon wordt opgeslagen als overdrachtspakketbestand (.pdz).

## Het overdrachtspakketbestand (.pdz) en P-touch Transfer Express naar andere gebruikers distribueren



Als u P-touch Transfer Express al hebt gedownload, hoeft de beheerder de map met Transfer Express niet te versturen. Als dat het geval is, kan de gebruiker het gedistribueerde overdrachtspakketbestand direct naar de gedownloade map verplaatsen en vervolgens dubbelklikken op PtTrExp.exe.

1. Verplaats het overdrachtspakketbestand (.pdz) naar de map Downloads.

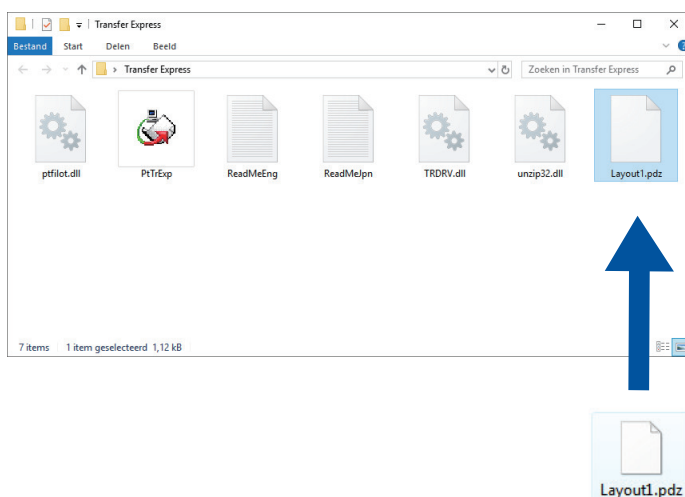

2. Stuur alle bestanden in de gedownloade map naar de andere gebruiker.



## Taken voor de gebruiker

### Het overdrachtspakketbestand (.pdz) overdragen naar de printer

Het overdrachtspakketbestand (.pdz) kan met P-touch Transfer Express (ontvangen van de beheerder) worden overgedragen naar de printer.

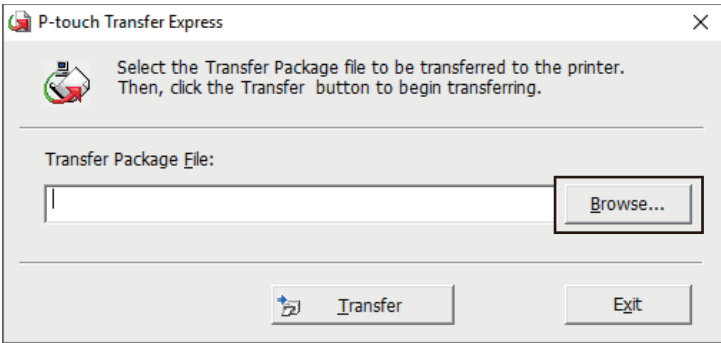

Schakel tijdens de overdracht van de sjablonen het apparaat niet uit.

1. Schakel de printer in.
2. Sluit de printer met een USB-kabel aan op de computer.
3. Dubbelklik op het bestand **PtTrExp.exe** dat u hebt ontvangen van de beheerder.
4. Voer een van de volgende handelingen uit:
  - Als u één overdrachtspakketbestand (.pdz) wilt overdragen dat in de map staat waarin ook het bestand **PtTrExp.exe** staat, klikt u op **Transfer**.
  - Als u meerdere overdrachtspakketbestanden (.pdz) wilt overdragen die in de map staan waarin ook het bestand **PtTrExp.exe** staat, gaat u als volgt te werk:
    - a. Klik op **Browse**.  

    - b. Selecteer het overdrachtspakketbestand dat u wilt overdragen en klik op **Openen**.
    - c. Klik op **Transfer**.
    - d. Klik op **Yes**.
5. Klik ten slotte op **OK**.

### ✓ Verwante informatie

- [Sjablonen overdragen naar de printer \(P-touch Transfer Manager\) \(Windows\)](#)

## Sjablonen beheren of opslaan (P-touch Library)

- [Sjablonen bewerken met P-touch Library \(Windows\)](#)
- [Sjablonen afdrukken met P-touch Library \(Windows\)](#)
- [Sjablonen zoeken met P-touch Library \(Windows\)](#)

## Sjablonen bewerken met P-touch Library (Windows)



1. Start P-touch Library.

- **Windows 10/Windows Server 2016:**  
Klik op **Start > Brother P-touch > P-touch Library 2.3**.
- **Windows 8/Windows 8.1/Windows Server 2012/Windows Server 2012 R2:**  
Klik op het pictogram **P-touch Library 2.3** in het scherm **Toepassingen**.
- **Windows 7/Windows Server 2008/Windows Server 2008 R2:**  
Klik op **Starten > Alle programma's > Brother P-touch > P-touch Tools > P-touch Library 2.3**.

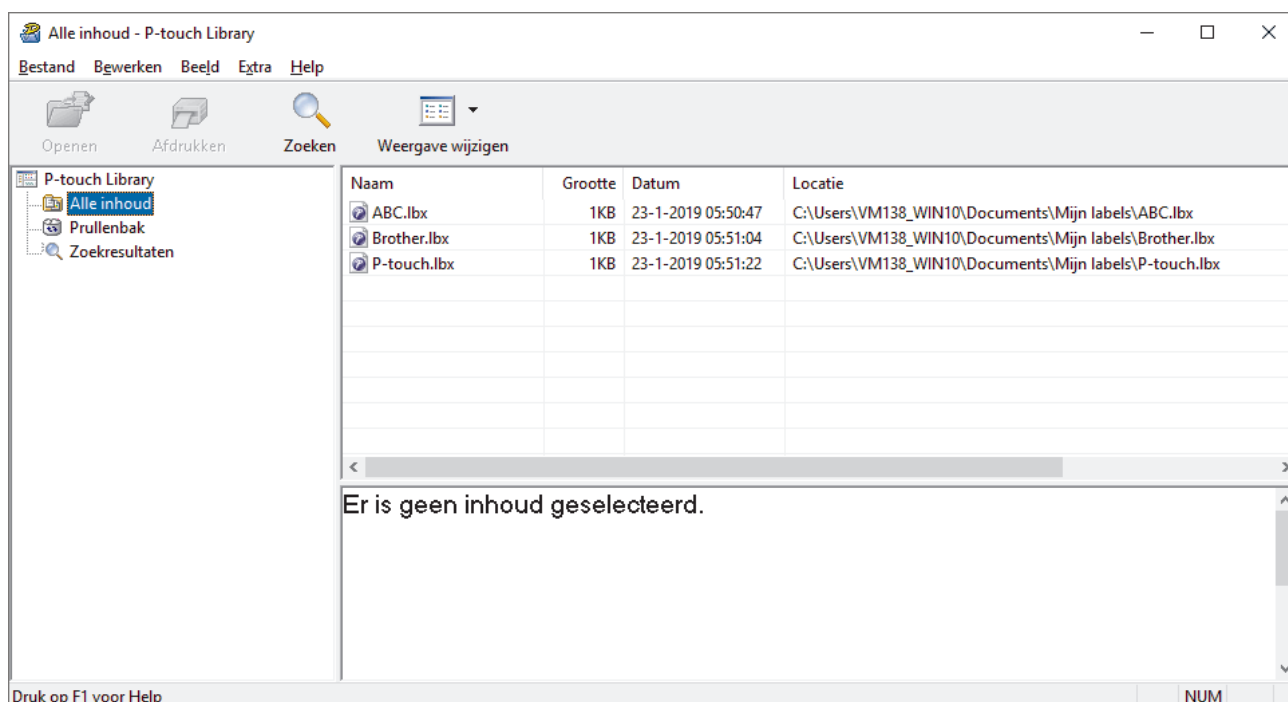
Het hoofdvenster wordt geopend.



### Een overzicht van de pictogrammen op de werkbalk

Pictogram	Naam knop	Functie
	<b>Openen</b>	De geselecteerde sjabloon openen.
	<b>Afdrukken</b>	De geselecteerde sjabloon afdrukken met de printer.
	<b>Zoeken</b>	Hiermee kunt u sjablonen zoeken die zijn opgeslagen in P-touch Library.
	<b>Weergave wijzigen</b>	Hiermee wijzigt u de stijl van de bestandsweergave.

2. Selecteer de sjabloon die u wilt bewerken en klik vervolgens op **Openen**.

Het programma dat aan de sjabloon is gekoppeld wordt gestart, zodat u de sjabloon kunt bewerken.

### ✓ **Verwante informatie**

- [Sjablonen beheren of opslaan \(P-touch Library\)](#)

## Sjablonen afdrukken met P-touch Library (Windows)

1. Start P-touch Library.

- **Windows 10/Windows Server 2016:**

Klik op **Start > Brother P-touch > P-touch Library 2.3**.

- **Windows 8/Windows 8.1/Windows Server 2012/Windows Server 2012 R2:**

Klik op het pictogram **P-touch Library 2.3** in het scherm **Toepassingen**.

- **Windows 7/Windows Server 2008/Windows Server 2008 R2:**

Klik op **Starten > Alle programma's > Brother P-touch > P-touch Tools > P-touch Library 2.3**.

Het hoofdvenster wordt geopend.

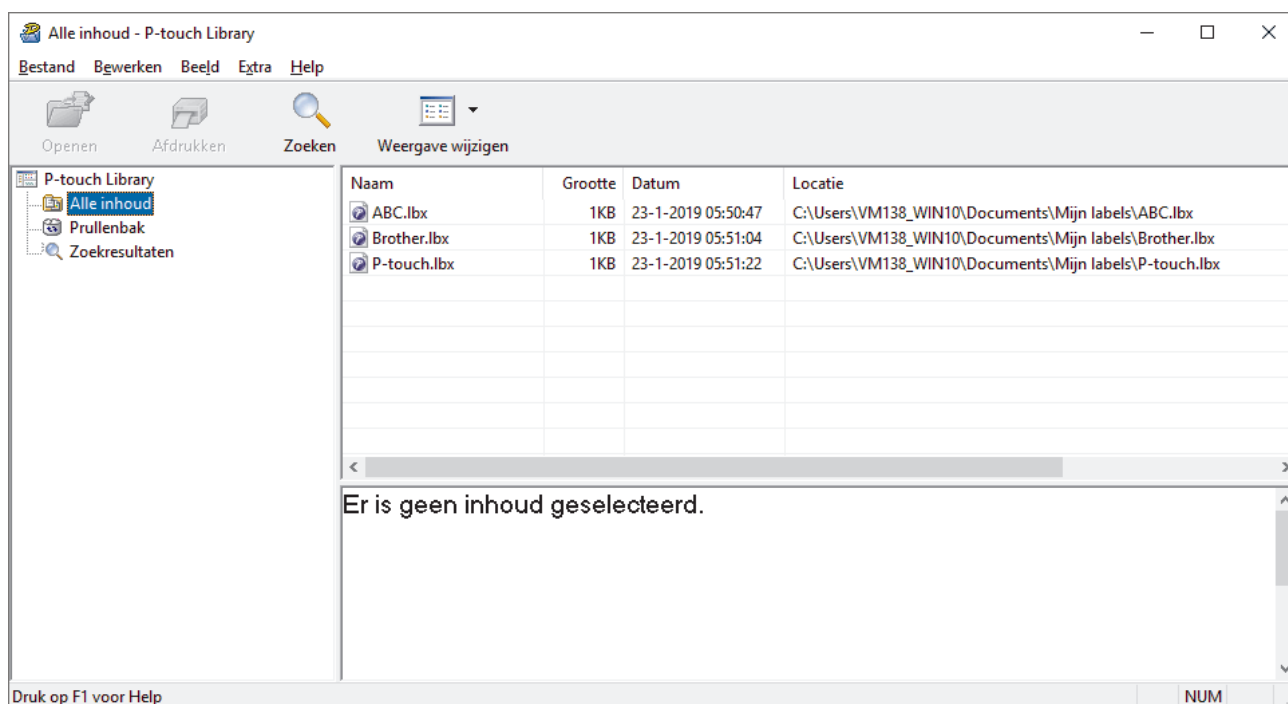

2. Selecteer de sjabloon die u wilt afdrukken en klik vervolgens op **Afdrukken**.

De gekoppelde printer drukt de sjabloon af.

### ✓ **Verwante informatie**

- [Sjablonen beheren of opslaan \(P-touch Library\)](#)

## Sjablonen zoeken met P-touch Library (Windows)

U kunt sjablonen zoeken die zijn opgeslagen in P-touch Library.

1. Start P-touch Library.

- **Windows 10/Windows Server 2016:**

Klik op **Start > Brother P-touch > P-touch Library 2.3**.

- **Windows 8/Windows 8.1/Windows Server 2012/Windows Server 2012 R2:**

Klik op het pictogram **P-touch Library 2.3** in het scherm **Toepassingen**.

- **Windows 7/Windows Server 2008/Windows Server 2008 R2:**

Klik op **Starten > Alle programma's > Brother P-touch > P-touch Tools > P-touch Library 2.3**.

Het hoofdvenster wordt geopend.

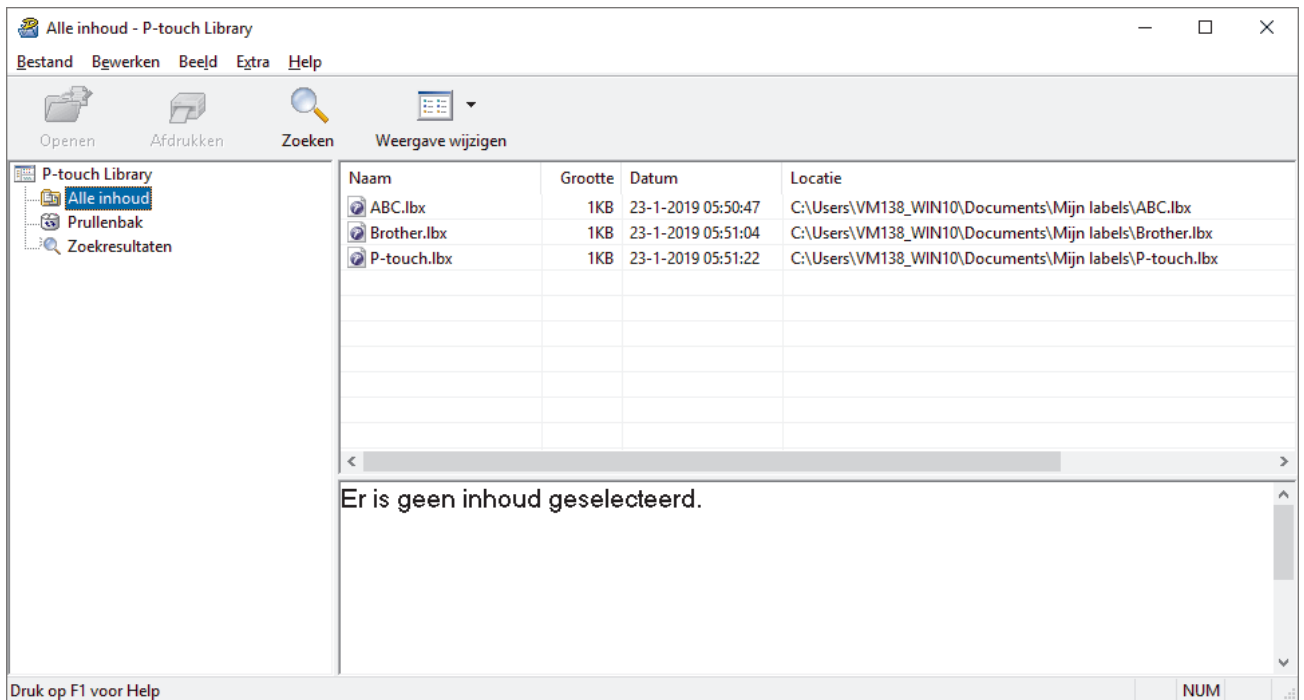

2. Klik op **Zoeken**.

Het dialoogvenster **Zoeken** wordt weergegeven.

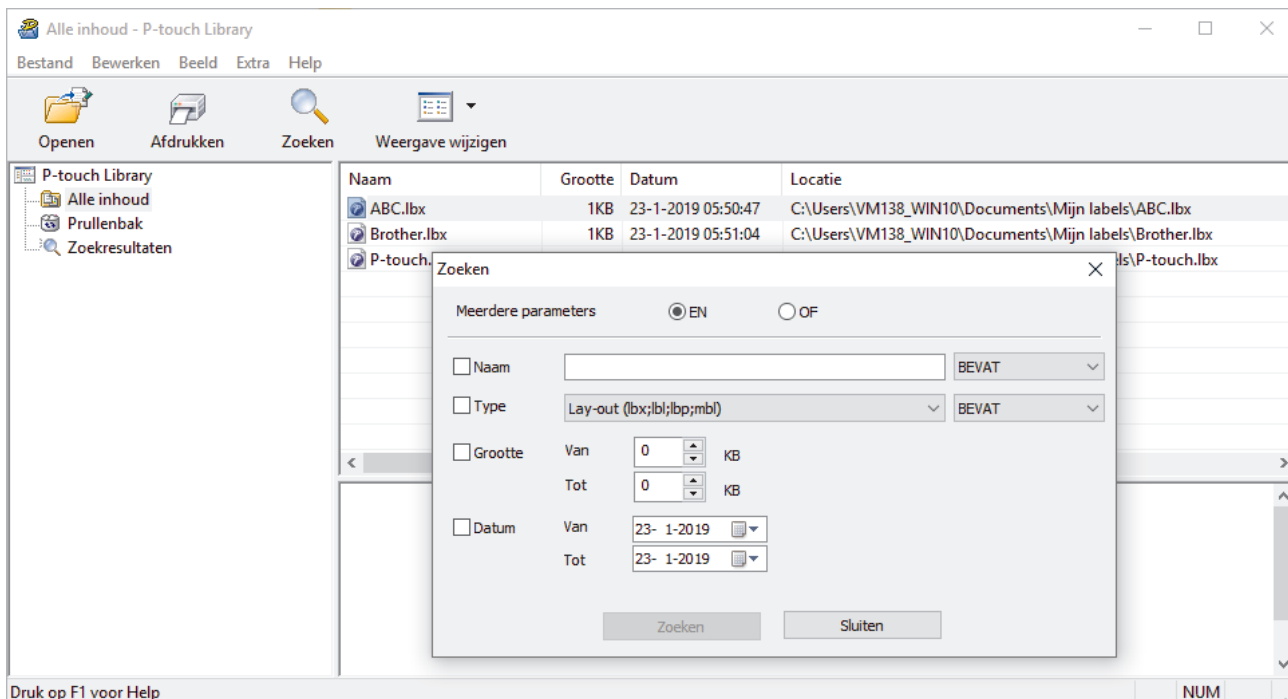

3. Geef de zoekcriteria op.

De volgende zoekcriteria zijn beschikbaar:

Instellingen	Details
<b>Meerdere parameters</b>	Selecteer hoe moet worden gezocht wanneer u meerdere zoekcriteria opgeeft. Als u <b>EN</b> selecteert, wordt gezocht naar bestanden die aan alle criteria voldoen. Als u <b>OF</b> selecteert, wordt gezocht naar bestanden die bepaalde criteria voldoen.
<b>Naam</b>	Zoek een sjabloon door een bestandsnaam op te geven.
<b>Type</b>	Zoek een sjabloon door een bestandstype op te geven.
<b>Grootte</b>	Zoek een sjabloon door een bestandsgrootte op te geven.
<b>Datum</b>	Zoek een sjabloon door een bestandsdatum op te geven.

4. Klik op **Zoeken**.

Het zoeken wordt gestart en de zoekresultaten worden weergegeven.

5. Sluit het **Zoeken** dialoogvenster.

U kunt de zoekresultaten weergeven door in de mapweergave te klikken op **Zoekresultaten**.



U kunt sjablonen in P-touch Library registreren door ze naar de map **Alle inhoud** of naar de lijst met mappen te slepen.



### Verwante informatie

- [Sjablonen beheren of opslaan \(P-touch Library\)](#)

## Netwerk

Gerelateerde modellen: TD-4420DN/TD-4520DN

- [Informatie over de netwerkbeheersoftware en -hulpprogramma's](#)
- [De printerinstellingen wijzigen met webbased management](#)

## Informatie over de netwerkbeheersoftware en -hulpprogramma's

Gerelateerde modellen: TD-4420DN/TD-4520DN

### Webbased management

Webbased management is een hulpprogramma dat een standaardwebbrowser gebruikt om het apparaat te beheren met HTTP (Hyper Text Transfer Protocol) of HTTPS (Hyper Text Transfer Protocol over Secure Socket Layer). Typ het IP-adres van het apparaat in de webbrowser om de instellingen van de afdrukserver weer te geven of te wijzigen.

### BRAdmin Light (Windows)

BRAdmin Light is een hulpprogramma voor de initiële instelling van Brother-printers aangesloten op een netwerk. Met dit hulpprogramma kunt u naar Brother-printers op het netwerk zoeken, de status weergeven en de basisnetwerkinstellingen, zoals het IP-adres, configureren.

Ga naar de **Downloads**-pagina van uw model op de ondersteuningswebsite van Brother (op [support.brother.com](http://support.brother.com)) om BRAdmin Light te downloaden.



Als u een firewall, antispyware- of antivirussoftware gebruikt, moet u deze tijdelijk uitschakelen. Als u er zeker van bent dat u kunt afdrukken, moet u de firewall, antispyware- of antivirussoftware weer inschakelen.

### BRAdmin Professional (Windows)

BRAdmin Professional is een hulpprogramma met geavanceerde beheerfuncties voor Brother-printers op een netwerk. Dit hulpprogramma kan ook worden gebruikt om op het netwerk te zoeken naar Brother-printers en voor het weergeven van de printerstatus via een venster dat lijkt op Windows Verkenner. De status van de printers wordt aan de hand van kleuren aangegeven. U kunt de netwerk- en printerinstellingen configureren en de printerfirmware bijwerken vanaf een Windows-computer op het LAN. BRAdmin Professional kan ook de activiteiten bijhouden van de Brother-printers op het netwerk en de logboekgegevens exporteren.

Ga naar de **Downloads**-pagina van uw model op de ondersteuningswebsite van Brother (op [support.brother.com](http://support.brother.com)) om de meest recente versie van het hulpprogramma BRAdmin Professional van Brother te downloaden.



- De naam van het knooppunt staat in het venster van BRAdmin Professional.  
De standaardnaam van het knooppunt is "BRNxxxxxxxxxxxx". ("xxxxxxxxxxxx" is gebaseerd op het MAC-adres/Ethernetadres van de printer.)
- Als u een firewall, antispyware- of antivirussoftware gebruikt, moet u deze tijdelijk uitschakelen. Als u er zeker van bent dat u kunt afdrukken, moet u de firewall, antispyware- of antivirussoftware weer inschakelen.



### Verwante informatie

- [Netwerk](#)



## Updaten

- [P-touch Editor bijwerken \(Windows\)](#)
- [De firmware bijwerken](#)

## P-touch Editor bijwerken (Windows)

Voordat u P-touch Editor gaat bijwerken, moet u het printerstuurprogramma installeren.

1. Start de P-touch Update Software.

- **Windows 10/Windows Server 2016:**

Klik op **Start > Brother P-touch > P-touch Update Software** of dubbelklik op het pictogram **P-touch Update Software** op het bureaublad.

- **Windows 8/Windows 8.1/Windows Server 2012/Windows Server 2012 R2:**

Klik op het pictogram **P-touch Update Software** in het scherm **Toepassingen** of dubbelklik op het pictogram **P-touch Update Software** op het bureaublad.

- **Windows 7/Windows Server 2008/Windows Server 2008 R2:**

Klik op **Starten > Alle programma's > Brother P-touch > P-touch Update Software** of dubbelklik op het pictogram **P-touch Update Software** op het bureaublad.

2. Klik op het pictogram **Update van computersoftware**.

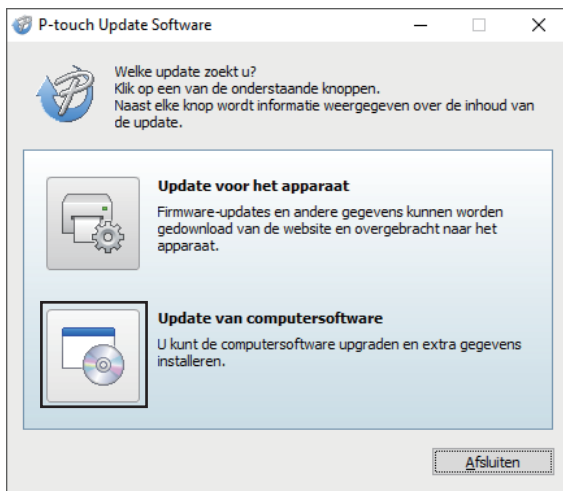

3. Selecteer de opties **Printer** en **Taal**, schakel het selectievakje in naast P-touch Editor en klik op **Installeren**.

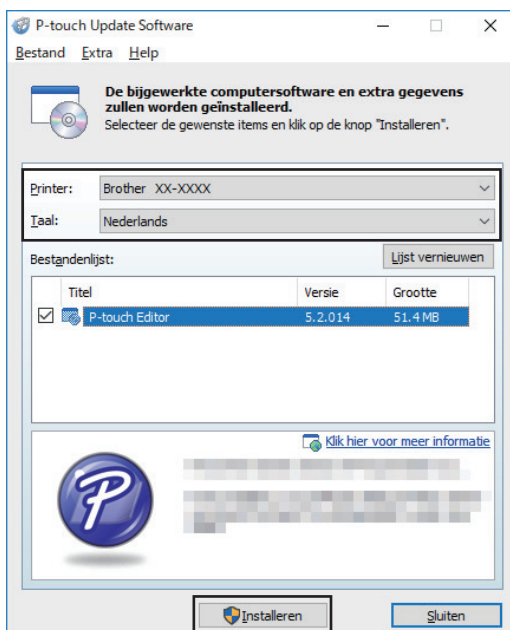

Tot slot wordt er een bevestigingsvenster weergegeven.



## Verwante informatie

- [Updaten](#)

## De firmware bijwerken

- Voordat u de firmware gaat bijwerken, moet u het printerstuurprogramma installeren.
- Schakel tijdens gegevensoverdracht of het bijwerken van de firmware het apparaat niet uit.
- Als een andere toepassing wordt uitgevoerd, sluit deze dan.

1. Schakel de printer in en sluit de USB-kabel aan.

2. Start de P-touch Update Software.

• **Windows 10/Windows Server 2016:**

Klik op **Start > Brother P-touch > P-touch Update Software** of dubbelklik op het pictogram **P-touch Update Software** op het bureaublad.

• **Windows 8/Windows 8.1/Windows Server 2012/Windows Server 2012 R2:**

Klik op het pictogram **P-touch Update Software** in het scherm **Toepassingen** of dubbelklik op het pictogram **P-touch Update Software** op het bureaublad.

• **Windows 7/Windows Server 2008/Windows Server 2008 R2:**

Klik op **Starten > Alle programma's > Brother P-touch > P-touch Update Software** of dubbelklik op het pictogram **P-touch Update Software** op het bureaublad.

3. Klik op het pictogram **Update voor het apparaat**.

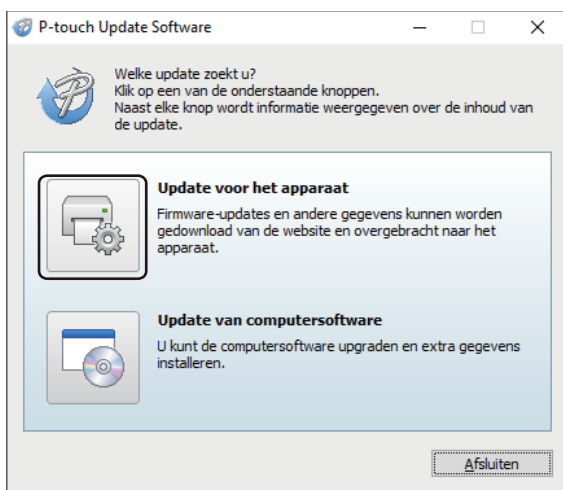

4. Selecteer de optie **Printer**, controleer of het apparaat juist is gekoppeld en klik op **OK**.

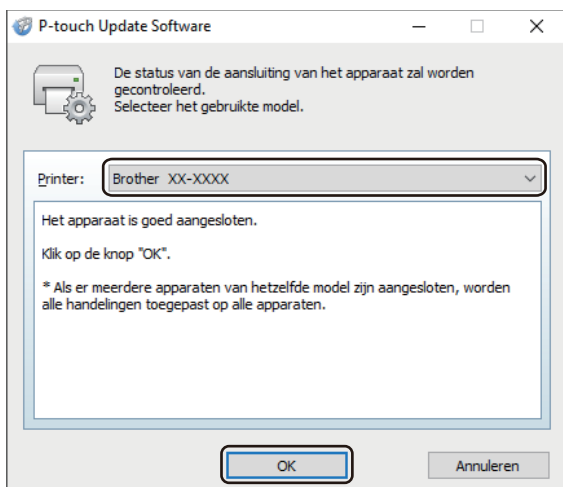

5. Selecteer de optie **Taal**, schakel het selectievakje in naast de firmware die moet worden bijgewerkt en klik vervolgens op **Overdragen**.

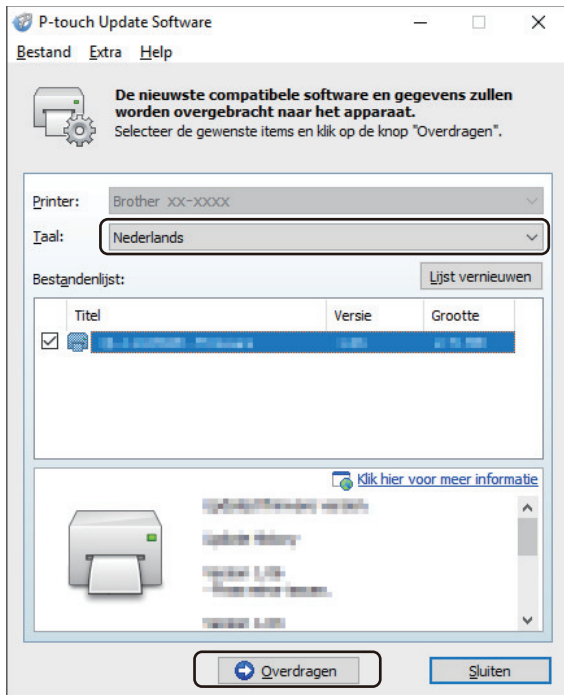

## OPMERKING

Schakel de printer niet uit of koppel de kabel niet los tijdens het overdragen van de gegevens.

- Controleer de inhoud die u gaat bijwerken en klik vervolgens op **Start** om de update te starten. Het bijwerken van de firmware wordt gestart.

## OPMERKING

Schakel de printer niet uit of koppel de kabel niet los terwijl de update wordt uitgevoerd.

### ✓ Verwante informatie

- [Updaten](#)

## Printerinstellingen

- [De printerinstellingen wijzigen met Printer Instelling Tool \(Windows\)](#)
- [Gewijzigde instellingen toepassen op meerdere printers \(Windows\)](#)
- [De printerinstellingen wijzigen met webbased management](#)
- [De printerinstellingen bevestigen](#)

## De printerinstellingen wijzigen met Printer Instelling Tool (Windows)

- Zorg ervoor dat de netspanningsadapter is verbonden met de printer en dat het netsnoer is ingestoken in een stopcontact.
- Controleer of het printerstuurprogramma op de juiste wijze is geïnstalleerd en dat u kunt afdrukken.
- Sluit de printer met een USB-kabel aan op een computer.



- Naast het printerstuurprogramma en andere software die door het installatieprogramma wordt geïnstalleerd, wordt Printer Instelling Tool geïnstalleerd.
- Printer Instelling Tool is alleen beschikbaar voor compatibele Brother printers.

1. Sluit de printer die u wilt configureren aan op de computer.
2. Start Printer Instelling Tool.
  - **Windows 10/Windows Server 2016:**  
Klik op **Start > Brother > Printer Setting Tool**.
  - **Windows 8/Windows 8.1/Windows Server 2012/Windows Server 2012 R2:**  
Klik op het pictogram **Printer Setting Tool** in het scherm **Toepassingen**.
  - **Windows 7/Windows Server 2008/Windows Server 2008 R2:**  
Klik op **Starten > Alle programma's > Brother > Label & Mobile Printer > Printer Setting Tool**.

Het hoofdvenster wordt geopend.

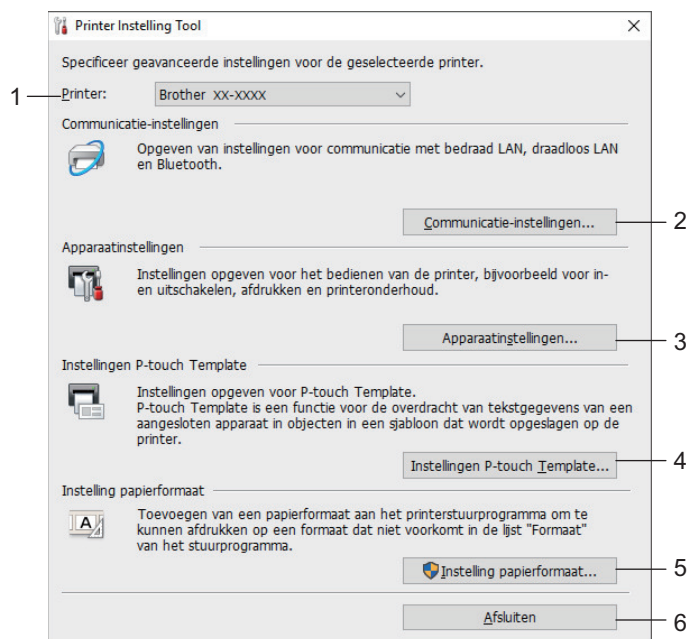

1. **Printer**  
De lijst met aangesloten printers.
2. **Communicatie-instellingen (TD-4420DN/TD-4520DN)**  
(TD-4420DN/TD-4520DN) Communicatie-instellingen opgeven voor een draadloos LAN.
3. **Apparaatinstellingen**  
Bevat de apparaatinstellingen. Bijvoorbeeld de instellingen voor stroomverbruik.
4. **Instellingen P-touch Template**  
Instellingen opgeven voor P-touch Template.  
Raadpleeg voor meer informatie >> [P-touch sjabloon handleiding / Overzicht van stuurcodes](#) (alleen in het Engels). U kunt de nieuwste versie downloaden vanaf het Brother Solutions Center op [support.brother.com/manuals](http://support.brother.com/manuals).

---

## 5. Instelling papierformaat

Voeg papiergegevens en -instellingen toe aan het printerstuurprogramma als u een formaat wilt gebruiken dat niet is opgenomen in de lijst **Papierformaat** van het printerstuurprogramma.

### OPMERKING

U moet zijn aangemeld met beheerdersrechten om **Instelling papierformaat** te kunnen openen.

---

## 6. Afsluiten

Het venster sluiten.

- Controleer of de printer die u wilt configureren naast **Printer** wordt weergegeven.  
Als een andere printer wordt weergegeven, selecteert u de juiste printer in de vervolgkeuzelijst.
- Selecteer de instelling die u wilt wijzigen en wijzig vervolgens de instelling in het dialoogvenster dat wordt weergegeven.
- Klik op **Toepassen** om de instellingen toe te passen op de printer.
- Klik in het hoofdvenster op **Afsluiten** om het opgeven van instellingen te voltooien.



Gebruik de Printer Setting Tool (Printer Instelling Tool) voor het configureren van de printer uitsluitend als de printer op stand-by staat. Er kan een storing optreden in de printer als u het apparaat probeert te configureren tijdens het verwerken of afdrukken van een afdruktaak.

---



### Verwante informatie

- [Printerinstellingen](#)
    - [De communicatie-instellingen van Printer Instelling Tool \(Windows\)](#)
    - [Apparaatinstellingen van Printer Instelling Tool \(Windows\)](#)
    - [Instellingen P-touch Template van Printer Instelling Tool \(Windows\)](#)
    - [Instelling papierformaat in Printer Instelling Tool \(Windows\)](#)
-



## De communicatie-instellingen van Printer Instelling Tool (Windows)

Gerelateerde modellen: TD-4420DN/TD-4520DN

Met de optie Communicatie-instellingen in Printer Instelling Tool kunt u de communicatie-instellingen voor de printer opgeven of wijzigen als de printer met een USB-kabel met de computer wordt verbonden. U kunt de communicatie-instellingen niet alleen opgeven voor één printer, u kunt de instellingen ook toepassen op meerdere printers.

- >> [Dialogvenster Instellingen](#)
- >> [Menubalk](#)
- >> [Tabblad Algemeen](#)
- >> [Bedraad LAN Tabblad](#)

### Dialogvenster Instellingen

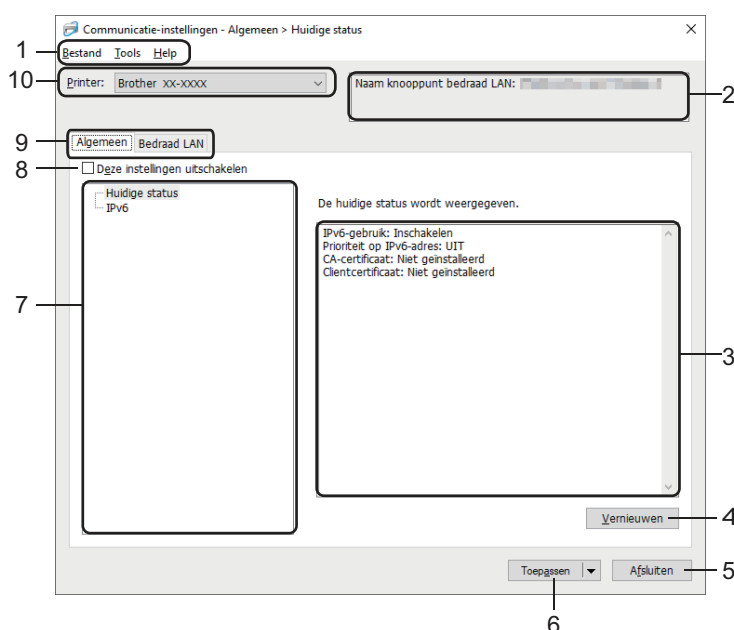

#### 1. Menubalk

Via de menubalk hebt u toegang tot diverse opdrachten, gegroepeerd onder menutitels (de menu's **Bestand**, **Tools** en **Help**) op basis van de beschikbare functies.

#### 2. Naam knooppunt

Weergave van de naam van het knooppunt (u kunt knooppuntnamen wijzigen).

#### 3. Gedeelte voor weergave en wijzigen van instellingen

Weergave van de huidige instellingen voor het geselecteerde item.

#### 4. Vernieuwen

Klik op deze knop om de weergegeven instellingen bij te werken met de meest recente informatie.

#### 5. Afsluiten

Het venster **Communicatie-instellingen** sluiten en terugkeren naar het hoofdvenster van Printer Instelling Tool.



Als u wijzigingen hebt aangebracht in de instellingen, worden die niet op de printers toegepast als u alleen op de knop **Afsluiten** klikt. U moet eerst op de knop **Toepassen** klikken.

## 6. Toepassen

De instellingen worden op de printer toegepast. Selecteer de optie **Opslaan in opdrachtbestand** in de vervolgkeuzelijst om de opgegeven instellingen in een opdrachtbestand op te slaan. U kunt het opgeslagen opdrachtbestand in de modus massaopslag gebruiken om instellingen op een printer toe te passen.





Als u op **Toepassen** klikt, worden alle instellingen op alle tabbladen toegepast op de printer. Als het selectievakje **Deze instellingen uitschakelen** is aangevinkt, worden de instellingen niet toegepast.

## 7. Items

Als u het menu **Huidige status** selecteert, worden de huidige instellingen weergegeven in het gedeelte voor het weergeven en wijzigen van instellingen. Selecteer het item waarvan u de instellingen wilt wijzigen.

## 8. Deze instellingen uitschakelen

Als u dit selectievakje inschakelt, wordt  weergegeven op het tabblad en kunnen geen instellingen meer worden opgegeven of gewijzigd. Instellingen op een tabblad waarop  wordt weergegeven, worden niet toegepast op de printer, ook niet als u op **Toepassen** klikt. Bovendien worden de instellingen op het tabblad niet opgeslagen of geëxporteerd als de opdracht **Opslaan in opdrachtbestand** of **Exporteren** wordt gebruikt. Schakel het selectievakje uit als u de instellingen wilt toepassen op de printer, wilt opslaan of wilt exporteren.

## 9. Tabbladen voor instellingen

Op de tabbladen staan instellingen die u kunt opgeven en wijzigen. Als  op het tabblad wordt weergegeven, worden de instellingen niet toegepast op de printer.

## 10. Printer

De lijst met aangesloten printers.

## Menubalk

### Bestand Menuopties

- **Instellingen op printer toepassen**

De instellingen worden op de printer toegepast.

- **Instellingen opslaan in opdrachtbestand**

De opgegeven instellingen opslaan in een opdrachtbestand. De bestandsextensie is BIN. U kunt het opgeslagen opdrachtbestand in de modus massaopslag gebruiken om instellingen op een printer toe te passen.



- Als het selectievakje **Deze instellingen uitschakelen** is aangevinkt, worden de instellingen niet opgeslagen.
- De volgende informatie wordt niet opgeslagen in het opdrachtbestand:
  - Naam knooppunt
  - IP-adres, subnetmasker en standaard gateway (als het IP-adres is ingesteld op **STATIC**)
- De opgeslagen opdrachten voor de communicatie-instellingen hebben alleen betrekking op het toepassen van de instellingen op een printer. Gebruik de modus massaopslag om de instellingen met behulp van dit opdrachtbestand op de printer toe te passen.
- Opdrachtbestanden worden opgeslagen met verificatiesleutels en wachtwoorden. Neem de nodige maatregelen om opgeslagen opdrachtbestanden te beveiligen, bijvoorbeeld door de bestanden op te slaan op locaties die voor anderen onbereikbaar zijn.
- Stuur het opdrachtbestand niet naar een ander model printer.

- **Certificaten installeren**

Voor sommige netwerkverificatiemethoden is een certificaat vereist.

Installeer een certificaat op de aangesloten printer of sla een certificaat op als een opdrachtbestand dat onder printers van hetzelfde model kan worden gedistribueerd.

- **Importeren**

- **Selecteer een profiel om te importeren**

---

Importeert het geëxporteerde bestand en past de instellingen op de printer toe. Klik op **Bladeren** en selecteer het bestand dat u wilt importeren. De instellingen in het geselecteerde bestand worden weergegeven in het gedeelte voor weergave en wijzigen van instellingen.



- Alle instellingen kunnen worden geïmporteerd, behalve de namen van knooppunten.
- U kunt alleen profielen importeren die compatibel zijn met de geselecteerde printer.
- Als het IP-adres van het geïmporteerde profiel is ingesteld op **STATIC**, wijzigt u indien nodig het IP-adres van het geïmporteerde profiel om te voorkomen dat het IP-adres een duplicaat is van een eerder geconfigureerde printer op het netwerk.

---

#### • Exporteren

De huidige instellingen opslaan in een bestand. Als het selectievakje **Deze instellingen uitschakelen** is aangevinkt, worden de instellingen niet opgeslagen.



Geëxporteerde bestanden worden niet gecodeerd.

#### Tools Menuopties

##### • Optie-instellingen

###### - Herstart de printer automatisch na toepassen van nieuwe instellingen

Als u dit selectievakje inschakelt, wordt de printer automatisch opnieuw opgestart nadat de communicatie-instellingen zijn toegepast. Als u dit selectievakje uitschakelt, moet de printer handmatig opnieuw worden opgestart.



Bij het configureren van meerdere printers kunt u het wijzigen van instellingen bespoedigen door dit selectievakje uit te schakelen. In dit geval raden we aan het selectievakje in te schakelen bij het configureren van de eerste printer, zodat u kunt controleren of elke instelling tegemoetkomt aan het beoogde doel.

---

###### - Detecteert de verbonden printer automatisch en haalt de huidige instellingen op

Als u dit selectievakje inschakelt terwijl er een printer op de computer is aangesloten, wordt de printer automatisch gedetecteerd en worden de huidige instellingen van de printer weergegeven in het deelvenster **Huidige status**.



Als de aangesloten printer een ander model is dan de printer die wordt weergegeven in de vervolgkeuzelijst **Printer**, worden de beschikbare instellingen op alle tabbladen aangepast aan de aangesloten printer.

---

##### • Naam knooppunt/Bluetooth apparaatnaam wijzigen

Hiermee kunt u de naam van een knooppunt wijzigen.

##### • Standaardcommunicatie-instellingen herstellen

De fabrieksinstellingen herstellen voor alle communicatie-instellingen.

#### Help Menuopties

##### • Help weergeven

De Help-bestanden worden weergegeven.

## Tabblad Algemeen

### IPv6

#### • IPv6-gebruik

Selecteer **Inschakelen** of **Uitschakelen**.

#### • Prioriteit op IPv6-adres

Schakel dit selectievakje in om een IPv6-adres prioriteit te geven.

## Bedraad LAN Tabblad

### TCP/IP

#### • Bootmethode

---

Selecteer de optie **AUTO**, **BOOTP**, **DHCP**, **RARP** of **STATIC**.

- **IP-adres/Subnetmasker/Gateway**

Hiermee geeft u diverse netwerkinstellingen op. U kunt deze instellingen alleen opgeven als het IP-adres is ingesteld op **STATIC**.

- **DNS-servermethode**

Selecteer de optie **AUTO** of **STATIC**.

- **IP-adres primaire DNS-server/IP-adres secundaire DNS-server**

U kunt deze instellingen alleen opgeven als de DNS-server is ingesteld op **STATIC**.

#### IPv6

- **Statisch IPv6-adres**

Het opgegeven permanente IPv6-adres.

- **Dit adres activeren**

Het opgegeven statische IPv6-adres inschakelen.

- **Primaire DNS Server IPv6 Adres/Secundaire DNS Server IPv6 Adres**

De opgegeven IPv6-adressen van de DNS-servers.

- **Lijst van IPv6-adressen**

De lijst met IPv6-adressen wordt weergegeven.

#### Authenticatie 802.1x

De IEEE 802.1x-verificatie configureren.

- **Status 802.1x vast**

IEEE 802.1x-verificatie in- of uitschakelen voor het bedrade netwerk.

- **Verificatiemethode**

Selecteer de verificatiemethode.

- **Gebruiker-ID/Wachtwoord**

U kunt de instellingen alleen opgeven als u EAP-MD5, EAP-FAST, PEAP, EAP-TTLS of EAP-TLS hebt geselecteerd als verificatiemethode. Bovendien is het bij EAP-TLS niet nodig een wachtwoord in te voeren. Er moet wel een clientcertificaat worden geregistreerd. Maak vanuit een webbrowser verbinding met de printer en geef het certificaat op dat u wilt registreren. De installatie van het verificatiecertificaat kan ook worden uitgevoerd via de menubalk van Printer Instelling Tool: **Bestand > Certificaten installeren**.



#### Verwante informatie

- [De printerinstellingen wijzigen met Printer Instelling Tool \(Windows\)](#)
-

## Apparaatinstellingen van Printer Instelling Tool (Windows)

Gebruik Apparaatinstellingen in Printer Instelling Tool om de printerinstellingen op te geven of te wijzigen wanneer de printer met een USB-kabel op de computer wordt aangesloten. U kunt de apparaatinstellingen niet alleen opgeven voor één printer, u kunt de instellingen ook toepassen op meerdere printers. Bij het afdrucken vanuit een toepassing op de computer kunt u via het printerstuurprogramma een aantal afdrukinstellingen opgeven; als u echter Apparaatinstellingen in Printer Instelling Tool gebruikt, kunt u meer geavanceerde instellingen opgeven. Als u het venster **Apparaatinstellingen** opent, worden de huidige instellingen van de printer opgehaald en weergegeven. Als de huidige instellingen niet kunnen worden opgehaald, worden de vorige instellingen weergegeven. Als de huidige instellingen niet kunnen worden opgehaald en de vorige instellingen niet kunnen worden weergegeven, worden de fabrieksinstellingen van het apparaat weergegeven.

>> [Dialogvenster Instellingen](#)

>> [Menubalk](#)

>> [Tabblad Basis](#)

>> [Tabblad Geavanceerd](#)

>> [Tabblad Afdrukpositie/sensoren](#)

>> [Tabblad Beheerinstelling](#)

### Dialogvenster Instellingen

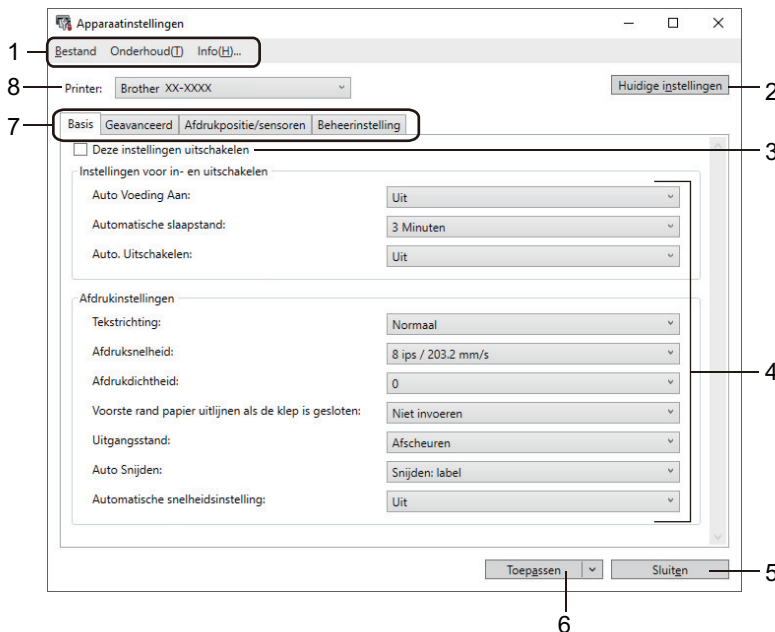



#### 1. Menubalk

Via de menubalk hebt u toegang tot diverse opdrachten, gegroepeerd onder menutitels (de menu's **Bestand**, **Onderhoud(T)** en **Info**) op basis van de beschikbare functies.

#### 2. Huidige instellingen

De huidige instellingen van de aangesloten printer worden opgehaald en weergegeven in het dialogvenster. Instellingen kunnen ook worden opgehaald voor de parameters op tabbladen met .

#### 3. Deze instellingen uitschakelen

Als u dit selectievakje inschakelt, wordt  weergegeven op het tabblad en kunnen geen instellingen meer worden opgegeven of gewijzigd. Instellingen op een tabblad waarop  wordt weergegeven, worden niet toegepast op de printer, ook niet als u op **Toepassen** klikt. Bovendien worden de instellingen op het tabblad niet opgeslagen of geëxporteerd als de opdracht **Opslaan in opdrachtbestand** of **Exporteren** wordt gebruikt.

#### 4. Parameters

Weergave van de huidige instellingen.

## 5. Sluiten

Het venster **Apparaatinstellingen** sluiten en terugkeren naar het hoofdvenster van Printer Instelling Tool.

## 6. Toepassen

De instellingen worden op de printer toegepast. Selecteer de optie **Opslaan in opdrachtbestand** in de vervolkeuzelijst om de opgegeven instellingen in een opdrachtbestand op te slaan.

U kunt het opgeslagen opdrachtbestand in de modus voor massaopslag gebruiken om de instellingen op een printer toe te passen.

## 7. Tabbladen voor instellingen

Op de tabbladen staan instellingen die u kunt opgeven en wijzigen.



Als  wordt weergegeven in het tabblad, kunnen de instellingen niet worden gewijzigd. Bovendien worden de instellingen op het tabblad niet toegepast op de printer, ook niet als u op **Toepassen** klikt. De instellingen op het tabblad worden niet opgeslagen of geëxporteerd als de opdracht **Opslaan in opdrachtbestand** of **Exporteren** wordt gebruikt.

## 8. Printer

De naam van de printer die u wilt configureren.

## Menubalk

### Bestand Menuopties

- **Instellingen op printer toepassen**

De instellingen worden op de printer toegepast.

- **Instelling controleren**

Weergave van de huidige instellingen.

- **Instellingen opslaan in opdrachtbestand**

De opgegeven instellingen opslaan in een opdrachtbestand.

- **Importeren**

Een geëxporteerd bestand importeren.

- **Exporteren**

De huidige instellingen opslaan in een bestand.

- **Sluiten**

Het venster **Apparaatinstellingen** sluiten en terugkeren naar het hoofdvenster van Printer Instelling Tool.

### Onderhoud(T) Menuopties



U moet over beheerdersrechten op de computer of de printer beschikken voordat u een of meer items kunt weergeven. U kunt controleren of u over beheerdersrechten voor de printer beschikt door te klikken op het menu **Eigenschappen van printer** en vervolgens op het tabblad **Beveiliging**.

- **Printerlogboek opslaan in bestand**

Het printerlogboek wordt opgeslagen in een bestand met CSV-indeling.

- **Apparaatinstellingen afdrukken**

Een rapport afdrukken met de huidige firmware-versie en informatie over de instellingen van het apparaat.



voor het afdrukken van dit rapport bevelen wij een RD-rol aan van 62 mm of breder.

- **Printkopstatus controleren**

Controleer of er geen problemen zijn met de printkop.

- **Resetten naar fabrieksinstellingen**

(TD-4210D/TD-4410D) Alle instellingen worden teruggezet naar de fabrieksinstellingen, inclusief de apparaatinstellingen en overgedragen gegevens.

---

(TD-4420DN/TD-4520DN) Alle instellingen worden teruggezet naar de fabrieksinstellingen, inclusief de apparaatinstellingen, overgedragen gegevens en netwerkinstellingen.

- **Alleen apparaatinstellingen resetten**

Alleen de instellingen die bij Apparaatinstellingen kunnen worden opgegeven, worden teruggezet.

- **Sjabloon en database verwijderen**

De op de printer opgeslagen sjablonen en databases worden verwijderd.

- **Printerlogboek verwijderen**

Het op de printer opgeslagen printerlogboek wordt verwijderd.

- **Optie-instellingen**

Als het selectievakje **Geen foutbericht weergeven als de huidige instellingen bij het opstarten niet kunnen worden opgehaald** is aangevinkt, wordt de volgende keer geen melding weergegeven

## Tabblad Basis

- **Auto Voeding Aan**

Geef aan of de printer automatisch moet worden ingeschakeld als het netsnoer in een stopcontact wordt gestoken.

- **Automatische slaapstand**

De tijdsduur voordat de printer automatisch in de slaapstand wordt gezet.



---

- De printer gaat in de volgende gevallen automatisch in de slaapstand als de opgegeven tijd is verstreken.

- De printer ontvangt geen gegevens.
- Er is geen LAN-kabel aangesloten. (TD-4420DN/TD-4520DN)
- In stand-bymodus.
- Als er geen communicatie plaatsvindt via de seriële poort.

- De slaapstand wordt geannuleerd als de volgende handelingen worden uitgevoerd:

- Er is op een van de knoppen van de printer gedrukt.
- De klep van het rolcompartiment is open of dicht.
- De printer ontvangt gegevens. (behalve via de seriële poort)
- Er is een USB-kabel verwijderd en vervolgens opnieuw aangesloten.

---

- **Auto. Uitschakelen**

De duur van inactiviteit voordat de printer automatisch wordt uitgeschakeld als deze op een stopcontact is aangesloten.



---

- De printer wordt in de volgende gevallen automatisch uitgeschakeld als de opgegeven tijd is verstreken.

- De printer ontvangt geen gegevens.
- Er is geen LAN-kabel aangesloten. (TD-4420DN/TD-4520DN)
- In stand-bymodus.
- Als er geen communicatie plaatsvindt via de seriële poort.

- De printer wordt weer ingeschakeld als de volgende handelingen worden uitgevoerd:

- Er is op een van de knoppen van de printer gedrukt.
- De klep van het rolcompartiment is open of dicht.
- De printer ontvangt gegevens. (behalve via de seriële poort)
- Er is een USB-kabel verwijderd en vervolgens opnieuw aangesloten.

---

- **Tekstrichting**



De afdrukstand selecteren.

- **Afdruksnelheid**

De afdruksnelheid van de printer selecteren.

- **Afdrukdichtheid**  
De afdrukdichtheid van de printer wijzigen.
- **Voorste rand papier uitlijnen als de klep is gesloten**  
Geef aan of het papier al dan niet automatisch moet worden doorgevoerd als de klep wordt gesloten.
- **Uitgangsstand**  
De uitvoerlocatie voor het papier selecteren.
- **Auto Snijden**  
De afsnijmethode instellen als er meerdere labels worden afgedrukt.
- **Automatische snelheidsinstelling**  
De afdruksnelheid wordt automatisch ingesteld en er wordt afgedrukt met de optimale afdrukdichtheid.

## Tabblad Geavanceerd

- **Functie toets Doorvoeren**  
De bewerking selecteren die moet worden uitgevoerd als op  wordt gedrukt. Als **Programma-instellingen** is geselecteerd, klikt u op **Bestand** en selecteert u het opdrachtbestand.
- **Functie van de functietoets**  
De bewerking selecteren die moet worden uitgevoerd als op  wordt gedrukt. Als **Programma-instellingen** is geselecteerd, klikt u op **Bestand** en selecteert u het opdrachtbestand.  
Als de snijeenheid is geplaatst, kunt u de Functietoets gebruiken om handmatig afsnijden in te stellen.
- **Informatierapport afdrukken**  
Geef aan welke gegevens moeten worden opgenomen in het informatierapport van de printer.
- **Instelling JPEG afdrukken**  
Selecteer de beeldverwerkingsmethode voor het afdrukken van JPEG-afbeeldingen.
- **Serialis.modus**  
De methode voor serialiseren (nummeren) van afgedrukte labels instellen.
- **Printerlogboek opslaan**  
Geef aan of het printerlogboek al dan niet moet worden opgeslagen Als **Uitschakelen** is geselecteerd, kan de optie **Printerlogboek opslaan in bestand** niet worden ingeschakeld.
- **afdrukgegevens na te zijn afgedrukt**  
Geef aan of de afdrukgegevens na het afdrukken moeten worden gewist.

## Tabblad Afdrukpositie/sensoren

Als u RD-rollen gebruikt, hoeft u de sensors niet aan te passen.

- **Afdruk referentie punt aanpassing**  
De positie van het referentiepunt bijstellen (het nulpunt bij het afdrukken). Hiermee kunt u een verkeerde uitlijning corrigeren, die het gevolg is van een verschil in het model printer of vaste marges in bepaalde software.  
Het referentiepunt kan niet worden aangepast voor afdrukken op rasters.
- **Afscheur aanpassing**  
De positie van de afscheurbalk voor papier aanpassen.
- **Mediasensor (Transmissie/opening)**
  - **Detectiegevoeligheid**  
De gevoeligheid instellen voor het detecteren van openingen (ruimte) in gestanste labels.
  - **Aanpassing luminescentie**  
De hoeveelheid licht aanpassen die wordt uitgestraald door de sensor transmissie/opening.
- **Mediasensor (Reflectief/Balk)**



- 
- **Markering detectiegevoeligheid**  
De gevoeligheid bepalen voor het detecteren van zwarte markeringen.
  - **Aanpassing luminescentie**  
De hoeveelheid licht aanpassen die wordt uitgestraald door de sensor reflectieve/zwarte markering.
  - **Mediasensor (Afpellen)**  
De instellingen opgeven voor wanneer de labelverwijderaar (optioneel) wordt gebruikt.
    - **Detectiegevoeligheid**  
De precisie aanpassen waarmee de sensor detecteert of het label is afgepeld.

## Tabblad Beheerinstelling



U moet over beheerdersrechten op de computer of de printer beschikken voordat u deze tabbladen kunt weergeven. U kunt controleren of u over beheerdersrechten voor de printer beschikt door te klikken op het menu **Eigenschappen van printer** en vervolgens op het tabblad **Beveiliging**.

- **Opdrachtmodus**  
Het type opdrachtmodus selecteren.
- **De printkop controleren als het apparaat wordt ingeschakeld**  
Geef aan of de status van de printkop moet worden gecontroleerd als de printer wordt ingeschakeld.



### Verwante informatie

- [De printerinstellingen wijzigen met Printer Instelling Tool \(Windows\)](#)

## Instellingen P-touch Template van Printer Instelling Tool (Windows)

U gebruikt de modus P-touch Template om met andere apparaten die op de printer zijn aangesloten gegevens vanuit een gedownload sjabloon in te voeren in tekst- en barcode-objecten. De beschikbare opties en verbruiksartikelen kunnen per land verschillen. Gebruik Instellingen P-touch Template van Printer Instelling Tool om de functies van P-touch Template in te stellen.



- De modus P-touch Template is ook compatibel met andere invoerapparaten, zoals een weegschaal, testapparatuur, regelapparatuur of PLD's (Programmable Logic Devices).
- Raadpleeg voor meer informatie over de instellingen van P-touch Template ►► *P-touch sjabloon handleiding / Overzicht van stuurcodes* (alleen in het Engels). U kunt de nieuwste versie downloaden vanaf het Brother Solutions Center op [support.brother.com/manuals](http://support.brother.com/manuals).

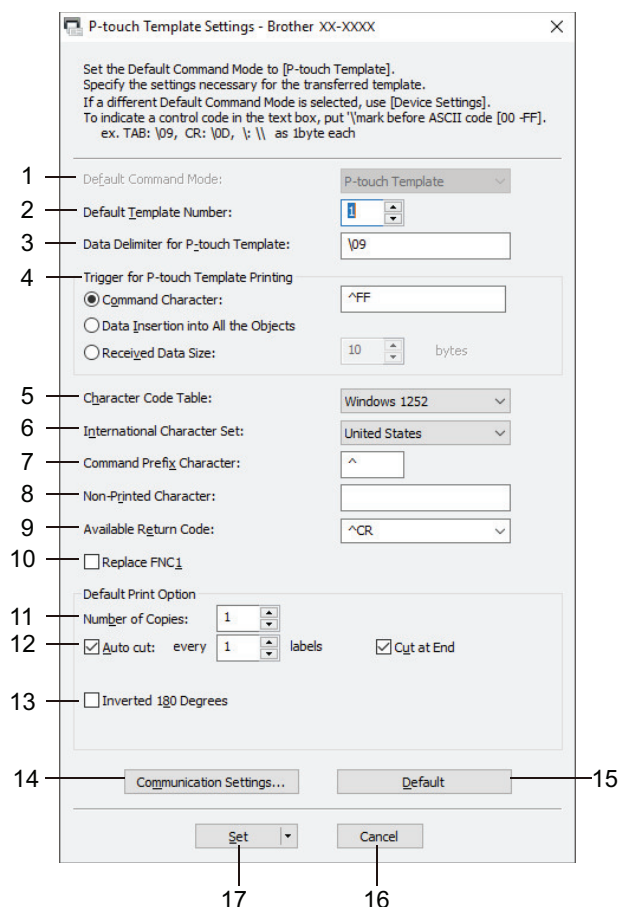

### 1. Default Command Mode (Standaard opdrachtmodus)

Hiermee stelt u de modus P-touch Template in als standaardmodus. Als u de modus wilt wijzigen, selecteert u de modus op het tabblad **Beheerinstelling** van het venster **Apparaatinstellingen**.

### 2. Default Template Number (Standaard sjabloonnummer)

Een standaard sjabloonnummer instellen dat door de printer wordt toegepast als die wordt ingeschakeld. Als u geen sjabloon naar de printer wilt overdragen, geeft u geen sjabloonnummer op.

### 3. Data Delimiter for P-touch Template (Gegevensscheidingstekens voor P-touch Template)

Het symbool dat wordt gebruikt om groepen gegevens in een bestand van elkaar te scheiden (maximaal 20 tekens).

### 4. Trigger for P-touch Template Printing (Trigger voor afdrucken met P-touch Template)

Geef een trigger op om het afdrucken te starten op basis van een aantal opties.

- **Command Character (Opdrachtteken):** Het afdrucken begint als het hier opgegeven opdrachtteken wordt ontvangen.

- **Data Insertion into All the Objects (Gegevens invoegen in alle objecten):** Het afdrucken begint als het scheidingsteken van het laatste object is ontvangen.
- **Received Data Size (Ontvangen gegevensomvang):** Het afdrucken begint als het hier opgegeven aantal tekens is ontvangen. Daarbij worden scheidingstekens niet meegeteld.

#### 5. Character Code Table (Tekencodetabel)

Selecteer een van de beschikbare tekencodesets.

#### 6. International Character Set (Internationale tekenset)

Lijst met tekensets voor specifieke landen. Onderstaande codes kunnen variëren, afhankelijk van het geselecteerde land.

##### 23h 24h 40h 5Bh 5Ch 5Dh 5Eh 60h 7Bh 7Ch 7Dh 7Eh

Raadpleeg voor het wijzigen van de tekens ►► *P-touch sjabloon handleiding / Overzicht van stuurcodes* (alleen in het Engels). U kunt de nieuwste versie downloaden vanaf het Brother Solutions Center op [support.brother.com/manuals](http://support.brother.com/manuals).

#### 7. Command Prefix Character (Opdrachtprefixteken)

Specificeert de prefix-tekencode waarmee opdrachten in P-touch Template-modus worden herkend.

#### 8. Non-Printed Character (Niet-afdrukbare tekens)

De tekens die u hier opgeeft, worden niet afgedrukt als de gegevens worden ontvangen (maximaal 20 tekens).

#### 9. Available Return Code (Beschikbare regelomslagcode)

De code voor een regelomslag wordt gebruikt bij de invoer van gegevens om aan te geven dat wat volgt in een tekstobject op een nieuwe regel moet worden afgedrukt. Selecteer een van de vier regelomslagcodes of voer de gewenste regelomslagcode in (maximaal 20 tekens).

#### 10. Replace FNC1 (FNC1 vervangen)

De GS-codes worden vervangen door FNC1.

#### 11. Number of Copies (Aantal exemplaren)

Geef het aantal exemplaren op (maximaal 99 exemplaren).

#### 12. Auto Cut (Auto Snijden)

Geef aan of de labels door de printer moeten worden afgesneden en hoeveel labels moeten worden afgedrukt voordat ze worden afgesneden (maximaal 99 labels).

#### 13. Inverted 180 Degrees (180 graden gedraaid)

Als u dit selectievakje inschakelt, worden de gegevens afgedrukt nadat ze 180 graden zijn gedraaid.

#### 14. Communication Settings (Communicatie-instellingen)

Hiermee kunt u de parameters opgeven voor seriële communicatie.

#### 15. Default (Standaard)

Alle instellingen in het dialoogvenster Instellingen P-touch Template worden teruggezet naar de standaardwaarden.

#### 16. Cancel (Annuleren)

De instellingen worden geannuleerd en het dialoogvenster wordt gesloten. De instellingen blijven ongewijzigd.

#### 17. Set (Instellen)

De instellingen worden op de printer toegepast. Selecteer de opdracht **Save in Command File (Opslaan in opdrachtbestand)** in de vervolgkeuzelijst om de opgegeven instellingen op te slaan in een opdrachtbestand, zodat u ze op een later moment opnieuw kunt gebruiken.

U kunt het opgeslagen opdrachtbestand in de modus voor massaopslag gebruiken om de instellingen op een printer toe te passen.



### Verwante informatie

- [De printerinstellingen wijzigen met Printer Instelling Tool \(Windows\)](#)

---

**Gerelateerde onderwerpen:**

- [Afdrukken met de USB-interface \(modus voor massaopslag\)](#)
-

## Instelling papierformaat in Printer Instelling Tool (Windows)

Gebruik de functie Instelling papierformaat in Printer Instelling Tool om papierformaten toe te voegen die niet aanwezig zijn in de lijst **Papierformaat** van het printerstuurprogramma.

Voordat u gaat afdrukken op papier met een formaat dat niet in de printer beschikbaar is, moet u het nieuwe papierformaat registreren door dat naar de printer te verzenden.

Als u afdrukt op een papierformaat dat niet bij de printer is geregistreerd, levert dat wellicht ongewenste resultaten op.

### Het dialoogvenster Instelling papierformaat

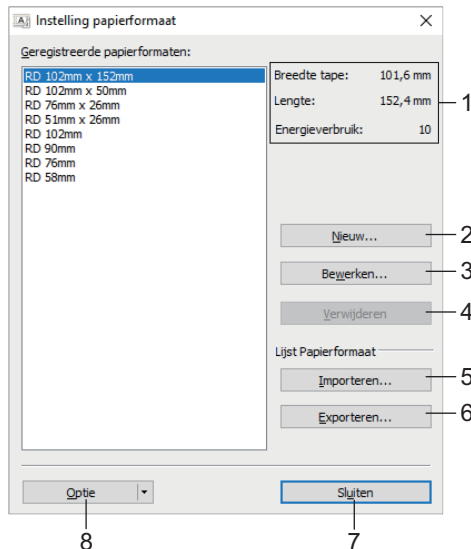

#### 1. Huidige instellingen

Weergave van de huidige instellingen voor het geselecteerde papierformaat.

#### 2. Nieuw

Klik op deze knop om het dialoogvenster **Nieuw** te openen en een nieuw papierformaat te registreren.

## OPMERKING

Registreer geen papierformaat toe dat al is geregistreerd. Dat kan resulteren in onjuiste afdrukresultaten. Als u papier wilt gebruiken met hetzelfde formaat als het huidige geregistreerde type papier, selecteert u het gewenste formaat in de lijst **Geregistreerde papierformaten** in het dialoogvenster **Instelling papierformaat** en past u de instellingen aan in het dialoogvenster **Bewerken**.

#### 3. Bewerken

Hiermee kunnen de instellingen voor het geselecteerde papierformaat worden bewerkt.

Klik op **Overschrijven** om het geselecteerde papierformaat met de nieuwe instellingen op te slaan. Als u het papierformaat met de nieuwe instellingen wilt toevoegen, wijzigt u de naam in het venster **Naam papierformaat** en klikt u vervolgens op **Toevoegen**.

#### 4. Verwijderen

Hiermee kunt u het geselecteerde papierformaat verwijderen. Als u een papierformaat hebt verwijderd, kunt u dit niet herstellen.

#### 5. Importeren

Het tekstbestand met de instellingen voor het papierformaat wordt gelezen en de inhoud van de lijst **Geregistreerde papierformaten** wordt aangepast.

## OPMERKING

Als de lijst wordt geïmporteerd, wordt de volledige inhoud van de lijst **Geregistreeerde papierformaten** vervangen door de geïmporteerde papierformaten.

### 6. Exporteren

De papierformaten in de lijst **Geregistreeerde papierformaten** worden naar een bestand geëxporteerd. De geëxporteerde formaten kunnen vervolgens worden gedistribueerd naar andere computers.

### 7. Sluiten

Het venster **Instelling papierformaat** sluiten en terugkeren naar het hoofdvenster van Printer Instelling Tool.

### 8. Optie

Klik op ▼ en selecteer een bewerking.

Klik op **Meld het papierformaat aan bij de printer** om de instellingen voor het geselecteerde papierformaat op de printer te registreren.

Klik op **Opslaan in opdrachtbestand** om de instellingen voor het papierformaat te exporteren als opdrachtbestand. (De bestandsextensie is BIN.)

## OPMERKING

Als u, nadat het papierformaat op de printer is geregistreerd, op **Sluiten** klikt, wordt het dialoogvenster **Instelling papierformaat** weergegeven en staat het toegevoegde papierformaat in de lijst **Geregistreeerde papierformaten**. De software moet worden afgesloten en opnieuw worden opgestart voordat het nieuwe papierformaat in de lijst wordt weergegeven.



- Met de volgende functies kunt u de instellingen snel en eenvoudig op de printer toepassen:
  - Functie voor massaopslag
- Deze opdrachten zijn alleen bedoeld voor het toepassen van de instellingen op een printer. U kunt deze opdrachten niet importeren in het dialoogvenster Instelling papierformaat.

>> [Dialoogvenster Nieuw](#)

>> [Dialoogvenster Geavanceerde afdrুকinstellingen](#)

## Dialoogvenster Nieuw

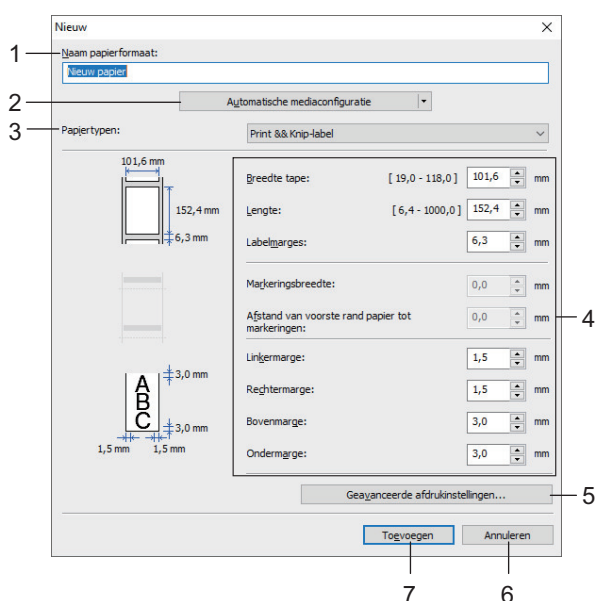

### 1. Naam papierformaat

Geef hier de naam op voor het toe te voegen papierformaat.

## 2. Automatische mediaconfiguratie

Informatie over het papier dat in de printer is geplaatst ophalen en weergeven. Raadpleeg voor meer informatie ►► *Verwante informatie*



Zet de printer op stand-by als u deze optie gebruikt. Er kan een storing optreden in de printer als u het apparaat probeert te configureren tijdens het verwerken of afdrucken van een afdruktaak.

## 3. Papiertypen

Selecteer een soort papier.

## 4. Gedetailleerde instellingen

Geef details op voor het toe te voegen papierformaat.

## 5. Geavanceerde afdrুকinstellingen

Klik op deze knop om het dialoogvenster **Geavanceerde afdrুকinstellingen** te openen en geavanceerde instellingen op te geven voor de papierformaten.

## 6. Annuleren

De instellingen worden geannuleerd en het dialoogvenster wordt gesloten. De instellingen blijven ongewijzigd.

## 7. Toevoegen

Klik op deze knop om het papierformaat toe te voegen en de instellingen toe te passen.

## Dialogvenster Geavanceerde afdrুকinstellingen

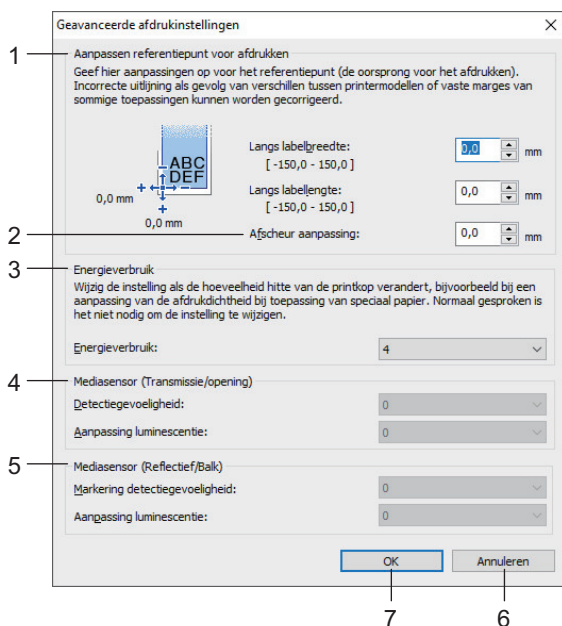

## 1. Aanpassen referentiepunt voor afdrucken

U kunt het referentiepunt bijstellen (het nulpunt bij het afdrucken). Hiermee kunt u een verkeerde uitlijning corrigeren, die het gevolg is van een verschil in het model printer of vaste marges in bepaalde software.

## 2. Afscheur aanpassing

Pas de afsnijpositie aan wanneer het papier wordt afgesneden met de afscheurbalk.

## 3. Energieverbruik

Pas de hoeveelheid warmte (energie) van de printkop aan, bijvoorbeeld voor speciaal papier.



Mogelijk ontstaan er verschillen in contrast in het afdrुकresultaat als gevolg van omgevingsfactoren en het gebruikte papier. Pas de vereiste instellingen aan.

## 4. Mediasensor (Transmissie/opening)

Pas de precisie aan waarmee de sensor Transmissie/opening de opening (de lege ruimte) tussen gestanste labels en de hoeveelheid licht die wordt uitgestraald door de sensor, detecteert.

De instellingen kunnen worden opgegeven als **Papiertypen** is ingesteld op **Print && Knip-label**.



De instellingen voor **Mediasensor (Transmissie/opening)** in het dialoogvenster **Apparaatinstellingen** kunnen de detectie- en kalibratieresultaten beïnvloeden. Zorg ervoor dat u de juiste waarden opgeeft.

Voorbeeldinstellingen:

	Instelling EX1	Instelling EX2
<b>Apparaatinstellingen</b>	+2	-2
<b>Instelling papierformaat</b>	+2	+2
Daadwerkelijk effect	4	0

#### 5. Mediasensor (Reflectief/Balk)

Pas de precisie aan waarmee de sensor reflectief/zwarte markering zwarte markeringen en de hoeveelheid licht die wordt uitgestraald door de sensor, detecteert.

De instellingen kunnen worden opgegeven als **Papiertypen** is ingesteld op **Media met markeringen**.



De instellingen voor **Mediasensor (Reflectief/Balk)** in het dialoogvenster **Apparaatinstellingen** kunnen de detectie- en kalibratieresultaten beïnvloeden. Zorg ervoor dat u de juiste waarden opgeeft.

Voorbeeldinstellingen:

	Instelling EX1	Instelling EX2
<b>Apparaatinstellingen</b>	+2	-2
<b>Instelling papierformaat</b>	+2	+2
Daadwerkelijk effect	4	0

#### 6. Annuleren

De instellingen worden geannuleerd en het dialoogvenster wordt gesloten. De instellingen blijven ongewijzigd.

#### 7. OK

Slaat de instellingen op en keert terug naar het vorige dialoogvenster.



### Verwante informatie

- [De printerinstellingen wijzigen met Printer Instelling Tool \(Windows\)](#)
  - [Papierformaten distribueren naar andere computers \(Windows\)](#)

#### Gerelateerde onderwerpen:

- [Media automatisch configureren](#)



## Papierformaten distribueren naar andere computers (Windows)

U kunt de papierformaten die uit de lijst **Geregistreerde papierformaten** in het dialoogvenster **Instelling papierformaat** zijn geëxporteerd, distribueren naar andere computers. Als het printerstuurprogramma is geïnstalleerd op de ontvangende computer, hoeft u alleen de papierformaten te distribueren.

1. Geef de papiermaatinstellingen op vanaf de verzendende computer en klik vervolgens op **Exporteren**.

De volgende bestanden worden gemaakt.

TD-4210D	bst421ed.ptd bst421ed.txt pdt4335.bin
TD-4410D	bst441ed.ptd bst441ed.txt pdt3735.bin
TD-4420DN	bst442ed.ptd bst442ed.txt pdt3835.bin
TD-4520DN	bst452ed.ptd bst452ed.txt pdt4135.bin

2. Sla het .txt-bestand op een willekeurige locatie op de ontvangende computer op.
3. Klik op de ontvangende computer op **Importeren**.

De papierformaten worden vervangen door de geïmporteerde formaten.

### **Verwante informatie**

- [Instelling papierformaat in Printer Instelling Tool \(Windows\)](#)

## Gewijzigde instellingen toepassen op meerdere printers (Windows)

>> [Communicatie-instellingen \(TD-4420DN/TD-4520DN\)](#)

>> [Apparaatinstellingen](#)

### Communicatie-instellingen (TD-4420DN/TD-4520DN)

1. Nadat u de instellingen hebt toegepast op de eerste printer, koppelt u de printer los van de computer en sluit u de tweede printer op de computer aan.

2. Selecteer de zojuist aangesloten printer in de vervolgkeuzelijst **Printer**.

Als het selectievakje **Detecteert de verbonden printer automatisch en haalt de huidige instellingen op** in het dialoogvenster **Optie-instellingen** is aangevinkt, wordt de printer die met de USB-kabel is verbonden automatisch geselecteerd.

3. Klik op **Toepassen**.

De instellingen die u op de eerste printer hebt toegepast, worden nu ook toegepast op de tweede printer.

4. Herhaal deze stappen voor alle printers waarvan u de instellingen wilt wijzigen.



- Als het IP-adres is ingesteld op **STATIC**, wordt het IP-adres van de printer gewijzigd in het IP-adres van de eerste printer. Wijzig het IP-adres indien noodzakelijk.
- Als u de huidige instellingen in een bestand wilt opslaan, klikt u op **Bestand > Exporteren**. U kunt dezelfde instellingen toepassen op een andere printer door te klikken op **Bestand > Importeren** en vervolgens het geëxporteerde instellingenbestand te selecteren.

### Apparaatinstellingen

1. Nadat u de instellingen hebt toegepast op de eerste printer, koppelt u de printer los en sluit u de tweede printer op de computer aan.

2. Selecteer de zojuist aangesloten printer in de vervolgkeuzelijst **Printer**.

3. Klik op **Toepassen**. De instellingen die u op de eerste printer hebt toegepast, worden nu ook toegepast op de tweede printer.

4. Herhaal deze stappen voor alle printers waarvan u de instellingen wilt wijzigen.



Als u de huidige instellingen in een bestand wilt opslaan, klikt u op **Bestand > Exporteren**. U kunt dezelfde instellingen toepassen op een andere printer door te klikken op **Bestand > Importeren** en vervolgens het geëxporteerde instellingenbestand te selecteren.

### ✓ Verwante informatie

- [Printerinstellingen](#)

## De printerinstellingen wijzigen met webbased management

**Gerelateerde modellen:** TD-4420DN/TD-4520DN

U kunt een standaard webbrowser gebruiken om de instellingen van de afdrukserver te wijzigen met behulp van het HTTP-protocol (Hyper Text Transfer Protocol) via HTTPS (Secure Socket Layer).

Als u webbased management gebruikt, kunt u de volgende handelingen uitvoeren:

- De statusinformatie van de printer weergeven
- Netwerkinstellingen wijzigen, bijvoorbeeld TCP/IP-gegevens
- Informatie over de softwareversie van de printer en de afdrukserver weergeven
- De netwerk- en printerconfiguratie wijzigen



- Het gebruik van Microsoft Internet Explorer 11/Microsoft Edge voor Windows verdient aanbeveling. Zorg ervoor dat JavaScript en cookies altijd zijn ingeschakeld in de browser die u gebruikt.
- Het aanmeldwachtwoord dat standaard wordt gebruikt voor het beheer van de printerinstellingen, is **initpass**. Om uw printer te beschermen tegen ongeoorloofd gebruik, raden wij u aan dit wachtwoord te wijzigen.

U kunt webbased management alleen gebruiken op een netwerk met het protocol TCP/IP en zowel de printer als de computer moet een geldig IP-adres hebben.

1. Start de webbrowser.
2. Voer "https://IP-adres van apparaat" in de adresbalk van de browser in (waarbij "IP-adres van apparaat" staat voor het IP-adres van het apparaat).

Bijvoorbeeld:

https://192.168.1.2





Als u een DNS (domeinnaamsysteem) of een NetBIOS-naam gebruikt, kunt u in plaats van het IP-adres een andere naam invoeren, zoals "SharedPrinter".

- Bijvoorbeeld:  
https://SharedPrinter

Als u een NetBIOS-naam inschakelt, kunt u ook de naam van het knooppunt gebruiken.

- Bijvoorbeeld:  
https://brnxxxxxxxxxxxx

3. Als het apparaat om het wachtwoord vraagt, voert u dat in en klikt u op .
4. Wijzig de instellingen voor de afdrukserver.

Voer telkens wanneer u webbased management start, het wachtwoord in het veld **Inloggen** in en klik op .

Nadat u alle instellingen hebt geconfigureerd, meldt u zich af door op  te klikken.



### Verwante informatie

- [Printerinstellingen](#)
  - [Een aanmeldwachtwoord voor webbased management instellen of wijzigen](#)

## Een aanmeldwachtwoord voor webbased management instellen of wijzigen

**Gerelateerde modellen:** TD-4420DN/TD-4520DN

Wij raden u aan het standaardwachtwoord te wijzigen, zodat niet iedereen toegang heeft tot webbased management.

1. Start de webbrower.
2. Voer "https://IP-adres van apparaat" in de adresbalk van de browser in (waarbij "IP-adres van apparaat" staat voor het IP-adres van het apparaat).

Bijvoorbeeld:

https://192.168.1.2



Als u een DNS (domeinnaamsysteem) of een NetBIOS-naam gebruikt, kunt u in plaats van het IP-adres een andere naam invoeren, zoals "SharedPrinter".



- Bijvoorbeeld:

https://SharedPrinter

Als u een NetBIOS-naam inschakelt, kunt u ook de naam van het knooppunt gebruiken.

- Bijvoorbeeld:

https://brnxxxxxxxxxxxx

3. Voer een van de volgende handelingen uit:
  - Als u voordien een eigen wachtwoord hebt ingesteld, voert u dit in en klikt u op .
  - Als u voordien geen eigen wachtwoord hebt ingesteld, voert u **initpass** in en klikt u op .
4. Klik op het tabblad **Beheerder**.
5. Typ het gewenste wachtwoord in het veld **Invoeren: nieuw wachtwoord** (maximaal 32 tekens).
6. Typ het wachtwoord nogmaals in het veld **Bevestigen: nieuw wachtwoord**.
7. Klik op **Indienen**.



### Verwante informatie

- [De printerinstellingen wijzigen met webbased management](#)

## De printerinstellingen bevestigen

U kunt het rapport met de printerinstellingen afdrukken zonder de printer aan te sluiten op een computer of mobiel apparaat.

1. Schakel de printer in.
2. Plaats een RD-rol van 102 mm of breder in de printer.
3. Houd  gedurende ongeveer twee seconden ingedrukt.

Het afdrukken van het rapport wordt gestart.



### Verwante informatie

- [Printerinstellingen](#)
-

## Routineonderhoud

- [De printer reinigen](#)

## De printer reinigen

Het verdient aanbeveling de printer regelmatig te reinigen voor een blijvend goede werking.

Haal het netsnoer altijd uit het stopcontact voordat u de printer gaat reinigen.

- >> [De buitenkant van het apparaat reinigen](#)
- >> [De labeluitvoersleuf reinigen](#)
- >> [De rol reinigen](#)
- >> [De printkop reinigen](#)

### De buitenkant van het apparaat reinigen

- Veeg met een zachte, droge doek stof en vlekken van de hoofdeenheid. Gebruik een licht vochtige doek voor moeilijk te verwijderen vlekken.

#### BELANGRIJK

Gebruik geen verfverdunner, benzeen, alcohol of andere organische oplosmiddelen. Hierdoor kan de behuizing vervormen of het oppervlak van de printer beschadigd raken.

### De labeluitvoersleuf reinigen

- Als er lijm achterblijft op de labeluitvoersleuf, kunnen de labels vastlopen. Reinig de labeluitvoersleuf met een droog wattenstaafje.

#### BELANGRIJK

Gebruik geen alcohol om de labeluitvoersleuf te reinigen.

#### OPMERKING

- Verwijder uitgeworpen labels altijd uit de labeluitvoersleuf. Als de sleuf wordt geblokkeerd, kunnen er labels vastlopen.

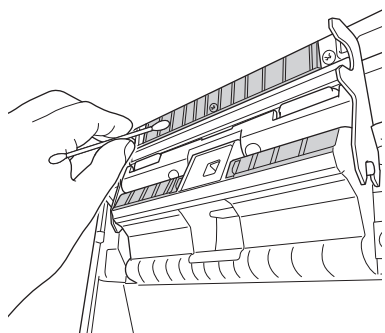
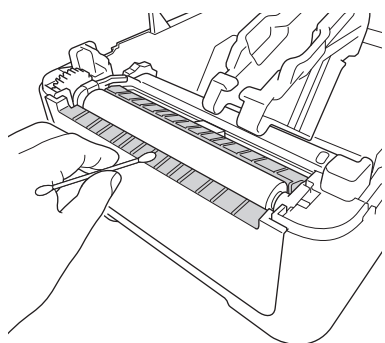

## De rol reinigen

- Reinig de rol met een pluisvrije doek met een beetje isopropylalcohol of ethanol. Zorg er na het reinigen van de rol voor dat er geen pluisjes of ander materiaal is achtergebleven op de rol.

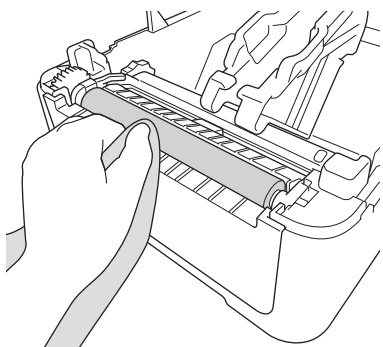

Volg bij het gebruik van isopropylalcohol of ethanol de veiligheidsvoorschriften van de fabrikant.

## De printkop reinigen

- Reinig de printkop met een pluisvrije doek of wattenstaafje met een beetje isopropylalcohol of ethanol.
  - Het verdient aanbeveling de printkop eenmaal per maand te reinigen.

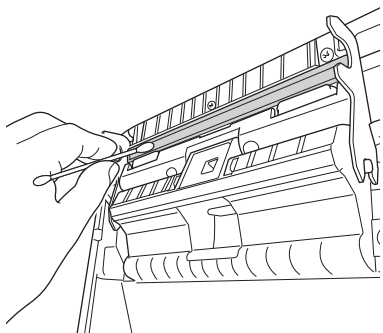

Volg bij het gebruik van isopropylalcohol of ethanol de veiligheidsvoorschriften van de fabrikant.

## ✓ Verwante informatie

- [Routineonderhoud](#)



## Problemen oplossen

- [Als u problemen hebt met het apparaat](#)
- [Foutmeldingen en onderhoudsberichten](#)
- [Afdrukproblemen](#)
- [Versie-informatie](#)
- [De printer resetten](#)

## Als u problemen hebt met het apparaat

In dit hoofdstuk wordt uitgelegd hoe algemene problemen met de printer kunnen worden opgelost. Als de printer niet goed werkt, controleer dan eerst of u de volgende taken correct heeft uitgevoerd:

- Steek de stekker van de printer in een stopcontact. Raadpleeg voor meer informatie >> *Verwante informatie*
- Verwijder de beschermende folie van de printer.
- Installeer en selecteer het juiste printerstuurprogramma. Raadpleeg voor meer informatie >> *Verwante informatie*
- Verbind de printer met een computer of mobiel apparaat. Raadpleeg voor meer informatie >> *Verwante informatie*
- Zorg dat de klep van het rolcompartiment goed dicht zit.
- Plaats de RD-rol op de juiste manier. Raadpleeg voor meer informatie >> *Verwante informatie*

Als het probleem nog niet is opgelost >> *Verwante informatie* Als u de oplossing voor het probleem niet in dit hoofdstuk kunt vinden, ga dan naar het Brother Solutions Center op [support.brother.com](http://support.brother.com).



### Verwante informatie









- [Problemen oplossen](#)





















#### Gerelateerde onderwerpen:





























- [Het netsnoer aansluiten](#)
- [Het printerstuurprogramma en de software op een computer installeren](#)
- [De printer verbinden met een computer](#)
- [De RD-rol plaatsen](#)

## Foutmeldingen en onderhoudsberichten

De lampjes branden en knipperen om de status van de printer weer te geven.

 of  of 	Het lampje brandt met de weergegeven kleur.
 of  of 	Het lampje knippert met de weergegeven kleur.
	Het lampje is uit, brandt of knippert in een van onderstaande kleuren.
	Het lampje is uit.

Aan-/uit-lampje	Rollampje	Statuslampje	Status	Handeling
			Het apparaat is uitgeschakeld	-
			Doorvoermodus	-
			Afdrukmodus	-
			Snijmodus	-
			Stand-bymodus	-
			Modus massaopslag	-
			Het papierformaat detecteren	-
		 (Eenmaal gedurende 3 seconden)	Het afdrukken is onderbroken	-
		 (Eenmaal gedurende 2 seconden)	De printer ontvangt gegevens	-
		 (Eenmaal gedurende 1 seconde)	De afdruktaak annuleren	-
			Vorbereidingsmodus voor afdrukken	-
Downloadmodus			-	
		Afkoelmodus	-	
		Fout wegens geopend deksel	Sluit de klep van het rolcompartiment tot u een klik hoort.	
		Fout met blf-bestand	Druk op een willekeurige knop om de foutmelding te wissen.	
		Communicatie-fout!		
		Fout tijdens zoeken in de database		
		Fout wegens ontbreken van sjabloon		
		Fout geheugen vol		
		ESC/P-fout Geheugen vol		
Fout met jpeg-bestand				

Aan-/uit-lampje	Rollampje	Statuslampje	Status	Handeling
			Fout met einde van de rol	Druk op  om de foutmelding te wissen. Plaats een rol die overeenkomt met de papierinstellingen en zorg dat er genoeg papier op de rol zit.
			Doorvoerfout	Druk op  om de foutmelding te wissen. Plaats een rol die overeenkomt met de papierinstellingen.
 (Eenmaal gedurende 3 seconden)			Slaapstand	-
 (Eenmaal gedurende 1 seconde)			Er wordt overgeschakeld naar de modus voor massaopslag	-
			De printer staat in de modus Systeem uit	-
			Initialisatiemodus	-
		 (Tweemaal gedurende 2 seconden)	Fout bij massaopslag Fout snijeenheid Fout printkop niet gevonden	Houd  ingedrukt om de foutmelding te wissen.
			De printer staat in de opstartmodus	Neem contact op met de klantenservice van Brother.
 (Eenmaal gedurende 2 seconden)	 (Eenmaal gedurende 2 seconden)	 (Eenmaal gedurende 2 seconden)	De reset-modus staat aan	-
 (Knippert snel)	 (Knippert snel)	 (Knippert snel)	Systeemfout	Neem contact op met de klantenservice van Brother.
			Gegevensoverschrijfmodus	-
			De klep van het rolcompartiment staat open.	Sluit de klep van het rolcompartiment tot u een klik hoort.



## Verwante informatie

- [Problemen oplossen](#)

## Afdrukproblemen

### Afdrukproblemen

Probleem	Oplossing
Het aan-/uitlampje brandt niet.	<ul style="list-style-type: none"> <li>Is het snoer van de netspanningsadapter goed aangesloten? Controleer of het snoer juist is aangesloten.</li> <li>Neem, als het LED-lampje nog steeds niet brandt, contact op met de klantenservice van Brother.</li> </ul>
De printer drukt niet af of geeft aan dat er een afdrukfout is.	<ul style="list-style-type: none"> <li>Is de kabel los? Controleer of de kabel goed is aangesloten.</li> <li>Is de rol correct geplaatst? Als dat niet het geval is, verwijdert u de rol en plaatst u deze opnieuw.</li> <li>Is het papier op de rol op? Plaats een nieuwe rol.</li> <li>Staat de klep van het rolcompartiment open? Controleer of de klep van het rolcompartiment goed dicht zit.</li> <li>Is er een afdrukfout of een transmissiefout opgetreden? Schakel de printer uit en daarna weer in. Neem contact op met de klantenservice van Brother als het probleem aanhoudt.</li> <li>Als de printer via een USB-hub op de computer is aangesloten, probeer de printer dan eens rechtstreeks op de computer aan te sluiten. Probeer de printer anders aan te sluiten op een andere USB-poort.</li> </ul>
Er wordt een gegevenstransmissiefout aangegeven op de computer.	<ul style="list-style-type: none"> <li>Is de juiste poort geselecteerd? Controleer of de juiste poort is geselecteerd.</li> <li>Staat de printer in de koelstand? Als het aan-/uitlampje groen brandt en het statuslampje oranje knippert, wacht dan tot het statuslampje stopt met knipperen en probeer opnieuw af te drukken.</li> <li>Is er sprake van een of meer niet voltooide afdruktaken? Als u probeert af te drukken terwijl andere gebruikers grote hoeveelheden gegevens afdrukken, kan de printer uw afdruktaak pas accepteren nadat de huidige taken zijn afgedrukt. Voer in dergelijke situaties de afdruktaak opnieuw uit nadat de andere taken zijn voltooid.</li> </ul>
Ik wil de huidige afdruktaak annuleren.	Druk terwijl het afdrukken is onderbroken op  .
De afdrukkwaliteit is slecht.	Zit er vuil of stof op de printkop of op de rol waardoor deze niet vrij kan draaien? Reinig de printkop of de rol. Raadpleeg voor meer informatie >> <i>Verwante informatie</i>
De printer voert geen papier door.	<ul style="list-style-type: none"> <li>Zit er vuil of zitten er pluisjes op de rol waardoor deze niet vrij kan draaien? Reinig de rol. Raadpleeg voor meer informatie &gt;&gt; <i>Verwante informatie</i></li> <li>Controleer of de uitvoerroute van het papier niet wordt belemmerd.</li> <li>Verwijder de rol en plaats de rol opnieuw. Raadpleeg voor meer informatie &gt;&gt; <i>Verwante informatie</i></li> <li>Controleer of de klep van het rolcompartiment goed dicht zit.</li> </ul>

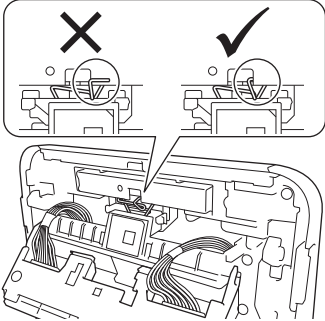
Probleem	Oplossing
De printer blijft papier doorvoeren.	<ul style="list-style-type: none"> <li>• Open de klep van het rolcompartiment.</li> <li>• Druk op een willekeurige knop om de invoer te stoppen.</li> </ul> <p>Druk terwijl het afdrucken is onderbroken op  om de afdrucktaak te annuleren.</p> <p>Druk op een willekeurige knop, behalve , om het afdrucken te hervatten terwijl het afdrucken is onderbroken.</p>
De printer creëert geen onderbrekingen bij het afdrucken van labels.	<ul style="list-style-type: none"> <li>• Controleer of u de gegevens van het afdruckmateriaal juist hebt ingevoerd. U kunt de gegevens van het afdruckmateriaal instellen bij Instelling papierformaat in de Printer Instelling Tool.</li> <li>• Als de sensor vuil is, veeg die dan schoon met een wattenstaafje.</li> <li>• Zorg dat de sensor niet wordt geblokkeerd door voorwerpen.</li> </ul>
Er treedt een fout op omdat de rol niet kan doorvoeren tot het begin van het afdrucken.	Als een fout optreedt, gebruik dan de Instelling papierformaat van Printer Instelling Tool om de printer de juiste papierinstellingen toe te wijzen.
De printer staat in de afkoelmodus.	<p>De thermische printkop is te warm geworden.</p> <p>De printer stopt en het afdrucken wordt hervat als de thermische printkop is afgekoeld. De printkop kan erg warm worden als er een groot aantal labels wordt afgedrukt.</p> <p>Als de thermische printkop te warm wordt, kunnen de labels buiten het afdruckgebied verkleuren. Zorg er voor dat de printer voldoende kan ventileren en dat er genoeg ruimte rondom de printer is om oververhitting tegen te gaan.</p> <p>Als de printer moet afkoelen vanwege oververhitting als gevolg van het type rol dat u gebruikt of de inhoud van het label, kan het afdrucken langer duren dan normaal.</p> <div data-bbox="555 1111 1473 1267" style="background-color: #e6f2ff; padding: 5px;"> <p><b>OPMERKING</b></p> <p>Dit komt vaker voor als de printer op grote hoogte wordt gebruikt (boven 3 048 m). Door de ijle lucht kan de printer namelijk minder goed afkoelen.</p> </div>
Ik wil de printer resetten/de door de computer doorgestuurde gegevens verwijderen.	➤➤ <i>Verwante informatie</i>
De printkop kan niet worden geplaatst.	<p>De printkop kan niet worden geplaatst als de veer van de printkop niet juist is bevestigd. Bevestig de veer van de printkop op de juiste wijze en probeer het opnieuw.</p> <div data-bbox="564 1485 890 1805" style="text-align: center;">  </div>
Het medium is niet correct uitgeworpen bij het gebruik van de optionele labelafpeller.	<p>Is de sensor van de labelafpeller blootgesteld aan rechtstreeks zonlicht?</p> <p>Als de sensor van de labelafpeller is blootgesteld aan rechtstreeks zonlicht, kan het geladen medium soms niet meer correct worden gedetecteerd. Gebruik de printer in een omgeving die niet wordt blootgesteld aan rechtstreeks zonlicht.</p>

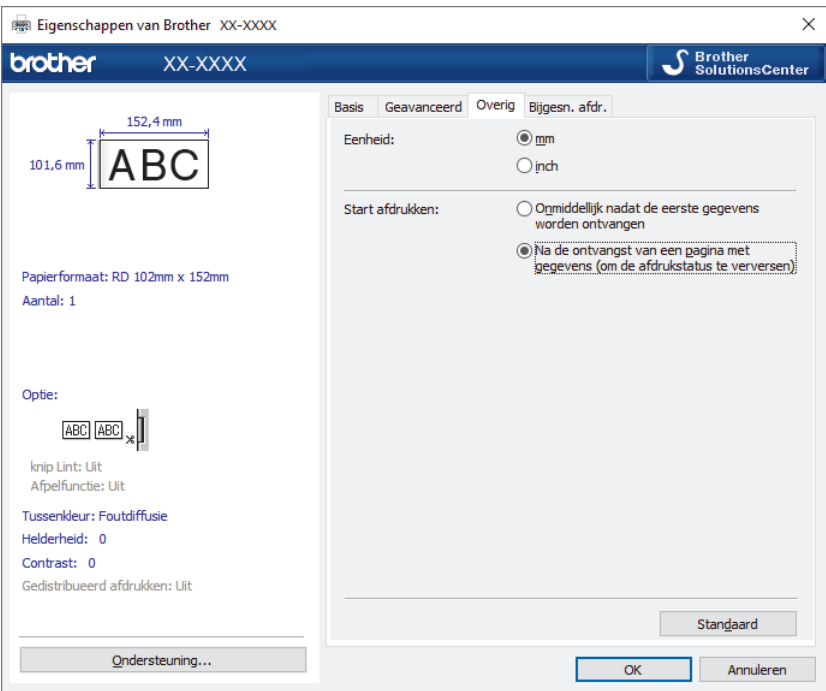
Probleem	Oplossing
<p>De printer is aangesloten met een USB-kabel, maar de printer hapert regelmatig. Vervolgens wordt het afdrukken hervat.</p>	<ul style="list-style-type: none"> <li>Is de printer ingesteld voor vervolgafdrukken? Zo ja, stel de afdrukmodus dan in op afdrukken met buffer. <ul style="list-style-type: none"> <li><b>Windows 10/Windows Server 2016:</b> Klik op <b>Start &gt; Instellingen &gt; Apparaten &gt; Printers en scanners</b>. Klik op de printer die u wilt instellen en klik vervolgens op <b>Wachtrij openen</b>. Klik op <b>Printer &gt; Voorkeursinstellingen</b>. Klik op het tabblad <b>Overig</b> en selecteer de optie <b>Na de ontvangst van een pagina met gegevens</b>.</li> <li><b>Windows 8/Windows 8.1/Windows Server 2012/Windows Server 2012 R2:</b> Klik op <b>Configuratiescherm</b> in het scherm <b>Toepassingen</b>. Klik op <b>Hardware en geluiden &gt; Apparaten en printers</b>. Klik met de rechtermuisknop op de printer die u wilt instellen en klik vervolgens op het menu <b>Voorkeursinstellingen voor afdrukken</b>. Klik op het tabblad <b>Overig</b> en selecteer de optie <b>Na de ontvangst van een pagina met gegevens</b>.</li> <li><b>Windows 7/Windows Server 2008/Windows Server 2008 R2:</b> Klik op <b>Starten &gt; Apparaten en printers</b>. Klik met de rechtermuisknop op de printer die u wilt instellen en klik vervolgens op het menu <b>Voorkeursinstellingen voor afdrukken</b>. Klik op het tabblad <b>Overig</b> en selecteer de optie <b>Na de ontvangst van een pagina met gegevens</b>.</li> </ul> </li> <li>(TD-4420DN/TD-4520DN) Een alternatieve oplossing is het loskoppelen van de LAN-kabel tot het afdrukken via USB is voltooid.</li> </ul>
	<p><b>Voor Windows</b></p>  <p>The screenshot shows the 'Eigenschappen van Brother XX-XXXX' dialog box. The 'Overig' tab is active. Under 'Start afdrukken', the radio button for 'Na de ontvangst van een pagina met gegevens (om de afdrukstatus te verversen)' is selected. Other visible options include 'mm' for units and 'Onmiddellijk nadat de eerste gegevens worden ontvangen'. The left side of the dialog shows a preview of a page with dimensions 152,4 mm by 101,6 mm and the text 'ABC'.</p>

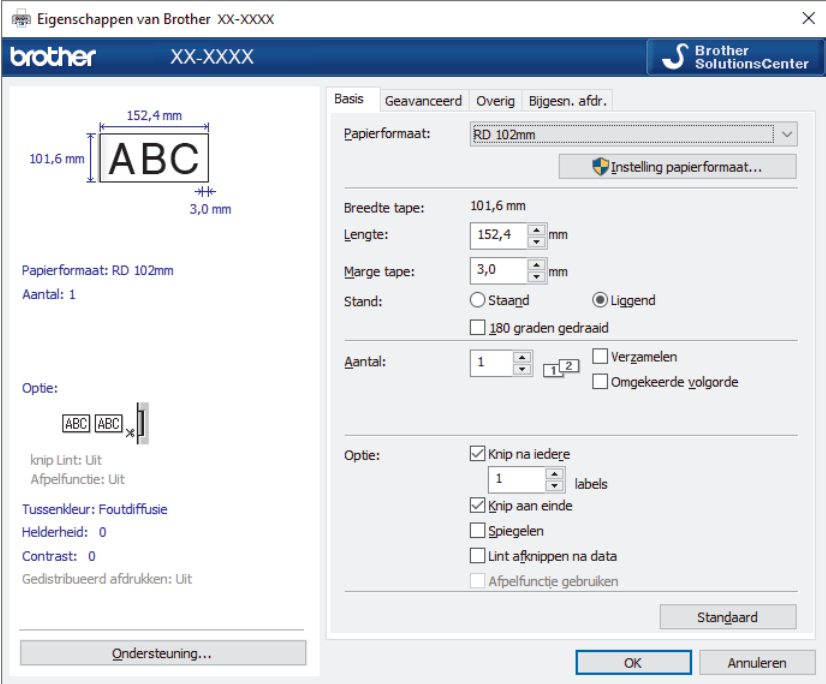
Probleem	Oplossing
Barcodes die zijn afgedrukt met een andere toepassing dan P-touch Editor kunnen niet worden gelezen.	<p>Als de barcodegegevens in de afdruchrichting Liggend zijn gemaakt, wijzigt u de instelling <b>Stand</b> op het tabblad <b>Basis</b> van het printerstuurprogramma in <b>Liggend</b> en probeert u het opnieuw.</p> 

## Problemen met de afdrukkwaliteit

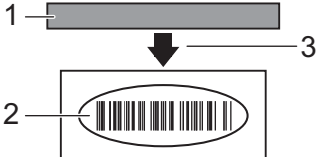
Probleem	Oplossing
Op afgedrukt papier verschijnen strepen of tekens van slechte kwaliteit, of het papier is niet goed ingevoerd.	<p>Is de printkop of de rol vuil?</p> <p>Bij normaal gebruik blijft de printkop over het algemeen schoon, maar soms kan er tape of vuil van de rol aan de printkop blijven hangen. Reinig de rol als dit gebeurt. Raadpleeg voor meer informatie ►► <i>Verwante informatie</i></p>
Afgedrukte barcodes kunnen niet worden afgelezen.	<ul style="list-style-type: none"> <li>Druk labels zo af dat barcodes zijn uitgelijnd met de printkop als hieronder is weergegeven: <div style="text-align: center;">  </div> <ol style="list-style-type: none"> <li>Printkop</li> <li>Barcodes</li> <li>Afdrukstand</li> </ol> </li> <li>Barcodes kunnen wellicht niet correct worden gelezen als ze zijn vergroot of verkleind.</li> </ul>

## Problemen met het netwerk (TD-4420DN/TD-4520DN)

Probleem	Oplossing
U gebruikt beveiligingssoftware.	<ul style="list-style-type: none"> <li>Controleer de instellingen in het installatiedialogvenster.</li> <li>Kies "Toegang toestaan" (of een vergelijkbare optie) als er een waarschuwing van de beveiligingssoftware wordt weergegeven tijdens de installatie van de printer.</li> </ul>
U gebruikt filtering van MAC-adressen.	U kunt het MAC-adres controleren door de printerinstellingen af te drukken. Raadpleeg voor meer informatie ►► <i>Verwante informatie</i>
De printer is niet gekoppeld met het netwerk.	<ul style="list-style-type: none"> <li>Controleer of de printer in de modus staat waarmee u verbinding wilt maken.</li> </ul>



Probleem	Oplossing
	<ul style="list-style-type: none"> <li>Als de printer dan nog niet verbonden is met het netwerk, probeert u het volgende: <ul style="list-style-type: none"> <li>Voor een bedraad LAN Controleer of de LAN-kabel juist is aangesloten.</li> </ul> </li> </ul>
Er is geen beschikbaar IP-adres aan de printer toegewezen.	<ul style="list-style-type: none"> <li>Controleer het IP-adres en het subnetmasker. Controleer of zowel de IP-adressen als de subnetmaskers van de computer en de printer correct zijn en deel uitmaken van hetzelfde netwerk. Raadpleeg uw netwerkbeheerder voor meer informatie over het controleren van het IP-adres en het subnetmasker.</li> <li>Controleer het IP-adres, het subnetmasker en andere netwerkinstellingen met Printer Instelling Tool. Raadpleeg voor meer informatie ►► <i>Verwante informatie</i></li> </ul>
De vorige afdruktaak is niet voltooid.	<ul style="list-style-type: none"> <li>Als de niet-voltooid afdruktaak nog in de wachtrij van de computer staat, verwijder die dan. Bijvoorbeeld met Windows® 10: Klik op <b>Start &gt; Instellingen &gt; Apparaten &gt; Printers en scanners</b>. Klik op de printer die u wilt instellen en klik vervolgens op <b>Wachtrij openen</b>. Klik op <b>Printer &gt; Alle documenten annuleren</b>.</li> </ul>
Ik heb al het bovenstaande gecontroleerd en de instructies uitgevoerd, maar de printer drukt nog steeds niet af.	Maak de installatie van het printerstuurprogramma en de software ongedaan en installeer deze opnieuw.
U hebt tijdens een normale installatie, installatie met BRAdmin Light of bij het afdrukken niet gekozen voor het toestaan van toegang toen het veiligheidswaarschuwing dialoogvenster werd weergegeven.	Als u de veiligheidswaarschuwing in het dialoogvenster niet hebt geaccepteerd, wordt de toegang mogelijk geblokkeerd door de firewallfunctie van uw beveiligingssoftware. Het is ook mogelijk dat bepaalde beveiligingssoftware de toegang blokkeert zonder eerst een dialoogvenster met veiligheidswaarschuwing weer te geven. Raadpleeg de instructies van de beveiligingssoftware of neem contact op de fabrikant van de beveiligingssoftware voor informatie over de manier waarop u toegang kunt verlenen.
U gebruikt verkeerde poortnummers voor de netwerkfuncties van Brother.	De volgende poortnummers worden gebruikt voor de netwerkfuncties van Brother: <ul style="list-style-type: none"> <li>BRAdmin Light: poortnummer 161 / Protocol UDP</li> </ul> Voor meer informatie over het openen van de poort raadpleegt u de instructies van de beveiligingssoftware of neemt u contact op met de fabrikant van de software.



## Verwante informatie

- [Problemen oplossen](#)

### Gerelateerde onderwerpen:

- [De printer resetten](#)
- [De printer reinigen](#)
- [De RD-rol plaatsen](#)
- [De printerinstellingen bevestigen](#)
- [De communicatie-instellingen van Printer Instelling Tool \(Windows\)](#)

## Versie-informatie

Probleem	Oplossing
Ik weet het versienummer van de firmware voor de printer niet.	U kunt het versienummer van de firmware controleren door de printerinstellingen af te drukken. Raadpleeg voor meer informatie >> <i>Verwante informatie</i>
Ik wil uitzoeken of ik de nieuwste versie van de software gebruik.	Gebruik de meegeleverde P-touch Update Software om te controleren of u de meest recente versie van de software gebruikt. Voor meer informatie over de P-touch Update Software >> <i>Verwante informatie</i>



### Verwante informatie

- [Problemen oplossen](#)

#### Gerelateerde onderwerpen:

- [De printerinstellingen bevestigen](#)
- [De firmware bijwerken](#)







## De printer resetten

U kunt het interne geheugen van de printer resetten als u alle opgeslagen labelbestanden wilt wissen of als de printer niet naar behoren functioneert.

>> [Alle instellingen resetten naar de fabrieksinstellingen met de knoppen op de labelprinter](#)

>> [Gegevens resetten met Printer Instelling Tool](#)

### Alle instellingen resetten naar de fabrieksinstellingen met de knoppen op de labelprinter

1. Schakel de printer uit.
2. Houd  en  gedurende ongeveer drie seconden ingedrukt.  
Alle lampjes gaan rood knipperen.
3. Blijf  ingedrukt houden.
  - (TD-4420DN/TD-4520DN) Druk eenmaal op  om de netwerkinstellingen te resetten.  
Het aan-/uit-lampje gaat rood branden.
  - (TD-4420DN/TD-4520DN) Druk tweemaal op  om de overgedragen gegevens en de apparaatinstellingen te resetten.  
Het rollampje gaat rood branden.
  - Druk driemaal op  om alle instellingen en apparaatinstellingen terug te zetten naar de fabrieksinstellingen.  
Het statuslampje gaat rood branden.
4. Laat  los.  
Alle lampjes knipperen viermaal rood en gaan vervolgens rood branden.

### Gegevens resetten met Printer Instelling Tool

U kunt Printer Instelling Tool op een computer gebruiken om de volgende handelingen voor de printer uit te voeren:

- Sjablonen en databases verwijderen
- (TD-4420DN/TD-4520DN) De communicatie-instellingen resetten
- De printerinstellingen resetten naar de fabrieksinstellingen

### Verwante informatie

- [Problemen oplossen](#)

## Appendix

- [Specificaties](#)
- [Software Development Kit](#)
- [Media automatisch configureren](#)
- [Opties](#)
- [Telefoonnummers van Brother](#)

## Specificaties

- >> [Bezig met afdrukken](#)
- >> [Grootte](#)
- >> [Interface](#)
- >> [Omgeving](#)
- >> [Voeding](#)
- >> [Papierspecificaties](#)
- >> [Compatibel besturingssysteem](#)

### Bezig met afdrukken

<b>Afdruktechnologie</b>	Direct thermisch
<b>Afdrukresolutie</b>	<ul style="list-style-type: none"><li>• TD-4210D/TD-4410D/TD-4420DN 203 dpi</li><li>• TD-4520DN 300 dpi</li></ul>
<b>Afdruksnelheid (Afhankelijk van de gebruikte media.)</b>	<ul style="list-style-type: none"><li>• TD-4210D Maximaal 127 mm/s <sup>1</sup></li><li>• TD-4410D/TD-4420DN Maximaal 203,2 mm/s <sup>1</sup></li><li>• TD-4520DN Maximaal 152,4 mm/s <sup>1</sup></li></ul>
<b>Maximale afdrukbreedte</b>	<ul style="list-style-type: none"><li>• TD-4210D/TD-4410D/TD-4420DN 104,1 mm</li><li>• TD-4520DN 108,4 mm</li></ul>
<b>Maximale afdruklengte</b>	3.000 mm

<sup>1</sup> In een Brother-standaardomgeving

### Grootte

<b>Gewicht</b>	<ul style="list-style-type: none"><li>• TD-4210D/TD-4410D Circa 2,08 kg</li><li>• TD-4420DN/TD-4520DN Circa 2,08 kg</li></ul>
<b>Afmetingen</b>	Circa 180 mm (B) x 155 mm (H) x 224 mm (D)

### Interface

<b>USB</b>	USB 2.0 (Full Speed) (Type B)
<b>Serieel</b>	RS232C (DB9 male) <sup>1</sup>
<b>Bedraad LAN (TD-4420DN/TD-4520DN)</b>	10/100BASE-TX

<sup>1</sup> Gebruik een seriële kabel met een lengte van maximaal 3 m.

### Omgeving

<b>Bedrijfstemperatuur</b>	Tussen 5 °C en 40 °C
<b>Luchtvochtigheid tijdens bedrijf</b>	Tussen 20% en 85% (zonder condensatie)

	Maximale natteboltemperatuur: 27 °C
<b>Opslagtemperatuur</b>	Tussen -20 °C en 60 °C
<b>Luchtvochtigheid bij opslag</b>	Tussen 10% en 90% (zonder condensatie)

## Voeding

<b>Adapter</b>	Netspanningsadapter (100-240 V, 50-60 Hz)
----------------	---

## Papierspecificaties

Het materiaal van de media kan de afdrukkwaliteit beïnvloeden.

Voor optimale afdrukresultaten raden wij aan thermisch papier van Brother te gebruiken (RD-rollen).

<b>Soort papier</b>	Polsbandjes, doorlopend, gestanst, gevouwen, geperforeerd, label
<b>Papierbreedte</b>	Van 19 mm tot 118 mm
<b>Minimale afdruk lengte</b>	6,4 mm Doorlopend: 6,4 mm Labelafpeller: 17 mm Snijeenheid: 20 mm Afsnijden: 18 mm
<b>Papierdikte</b>	Van 0,058 mm tot 0,279 mm
<b>Buitendiameter rol (max)</b>	127 mm
<b>Kerndiameter (min)</b>	12,7 mm
<b>Mediasensor</b>	Transmissie/reflectief

## Compatibel besturingssysteem

Ga voor een complete, bijgewerkte lijst met software naar [support.brother.com](http://support.brother.com).

## Verwante informatie

- [Appendix](#)

## Software Development Kit

Download de SDK (Software Development Kit) vanuit het Brother Developer Center (<https://support.brother.com/g/s/es/dev/en/index.html>).

(TD-4210D) De b-PAC SDK kan ook worden gedownload. (De beschikbare SDK's kunnen zonder voorafgaande kennisgeving worden gewijzigd.)

(TD-4420DN/TD-4520DN) Hier kunt u ook de b-PAC SDK en de SDK's voor mobiele apparaten downloaden (Android™, iPhone en iPad). (De beschikbare SDK's kunnen zonder voorafgaande kennisgeving worden gewijzigd.)

(TD-4410D) Hier kunt u ook de b-PAC SDK en de SDK's voor mobiele apparaten downloaden (alleen Android™). (De beschikbare SDK's kunnen zonder voorafgaande kennisgeving worden gewijzigd.)



### Verwante informatie

- [Appendix](#)
-

## Media automatisch configureren

- [Overzicht Media automatisch configureren](#)
- [Gebruik van de functie Media automatisch configureren](#)
- [De sensorpositie aflezen](#)



## Overzicht Media automatisch configureren

Met Media automatisch configureren herkent de printer automatisch de kenmerken van het geplaatste papier, waarna de juiste instellingen voor het papierformaat worden geselecteerd.

Model	Items die automatisch worden gedetecteerd
TD-4210D/TD-4410D	<ul style="list-style-type: none"><li>• Papiersoort</li><li>• Lengte</li><li>• Ruimte tussen de labels</li><li>• Breedte van de markeringen</li><li>• Gevoeligheid detectie opening/zwarte markering</li></ul>
TD-4420DN/TD-4520DN	<ul style="list-style-type: none"><li>• Papiersoort</li><li>• Breedte</li><li>• Lengte</li><li>• Ruimte tussen de labels</li><li>• Breedte van de markeringen</li><li>• Gevoeligheid detectie opening/zwarte markering</li></ul>

### Werkstroom Media automatisch configureren

Nadat Media automatisch configureren is gestart, voert de printer het papier in zodat de kenmerken van het papier kunnen worden vastgesteld. Standaard gebruikt de printer de instellingen voor continu afdrucken, tenzij:

- de sensor transmissie/opening een gestanst label detecteert.
- De sensor reflectieve/zwarte markering detecteert media met markeringen.<sup>1</sup>



- Als het papier tijdens Media automatisch configureren op raakt, kan de printer het type papier niet langer herkennen en wordt er een foutmelding weergegeven.
- Als het papier in de breedte niet juist is uitgelijnd, kan de kalibratie niet worden uitgevoerd.
- Vanwege van de vorm van het papier of het materiaal is detectie niet altijd mogelijk.
- (TD-4210D/TD-4410D)  
De onlangs gebruikte papierbreedte wordt ingesteld.
- (TD-4420DN/TD-4520DN)  
De papierbreedte wordt bepaald door de gedetecteerde breedte links en rechts met 2,0 mm te verminderen.



### Verwante informatie

- [Media automatisch configureren](#)

<sup>1</sup> Afhankelijk van de resultaten moet het papier wellicht opnieuw worden geplaatst.

## Gebruik van de functie Media automatisch configureren

>> [Het afdrukmetaal kalibreren met de knoppen op de printer](#)

>> [Het afdrukmetaal kalibreren met Printer Instelling Tool](#)

### Het afdrukmetaal kalibreren met de knoppen op de printer

- Houd  gedurende ongeveer vijf seconden ingedrukt.  
Nadat de kalibratie is voltooid, worden de gedetecteerde papiergegevens op de printer ingesteld.

### Het afdrukmetaal kalibreren met Printer Instelling Tool

1. Sluit de printer die u wilt configureren aan op de computer.
2. Start Printer Instelling Tool.
  - **Windows 10/Windows Server 2016:**  
Klik op **Start > Brother > Printer Setting Tool**.
  - **Windows 8/Windows 8.1/Windows Server 2012/Windows Server 2012 R2:**  
Klik op het pictogram **Printer Setting Tool** in het scherm **Toepassingen**.
  - **Windows 7/Windows Server 2008/Windows Server 2008 R2:**  
Klik op **Starten > Alle programma's > Brother > Label & Mobile Printer > Printer Setting Tool**.
3. Klik op **Instelling papierformaat**.
4. Klik op **Bewerken** of **Nieuw**.
5. (TD-4210D/TD-4410D) Klik op **Automatische mediaconfiguratie**.  
Nadat de kalibratie is voltooid, worden de gedetecteerde papiergegevens op de printer ingesteld.
6. (TD-4420DN/TD-4520DN) Klik op de vervolgkeuzelijst **Automatische mediaconfiguratie** en selecteer de optie **Automatische mediaconfiguratie** of **Alleen breedte ophalen (niet doorvoeren)**.  
De zoekresultaten worden weergegeven.
7. Klik op **Importeren** om de zoekresultaten toe te passen op de instellingen voor het papierformaat.

### Verwante informatie

- [Media automatisch configureren](#)

## Opties

- De overige onderdelen van de printer reinigen
- De opties voor de labelafpeller wijzigen
- De opties voor afsnijden wijzigen

## De overige onderdelen van de printer reinigen

Het verdient aanbeveling de printer regelmatig te reinigen voor een blijvend goede werking.

Haal het netsnoer altijd uit het stopcontact voordat u de printer gaat reinigen.

- >> Rol
- >> Printkop
- >> Snijeenheid
- >> Labelafpeller

### Rol

TD-4210D/TD-4410D/TD-4420DN	PA-PR2-001
TD-4520DN	PA-PR3-001

- Reinig de rol met een pluisvrije doek met een beetje isopropylalcohol of ethanol. Zorg er na het reinigen van de rol voor dat er geen pluisjes of ander materiaal is achtergebleven op de rol.

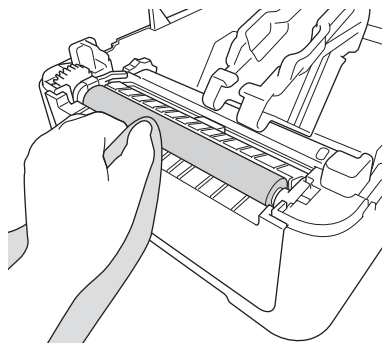

Volg bij het gebruik van isopropylalcohol of ethanol de veiligheidsvoorschriften van de fabrikant.

### Printkop

TD-4210D/TD-4410D/TD-4420DN	PA-HU2-001
TD-4520DN	PA-HU3-001

- Reinig de printkop met een pluisvrije doek of wattenstaafje met een beetje isopropylalcohol of ethanol.
  - Het verdient aanbeveling de printkop eenmaal per maand te reinigen.

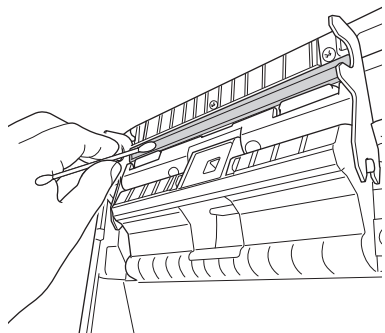

Volg bij het gebruik van isopropylalcohol of ethanol de veiligheidsvoorschriften van de fabrikant.

### Snijeenheid

TD-4210D/TD-4410D/TD-4420DN/TD-4520DN	PA-CU-001
---------------------------------------	-----------

## OPMERKING

- Verwijder uitgeworpen labels altijd uit de labeluitvoersleuf. Als de sleuf wordt geblokkeerd, kunnen er labels vastlopen.
  - Nauwkeurig afsnijden kan niet worden gegarandeerd bij gebruik van labels met perforaties of kreukels.
- Als er lijm achterblijft op de labeluitvoersleuf, kunnen de labels vastlopen. Reinig de labeluitvoersleuf met een droog wattenstaafje.

## BELANGRIJK

Gebruik geen alcohol om de labeluitvoersleuf te reinigen.

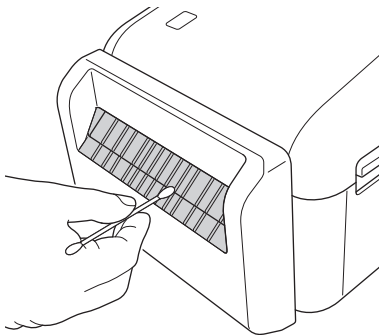

## Labelafpeller

TD-4210D/TD-4410D/TD-4420DN/TD-4520DN

PA-LP-002

1. Reinig de rol met een pluivrije doek met een beetje isopropylalcohol of ethanol. Zorg er na het reinigen van de rol voor dat er geen pluïsjes of ander materiaal is achtergebleven op de rol.

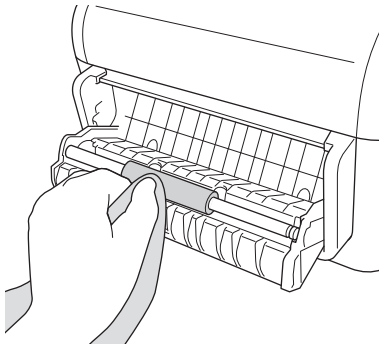

Volg bij het gebruik van isopropylalcohol of ethanol de veiligheidsvoorschriften van de fabrikant.

2. Als er lijm achterblijft op de labelverwijderaar, kunnen de labels vastlopen. Reinig de labelverwijderaar met een droog wattenstaafje.

## BELANGRIJK

Gebruik geen alcohol om de labelverwijderaar te reinigen.

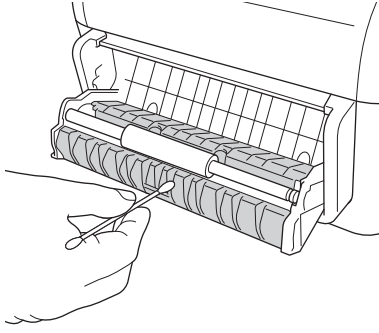

## Verwante informatie

- [Opties](#)

## De opties voor de labelafpeller wijzigen

Nadat u de labelafpeller hebt geplaatst, gebruikt u het printerstuurprogramma om de opties voor afpellen in te stellen

1. Voer een van de volgende handelingen uit:
  - **Windows 10/Windows Server 2016:**  
Klik op **Start > Instellingen > Apparaten > Printers en scanners**. Klik op de printer die u wilt instellen en klik vervolgens op **Wachtrij openen**. Klik op **Printer > Voorkeursinstellingen**.
  - **Windows 8/Windows 8.1/Windows Server 2012/Windows Server 2012 R2:**  
Klik op **Configuratiescherm** in het scherm **Toepassingen**. Klik op **Hardware en geluiden > Apparaten en printers**. Klik met de rechtermuisknop op de printer die u wilt instellen en klik vervolgens op het menu **Voorkeursinstellingen voor afdrukken**.
  - **Windows 7/Windows Server 2008/Windows Server 2008 R2:**  
Klik op **Starten > Apparaten en printers**. Klik met de rechtermuisknop op de printer die u wilt instellen en klik vervolgens op het menu **Voorkeursinstellingen voor afdrukken**.
2. Schakel het selectievakje **Afpelfunctie gebruiken** in.
3. Klik op **OK**.



### Verwante informatie



- [Opties](#)

## De opties voor afsnijden wijzigen

Met de opties voor afsnijden kunt u opgeven hoe de tape moet worden doorgevoerd en afgesneden. Als u P-touch Editor niet gebruikt, kunt u de opties voor afsnijden wijzigen bij de eigenschappen van het printerstuurprogramma.

- Voer een van de volgende handelingen uit:
  - Windows 10/Windows Server 2016:**  
Klik op **Start > Instellingen > Apparaten > Printers en scanners**. Klik op de printer die u wilt instellen en klik vervolgens op **Wachtrij openen**. Klik op **Printer > Voorkeursinstellingen**.
  - Windows 8/Windows 8.1/Windows Server 2012/Windows Server 2012 R2:**  
Klik op **Configuratiescherm** in het scherm **Toepassingen**. Klik op **Hardware en geluiden > Apparaten en printers**. Klik met de rechtermuisknop op de printer die u wilt instellen en klik vervolgens op het menu **Voorkeursinstellingen voor afdrukken**.
  - Windows 7/Windows Server 2008/Windows Server 2008 R2:**  
Klik op **Starten > Apparaten en printers**. Klik met de rechtermuisknop op de printer die u wilt instellen en klik vervolgens op het menu **Voorkeursinstellingen voor afdrukken**.
- Schakel het selectievakje **Knip na iedere** in en geef vervolgens aan waar de labels moeten worden afgesneden als er meerder labels worden afgedrukt.
- Schakel het selectievakje **Knip aan einde** in.
- Klik op **OK**.

### Opties voor het afsnijden van labels

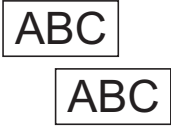
Automatisch afsnijden (elk label afzonderlijk afsnijden)	Knip aan einde	Afbeelding
Uit	Aan	
Uit	Uit	
Aan	Aan of Uit	



#### Verwante informatie

- [Opties](#)



## Telefoonnummers van Brother

### BELANGRIJK

Neem voor technische ondersteuning contact op met de klantenservice van Brother.

- >> [Klantenservice](#)
- >> [FAQ's \(veelgestelde vragen\)](#)

### Klantenservice

Kijk op [www.brother.com](http://www.brother.com) voor de contactgegevens van uw plaatselijke Brother-vestiging.

### Servicecentrumlocaties

Neem voor servicecentra in Europa contact op met uw plaatselijke Brother-vestiging. Ga naar [www.brother.com](http://www.brother.com) voor de contactgegevens.

#### Internetadressen

Algemene website van Brother: [www.brother.com](http://www.brother.com)

Voor veelgestelde vragen (FAQ), productondersteuning, technische vragen, updates van stuurprogramma's en hulpprogramma's kijkt u op:

[support.brother.com](http://support.brother.com)

### FAQ's (veelgestelde vragen)

Voor meer informatie over uw Brother-apparaat kunt u de ondersteuningswebsite van Brother raadplegen: [support.brother.com](http://support.brother.com). Voor aanvullende hulp en tips gaat u naar de pagina **Veelgestelde vragen en probleemoplossing** van uw model; voor de nieuwste printerstuurprogramma's en software gaat u naar de pagina **Downloads** van uw model.



### Verwante informatie

- [Appendix](#)

# brother

Bezoek ons op World Wide Web  
[www.brother.com](http://www.brother.com)



DUT  
Versie A