



Guide de l'utilisateur

TD-4210D

TD-4410D

TD-4420DN

TD-4520DN

Table des matières

Avant d'utiliser votre appareil Brother	1
Définition des remarques	2
Mesures préventives générales	3
Marques de commerce et licences	4
Remarques concernant les licences Open Source	5
Remarque importante	6
Configuration de votre imprimante	7
Description des pièces	8
Chargement du rouleau RD	10
Vérifier la position du capteur.....	13
Branchement du cordon d'alimentation.....	16
Mise sous/hors tension	17
Installation du logiciel	18
Installation des pilotes d'imprimante et des logiciels sur un ordinateur	19
Applications disponibles	20
Connecter l'imprimante à un ordinateur	21
Connecter l'imprimante à un ordinateur avec un câble USB.....	22
Connecter l'imprimante à un ordinateur à l'aide d'une connexion LAN filaire	23
Créer des étiquettes et imprimer à l'aide d'un ordinateur	24
Création d'étiquettes à l'aide de P-touch Editor (Windows).....	25
Fenêtre principale du mode P-touch Editor Express (Windows).....	27
Fenêtre principale du mode P-touch Editor Professional (Windows).....	28
Fenêtre principale du mode P-touch Editor Snap (Windows)	29
Impression d'étiquettes à l'aide de P-touch Editor (Windows).....	30
Créer des étiquettes et imprimer sans installer des logiciels et des pilotes	31
Impression via l'interface USB (mode de stockage de masse).....	32
Imprimer des données image sans utiliser le pilote d'imprimante	33
Impression d'étiquettes distribuées à plusieurs imprimantes pour réduire le temps d'impression (Windows)	34
Impression d'étiquettes de codes-barres à l'aide de l'impression rognée (Windows).....	36
Codes-barres compatibles avec l'impression rognée (Windows).....	37
Document de codes-barres compatible avec l'impression rognée (Windows).....	38
Impression d'étiquettes de codes-barres à l'aide de l'impression rognée (Windows).....	40
Impression d'étiquettes à l'aide du pilote d'imprimante (Windows).....	42
Impression d'étiquettes à partir d'appareils mobiles	43
Installation d'applications mobiles.....	44
Transfert de modèles sur l'imprimante (P-touch Transfer Manager) (Windows)	45
Transfert de modèles sur l'imprimante à l'aide de P-touch Transfer Manager (Windows).....	46
Remarques sur l'utilisation de P-touch Transfer Manager (Windows)	47
Transfert de modèles de l'ordinateur sur l'imprimante (Windows)	48
Sauvegarde de modèles ou d'autres données enregistrés dans l'imprimante (Windows).....	56
Suppression des données de l'imprimante (Windows)	57
Créer des fichiers de transfert et des fichiers de package de transfert (Windows).....	58
Distribution des modèles à transférer aux utilisateurs sans utiliser P-touch Transfer Manager (Windows)	60



Stockage ou gestion de modèles (P-touch Library)	64
Modification des modèles à l'aide de P-touch Library (Windows).....	65
Impression de modèles à l'aide de P-touch Library (Windows)	66
Recherche de modèles à l'aide de P-touch Library (Windows)	67
Réseau	69
Découverte des logiciels et utilitaires de gestion du réseau	70
Mise à jour	71
Mise à jour de P-touch Editor (Windows).....	72
Mise à jour du microprogramme	74
Paramètres d'impression	76
Modifier les paramètres de l'imprimante à l'aide de l'Outil de paramétrage d'imprimante (Windows).....	77
Paramètres de communication de l'Outil de paramétrage d'imprimante (Windows).....	79
Paramètres de l'appareil de l'Outil de paramétrage d'imprimante (Windows)	83
Paramètres de P-touch Template de l'Outil de paramétrage d'imprimante (Windows).....	88
Configuration du format de papier de l'Outil de paramétrage d'imprimante (Windows).....	91
Application des changements de paramètres à plusieurs imprimantes (Windows).....	96
Modifier les paramètres de l'imprimante à l'aide de Gestion à partir du Web.....	97
Définition ou modification d'un mot de passe de connexion pour Gestion à partir du Web	98
Confirmation des paramètres de l'imprimante	99
Maintenance de routine	100
Nettoyer votre imprimante	101
Dépannage	103
Si vous rencontrez des difficultés avec l'appareil.....	104
Messages d'erreur et de maintenance.....	105
Problèmes d'impression.....	107
Informations de version.....	112
Réinitialisation de l'imprimante.....	113
Annexe	114
Spécifications	115
Kit de développement logiciel	117
Configuration de support automatique	118
Présentation de Configuration de support automatique	119
Utilisation de la fonction Configuration de support automatique	120
Options.....	121
Nettoyage d'autres composants de l'imprimante	122
Modification des options de la décolleuse d'étiquette	125
Modification des options de découpe	126
Numéros de Brother.....	127

Avant d'utiliser votre appareil Brother

- [Définition des remarques](#)
- [Mesures préventives générales](#)
- [Marques de commerce et licences](#)
- [Remarques concernant les licences Open Source](#)
- [Remarque importante](#)

Définition des remarques

Tout au long de ce Guide de l'utilisateur, nous utilisons les conventions et symboles suivants :

 AVERTISSEMENT	AVERTISSEMENT indique une situation potentiellement dangereuse qui, si elle n'est pas évitée, pourrait provoquer des blessures graves, voire mortelles.
 ATTENTION	ATTENTION indique une situation potentiellement dangereuse qui, si elle n'est pas évitée, peut entraîner des blessures légères ou modérées.
IMPORTANT	IMPORTANT indique une situation potentiellement dangereuse qui, si elle n'est pas évitée, risque d'entraîner des dégâts matériels ou une perte de fonctionnalités de l'appareil.
REMARQUE	REMARQUE spécifie l'environnement d'exploitation, les conditions d'installation ou des conditions spéciales d'utilisation.
	Les icônes de conseils fournissent des astuces et des informations complémentaires.
Caractères gras	Le texte en gras identifie les boutons sur le panneau de commande de l'appareil ou sur l'écran de l'ordinateur.
<i>Caractères en italique</i>	Les caractères italiques mettent en valeur un point important ou signalent un sujet connexe.



Information associée

- [Avant d'utiliser votre appareil Brother](#)

Mesures préventives générales

Rouleaux RD

- Utilisez uniquement des accessoires et fournitures Brother (portant la marque .
- Si l'étiquette est collée sur une surface humide, sale ou grasse, elle risque de se décoller facilement. Avant de coller l'étiquette, nettoyez la surface sur laquelle elle est apposée.
- Stockez le rouleau RD dans un endroit frais et sombre, et utilisez-le dès son retrait de l'emballage.
- N'exposez pas le rouleau RD à la lumière directe du soleil, à des températures élevées, à une forte humidité ou à de la poussière car cela pourrait provoquer un décollement ou une décoloration des étiquettes.
- Gratter la surface imprimée de l'étiquette avec vos ongles ou des objets métalliques, ou toucher la surface imprimée avec les mains humides ou mouillées peut entraîner une modification ou une dégradation des couleurs.
- NE collez PAS d'étiquettes sur des personnes, animaux ou plantes. Ne collez jamais d'étiquettes sur des propriétés publiques ou privées sans autorisation.
- La dernière étiquette d'un rouleau RD peut ne pas s'imprimer correctement, et chaque rouleau contient plus d'étiquettes que n'en indique le paquet.
- Lorsqu'une étiquette est retirée après avoir été apposée sur une surface, une partie de l'étiquette risque de rester collée.
- Une fois qu'une étiquette est collée, il peut être difficile de la décoller.
- Pour les avertissements et les consignes de sécurité >> *Guide de sécurité du produit*



Information associée

- [Avant d'utiliser votre appareil Brother](#)

Marques de commerce et licences

- Android et Google Chrome sont des marques commerciales de Google LLC.
- QR Code est une marque commerciale déposée de DENSO WAVE INCORPORATED.
- Epson ESC/P est une marque commerciale déposée de Seiko Epson Corporation.
- Mac, Safari, iPad, iPhone et iPod touch sont des marques commerciales d'Apple Inc.
- Mozilla et Firefox sont des marques déposées de Mozilla Foundation.
- QR Code Generating Program Copyright© 2008 DENSO WAVE INCORPORATED.
- BarStar Pro Encode Library (PDF417, Micro PDF417, DataMatrix, MaxiCode, AztecCode, GS1 Composite, GS1 Databar, Code93, MSI/Plessey, POSTNET, Intelligent Mail Barcode)
Copyright© 2007 AINIX Corporation. Tous droits réservés.
- Blue SDK
Copyright© 1995 à 2018 OpenSynergy GmbH.
Tous droits réservés. Tous droits non publiés réservés.
- Des parties de ce logiciel sont soumises au copyright © 2014 The FreeType Project (www.freetype.org). Tous droits réservés.

L'ensemble des appellations commerciales et noms de produits des sociétés apparaissant sur les produits Brother, les documents s'y rapportant et tout autre support sont tous des marques de commerce ou des marques déposées de ces sociétés respectives.



Information associée

- [Avant d'utiliser votre appareil Brother](#)

Remarques concernant les licences Open Source

Ce produit inclut un logiciel Open Source.

Pour afficher les remarques concernant les licences Open Source, accédez à la page **Manuels** de votre modèle sur le site Web du support Brother à l'adresse support.brother.com.



Information associée

- [Avant d'utiliser votre appareil Brother](#)
-

Remarque importante

- Le contenu de ce document et les spécifications de ce produit peuvent être modifiés sans préavis.
- Brother se réserve le droit d'apporter, à tout moment et sans préavis, des modifications aux spécifications et renseignements contenus dans ce document et ne saurait être tenu responsable de tout dommage (y compris les dommages indirects) causé par la confiance portée aux renseignements présentés, y compris, mais sans s'y limiter, les erreurs typographiques ou autres liées aux publications.
- Les écrans présentés dans ce document peuvent varier en fonction du système d'exploitation de votre ordinateur, du modèle de votre produit et de la version des logiciels.
- Avant d'utiliser l'imprimante, assurez-vous de lire tous les documents inclus avec l'imprimante pour obtenir les informations sur la sécurité et le fonctionnement.
- L'imprimante figurant sur les illustrations peut être différente de votre imprimante.
- Les fournitures disponibles peuvent varier en fonction de votre pays.
- Il est recommandé d'utiliser la dernière version de P-touch Editor.



Information associée

- [Avant d'utiliser votre appareil Brother](#)
-



Configuration de votre imprimante

- [Description des pièces](#)
- [Chargement du rouleau RD](#)
- [Vérifier la position du capteur](#)
- [Branchement du cordon d'alimentation](#)
- [Mise sous/hors tension](#)

Description des pièces

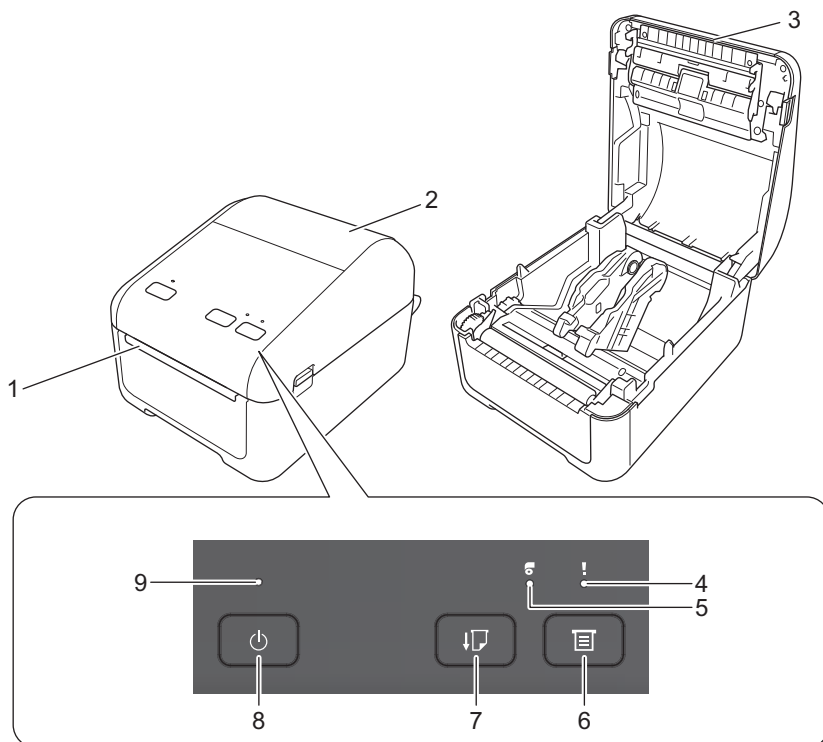
Avant



1. Fente de sortie des étiquettes
2. Couvercle du compartiment à rouleau
3. Barre de coupe
4. Voyant d'état
5. Voyant de rouleau
6. Bouton  (Fonction)
7. Bouton  (Avance)
8. Bouton  (Alimentation)
9. Voyant d'alimentation

 Appuyez sur n'importe quel bouton pour interrompre l'impression. Appuyez à nouveau sur le bouton pour reprendre l'impression. L'impression ne peut être interrompue qu'une fois que chaque page a été imprimée et ne peut pas être interrompue à la dernière page ou entre des pages.

Arrière

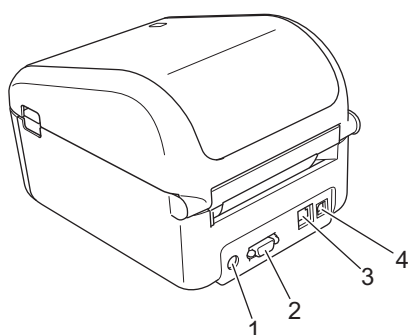

1. Port d'alimentation

-
2. Port série
 3. (TD-4420DN/TD-4520DN) Port LAN
 4. Port USB



Information associée

- [Configuration de votre imprimante](#)
-

Chargement du rouleau RD

1. Maintenez le bouton  enfoncé pour mettre l'imprimante hors tension.
2. Tirez les leviers de libération situés sur les deux côtés de l'imprimante pour débloquer le couvercle du compartiment à rouleau.

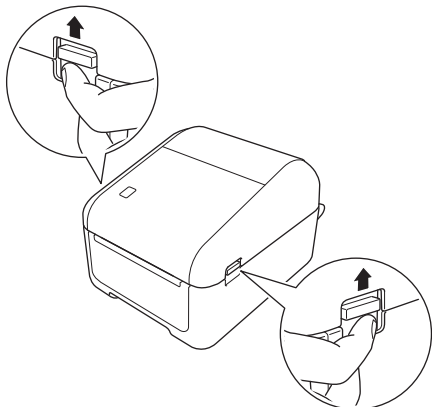

3. Tenez l'imprimante par l'avant et soulevez fermement le couvercle du compartiment à rouleau pour l'ouvrir.

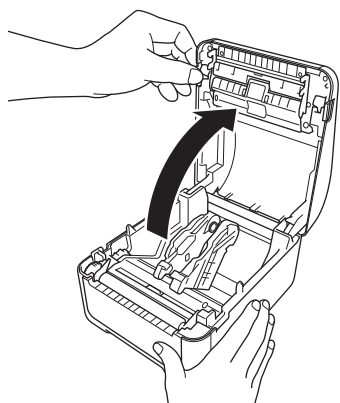

ATTENTION

Ne touchez pas directement la barre de coupe avec les mains. Vous risqueriez de vous blesser.

4. Faites glisser les deux guides de rouleau vers l'extérieur.

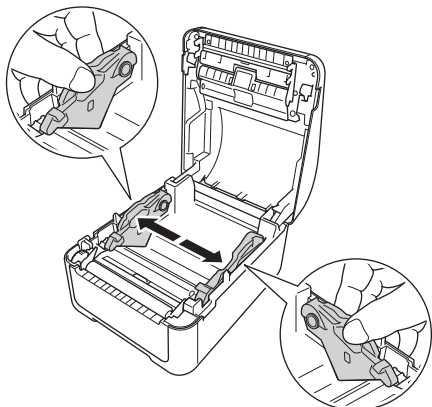



Faites pivoter le cadran de la molette de réglage dans votre direction pour mettre les guides de rouleau en place.

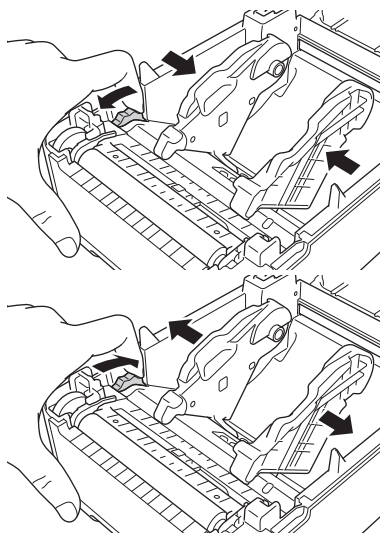

5. Insérez le rouleau de manière que le côté d'impression de l'étiquette soit orienté vers le haut, comme indiqué dans l'illustration.

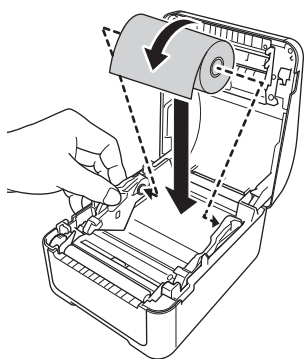

- Pour le papier en continu
Insérez le papier en continu comme indiqué dans l'illustration.

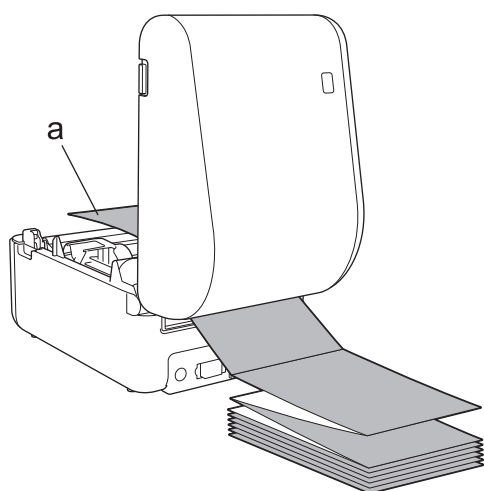

a. Côté impression

Régalez les guides de rouleau lors de l'utilisation de papier en continu.

6. Alimentez l'extrémité du rouleau sous les embouts du guide de support (1).
Positionnez l'extrémité du papier légèrement hors de la fente de sortie des étiquettes.

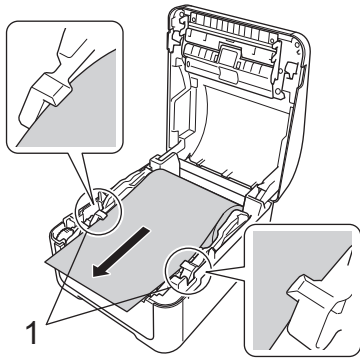

7. Fermez le couvercle du compartiment à rouleau jusqu'à ce qu'il se verrouille en place.

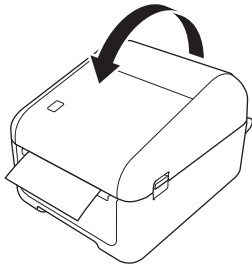

⚠ ATTENTION

Attention lors de la fermeture du couvercle du compartiment à rouleau. Vous risquez de vous blesser si vos doigts se coincent entre les parties supérieure et inférieure du couvercle.

IMPORTANT

- Ne laissez pas d'étiquettes imprimées dans l'imprimante. Cela provoquerait un bouchage des étiquettes.
- Lorsque vous n'utilisez pas l'imprimante, retirez tous les rouleaux de l'intérieur de l'imprimante, puis fermez le couvercle du compartiment à rouleau pour éviter que de la poussière et des corps étrangers n'entrent dans l'appareil.

✓ Information associée

- [Configuration de votre imprimante](#)

Vérifier la position du capteur

Lorsque vous utilisez des rouleaux RD ou d'autres types de rouleaux, vous devez vérifier la position du capteur en fonction du type de papier utilisé. Vous pouvez utiliser d'autres types de rouleaux en plus des rouleaux RD.

- >> [Étiquettes prédécoupées sans marque noire](#)
- >> [Étiquettes prédécoupées avec marque noire](#)
- >> [Papier reçu sans marque noire](#)
- >> [Support avec une marque noire](#)
- >> [Support avec des trous](#)
- >> [Bracelet](#)

Étiquettes prédécoupées sans marque noire

Le capteur transmissif/d'espacement détecte le début de l'étiquette et fait avancer l'étiquette à la bonne position.

- Alignez la glissière avec ▼ sur l'imprimante.

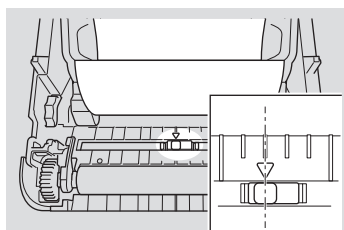

Étiquettes prédécoupées avec marque noire

Le capteur réflectif/de marques noires détecte la marque et fait avancer le support à la bonne position.

- Alignez la glissière comme indiqué dans l'illustration.

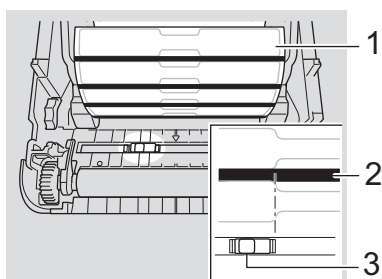

1. Partie arrière du support
2. Marque noire
3. Capteur réflectif/de marques noires

Papier reçu sans marque noire

Le capteur réflectif/de marques noires détecte si le rouleau de papier est terminé.

- Alignez la glissière avec ▼ sur l'imprimante.

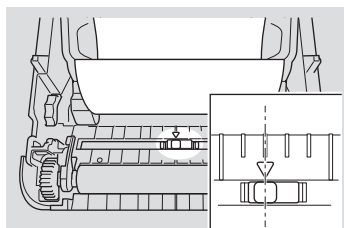

Support avec une marque noire

Le capteur réflectif/de marques noires détecte la marque et fait avancer le support à la bonne position.

- Alignez la glissière avec le centre de la marque noire sur le papier.

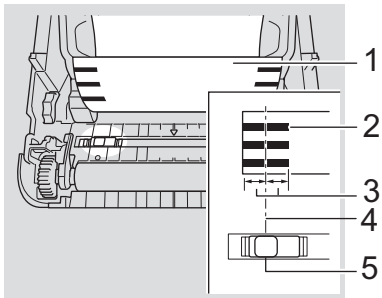

1. Partie arrière du support
2. Marque noire
3. 4 mm ou plus
Vérifiez qu'il existe au moins 4 mm sur la gauche et la droite du centre de la marque noire.
4. Centre de la marque noire
5. Capteur réflectif/de marques noires



Lorsque vous utilisez un support avec la largeur maximale de 118 mm, faites une marque noire d'au moins 12 mm de long depuis le bord gauche ou droit du papier pour que le capteur réflectif/de marques noires puisse détecter la marque noire. Si la marque noire est trop courte, elle ne peut pas être détectée par le capteur réflectif/de marques noires.

Support avec des trous

Le capteur réflectif/de marques noires détecte le trou et fait avancer le support à la position appropriée.

- Alignez la glissière comme indiqué dans l'illustration.

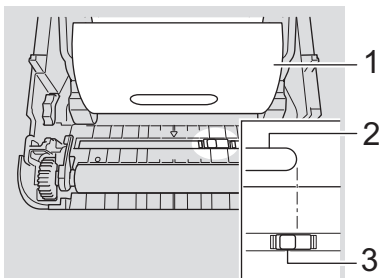

1. Partie arrière du support
2. Trou dans le support
3. Capteur réflectif/de marques noires

Bracelet

Le capteur réflectif/de marques noires détecte la marque et fait avancer le support à la bonne position.

- Alignez la glissière comme indiqué dans l'illustration.

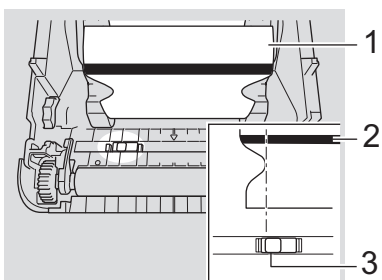

1. Partie arrière du support
2. Marque noire
3. Capteur réflectif/de marques noires



Information associée

- [Configuration de votre imprimante](#)

Rubriques connexes:

- [Configuration de support automatique](#)

Branchement du cordon d'alimentation

1. Branchez l'adaptateur secteur sur l'imprimante.
2. Connectez le cordon d'alimentation secteur à l'adaptateur secteur.
3. Branchez le cordon d'alimentation dans une prise électrique reliée à la terre.

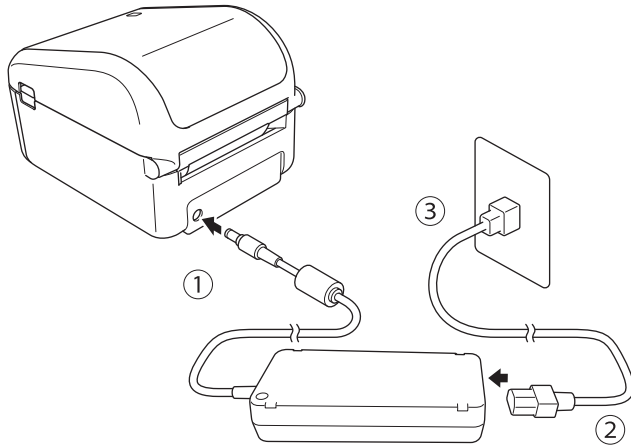

Information associée

- [Configuration de votre imprimante](#)

Mise sous/hors tension

- Pour mettre l'imprimante sous tension, appuyez sur .



Appuyez sur  pour aligner l'extrémité du rouleau.

Le voyant d'alimentation s'allume en vert.

- Pour mettre l'imprimante hors tension, maintenez le bouton  enfoncé jusqu'à ce que le voyant d'alimentation s'éteigne.

REMARQUE

Lorsque vous mettez l'imprimante hors tension, ne débranchez pas l'adaptateur secteur et le cordon d'alimentation secteur avant que le voyant d'alimentation ne s'éteigne.



Information associée

- [Configuration de votre imprimante](#)

Installation du logiciel

- Installation des pilotes d'imprimante et des logiciels sur un ordinateur
- Connecter l'imprimante à un ordinateur

Installation des pilotes d'imprimante et des logiciels sur un ordinateur

Pour imprimer depuis votre ordinateur, installez les pilotes d'imprimante, P-touch Editor et d'autres applications sur votre ordinateur.

1. Accédez à install.brother et téléchargez le programme d'installation du logiciel/de la documentation.
2. Double-cliquez sur le programme d'installation téléchargé et suivez les instructions à l'écran pour procéder à l'installation.
3. Fermez la boîte de dialogue une fois l'installation terminée.



(TD-4420DN/TD-4520DN)

Pour utiliser l'imprimante avec une autre méthode de connexion que celle sélectionnée durant l'installation, lancez à nouveau le programme d'installation pour réinstaller le logiciel et les pilotes d'imprimante, puis sélectionnez la nouvelle méthode de connexion.



Information associée

- [Installation du logiciel](#)
 - [Applications disponibles](#)

Applications disponibles

Applications disponibles pour Windows

Application	Fonctionnalités
P-touch Editor	Permet de concevoir et d'imprimer des étiquettes personnalisées à l'aide d'outils de dessin intégrés afin de créer diverses polices et styles de texte, d'importer des images et d'insérer des codes-barres.
P-touch Transfer Manager	Permet de transférer des modèles ainsi que d'autres données sur l'imprimante, et d'effectuer des sauvegardes de vos données sur l'ordinateur. Cette application est installée avec P-touch Editor.
P-touch Library	Permet de gérer et d'imprimer des modèles P-touch Editor. Vous pouvez utiliser P-touch Library pour imprimer des modèles. Cette application est installée avec P-touch Editor.
P-touch Update Software	Permet de mettre vos logiciels à jour.
Outil de paramétrage d'imprimante	Permet de spécifier les paramètres de l'imprimante depuis un ordinateur.
BRAdmin Light (TD-4420DN/ TD-4520DN)	Trouve l'imprimante sur votre réseau et vous permet de configurer des paramètres de base depuis votre ordinateur.
BRAdmin Professional (TD-4420DN/ TD-4520DN)	Trouve l'imprimante sur votre réseau et vous permet de configurer des paramètres avancés et des mises à jour depuis votre ordinateur.
Font Manager	<p>Vous permet de transférer des polices vers l'imprimante et de supprimer des polices de l'imprimante. Vous pouvez accéder aux polices transférées et les imprimer à l'aide de diverses commandes d'impression.</p> <hr/> <p> • À propos de l'autorisation d'utilisation des polices</p> <p>Lors de l'utilisation de polices, vous êtes tenu de respecter toutes les conditions générales énoncées par chaque propriétaire légitime des polices. Avant de télécharger les polices, vous devez confirmer que vous disposez de licences légitimes pour les utiliser et en respecter les conditions générales. Dans le cas contraire, vous n'êtes pas autorisé à télécharger les polices.</p>



Information associée

- [Installation des pilotes d'imprimante et des logiciels sur un ordinateur](#)

Connecter l'imprimante à un ordinateur

- [Connecter l'imprimante à un ordinateur avec un câble USB](#)
- [Connecter l'imprimante à un ordinateur à l'aide d'une connexion LAN filaire](#)

Connecter l'imprimante à un ordinateur avec un câble USB

1. Assurez-vous que l'imprimante est éteinte avant de brancher le câble USB.
2. Connectez le câble USB au port USB situé à l'arrière de l'imprimante et à l'ordinateur.

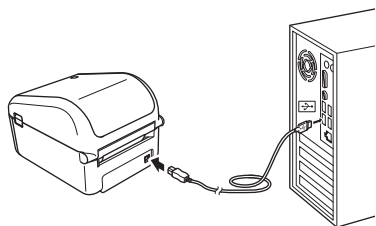

3. Allumez l'imprimante.



Information associée

- [Connecter l'imprimante à un ordinateur](#)

Connecter l'imprimante à un ordinateur à l'aide d'une connexion LAN filaire

Modèle associé: TD-4420DN/TD-4520DN

Si vous souhaitez utiliser une adresse IP statique pour connecter votre imprimante avec une connexion LAN filaire, installez les pilotes d'imprimante et l'Outil de paramétrage d'imprimante, puis spécifiez les paramètres de la connexion LAN filaire.

Câble réseau

Utilisez un câble à paires torsadées de catégorie 5 (ou supérieure) de liaison directe pour les réseaux Fast Ethernet 10BASE-T ou 100BASE-TX.

IMPORTANT

Ne branchez pas ce produit à une connexion LAN sujette à des surtensions.

1. Si des instructions apparaissent à l'écran durant l'installation, assurez-vous que l'imprimante est éteinte avant de brancher le câble LAN.
2. Connectez le câble LAN au port LAN situé à l'arrière de l'imprimante.
3. Allumez l'imprimante.



Information associée

- [Connecter l'imprimante à un ordinateur](#)

Créer des étiquettes et imprimer à l'aide d'un ordinateur

- [Création d'étiquettes à l'aide de P-touch Editor \(Windows\)](#)
- [Impression d'étiquettes à l'aide de P-touch Editor \(Windows\)](#)
- [Créer des étiquettes et imprimer sans installer des logiciels et des pilotes](#)
- [Impression d'étiquettes distribuées à plusieurs imprimantes pour réduire le temps d'impression \(Windows\)](#)
- [Impression d'étiquettes de codes-barres à l'aide de l'impression rognée \(Windows\)](#)
- [Impression d'étiquettes à l'aide du pilote d'imprimante \(Windows\)](#)

Création d'étiquettes à l'aide de P-touch Editor (Windows)

Pour utiliser votre imprimante avec votre ordinateur, installez P-touch Editor et le pilote d'imprimante.

Pour obtenir les derniers pilotes et logiciels, accédez à la page **Téléchargement** de votre modèle sur le site Web de support de Brother à l'adresse support.brother.com.

1. Lancez P-touch Editor .

• **Windows 10/Windows Server 2016 :**

Cliquez sur **Démarrer > Brother P-touch > P-touch Editor 5.2**, ou double-cliquez sur l'icône **P-touch Editor 5.2** sur le bureau.

• **Windows 8/Windows 8.1/Windows Server 2012/Windows Server 2012 R2 :**

Cliquez sur l'icône **P-touch Editor 5.2** sur l'écran **Applications** ou double-cliquez sur l'icône **P-touch Editor 5.2** sur le bureau.

• **Windows 7/Windows Server 2008/Windows Server 2008 R2 :**

Cliquez sur **Démarrer > Tous les programmes > Brother P-touch > P-touch Editor 5.2**, ou double-cliquez sur l'icône **P-touch Editor 5.2** sur le bureau.

P-touch Editor se lance.

2. Effectuez l'une des opérations suivantes :

- Pour ouvrir une mise en page existante, cliquez sur **Ouvrir** (1).
- Pour associer une mise en page prédéfinie à une base de données, cochez la case en regard de **Connexion base de données** (2).
- Pour créer une nouvelle mise en page, double-cliquez sur le volet **Nouvelle mise en page** (3), ou cliquez sur le volet **Nouvelle mise en page** (3), puis cliquez sur →.
- Pour créer une mise en page à l'aide d'une mise en page prédéfinie, double-cliquez sur un bouton de catégorie (4), ou sélectionnez un bouton de catégorie (4), puis cliquez sur →.



Pour modifier le mode de lancement de P-touch Editor, cliquez sur **Outils > Options** dans la barre de menus de P-touch Editor pour afficher la boîte de dialogue **Options**. Sur le côté gauche, sélectionnez le titre **Général**, puis choisissez le paramètre souhaité dans la zone de liste **Opérations** située sous **Configuration du démarrage**.



Information associée

- [Créer des étiquettes et imprimer à l'aide d'un ordinateur](#)
 - [Fenêtre principale du mode P-touch Editor Express \(Windows\)](#)
 - [Fenêtre principale du mode P-touch Editor Professional \(Windows\)](#)

-
- Fenêtre principale du mode P-touch Editor Snap (Windows)
-

Fenêtre principale du mode P-touch Editor Express (Windows)

Le mode Express vous permet de créer rapidement des mises en page contenant du texte et des images.

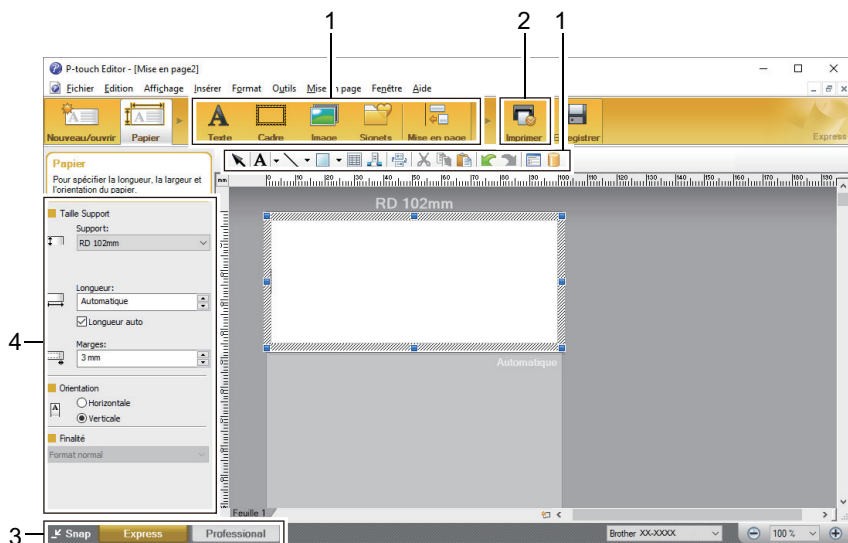

1. Barres d'outils d'édition
2. Bouton Imprimer
3. Boutons de sélection du mode de fonctionnement
4. Palettes de propriétés



Information associée

- [Création d'étiquettes à l'aide de P-touch Editor \(Windows\)](#)

Fenêtre principale du mode P-touch Editor Professional (Windows)

Le mode Professional vous permet de créer des mises en page à l'aide de nombreux outils et options avancés.

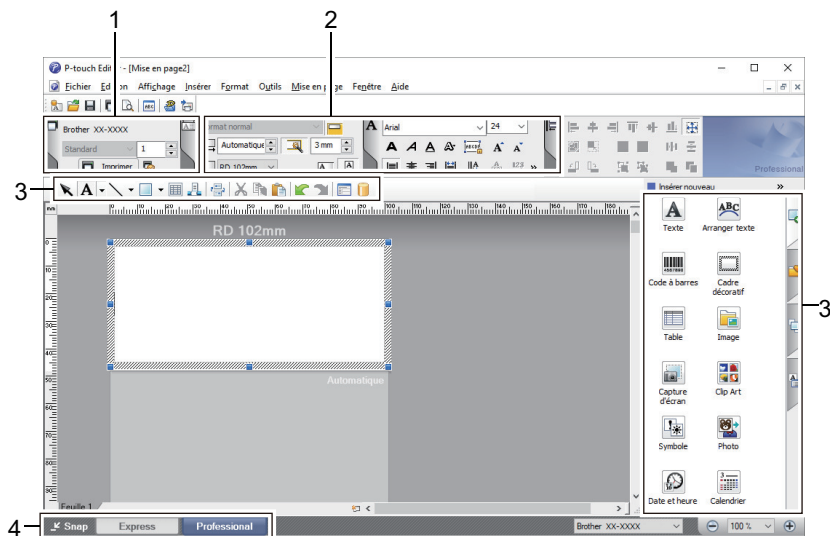

1. Menu Imprimer
2. Palettes de propriétés
3. Barres d'outils d'édition
4. Boutons de sélection du mode de fonctionnement

✓ Information associée

- [Création d'étiquettes à l'aide de P-touch Editor \(Windows\)](#)

Fenêtre principale du mode P-touch Editor Snap (Windows)

Le mode Snap vous permet de capturer la totalité ou une partie de l'affichage de votre écran d'ordinateur et de l'imprimer sous forme d'image.

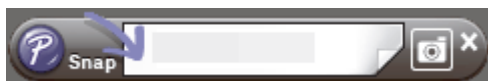
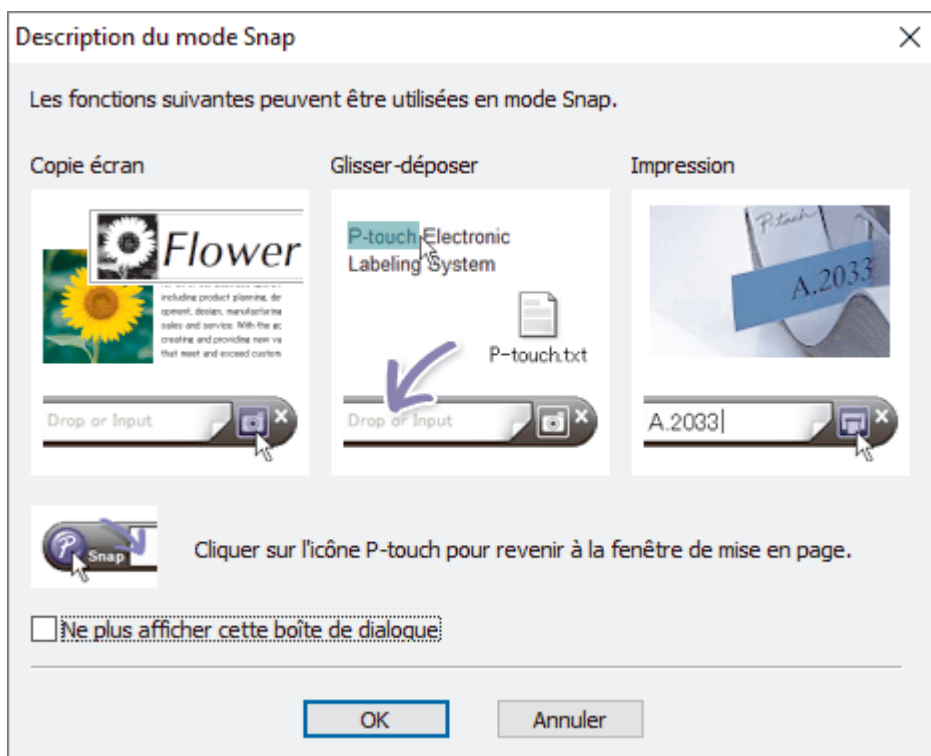

✓ Information associée

- [Création d'étiquettes à l'aide de P-touch Editor \(Windows\)](#)

Impression d'étiquettes à l'aide de P-touch Editor (Windows)

- >> Mode Express
- >> Mode Professional
- >> Mode Snap

Mode Express

Configurez les paramètres sur l'écran Imprimer avant de procéder à une impression.

- Cliquez sur **Fichier** > **Imprimer** dans la barre de menus, ou cliquez sur  (**Imprimer**).

Mode Professional

Configurez les paramètres sur l'écran Imprimer avant de procéder à une impression.

- Cliquez sur **Fichier** > **Imprimer** dans la barre de menus, ou cliquez sur .



Cliquez sur  pour lancer l'impression sans modifier les paramètres.

Mode Snap

- Entrez le texte, puis cliquez sur .

✓ Information associée

- [Créer des étiquettes et imprimer à l'aide d'un ordinateur](#)

Créer des étiquettes et imprimer sans installer des logiciels et des pilotes

- [Impression via l'interface USB \(mode de stockage de masse\)](#)
- [Imprimer des données image sans utiliser le pilote d'imprimante](#)

Impression via l'interface USB (mode de stockage de masse)

La fonctionnalité de stockage de masse vous permet d'envoyer un fichier à l'imprimante via l'interface USB, sans avoir à installer de pilote d'imprimante.

Cette fonction est utile pour :

- Appliquer des paramètres d'imprimante stockés dans un fichier de commande (au format BIN), et ajouter à l'imprimante des modèles (au format BLF) sans avoir à passer par un logiciel. Ces deux types de fichiers doivent être distribués par un administrateur.
- Exécuter des commandes sans avoir à installer de pilote d'imprimante.
- Utiliser un appareil doté d'un système d'exploitation (y compris les systèmes autres que Windows) prenant en charge une fonction USB hôte qui permet d'imprimer et de transmettre des données.

1. Vérifiez que l'imprimante est bien éteinte.

2. Tout en appuyant sur , appuyez sur .

Le voyant d'alimentation s'allume en vert.

3. Connectez l'ordinateur ou l'appareil mobile à l'imprimante via un câble USB.

La zone de stockage de masse de l'imprimante apparaît en tant que dossier sur l'écran de l'ordinateur ou de l'appareil.



Si la zone de stockage de masse n'apparaît pas automatiquement, reportez-vous aux instructions du système d'exploitation de votre ordinateur ou appareil mobile pour de plus amples informations sur l'accès à la zone de stockage de masse.

4. Faites glisser le fichier à copier et déposez-le sur la zone de stockage de masse.

5. Appuyez sur .

Les commandes du fichier de commande sont exécutées et le voyant d'état clignote une fois en vert. Une fois l'opération terminée, le voyant d'alimentation s'allume en vert.

6. Pour désactiver le mode de stockage de masse, éteignez l'imprimante.

REMARQUE

- Lorsque l'imprimante est éteinte, le mode de stockage de masse est désactivé et tout fichier présent dans la zone de stockage de masse est supprimé.
- Cette fonction prend uniquement en charge les fichiers BIN et BLF.
- Ne créez pas de dossiers dans la zone de stockage de masse. Si vous y créez un dossier, vous ne pourrez pas accéder aux fichiers qui s'y trouvent.
- La zone de stockage de masse dispose d'une capacité de 16 Mo.
- Si plusieurs fichiers sont copiés, les commandes peuvent ne pas être exécutées.
- Seule la connexion USB est disponible lorsque l'imprimante est en mode de stockage de masse.
- Lors de l'exécution d'un fichier copié, n'accédez à aucun autre des fichiers présents dans la zone de stockage de masse.



Information associée

- [Créer des étiquettes et imprimer sans installer des logiciels et des pilotes](#)

Imprimer des données image sans utiliser le pilote d'imprimante



- La fonction de stockage de masse prend en charge l'impression d'images JPEG.
- L'imprimante convertit une image JPEG couleur en image monochrome via un processus de tramage.
- Lors de l'envoi d'une image JPEG monochrome, le processus de tramage peut produire une image floue.
- Pour améliorer la qualité d'image, essayez de désactiver tout prétraitement de l'image JPEG.

- Seules les images JPEG peuvent être imprimées. (Fichiers présentant l'extension .jpg uniquement.)
 - La taille de fichier maximale est de 16 Mo.
(2 Mo en cas d'utilisation de la fonction de stockage de masse.)
 - La résolution maximale est la suivante :
 - TD-4210D/TD-4410D/TD-4420DN
Hauteur × Largeur = 24 000 × 832 points
 - TD-4520DN
Hauteur × Largeur = 36 000 × 1280 points
- En cas de dépassement de ces limites, les données reçues par l'imprimante sont ignorées, et aucune impression n'est effectuée.
- L'impression s'effectue en suivant le principe 1 pixel = 1 point.
 - L'imprimante exécute un traitement binaire (binaire simple) pour imprimer l'image.
 - L'image est imprimée selon les rapports hauteur-largeur des données reçues.



Information associée

- [Créer des étiquettes et imprimer sans installer des logiciels et des pilotes](#)

Impression d'étiquettes distribuées à plusieurs imprimantes pour réduire le temps d'impression (Windows)

Lorsque vous imprimez un grand nombre d'étiquettes, l'impression peut être distribuée sur plusieurs imprimantes, via USB ou une connexion réseau, pour réduire le temps d'impression.



- La fonction Distribution partagée ne peut être utilisée qu'avec des imprimantes ayant le même numéro de modèle.
- Le nombre de pages est divisé entre les imprimantes sélectionnées. Si le nombre de pages spécifié ne peut pas être divisé de façon égale entre les imprimantes, il est divisé en fonction de l'ordre des imprimantes comme illustré.

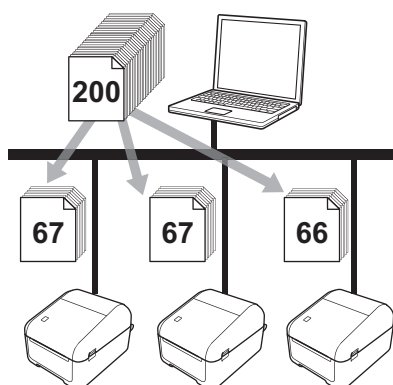

- La détection des informations d'une imprimante connectée via un concentrateur USB ou un serveur d'impression peut ne pas être possible. Avant l'impression, entrez manuellement les paramètres et vérifiez si l'imprimante peut être utilisée pour l'impression.
- (TD-4420DN/TD-4520DN)
Selon qu'un routeur est ou non utilisé et les fonctions de sécurité définies, par exemple un pare-feu, vous ne pourrez peut-être pas utiliser cette fonction.
- Nous vous recommandons d'effectuer un test de connexion pour votre environnement d'exploitation. Contactez votre responsable informatique ou votre administrateur pour obtenir de l'aide.

1. Dans P-touch Editor, cliquez sur **Fichier > Imprimer**.
2. Cliquez sur **Propriétés**.
3. Cliquez sur l'onglet **Avancé**, cochez la case **Impression distribuée**, puis cliquez sur **Paramètres**.

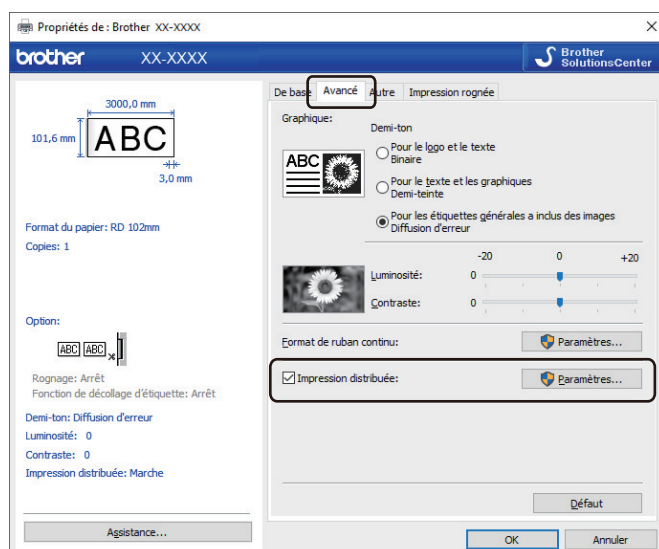

La boîte de dialogue **Paramètres d'impression distribuée** s'affiche.

4. Sélectionnez les imprimantes que vous souhaitez utiliser pour l'impression distribuée.

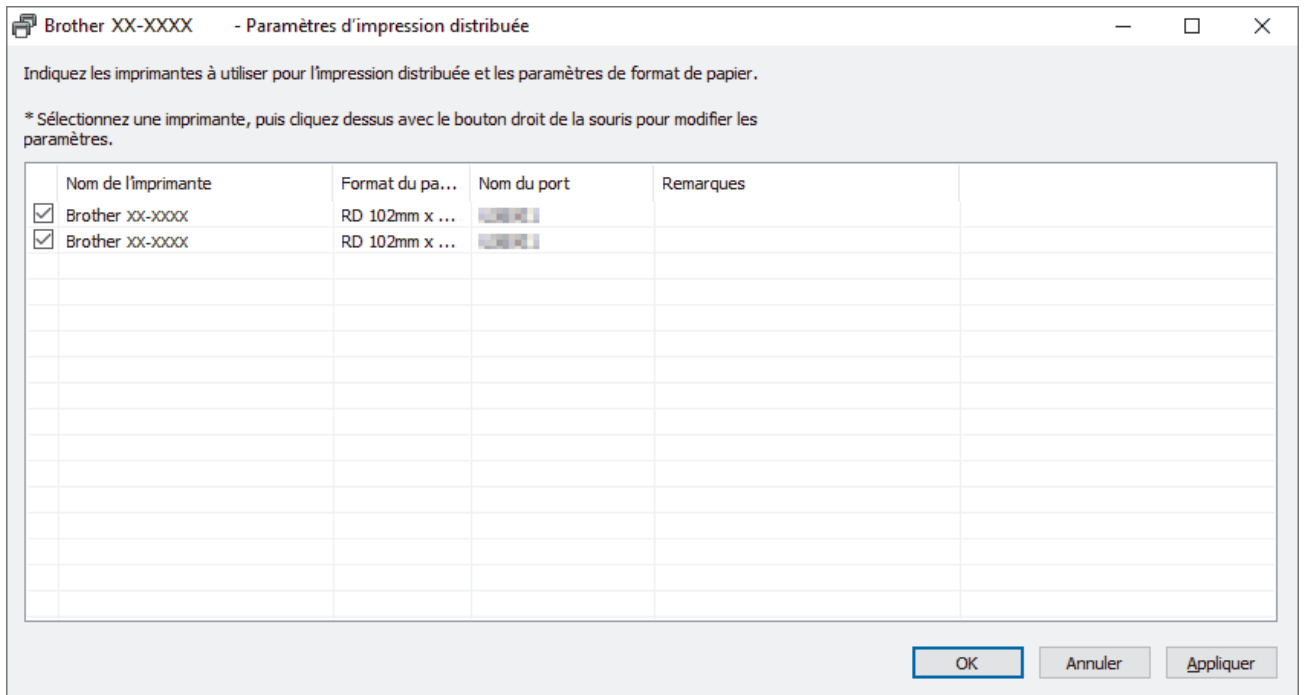

(TD-4420DN/TD-4520DN)

Si plusieurs imprimantes sont connectées, vous pouvez retrouver l'imprimante souhaitée à partir du nom de son port. Dans le nom du port, la partie xxxxxxxxxxxx de BRNxxxxxxxxxxx indique l'adresse MAC/l'adresse Ethernet de l'imprimante. Pour connaître l'adresse MAC/l'adresse Ethernet, imprimez les informations de configuration de l'imprimante.

5. Cliquez avec le bouton droit de la souris sur l'imprimante ou les imprimantes sélectionnées, puis cliquez sur **Paramètres**. Dans la liste déroulante **Format du papier**, sélectionnez le format d'étiquette. Si plusieurs imprimantes ont été sélectionnées, le même paramètre de format d'étiquette est appliqué à toutes les imprimantes sélectionnées.
6. Cliquez sur **OK** pour fermer la boîte de dialogue de définition du format d'étiquette.
7. Cliquez sur **OK** pour fermer la boîte de dialogue **Paramètres d'impression distribuée**. La configuration est terminée.
8. Cliquez sur **OK** pour fermer la boîte de dialogue **Propriétés**.
9. Démarrez l'impression.



Information associée

- [Créer des étiquettes et imprimer à l'aide d'un ordinateur](#)

Impression d'étiquettes de codes-barres à l'aide de l'impression rognée (Windows)

Modèle associé: TD-4520DN

Vous pouvez imprimer un ou plusieurs codes-barres à partir d'un fichier PDF au format A4 ou Letter. La fonction Impression rognée identifie automatiquement, puis rogne et imprime individuellement les codes-barres que vous avez spécifiés.

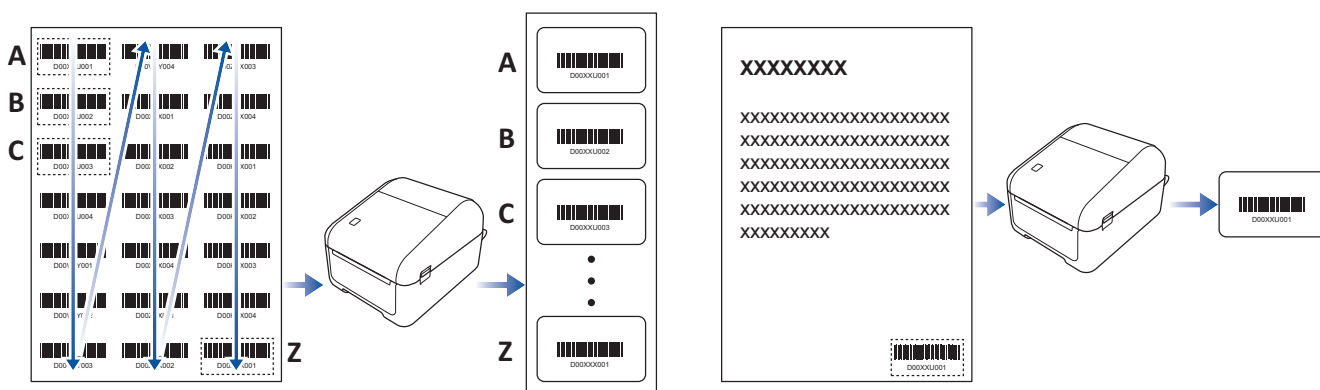

- La fonction Impression rognée est disponible uniquement lors d'une impression depuis le pilote d'imprimante Windows et ne peut pas être exécutée à l'aide de P-touch Editor.
- La précision de la fonction Impression rognée varie selon l'environnement de l'utilisateur, du support d'impression et du contenu de l'étiquette.

L'utilisation de codes-barres noir et blanc transparents est recommandée.

Certaines étiquettes peuvent ne pas s'imprimer correctement ou peuvent différer des données d'origine si les conditions ne sont pas optimales.

Pour de plus amples informations, visitez le site Web de support de Brother à l'adresse support.brother.com.



Information associée

- Créer des étiquettes et imprimer à l'aide d'un ordinateur
 - Codes-barres compatibles avec l'impression rognée (Windows)
 - Document de codes-barres compatible avec l'impression rognée (Windows)
 - Impression d'étiquettes de codes-barres à l'aide de l'impression rognée (Windows)

Codes-barres compatibles avec l'impression rognée (Windows)

Modèle associé: TD-4520DN

Spécifications de code-barres

Propriété	Spécification
Largeur verticale	5 mm (minimum)
Largeur horizontale	Barre la moins large : 0,5 mm (minimum)
Marge	10 fois la largeur de la barre la moins large (minimum)
Couleur	Noir
Couleur d'arrière-plan	Blanc
Largeur de cellule (barre la plus large)	0,5 mm (minimum)

- Code 39/ Code 3 sur 9
- ITF/ ITF-14/ Entrelacé 2 sur 5
- GS1-128 (UCC/ EAN-128)
- Codabar (Code 2 sur 7, NW-7)
- CODE 93
- CODE 128
- UPC-A
- UPC-E
- JAN-8/ EAN-8
- JAN-13/ EAN-13
- Code QR ¹
- Datamatrix/GS1 Datamatrix ¹
- PDF417 ¹
- MaxiCode ¹



Information associée

- [Impression d'étiquettes de codes-barres à l'aide de l'impression rognée \(Windows\)](#)

¹ disponible pour les étiquettes d'expédition

Document de codes-barres compatible avec l'impression rognée (Windows)

Modèle associé: TD-4520DN

Pour utiliser la fonction Impression rognée, créez un document de codes-barres et enregistrez-le au format PDF. Assurez-vous que le fichier PDF final répond aux exigences suivantes :

Conditions de codes-barres pour les étiquettes de produit

Élément	État
Nombre total de codes-barres	Entre 1 et 99 codes-barres.
Type de code-barres	Utilisez uniquement des codes-barres compatibles avec la fonction Impression rognée.
Position des codes-barres	Assurez-vous que les codes-barres ne sont pas penchés ou de biais. Ils doivent être parallèles au haut et au bas de la page, sur chaque page. Veillez à ce que les codes-barres démarrent en haut à gauche, puis l'un en dessous de l'autre dans la colonne, pour continuer en haut de la colonne suivante à droite.

Mise en page de codes-barres pour les étiquettes de produit

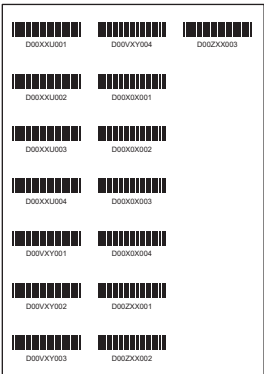
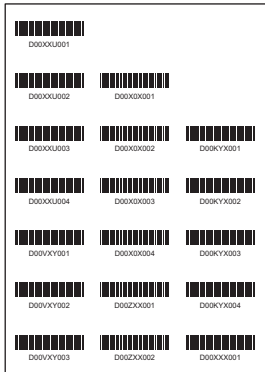
Mise en page correcte	Mise en page incorrecte
	<p>Non identifiés (non alignés le long de la marge supérieure)</p> 

Conditions de codes-barres pour les étiquettes d'expédition

Élément	État
Nombre total de codes-barres	Entre 1 et 9 codes-barres
Type de code-barres	Utilisez uniquement des codes-barres compatibles avec la fonction Impression rognée.
Position des codes-barres	Vérifiez que les codes-barres sont droits.

Mise en page de codes-barres pour les étiquettes d'expédition

Un rognage est effectué lorsque l'une des conditions suivantes est satisfaite :

- L'étiquette est encadrée d'un quadrillage.
- L'étiquette comporte des lignes horizontales qui couvrent toute la largeur de l'étiquette.
- L'étiquette comporte des lignes verticales qui couvrent toute la hauteur de l'étiquette.

Mise en page correcte



Information associée

- Impression d'étiquettes de codes-barres à l'aide de l'impression rognée (Windows)

► Accueil > Créer des étiquettes et imprimer à l'aide d'un ordinateur > Impression d'étiquettes de codes-barres à l'aide de l'impression rognée (Windows) > Impression d'étiquettes de codes-barres à l'aide de l'impression rognée (Windows)

Impression d'étiquettes de codes-barres à l'aide de l'impression rognée (Windows)

Modèle associé: TD-4520DN

Assurez-vous que votre imprimante est connectée à un ordinateur ou à un appareil mobile via un câble USB ou une connexion réseau.

1. Ouvrez le fichier PDF de codes-barres que vous souhaitez imprimer.
2. Cliquez sur **Fichier > Imprimer**.
3. Cliquez sur la liste déroulante **Imprimante**, puis sélectionnez l'imprimante de votre choix.
4. Dans la section **Dimensionnement et gestion des pages**, sélectionnez le bouton radio **Taille réelle**.
5. Sous **Orientation**, sélectionnez le bouton radio **Portrait**.
6. Cliquez sur **Propriétés**.
7. Cliquez sur l'onglet **De base** et effectuez l'une des opérations suivantes :
 - Pour les étiquettes prédécoupées, désactivez la case **Coupe toute les**.
 - Pour les rouleaux continus, cochez la case **Coupe toute les**.

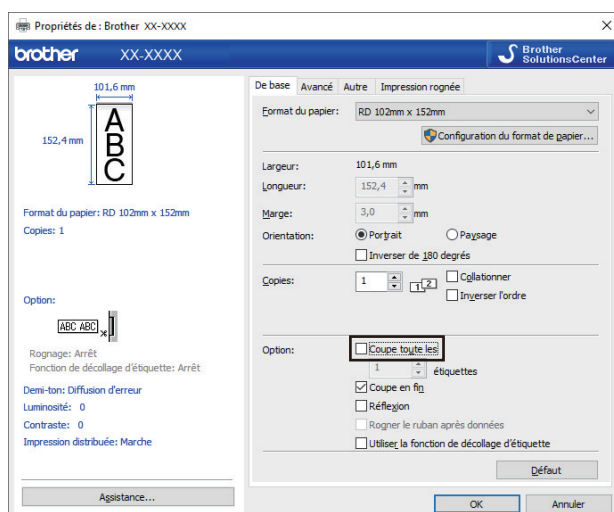

8. Cliquez sur l'onglet **Impression rognée** et cochez la case **Imprime automatiquement des étiquettes individuelles avec des codes-barres**.

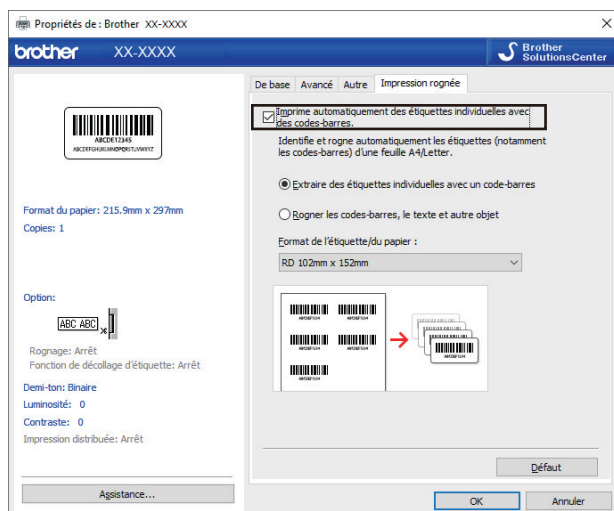

9. Sélectionnez l'option **Extraire des étiquettes individuelles avec un code-barres** pour les étiquettes de produit ou l'option **Rogner les codes-barres, le texte et autre objet** pour les étiquettes d'expédition.

10. Cliquez sur la liste déroulante **Format de l'étiquette/du papier** , puis sélectionnez l'étiquette ou le format de papier de votre choix.

Si vous sélectionnez l'option **Rogner les codes-barres, le texte et autre objet**, seule la largeur de papier de 102 mm est listée.



Sélectionnez la taille d'étiquette la plus proche de la taille d'origine des données rognées. Avant d'imprimer un grand nombre d'étiquettes, il est recommandé d'imprimer un échantillon.

11. Cliquez sur **OK**.

12. Imprimez à partir de l'écran d'impression de l'application.



-
- N'agrandissez pas ou ne réduisez pas la taille de la feuille de codes-barres, sinon les codes-barres risquent de ne pas être correctement identifiés.
 - Lorsque vous imprimez depuis Acrobat Reader, procédez comme suit :
 - Dans la section **Dimensionnement et gestion des pages** décochez la case **Choisir la source de papier selon le format de la page PDF**.
 - Sous **Orientation**, sélectionnez le bouton radio **Portrait**.
-



Information associée

- [Impression d'étiquettes de codes-barres à l'aide de l'impression rognée \(Windows\)](#)
-

Impression d'étiquettes à l'aide du pilote d'imprimante (Windows)

1. Connectez l'imprimante à un ordinateur.
2. Ouvrez le document que vous souhaitez imprimer.
3. Sélectionnez la commande d'impression dans votre application.
4. Sélectionnez votre imprimante, puis cliquez sur les propriétés d'impres.
La fenêtre du pilote d'imprimante apparaît.
5. Modifiez les paramètres de l'imprimante, si nécessaire.
6. Cliquez sur **OK**.
7. Terminez votre opération d'impression.

L'imprimante commence à imprimer. Lorsque l'impression est terminée, l'imprimante retourne au mode sélectionné avant le lancement de l'impression.



Information associée

- [Créer des étiquettes et imprimer à l'aide d'un ordinateur](#)

Impression d'étiquettes à partir d'appareils mobiles

- [Installation d'applications mobiles](#)

Installation d'applications mobiles

Vous pouvez utiliser votre imprimante d'étiquettes en tant qu'imprimante autonome ou la connecter à un appareil mobile. Pour créer et imprimer des étiquettes directement depuis votre appareil mobile, installez les applications mobiles Brother, puis connectez votre imprimante à votre appareil mobile via un câble USB. Le câble est vendu séparément.

- Téléchargez ces applications Brother gratuites depuis Google Play :

Application	Fonctionnalités
Impression du SDK	Téléchargez le kit de développement logiciel (SDK) à partir du Centre de développement Brother (https://support.brother.com/g/s/es/dev/en/index.html).

✓ Information associée

- [Impression d'étiquettes à partir d'appareils mobiles](#)

Transfert de modèles sur l'imprimante (P-touch Transfer Manager) (Windows)

- [Transfert de modèles sur l'imprimante à l'aide de P-touch Transfer Manager \(Windows\)](#)
- [Distribution des modèles à transférer aux utilisateurs sans utiliser P-touch Transfer Manager \(Windows\)](#)

Transfert de modèles sur l'imprimante à l'aide de P-touch Transfer Manager (Windows)

- [Remarques sur l'utilisation de P-touch Transfer Manager \(Windows\)](#)
- [Transfert de modèles de l'ordinateur sur l'imprimante \(Windows\)](#)
- [Sauvegarde de modèles ou d'autres données enregistrés dans l'imprimante \(Windows\)](#)
- [Suppression des données de l'imprimante \(Windows\)](#)
- [Créer des fichiers de transfert et des fichiers de package de transfert \(Windows\)](#)

Remarques sur l'utilisation de P-touch Transfer Manager (Windows)

Certaines fonctions de P-touch Editor n'étant pas disponibles avec l'imprimante, gardez les points suivants à l'esprit lorsque vous utilisez P-touch Editor pour créer des modèles.

Vous pouvez afficher un aperçu du modèle imprimé avant de transférer le modèle créé sur l'imprimante.

Remarques sur la création de modèles

- Une partie du texte du modèle transféré sur l'imprimante peut être imprimée avec des polices et des tailles de caractères similaires, chargées dans l'imprimante. L'étiquette imprimée peut donc différer de l'image du modèle créé dans P-touch Editor.
- En fonction du paramètre d'objet texte, la taille des caractères peut être réduite automatiquement ou une partie du texte peut ne pas être imprimée. Dans ce cas, modifiez le paramètre d'objet texte.
- Bien que P-touch Editor permette d'appliquer des styles de caractères à des caractères individuels, avec l'imprimante, les styles ne peuvent être appliqués qu'à un bloc de texte. Certains styles de caractères ne sont en outre pas disponibles sur l'imprimante.
- Les arrière-plans spécifiés avec P-touch Editor ne sont pas compatibles avec l'imprimante.
- Vous ne pouvez pas transférer les mises en page P-touch Editor à l'aide de la fonction d'impression partagée (qui agrandit l'étiquette et l'imprime sur plusieurs étiquettes).
- Seule la partie de l'étiquette correspondant à la zone imprimable sera imprimée.
- Les champs qui s'étendent au-delà de la zone d'impression peuvent ne pas être complètement imprimés.

Remarques sur le transfert de modèles

- L'étiquette imprimée peut différer de l'image qui apparaît dans la zone d'aperçu de P-touch Transfer Manager.
- Si un code-barres bidimensionnel non chargé sur l'imprimante est transféré sur cette dernière, le code-barres est converti en image. Vous ne pouvez pas modifier l'image du code-barres converti.
- Tous les objets transférés ne pouvant pas être modifiés par l'imprimante sont convertis en images.
- Les objets regroupés sont convertis en une image bitmap unique.

Remarques sur le transfert de données autres que des modèles

- Si vous modifiez le nombre ou l'ordre des champs d'une base de données et que vous ne transférez que la base de données (fichier CSV) pour la mettre à jour, il est possible que la liaison entre la base de données et le modèle ne se fasse pas correctement. La première ligne de données du fichier transféré doit en outre être reconnue par l'imprimante en tant que « nom de champ ».
- Les logos, symboles et éléments graphiques téléchargés sur l'imprimante sont automatiquement mis à l'échelle selon la police résidente ou l'un des symboles résidents de la bibliothèque.



Information associée

- [Transfert de modèles sur l'imprimante à l'aide de P-touch Transfer Manager \(Windows\)](#)

▲ [Accueil](#) > [Transfert de modèles sur l'imprimante \(P-touch Transfer Manager\) \(Windows\)](#) > [Transfert de modèles sur l'imprimante à l'aide de P-touch Transfer Manager \(Windows\)](#) > [Transfert de modèles de l'ordinateur sur l'imprimante \(Windows\)](#)

Transfert de modèles de l'ordinateur sur l'imprimante (Windows)

Vous pouvez transférer des modèles ainsi que d'autres données sur l'imprimante, et enregistrer des sauvegardes de vos données sur l'ordinateur.

Pour utiliser P-touch Transfer Manager, vous devez commencer par transférer sur P-touch Transfer Manager les modèles créés dans P-touch Editor.



Information associée

- [Transfert de modèles sur l'imprimante à l'aide de P-touch Transfer Manager \(Windows\)](#)
 - [Transférer le modèle sur P-touch Transfer Manager \(Windows\)](#)
 - [Fenêtre principale de P-touch Transfer Manager \(Windows\)](#)
 - [Transfert de modèles ou d'autres données de l'ordinateur sur l'imprimante \(Windows\)](#)

Transférer le modèle sur P-touch Transfer Manager (Windows)

1. Lancez P-touch Editor .

- **Windows 10/Windows Server 2016 :**

Cliquez sur **Démarrer > Brother P-touch > P-touch Editor 5.2**, ou double-cliquez sur l'icône **P-touch Editor 5.2** sur le bureau.

- **Windows 8/Windows 8.1/Windows Server 2012/Windows Server 2012 R2 :**

Cliquez sur l'icône **P-touch Editor 5.2** sur l'écran **Applications** ou double-cliquez sur l'icône **P-touch Editor 5.2** sur le bureau.

- **Windows 7/Windows Server 2008/Windows Server 2008 R2 :**

Cliquez sur **Démarrer > Tous les programmes > Brother P-touch > P-touch Editor 5.2**, ou double-cliquez sur l'icône **P-touch Editor 5.2** sur le bureau.

P-touch Editor se lance.

2. Ouvrez le modèle de votre choix ou créez une mise en page d'étiquette.

3. Cliquez sur **Fichier > Transférer Modèle > Transférer**.

La fenêtre P-touch Transfer Manager s'affiche. Un modèle est transféré vers le dossier **Configurations**.

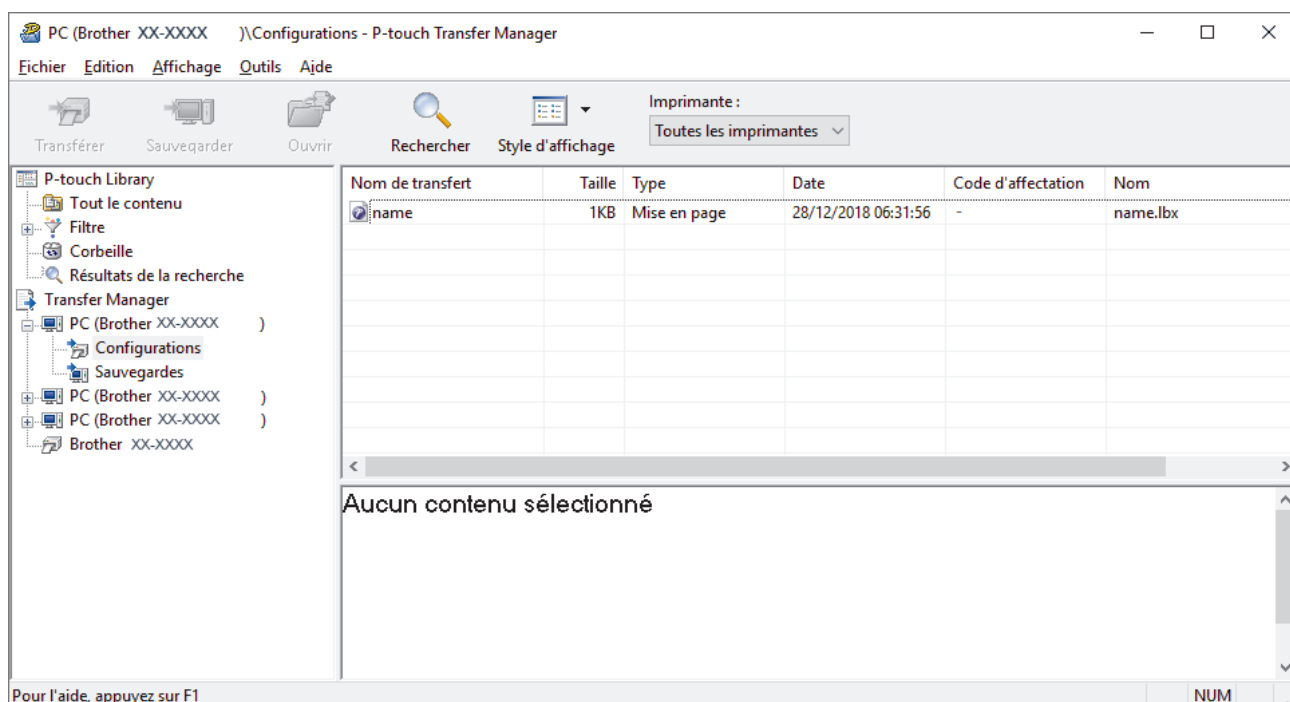

Information associée

- [Transfert de modèles de l'ordinateur sur l'imprimante \(Windows\)](#)

Fenêtre principale de P-touch Transfer Manager (Windows)

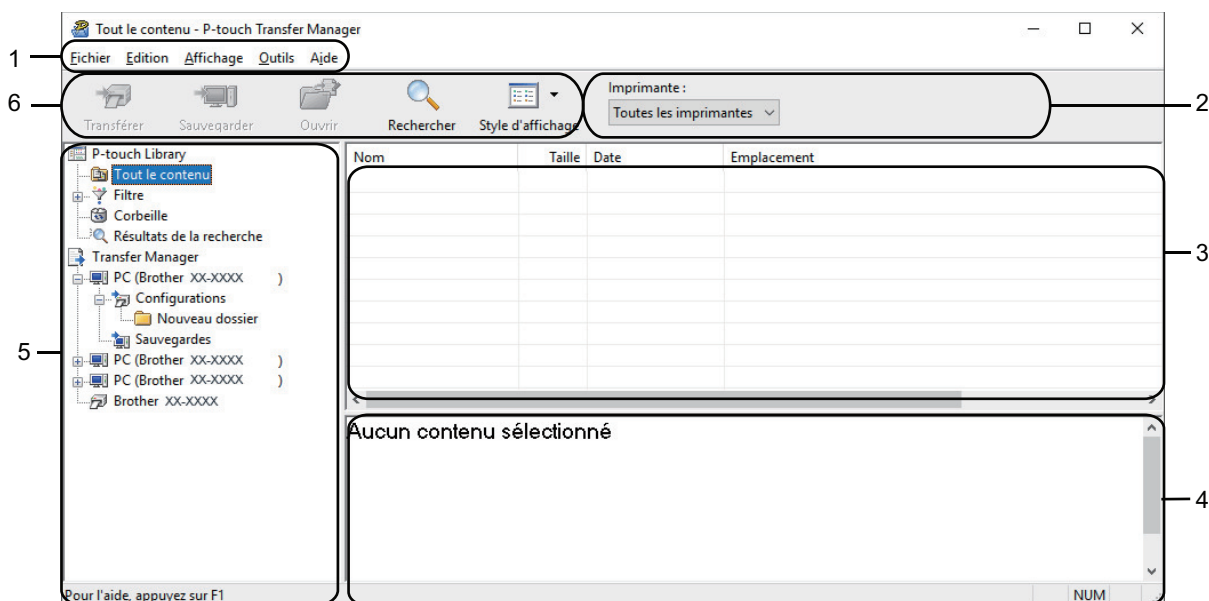

1. Barre de menus

Donne accès à diverses commandes groupées sous chaque titre de menu (les menus **Fichier**, **Edition**, **Affichage**, **Outils** et **Aide**) selon leurs fonctions.

2. Sélecteur d'imprimante

Vous permet de sélectionner une imprimante sur laquelle transférer les données. Lorsque vous sélectionnez une imprimante, seules les données qui peuvent être envoyées à l'imprimante sélectionnée s'affichent dans la liste des données.

3. Liste des modèles

Affiche la liste des modèles du dossier sélectionné.

4. Aperçu

Affiche un aperçu des modèles de la liste des modèles.

5. Liste des dossiers





Affiche la liste des dossiers et des imprimantes. Lorsque vous sélectionnez un dossier, les modèles qu'il contient s'affichent dans la liste des modèles. Si vous sélectionnez une imprimante, ce sont les modèles et les autres données mémorisés dans l'imprimante qui s'affichent.

6. Barre d'outils

Donne accès aux commandes fréquemment utilisées.

Signification des icônes de la barre d'outils

Icône	Nom du bouton	Fonction
	Transférer	Transfère les modèles et autres données de l'ordinateur sur l'imprimante.
	Sauvegarder le fichier de transfert (Sans connexion à une imprimante)	Modifie le type de fichier des données à transférer sur d'autres applications. Sélectionnez l'extension de fichier BLF lors de l'impression des étiquettes via le mode de stockage de masse (USB) ou lors du transfert de données via BRAdmin Professional (LAN). Sélectionnez PDZ pour transférer les données via Transfer Express (USB). Les interfaces disponibles varient en fonction du modèle.

Icône	Nom du bouton	Fonction
	Sauvegarder	Récupère les modèles et les autres données mémorisés dans l'imprimante et les enregistre sur l'ordinateur.
	Ouvrir	Ouvre le modèle sélectionné.
	Rechercher	Vous permet de rechercher des modèles ou d'autres données enregistrés dans P-touch Library.
	Style d'affichage	Permet de modifier le style d'affichage des fichiers.



Information associée

- [Transfert de modèles de l'ordinateur sur l'imprimante \(Windows\)](#)
-

■ Accueil > Transfert de modèles sur l'imprimante (P-touch Transfer Manager) (Windows) > Transfert de modèles sur l'imprimante à l'aide de P-touch Transfer Manager (Windows) > Transfert de modèles de l'ordinateur sur l'imprimante (Windows) > Transfert de modèles ou d'autres données de l'ordinateur sur l'imprimante (Windows)

Transfert de modèles ou d'autres données de l'ordinateur sur l'imprimante (Windows)

Vous pouvez transférer des modèles, des bases de données et des images de l'ordinateur sur l'imprimante.



Pour transférer des modèles depuis un appareil mobile vers l'imprimante, >>> *Information associée*

1. Connectez l'imprimante et l'ordinateur via un câble USB, puis allumez l'imprimante.
Le nom de modèle de l'imprimante s'affiche à côté d'une icône d'imprimante dans la vue dossiers.
Si vous sélectionnez l'imprimante dans la vue dossiers, ce sont les modèles et les autres données mémorisés dans l'imprimante qui s'affichent.



Si une imprimante est déconnectée ou hors ligne, elle ne s'affiche pas dans la vue dossiers.

2. Sélectionnez l'imprimante sur laquelle transférer le modèle ou d'autres données.

Nom de transfert	Taille	Type	Date	Code d'affectation	Nom
name	1KB	M	28/12/2018 06:31:56	-	name.lbx
CD	1KB	Mise en page	28/12/2018 06:33:24	-	CD.lbx
address	1KB	Mise en page	28/12/2018 06:34:32	-	address.lbx

3. Cliquez avec le bouton droit de la souris sur le dossier **Configurations**, sélectionnez **Nouveau**, puis créez un dossier.

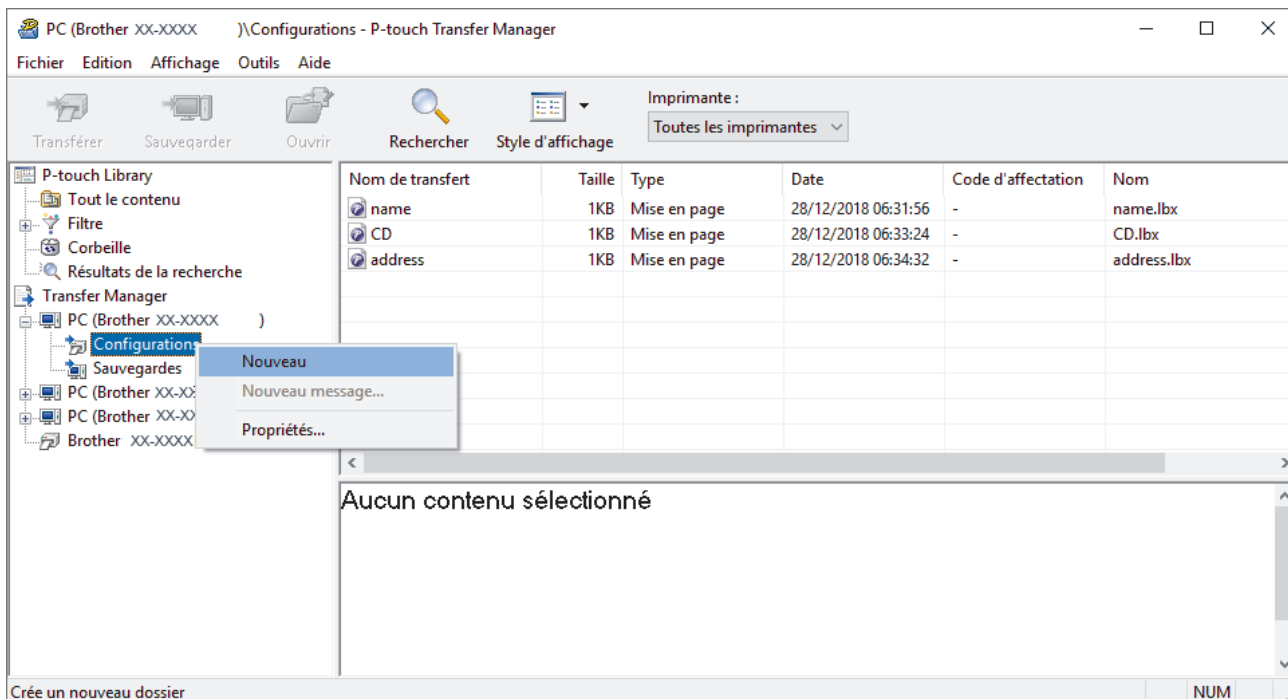

4. Effectuez l'une des opérations suivantes :

- Faites glisser le modèle ou les autres données à transférer dans le nouveau dossier.
- Pour transférer plusieurs modèles ou autres données, faites glisser les fichiers à transférer dans le nouveau dossier. Chaque fichier reçoit un numéro de clé (emplacement de mémoire dans l'imprimante) lorsqu'il est placé dans le nouveau dossier.

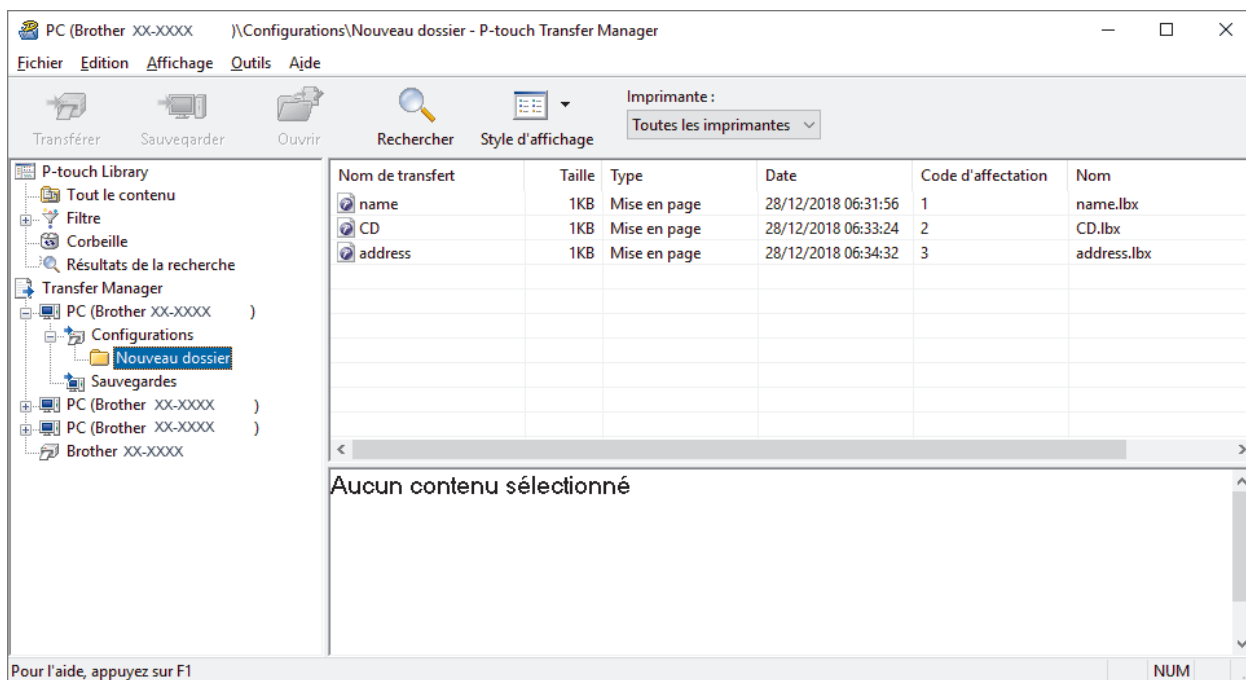

Type de données	Nombre maximum d'éléments transférables	Informations sur les restrictions
Modèle	255	Chaque modèle peut contenir au maximum 255 objets.
Base de données	255	<ul style="list-style-type: none"> • Seuls les fichiers CSV peuvent être transférés. • Chaque fichier CSV peut contenir au maximum 65 000 enregistrements.
Image (symboles transférés)	255	<ul style="list-style-type: none"> • Seuls les fichiers BMP peuvent être transférés. • Les fichiers BMP monochromes sont recommandés. • La taille est limitée à 2560 × 2560 pixels. • Les images larges peuvent être rognées.



- Vous pouvez vérifier l'espace disponible dans la mémoire des fichiers de transfert en imprimant le rapport des paramètres de l'imprimante. Consultez **Available memory (Mémoire disponible)** du rapport pour connaître l'espace disponible. L'espace disponible qui apparaît dans **Available memory: ****B (Mémoire disponible : ****B)** peut différer de l'espace réellement disponible.
- Vous pouvez afficher les modèles et les autres données en sélectionnant :
 - Le sous-dossier du dossier **Configurations**
 - **Tout le contenu**
 - L'une des catégories répertoriées sous **Filtre (Mises en page par exemple)**

5. Pour changer le numéro de clé attribué à un élément, cliquez avec le bouton droit de la souris sur cet élément, sélectionnez le menu **Code d'affectation**, puis sélectionnez le numéro de clé souhaité.

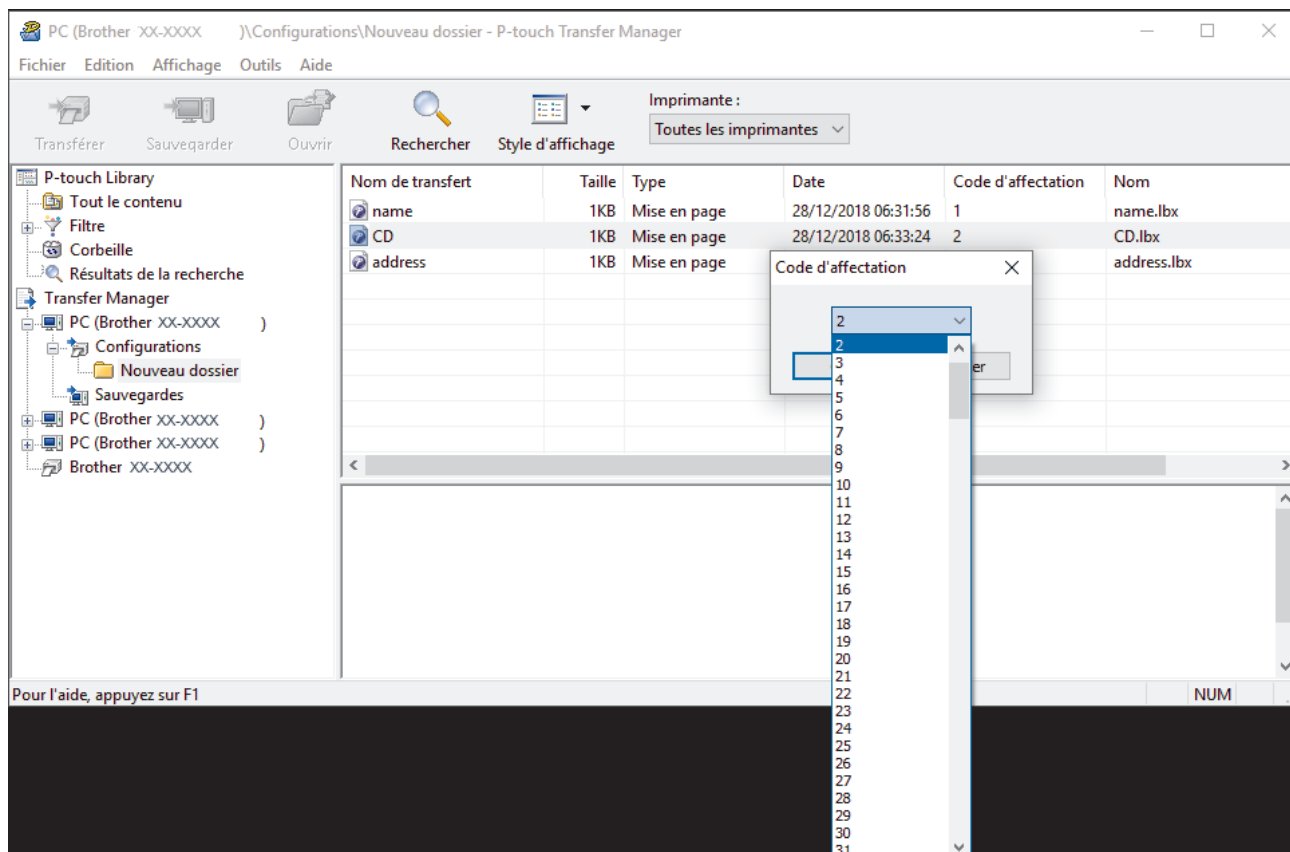

- À l'exception des données enregistrées dans les bases de données, toutes les données transférées sur l'imprimante reçoivent un numéro de clé.
- Si le modèle ou les autres données transférés sur l'imprimante possèdent le même numéro de clé qu'un autre modèle qui y est déjà enregistré, le nouveau modèle remplace l'ancien. Vous pouvez confirmer les numéros de modèle affectés enregistrés dans l'imprimante en sauvegardant ces modèles ou les autres données.
- Si la mémoire de l'imprimante est pleine, supprimez un ou plusieurs modèles de sa mémoire.

6. Pour modifier le nom d'un modèle ou d'autres données à transférer, cliquez sur l'élément souhaité, puis saisissez le nouveau nom.

En fonction du modèle de l'imprimante, le nombre de caractères des noms de modèle peut être limité.

7. Sélectionnez le dossier contenant les modèles ou les autres données à transférer, puis cliquez sur **Transférer**.

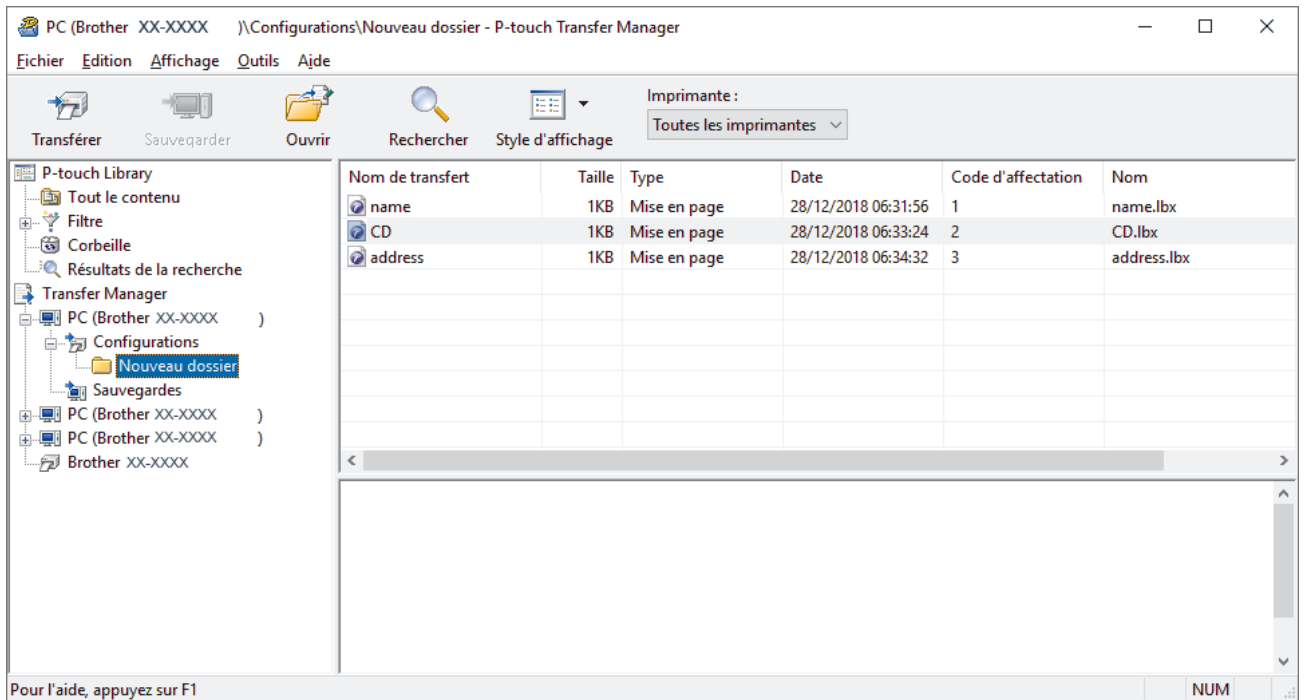

Un message de confirmation s'affiche.



- Vous pouvez également transférer sur l'imprimante des éléments individuels sans les ajouter à un dossier. Sélectionnez le modèle ou les autres données à transférer, puis cliquez sur **Transférer**.
- Vous pouvez sélectionner plusieurs éléments et dossiers, et les transférer en une seule opération.

8. Cliquez sur **OK**.

Les éléments sélectionnés sont transférés sur l'imprimante.



Information associée

- [Transfert de modèles de l'ordinateur sur l'imprimante \(Windows\)](#)

Sauvegarde de modèles ou d'autres données enregistrés dans l'imprimante (Windows)

Vous pouvez récupérer des modèles et d'autres données mémorisés dans l'imprimante et les enregistrer sur l'ordinateur.



- Les modèles ou autres données sauvegardés ne peuvent pas être modifiés sur l'ordinateur.
- En fonction du modèle de l'imprimante, il est possible que les modèles ou données sauvegardés ne puissent pas être transférés sur un autre modèle d'imprimante.

1. Connectez l'ordinateur et l'imprimante et allumez l'imprimante.

Le nom de modèle de l'imprimante s'affiche en regard d'une icône d'imprimante dans la vue dossiers. Si vous sélectionnez l'imprimante dans la vue dossiers, les modèles et les autres données mémorisés dans l'imprimante s'affichent.

2. Sélectionnez l'imprimante dont les données doivent être sauvegardées, puis cliquez sur **Sauvegarder**.

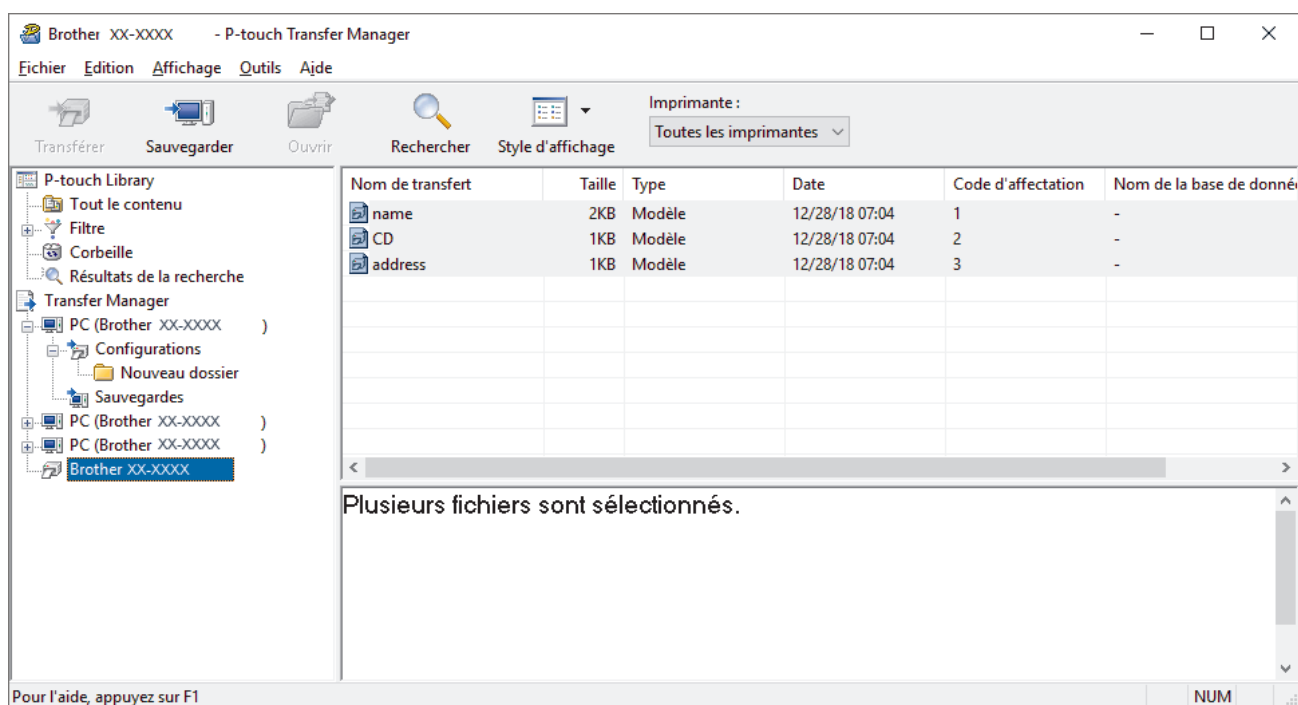

Un message de confirmation s'affiche.

3. Cliquez sur **OK**.

Un nouveau dossier est créé sous l'imprimante dans la vue dossiers. Le nom du dossier correspond à la date et à l'heure de la sauvegarde. Tous les modèles et autres données de l'imprimante sont transférés dans le nouveau dossier et enregistrés sur l'ordinateur.



Information associée

- [Transfert de modèles sur l'imprimante à l'aide de P-touch Transfer Manager \(Windows\)](#)

Suppression des données de l'imprimante (Windows)

Vous pouvez imprimer tous les modèles ou d'autres données enregistrées sur l'imprimante.

1. Connectez l'ordinateur et l'imprimante et allumez l'imprimante.

Le nom de modèle de l'imprimante s'affiche en regard d'une icône d'imprimante dans la vue dossiers.

2. Cliquez avec le bouton droit de la souris sur l'imprimante, puis sélectionnez le menu **Effacer tout**.

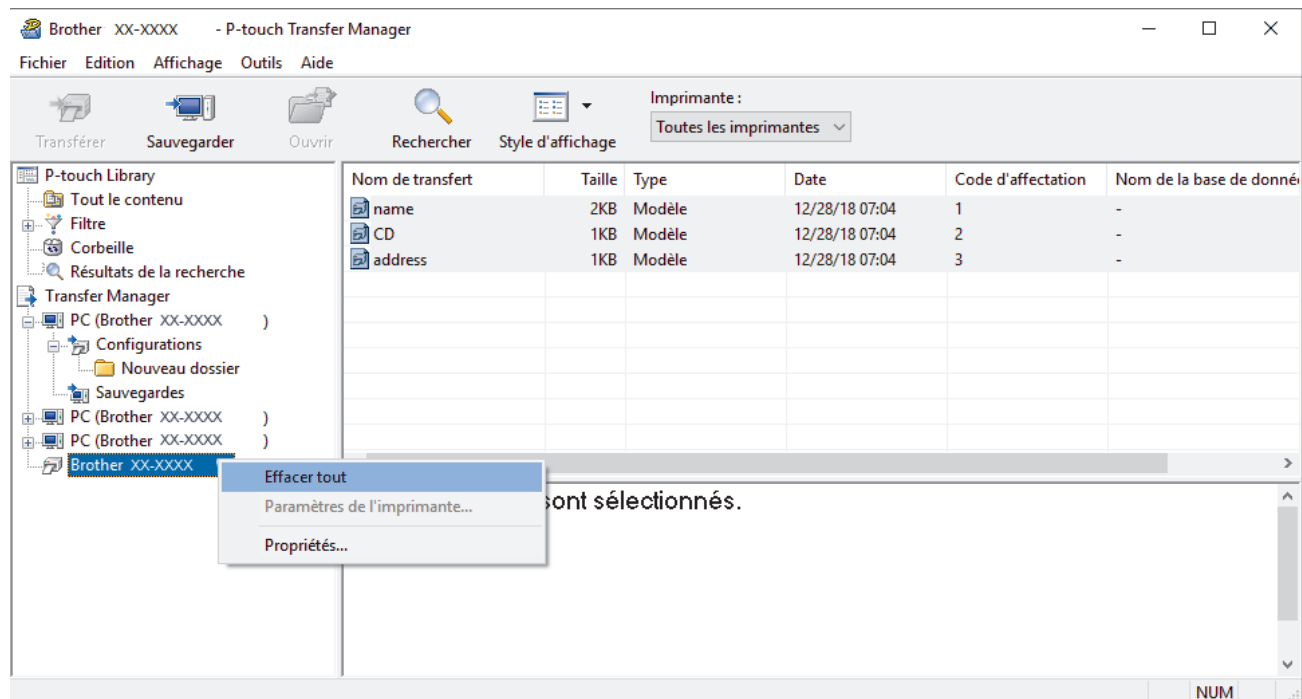

Un message de confirmation s'affiche.

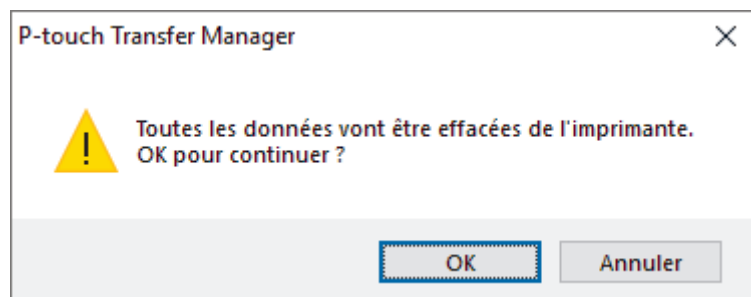

3. Cliquez sur **OK**.

L'ensemble des modèles et autres données mémorisés dans l'imprimante sont supprimés.

✓ Information associée

- [Transfert de modèles sur l'imprimante à l'aide de P-touch Transfer Manager \(Windows\)](#)

Créer des fichiers de transfert et des fichiers de package de transfert (Windows)

Utilisez P-touch Transfer Manager pour enregistrer des données de modèle créées avec P-touch Editor au format BLF ou PDZ et transférez ces fichiers dans ce format vers une imprimante sur un réseau, depuis un ordinateur ou un appareil mobile.

Vous pouvez également imprimer des fichiers au format BLF à l'aide d'un mode de stockage de masse.

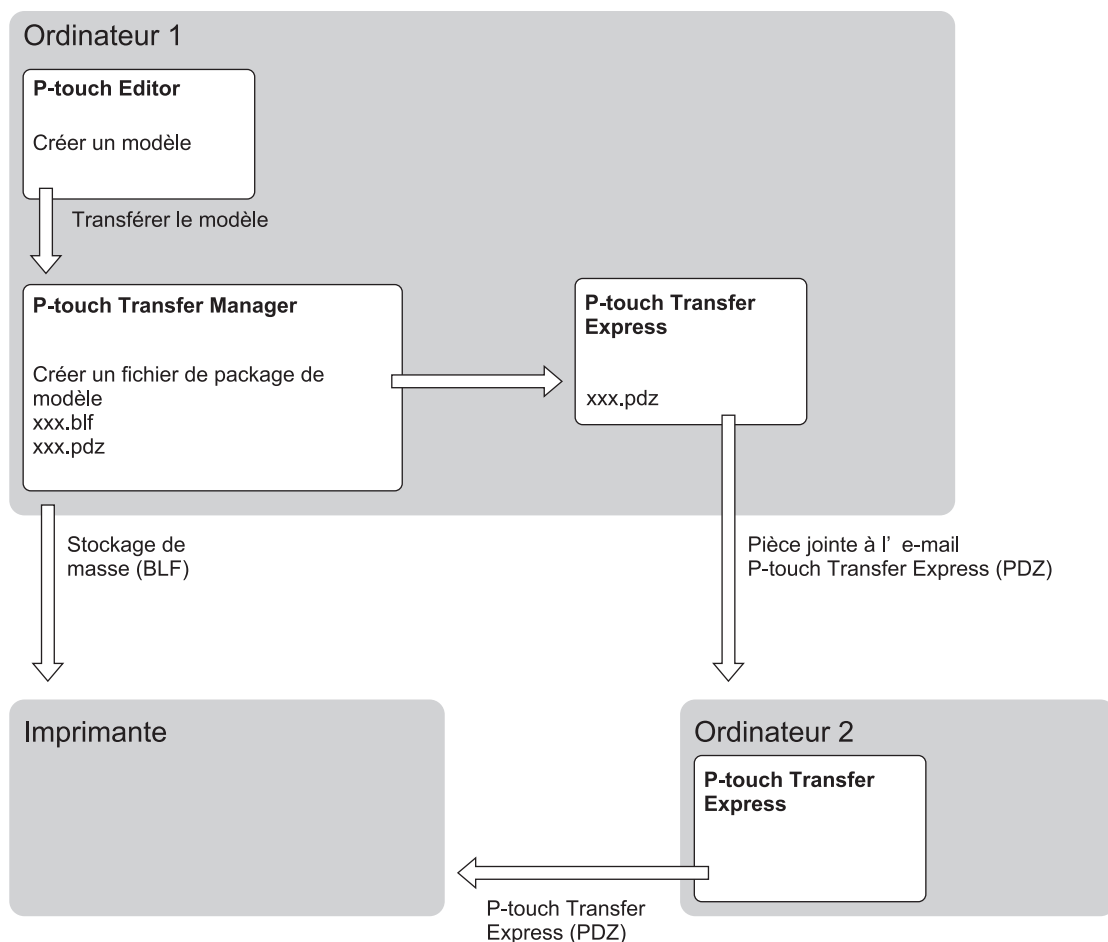

Méthode de transfert de modèle		Format de fichier
Depuis un ordinateur	P-touch Transfer Express	PDZ
	Stockage de masse	BLF

1. Créez le modèle à l'aide de P-touch Editor, puis transférez-le sur P-touch Transfer Manager.



- Pour de plus amples informations >> *Information associée*
- Lors du transfert d'un nouveau modèle, assurez-vous de spécifier (dans P-touch Transfer Manager) un numéro de Code d'affectation qui n'est actuellement pas utilisé. Si le numéro de Code d'affectation spécifié est déjà utilisé, le modèle existant sera remplacé par le nouveau.

2. Sans connecter l'imprimante à l'ordinateur, sélectionnez **Configurations** dans la fenêtre P-touch Transfer Manager, puis sélectionnez le modèle à enregistrer.



Vous pouvez sélectionner plusieurs modèles à la fois.

3. Cliquez sur **Fichier > Sauvegarder le fichier de transfert**.

REMARQUE

Le bouton **Sauvegarder le fichier de transfert** ne s'affiche que si l'imprimante est débranchée de l'ordinateur ou hors ligne.



- Si vous cliquez sur **Sauvegarder le fichier de transfert** après avoir sélectionné **Configurations**, tous les modèles du dossier sont enregistrés en tant que fichier de transfert (BLF) ou fichier de package de transfert (PDZ).
 - Vous pouvez regrouper plusieurs modèles dans un même fichier de transfert (BLF) ou fichier de package de transfert (PDZ).
-

4. Dans le champ **Type**, sélectionnez le format de modèle souhaité, puis saisissez le nom et enregistrez le modèle.



Information associée

- [Transfert de modèles sur l'imprimante à l'aide de P-touch Transfer Manager \(Windows\)](#)

Rubriques connexes:

- [Transférer le modèle sur P-touch Transfer Manager \(Windows\)](#)
-

Distribution des modèles à transférer aux utilisateurs sans utiliser P-touch Transfer Manager (Windows)

Vous pouvez utiliser P-touch Transfer Express pour transférer des modèles sur l'imprimante. L'administrateur crée tout d'abord un modèle, puis le distribue en même temps que P-touch Transfer Express. Vous pouvez alors utiliser P-touch Transfer Express pour transférer directement le modèle sur votre imprimante.

Pour télécharger la dernière version de P-touch Transfer Express, accédez à la page **Téléchargement** de votre modèle sur le site Web de support de Brother à l'adresse support.brother.com.



- Lors du transfert d'un nouveau modèle, assurez-vous de spécifier (dans P-touch Transfer Manager) un numéro de Code d'affectation qui n'est actuellement pas utilisé. Si le numéro de Code d'affectation spécifié est déjà utilisé, le modèle existant sera remplacé par le nouveau.
- Cette fonction nécessite une connexion USB.

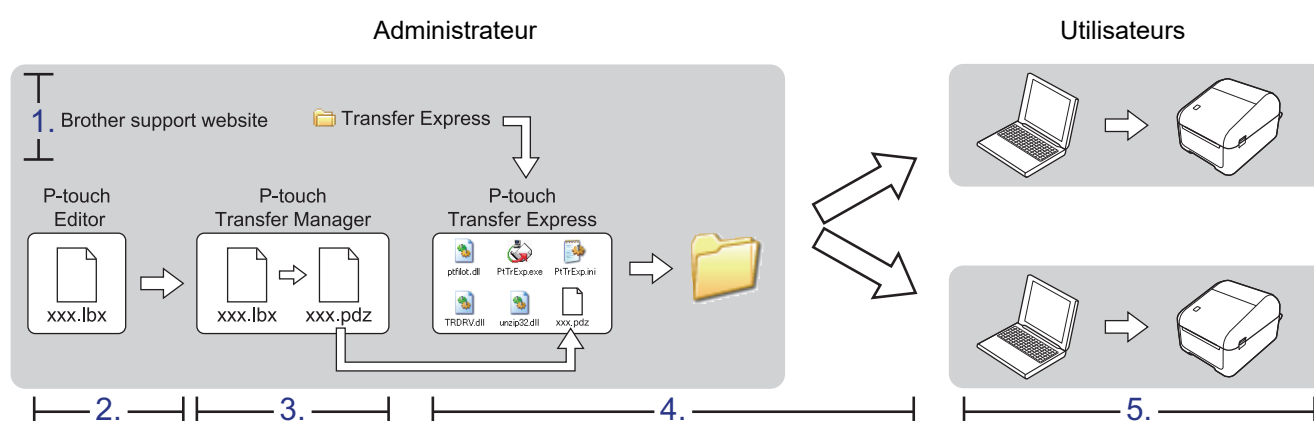

- >> [Tâches de l'administrateur](#)
- >> [Tâches utilisateur](#)

Tâches de l'administrateur

- >> [Préparation de P-touch Transfer Express](#)
- >> [Transfert du modèle sur P-touch Transfer Manager](#)
- >> [Enregistrement du modèle en tant que fichier de package de transfert \(PDZ\)](#)
- >> [Distribution du fichier de package de transfert \(PDZ\) et de P-touch Transfer Express à d'autres](#)

Préparation de P-touch Transfer Express

Le pilote d'imprimante doit être installé avant d'utiliser P-touch Transfer Express.



P-touch Transfer Express n'est disponible qu'en anglais.

1. Téléchargez P-touch Transfer Express sur n'importe quel emplacement sur l'ordinateur.
2. Décompressez le fichier téléchargé (ZIP).

Transfert du modèle sur P-touch Transfer Manager

1. Lancez P-touch Editor .
 - **Windows 10/Windows Server 2016 :**
Cliquez sur **Démarrer > Brother P-touch > P-touch Editor 5.2**, ou double-cliquez sur l'icône **P-touch Editor 5.2** sur le bureau.
 - **Windows 8/Windows 8.1/Windows Server 2012/Windows Server 2012 R2 :**

Cliquez sur l'icône **P-touch Editor 5.2** sur l'écran **Applications** ou double-cliquez sur l'icône **P-touch Editor 5.2** sur le bureau.

- **Windows 7/Windows Server 2008/Windows Server 2008 R2 :**

Cliquez sur **Démarrer > Tous les programmes > Brother P-touch > P-touch Editor 5.2**, ou double-cliquez sur l'icône **P-touch Editor 5.2** sur le bureau.

P-touch Editor se lance.

2. Ouvrez le modèle souhaité.
3. Cliquez sur **Fichier > Transférer Modèle > Transférer**.

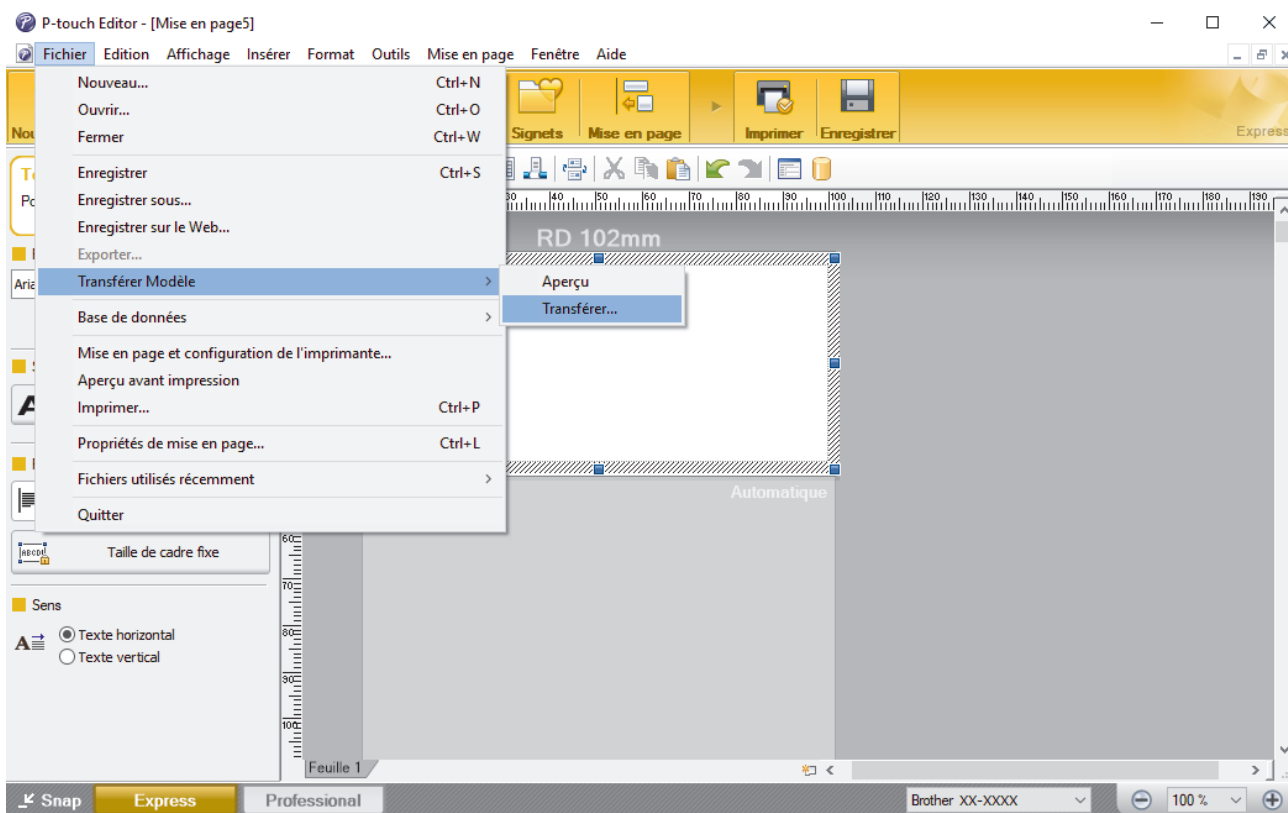

Le modèle est transféré sur P-touch Transfer Manager. P-touch Transfer Manager démarre.

Enregistrement du modèle en tant que fichier de package de transfert (PDZ)

Pour créer un fichier dans un format pouvant être utilisé par P-touch Transfer Express, enregistrez le modèle en tant que fichier de package de transfert (PDZ).

1. Sélectionnez le dossier **Configurations** dans la fenêtre P-touch Transfer Manager.
2. Sélectionnez les modèles à distribuer.
3. Cliquez sur **Fichier > Sauvegarder le fichier de transfert**.



- L'option **Sauvegarder le fichier de transfert** ne s'affiche que si l'imprimante est déconnectée de l'ordinateur ou hors ligne.
- Si vous cliquez sur **Sauvegarder le fichier de transfert** après avoir sélectionné le dossier **Configurations** ou un dossier créé, tous les modèles du dossier sont enregistrés en tant que fichier de package de transfert (PDZ).
- Vous pouvez regrouper plusieurs modèles dans un même fichier de package de transfert (PDZ).

4. Entrez le nom, puis cliquez sur **Enregistrer**.

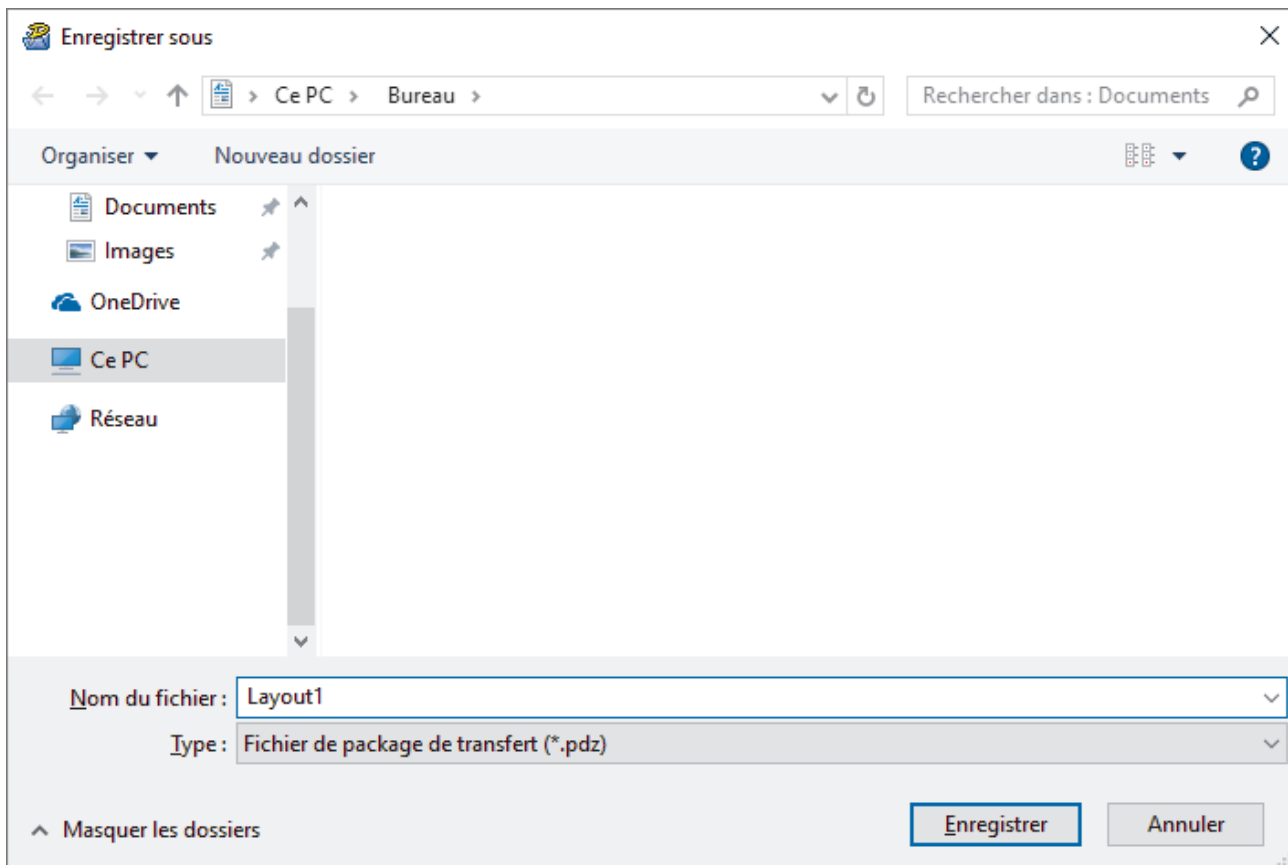

Le modèle est enregistré en tant que fichier de package de transfert (PDZ).

Distribution du fichier de package de transfert (PDZ) et de P-touch Transfer Express à d'autres



Si vous avez déjà téléchargé P-touch Transfer Express, il n'est pas nécessaire que l'administrateur vous envoie le dossier Transfer Express. Dans ce cas, vous pouvez vous contenter de déplacer le fichier de package de transfert distribué dans le dossier téléchargé, puis de double-cliquer sur PtTrExp.exe.

1. Déplacez le fichier de package de transfert (PDZ) dans le dossier des téléchargements.

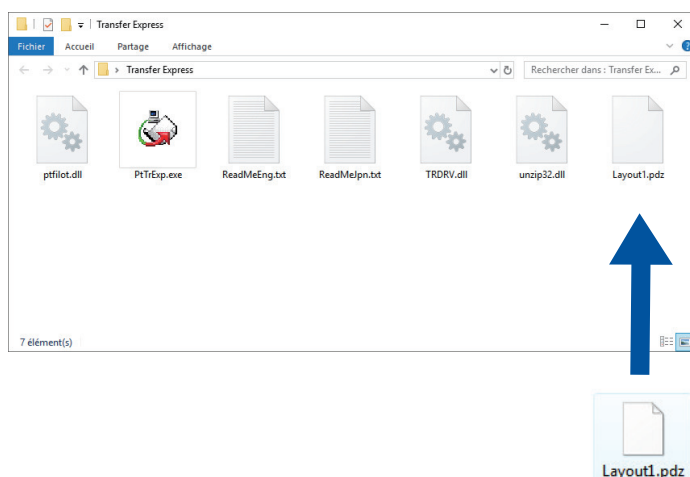

2. Distribuez tous les fichiers du dossier des téléchargements à d'autres.

Tâches utilisateur

Transfert du fichier de package de transfert (PDZ) sur votre imprimante

Vous pouvez transférer le fichier de package de transfert (PDZ) sur l'imprimante à l'aide du P-touch Transfer Express reçu de l'administrateur.



N'éteignez pas l'imprimante lors du transfert de modèles.

1. Allumez l'imprimante.
2. Branchez l'imprimante à l'ordinateur à l'aide d'un câble USB.
3. Double-cliquez sur le fichier **PtTrExp.exe** reçu de l'administrateur.
4. Effectuez l'une des opérations suivantes :
 - Pour transférer un fichier de package de transfert unique (PDZ) dans le dossier contenant le fichier **PtTrExp.exe**, cliquez sur **Transfer**.
 - Pour transférer plusieurs fichiers de package de transfert (PDZ) dans le dossier contenant le fichier **PtTrExp.exe**, effectuez les opérations suivantes :
 - a. Cliquez sur **Browse**.

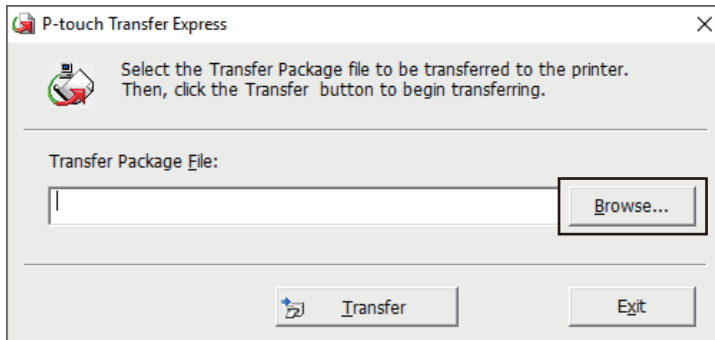

- b. Sélectionnez le fichier de package de transfert à transférer, puis cliquez sur **Ouvrir**.
 - c. Cliquez sur **Transfer**.
 - d. Cliquez sur **Yes**.
5. Une fois l'opération terminée, cliquez sur **OK**.



Information associée

- [Transfert de modèles sur l'imprimante \(P-touch Transfer Manager\) \(Windows\)](#)

Stockage ou gestion de modèles (P-touch Library)

- [Modification des modèles à l'aide de P-touch Library \(Windows\)](#)
- [Impression de modèles à l'aide de P-touch Library \(Windows\)](#)
- [Recherche de modèles à l'aide de P-touch Library \(Windows\)](#)



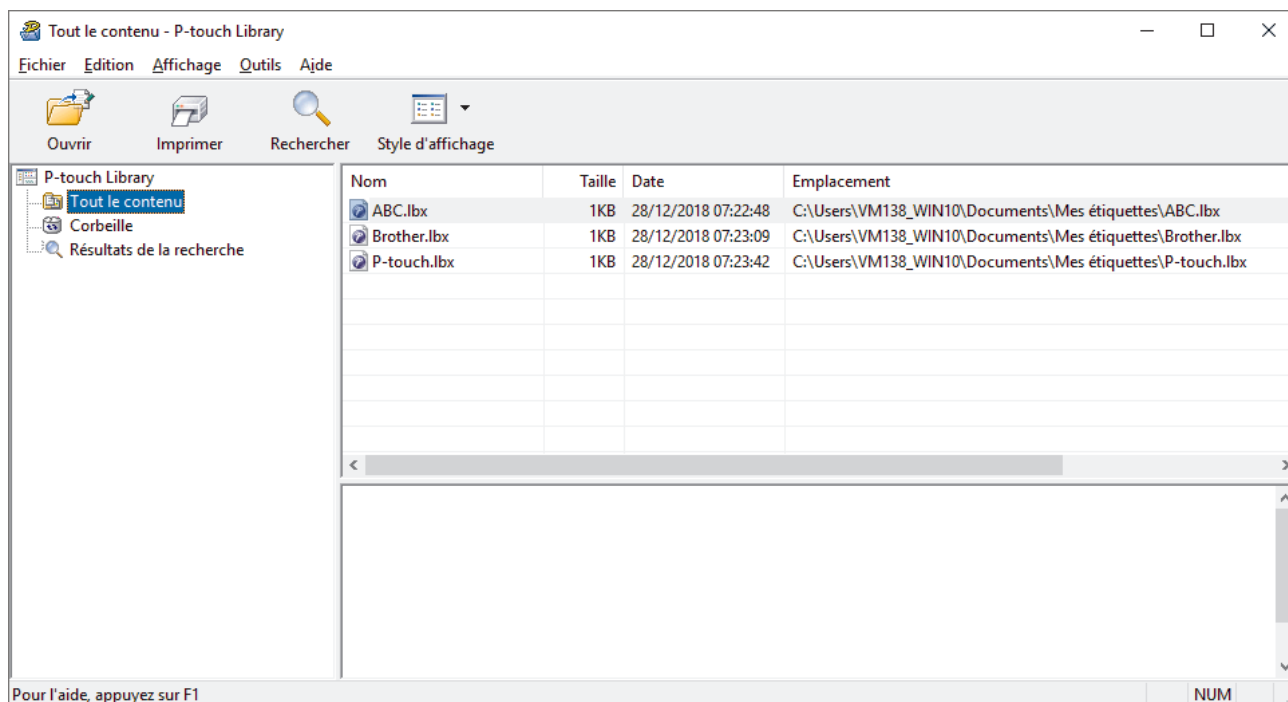

Modification des modèles à l'aide de P-touch Library (Windows)

1. Lancez P-touch Library.
 - **Windows 10/Windows Server 2016 :**
Cliquez sur **Démarrer > Brother P-touch > P-touch Library 2.3.**
 - **Windows 8/Windows 8.1/Windows Server 2012/Windows Server 2012 R2 :**
Cliquez sur l'icône **P-touch Library 2.3** sur l'écran **Applications.**
 - **Windows 7/Windows Server 2008/Windows Server 2008 R2 :**
Cliquez sur **Démarrer > Tous les programmes > Brother P-touch > P-touch Tools > P-touch Library 2.3.**

La fenêtre principale apparaît.



Présentation des icônes de la barre d'outils

Icône	Nom du bouton	Fonction
	Ouvrir	Ouvre le modèle sélectionné.
	Imprimer	Lorsque vous cliquez sur ce bouton, l'imprimante imprime le modèle sélectionné.
	Rechercher	Vous permet de rechercher des modèles enregistrés dans P-touch Library.
	Style d'affichage	Permet de modifier le style d'affichage des fichiers.

2. Sélectionnez le modèle à modifier, puis cliquez sur **Ouvrir**.
Le programme associé au modèle se lance, vous permettant de modifier le modèle.



Information associée

- [Stockage ou gestion de modèles \(P-touch Library\)](#)

Impression de modèles à l'aide de P-touch Library (Windows)

1. Lancez P-touch Library.

- **Windows 10/Windows Server 2016 :**
Cliquez sur **Démarrer > Brother P-touch > P-touch Library 2.3**.
- **Windows 8/Windows 8.1/Windows Server 2012/Windows Server 2012 R2 :**
Cliquez sur l'icône **P-touch Library 2.3** sur l'écran **Applications**.
- **Windows 7/Windows Server 2008/Windows Server 2008 R2 :**
Cliquez sur **Démarrer > Tous les programmes > Brother P-touch > P-touch Tools > P-touch Library 2.3**.

La fenêtre principale apparaît.

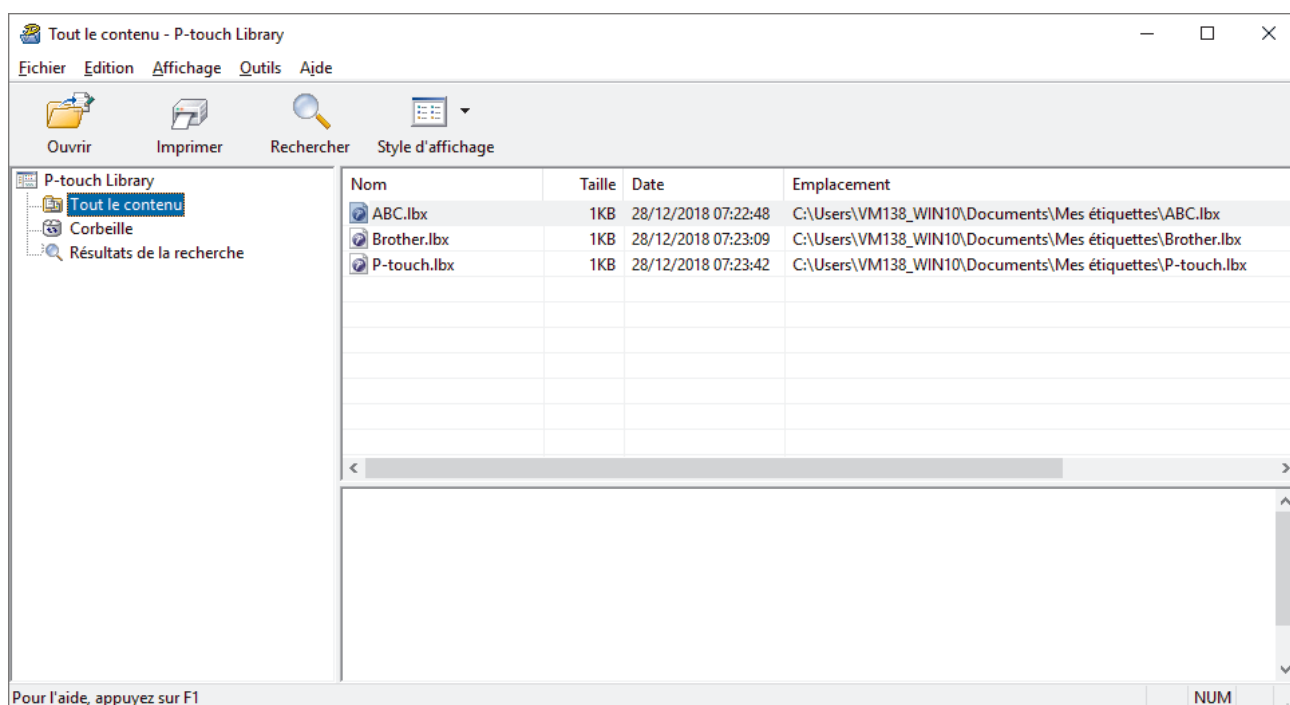

2. Sélectionnez le modèle à imprimer, puis cliquez sur **Imprimer**.

L'imprimante connectée imprime le modèle.

✓ Information associée

- [Stockage ou gestion de modèles \(P-touch Library\)](#)

Recherche de modèles à l'aide de P-touch Library (Windows)

Vous pouvez rechercher des modèles enregistrés dans P-touch Library.

1. Lancez P-touch Library.

- **Windows 10/Windows Server 2016 :**
Cliquez sur **Démarrer > Brother P-touch > P-touch Library 2.3.**
- **Windows 8/Windows 8.1/Windows Server 2012/Windows Server 2012 R2 :**
Cliquez sur l'icône **P-touch Library 2.3** sur l'écran **Applications.**
- **Windows 7/Windows Server 2008/Windows Server 2008 R2 :**
Cliquez sur **Démarrer > Tous les programmes > Brother P-touch > P-touch Tools > P-touch Library 2.3.**

La fenêtre principale apparaît.

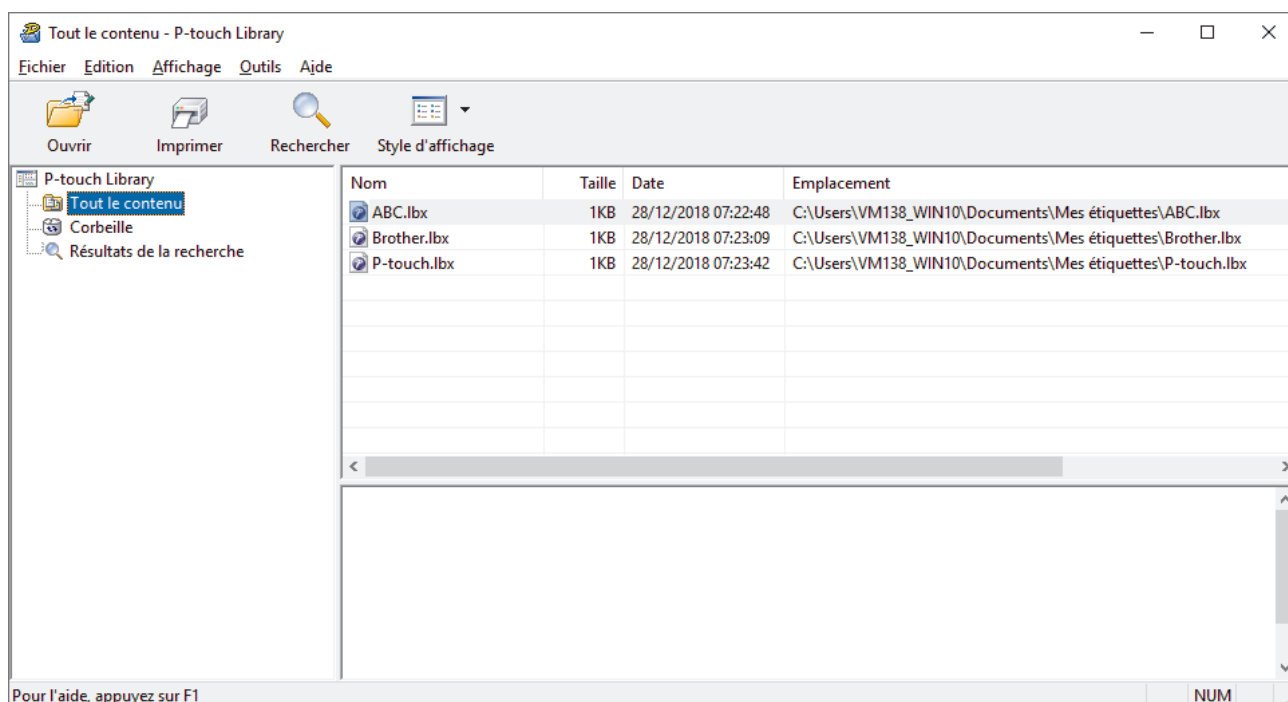

2. Cliquez sur **Rechercher**.

La boîte de dialogue **Rechercher** s'affiche.

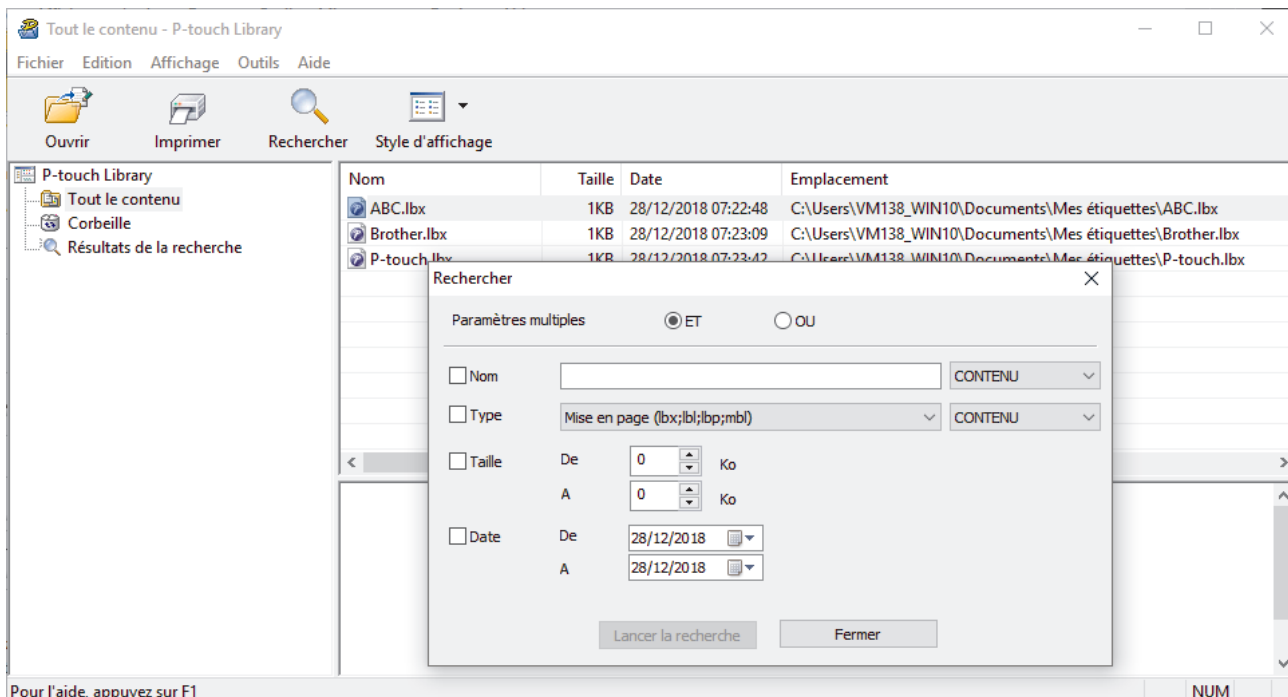

3. Spécifiez les critères de recherche.

Les critères de recherche disponibles sont présentés ci-dessous.

Paramètres	Détails
Paramètres multiples	Détermine le mode de recherche utilisé par le programme quand plusieurs critères sont spécifiés. Si vous sélectionnez ET , le programme recherche les fichiers répondant à l'ensemble des critères spécifiés. Si vous sélectionnez OU , le programme recherche les fichiers répondant à l'un des critères spécifiés, quel qu'il soit.
Nom	Recherchez un modèle en spécifiant le nom du fichier.
Type	Recherchez un modèle en spécifiant le type du fichier.
Taille	Recherchez un modèle en spécifiant la taille du fichier.
Date	Recherchez un modèle en spécifiant la date du fichier.

4. Cliquez sur **Lancer la recherche**.

La recherche commence et les résultats de la recherche s'affichent.

5. Fermez la boîte de dialogue **Rechercher**.

Pour vérifier les résultats de la recherche, cliquez sur **Résultats de la recherche** dans la vue dossiers.



Vous pouvez enregistrer des modèles dans P-touch Library en les faisant glisser dans le dossier **Tout le contenu** ou dans la liste des dossiers.



Information associée

- [Stockage ou gestion de modèles \(P-touch Library\)](#)

Réseau

Modèle associé: TD-4420DN/TD-4520DN

- [Découverte des logiciels et utilitaires de gestion du réseau](#)
- [Modifier les paramètres de l'imprimante à l'aide de Gestion à partir du Web](#)

Découverte des logiciels et utilitaires de gestion du réseau

Modèle associé: TD-4420DN/TD-4520DN

Gestion à partir du Web

Gestion à partir du Web est un utilitaire utilisant un navigateur web standard pour gérer votre appareil à l'aide du protocole HTTP (Hyper Text Transfer Protocol) ou HTTPS (Hyper Text Transfer Protocol over Secure Socket Layer). Saisissez l'adresse IP de votre appareil dans votre navigateur Web et modifiez les paramètres de votre serveur d'impression.

BRAdmin Light (Windows)

BRAdmin Light est un utilitaire permettant d'effectuer la configuration initiale des imprimantes Brother connectées au réseau. Cet utilitaire peut rechercher les imprimantes Brother sur votre réseau, afficher leur état et configurer les paramètres réseau de base, tels que l'adresse IP.

Visitez la page **Téléchargement** de votre modèle sur le site Web de support de Brother à l'adresse support.brother.com pour télécharger BRAdmin Light.



Si vous utilisez un pare-feu, un logiciel anti-espion ou un logiciel antivirus, désactivez-le temporairement. Lorsque vous êtes sûr(e) de pouvoir imprimer, réactivez-le.

BRAdmin Professional (Windows)

BRAdmin Professional est un utilitaire permettant une gestion plus avancée des imprimantes Brother connectées au réseau. Cet utilitaire vous permet de rechercher des imprimantes Brother sur votre réseau et d'afficher leur état à partir d'un écran convivial de type Explorateur Windows où l'état de chaque imprimante est repéré par une couleur différente. Vous pouvez configurer les paramètres du réseau et de l'imprimante, et effectuer la mise à jour du microprogramme de l'imprimante à partir d'un ordinateur Windows installé sur votre réseau local (LAN). BRAdmin Professional peut également consigner l'activité des imprimantes Brother sur votre réseau et exporter les données du journal.

Accédez à la page **Téléchargement** de votre modèle sur le site Web de support de Brother à l'adresse support.brother.com pour télécharger la dernière version de l'utilitaire BRAdmin Professional de Brother.



- Le nom du nœud s'affiche dans la fenêtre active de BRAdmin Professional.
Le nom de nœud par défaut est « BRNxxxxxxxxxxx ». (« xxxxxxxxxxxxxx » est basé sur l'adresse MAC / adresse Ethernet de l'imprimante.)
- Si vous utilisez un pare-feu, un logiciel anti-espion ou un logiciel antivirus, désactivez-le temporairement. Lorsque vous êtes sûr(e) de pouvoir imprimer, réactivez-le.



Information associée

- Réseau

Mise à jour

- [Mise à jour de P-touch Editor \(Windows\)](#)
- [Mise à jour du microprogramme](#)

Mise à jour de P-touch Editor (Windows)

Avant de mettre à jour P-touch Editor, installez le pilote d'imprimante.

1. Lancez P-touch Update Software.
 - **Windows 10/Windows Server 2016 :**
Cliquez sur **Démarrer > Brother P-touch > P-touch Update Software**, ou double-cliquez sur l'icône **P-touch Update Software** sur le bureau.
 - **Windows 8/Windows 8.1/Windows Server 2012/Windows Server 2012 R2 :**
Cliquez sur l'icône **P-touch Update Software** sur l'écran **Applications** ou double-cliquez sur l'icône **P-touch Update Software** sur le bureau.
 - **Windows 7/Windows Server 2008/Windows Server 2008 R2 :**
Cliquez sur **Démarrer > Tous les programmes > Brother P-touch > P-touch Update Software** ou double-cliquez sur l'icône **P-touch Update Software** sur le bureau.
2. Cliquez sur l'icône **Mise à jour des logiciels de l'ordinateur**.

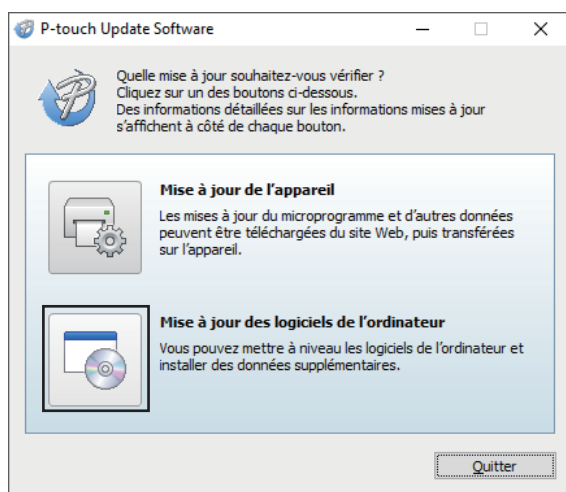

3. Sélectionnez les options **Imprimante** et **Langue**, cochez la case en regard de P-touch Editor, puis cliquez sur **Installer**.

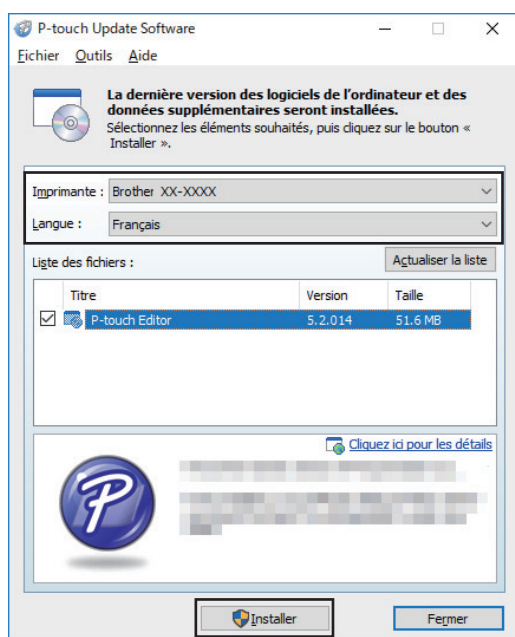

Une fois l'opération terminée, une boîte de dialogue de confirmation s'affiche.



Information associée

- Mise à jour

Mise à jour du microprogramme

- Avant de mettre à jour le microprogramme, vous devez installer le pilote d'impression.
- N'éteignez pas l'imprimante lors du transfert de données ou de la mise à jour du microprogramme.
- Fermez toutes les applications en cours d'exécution.

1. Allumez l'imprimante et connectez le câble USB.

2. Lancez P-touch Update Software.

• **Windows 10/Windows Server 2016 :**

Cliquez sur **Démarrer > Brother P-touch > P-touch Update Software**, ou double-cliquez sur l'icône **P-touch Update Software** sur le bureau.

• **Windows 8/Windows 8.1/Windows Server 2012/Windows Server 2012 R2 :**

Cliquez sur l'icône **P-touch Update Software** sur l'écran **Applications** ou double-cliquez sur l'icône **P-touch Update Software** sur le bureau.

• **Windows 7/Windows Server 2008/Windows Server 2008 R2 :**

Cliquez sur **Démarrer > Tous les programmes > Brother P-touch > P-touch Update Software** ou double-cliquez sur l'icône **P-touch Update Software** sur le bureau.

3. Cliquez sur l'icône **Mise à jour de l'appareil**.

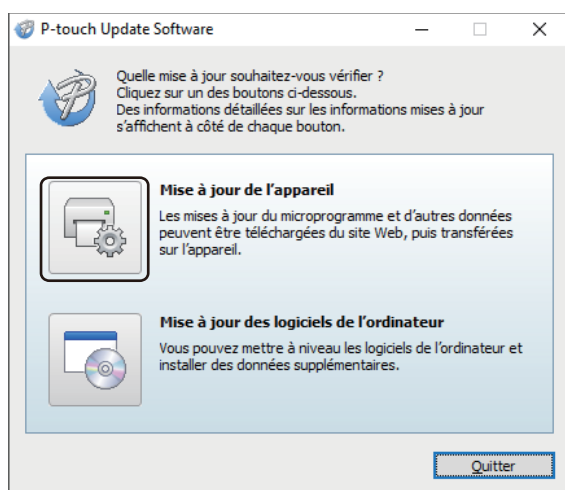

4. Sélectionnez l'option **Imprimante**, assurez-vous que l'appareil est correctement branché, puis cliquez sur **OK**.

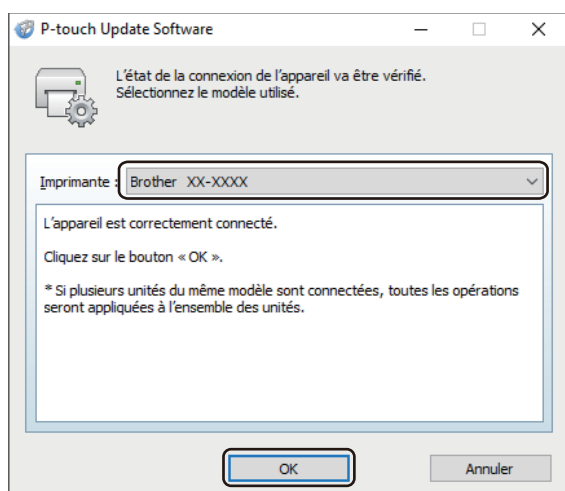

5. Sélectionnez l'option **Langue**, cochez la case située en regard du microprogramme que vous souhaitez mettre à jour, puis cliquez sur **Transférer**.

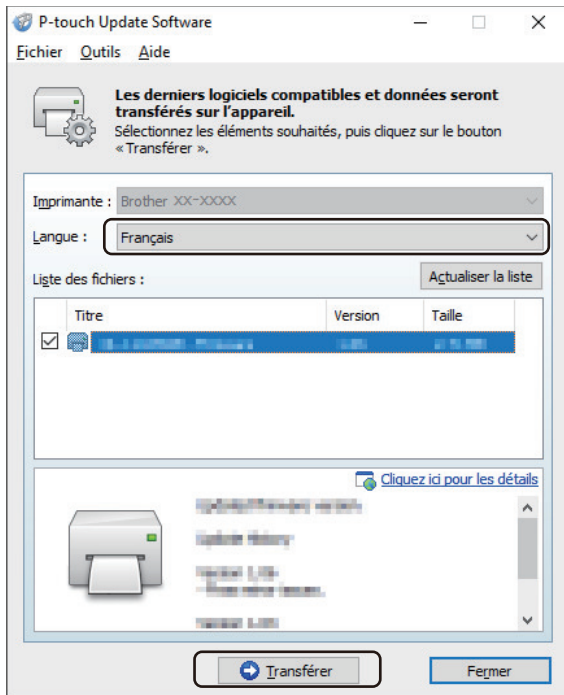

REMARQUE

N'éteignez pas l'imprimante et ne débranchez pas le câble pendant le transfert des données.

6. Vérifiez le contenu à mettre à jour, puis cliquez sur **Démarrer** pour lancer la mise à jour.
La mise à jour du microprogramme commence.

REMARQUE

N'éteignez pas l'imprimante et ne débranchez pas le câble pendant le processus de mise à jour.

✓ Information associée

- Mise à jour

Paramètres d'impression

- [Modifier les paramètres de l'imprimante à l'aide de l'Outil de paramétrage d'imprimante \(Windows\)](#)
- [Application des changements de paramètres à plusieurs imprimantes \(Windows\)](#)
- [Modifier les paramètres de l'imprimante à l'aide de Gestion à partir du Web](#)
- [Confirmation des paramètres de l'imprimante](#)

Modifier les paramètres de l'imprimante à l'aide de l'Outil de paramétrage d'imprimante (Windows)

- Vérifiez que l'adaptateur secteur est connecté à l'imprimante et que le cordon d'alimentation secteur est branché à une prise électrique.
- Vérifiez que le pilote d'imprimante a été correctement installé et que vous pouvez imprimer.
- Connectez l'imprimante à un ordinateur avec un câble USB.



- L'Outil de paramétrage d'imprimante est installé en plus du pilote d'imprimante et des autres logiciels lors de l'utilisation du programme d'installation.
- Printer Setting Tool (Outil de paramétrage d'imprimante) n'est disponible qu'avec les imprimantes Brother compatibles.

1. Connectez l'imprimante que vous souhaitez configurer à l'ordinateur.
2. Lancez l'Outil de paramétrage d'imprimante.
 - **Windows 10/Windows Server 2016 :**
Cliquez sur **Démarrer > Brother > Printer Setting Tool**.
 - **Windows 8/Windows 8.1/Windows Server 2012/Windows Server 2012 R2 :**
Cliquez sur l'icône **Printer Setting Tool** sur l'écran **Applications**.
 - **Windows 7/Windows Server 2008/Windows Server 2008 R2 :**
Cliquez sur **Démarrer > Tous les programmes > Brother > Label & Mobile Printer > Printer Setting Tool**.

La fenêtre principale apparaît.

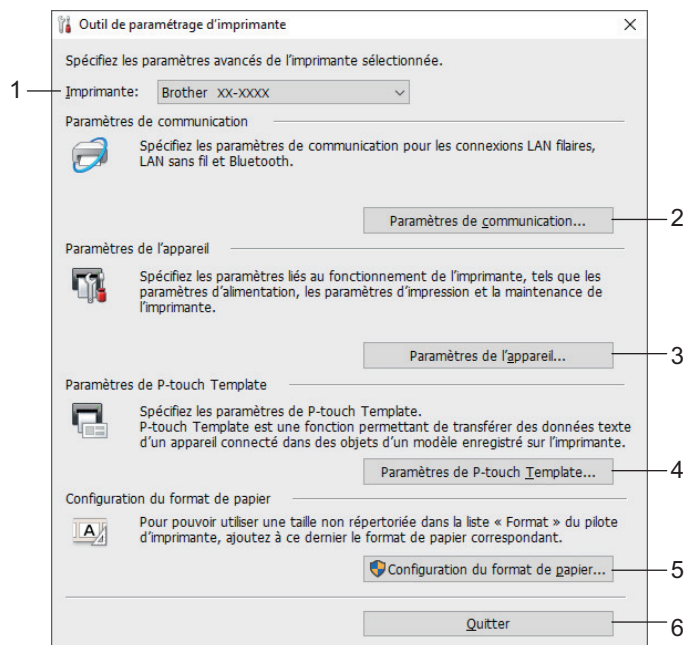

1. Imprimante

Répertorie les imprimantes connectées.

2. Paramètres de communication (TD-4420DN/TD-4520DN)

(TD-4420DN/TD-4520DN) Permet de spécifier les paramètres de communication LAN filaire.

3. Paramètres de l'appareil

Permet de spécifier les paramètres de l'appareil. Par exemple, les paramètres d'alimentation.

4. Paramètres de P-touch Template

Permet de spécifier les paramètres de P-touch Template.

Pour de plus amples informations >> *Manuel des modèles P-touch/ Référence des commandes* (anglais uniquement). Vous pouvez télécharger la dernière version depuis le site de support de Brother à l'adresse support.brother.com/manuals.

5. Configuration du format de papier

Ajoutez au pilote d'imprimante des informations et paramètres liés au support pour utiliser des formats non répertoriés dans la liste **Format du papier** du pilote d'imprimante.

REMARQUE

Pour ouvrir **Configuration du format de papier**, vous devez être connecté en tant qu'administrateur.

6. Quitter

Ferme la fenêtre.

- Assurez-vous que l'imprimante à configurer s'affiche en regard de **Imprimante**.
Si une autre imprimante s'affiche, sélectionnez l'imprimante souhaitée dans la liste déroulante.
- Sélectionnez les paramètres que vous souhaitez modifier, puis spécifiez ou modifiez les paramètres dans la boîte de dialogue.
- Cliquez sur **Appliquer** pour appliquer les paramètres à l'imprimante.
- Cliquez sur **Quitter** dans la fenêtre principale pour terminer la spécification des paramètres.



Utilisez l'Outil de paramétrage d'imprimante pour configurer l'imprimante uniquement lorsque celle-ci est en veille. Des dysfonctionnements peuvent survenir si vous tentez de configurer l'imprimante alors qu'elle traite une tâche.



Information associée

- Paramètres d'impression
 - Paramètres de communication de l'Outil de paramétrage d'imprimante (Windows)
 - Paramètres de l'appareil de l'Outil de paramétrage d'imprimante (Windows)
 - Paramètres de P-touch Template de l'Outil de paramétrage d'imprimante (Windows)
 - Configuration du format de papier de l'Outil de paramétrage d'imprimante (Windows)
-

Paramètres de communication de l'Outil de paramétrage d'imprimante (Windows)

Modèle associé: TD-4420DN/TD-4520DN

Utilisez les Paramètres de communication de l'Outil de paramétrage d'imprimante pour spécifier ou modifier les informations de communication de l'imprimante lorsque vous connectez cette dernière et l'ordinateur avec un câble USB. Vous pouvez non seulement modifier les paramètres de communication d'une imprimante, mais aussi appliquer les mêmes paramètres à plusieurs imprimantes.

- >> Boîte de dialogue Paramètres
- >> Barre de menus
- >> Onglet **Général**
- >> Onglets Onglet **LAN filaire**

Boîte de dialogue Paramètres

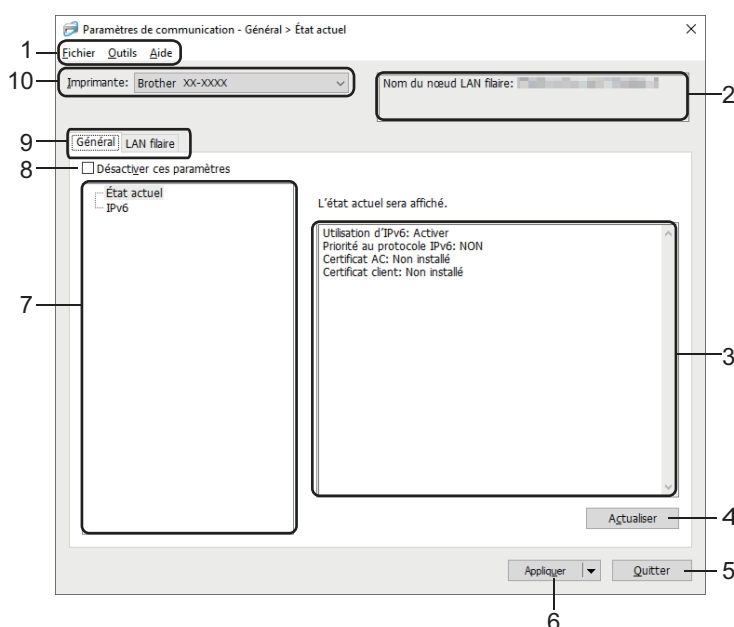

1. Barre de menus

Donne accès à diverses commandes groupées sous chaque titre de menu (les menus **Fichier**, **Outils** et **Aide**) selon leurs fonctions.

2. Nom du nœud

Affiche le nom du nœud (les nœuds peuvent être renommés).

3. Zone d'affichage/de modification des paramètres

Affiche les paramètres actuels de l'élément sélectionné.

4. Actualiser

Met à jour les paramètres affichés avec les informations les plus récentes.

5. Quitter

Ferme la fenêtre **Paramètres de communication** et revient à la fenêtre principale de l'Outil de paramétrage d'imprimante.



Les paramètres ne seront pas appliqués aux imprimantes si vous cliquez sur **Quitter** sans avoir au préalable cliqué sur le bouton **Appliquer** après avoir modifié des paramètres.

6. Appliquer

Applique les paramètres à l'imprimante. Pour enregistrer les paramètres spécifiés dans un fichier de commande, sélectionnez la commande **Enregistrer dans le fichier de commande** dans la liste déroulante. Le fichier de commande enregistré peut être utilisé avec le mode de stockage de masse pour appliquer les paramètres à une imprimante.





Cliquer sur **Appliquer** applique à l'imprimante tous les paramètres de l'ensemble des onglets. Si la case **Désactiver ces paramètres** est cochée, les paramètres ne sont pas appliqués.

7. Éléments

Lorsque le menu **État actuel** est sélectionné, les paramètres actuels s'affichent dans la zone d'affichage/de modification des paramètres. Sélectionnez l'élément correspondant aux paramètres que vous souhaitez modifier.

8. Désactiver ces paramètres

Lorsque vous cochez cette case,  s'affiche dans l'onglet, et il est alors impossible de spécifier ou de modifier les paramètres. Les paramètres d'un onglet dans lequel  s'affiche ne sont pas appliqués à l'imprimante, même si vous cliquez sur **Appliquer**. De plus, les paramètres dans l'onglet ne sont pas enregistrés ou exportés lorsque la commande **Enregistrer dans le fichier de commande** ou **Exporter** est utilisée. Pour appliquer les paramètres à l'imprimante, les enregistrer ou les exporter, veillez à décocher cette case.

9. Onglets des paramètres

Contiennent des paramètres, qui peuvent être spécifiés ou modifiés. Si  s'affiche dans l'onglet, les paramètres ne sont pas appliqués à l'imprimante.

10. Imprimante

Répertorie les imprimantes connectées.

Barre de menus

Options du menu Fichier

- **Appliquer les paramètres à l'imprimante**

Applique les paramètres à l'imprimante.

- **Enregistrer les paramètres dans le fichier de commande**

Enregistre les paramètres spécifiés dans un fichier de commande. Le fichier porte l'extension BIN. Le fichier de commande enregistré peut être utilisé avec le mode de stockage de masse pour appliquer les paramètres à une imprimante.



- Si la case **Désactiver ces paramètres** est cochée, les paramètres ne sont pas enregistrés.
- Les informations suivantes ne sont pas enregistrées dans le fichier de commande :
 - Nom du nœud
 - Adresse IP, masque de sous-réseau et passerelle par défaut (lorsque l'adresse IP est définie sur **STATIC**)
- Les commandes de paramètres de communication enregistrées ne sont destinées à être utilisées que pour appliquer des paramètres à une imprimante. Pour appliquer les paramètres à l'imprimante à l'aide de ce fichier de commande, utilisez le mode de stockage de masse.
- Les fichiers de commande enregistrés contiennent des clés d'authentification et des mots de passe. Prenez toutes les mesures nécessaires pour protéger ces fichiers, par exemple en les enregistrant dans un dossier auquel les autres utilisateurs ne peuvent pas accéder.
- N'envoyez pas les fichiers de commande à un modèle d'imprimante différent.

- **Installer les certificats**

Certaines méthodes d'authentification réseau peuvent nécessiter un certificat.

Installez un certificat sur l'imprimante connectée ou enregistrez un certificat en tant que fichier de commande qui peut être distribué aux mêmes modèles d'imprimante.

- **Importer**

- **Sélectionner un profil à importer**

Importe le fichier exporté et applique les paramètres à une imprimante. Cliquez sur **Parcourir** et sélectionnez le fichier à importer. Les paramètres du fichier sélectionné s'affichent dans la zone d'affichage/de modification des paramètres.



- Tous les paramètres peuvent être importés, à l'exception des noms de nœud.
- Seuls les profils compatibles avec l'imprimante sélectionnée peuvent être importés.
- Si l'adresse IP du profil importé est définie sur **STATIC**, modifiez si nécessaire cette adresse afin qu'elle ne soit pas identique à l'adresse IP d'une imprimante déjà configurée sur le réseau.

- **Exporter**

Enregistre les paramètres actuels dans un fichier. Si la case **Désactiver ces paramètres** est cochée, les paramètres ne sont pas enregistrés.



Les fichiers exportés ne sont pas cryptés.

Options du menu **Outils**

- **Paramètres d'option**

- **Redémarrer automatiquement l'imprimante après avoir appliqué les nouveaux paramètres**

Si cette case est cochée, l'imprimante redémarre automatiquement une fois les paramètres de communication appliqués. Si cette case est décochée, vous devez redémarrer l'imprimante manuellement.



Lorsque vous configurez plusieurs imprimantes, décochez cette case afin de réduire le temps requis pour modifier les paramètres. Nous vous conseillons néanmoins de cocher cette case lors de la configuration de la première imprimante, pour pouvoir vérifier que chaque paramètre fonctionne comme prévu.

- **Détecte automatiquement l'imprimante connectée et récupère les paramètres actuels**

Si cette case est cochée et qu'une imprimante est connectée à l'ordinateur, l'imprimante est automatiquement détectée et ses paramètres actuels sont affichés dans le volet **État actuel**.



Si l'imprimante connectée est différente de celle affichée dans la liste déroulante **Imprimante**, les paramètres disponibles dans tous les onglets changent pour correspondre à l'imprimante connectée.

- **Modifier le nom du nœud/le nom du périphérique Bluetooth**

Autorise la modification du nom du nœud.

- **Rétablir les paramètres de communication par défaut**

Rétablit les paramètres de communication aux réglages effectués en usine.

Options du menu **Aide**

- **Afficher l'aide**

Affiche les rubriques d'aide.

Onglet Général

IPv6

- **Utilisation d'IPv6**

Permet de sélectionner **Activer** ou **Désactiver**.

- **Priorité au protocole IPv6**

Sélectionnez ce paramètre pour donner la priorité à une adresse IPv6.

Onglets Onglet LAN filaire

TCP/IP

- **Méthode d'amorçage**

Permet de sélectionner l'option **AUTO**, **BOOTP**, **DHCP**, **RARP** ou **STATIC**.

- **Adresse IP/Masque de sous-réseau/Passerelle**

Spécifie les différentes valeurs de la mise en réseau. Vous ne pouvez saisir ces paramètres que lorsque l'adresse IP est définie sur **STATIC**.

- **Méthode du serveur DNS**

Permet de sélectionner l'option **AUTO** ou **STATIC**.

- **Adresse IP du serveur DNS principal/Adresse IP du serveur DNS secondaire**

Vous ne pouvez saisir ces paramètres que lorsque le serveur DNS est défini sur **STATIC**.

IPv6

- **Adresse IPv6 statique**

Spécifie une adresse IPv6 permanente.

- **Activer cette adresse**

Active l'adresse IPv6 statique spécifiée.

- **Adresse IPv6 Serveur DNS Primaire/Adresse IPv6 Serveur DNS Secondaire**

Spécifie les adresses IPv6 du serveur DNS.

- **Liste des adresses IPv6**

Affiche la liste des adresses IPv6.

État 802.1x authentification

Permet de configurer l'authentification IEEE 802.1x.

- **État 802.1x câblé**

Activez ou désactivez l'authentification IEEE 802.1x pour le réseau filaire.

- **Méthode d'authentification**

Sélectionnez la méthode d'authentification.

- **ID de l'utilisateur/Mot de passe**

Vous ne pouvez spécifier de paramètres que si EAP-MD5, EAP-FAST, PEAP, EAP-TTLS ou EAP-TLS est sélectionné comme méthode d'authentification. En outre, avec la méthode EAP-TLS, il n'est pas nécessaire d'enregistrer de mot de passe, mais il est nécessaire d'enregistrer un certificat de client. Pour enregistrer un certificat, connectez-vous à l'imprimante depuis un navigateur Web, puis spécifiez le certificat. L'installation du certificat d'authentification peut également être effectuée avec l'Outil de paramétrage d'imprimante en accédant à la barre de menus : **Fichier > Installer les certificats**.



Information associée

- [Modifier les paramètres de l'imprimante à l'aide de l'Outil de paramétrage d'imprimante \(Windows\)](#)

Paramètres de l'appareil de l'Outil de paramétrage d'imprimante (Windows)

Utilisez Paramètres de l'appareil dans Outil de paramétrage d'imprimante pour spécifier ou modifier les paramètres d'imprimante lorsque vous connectez l'imprimante et l'ordinateur avec un câble USB. Vous pouvez non seulement modifier les paramètres d'appareil d'une imprimante, mais également appliquer les mêmes paramètres à plusieurs imprimantes. Lorsque vous imprimez depuis une application informatique, vous pouvez spécifier divers paramètres d'impression dans le pilote d'imprimante. Si vous souhaitez néanmoins spécifier des paramètres plus avancés, vous pouvez utiliser l'outil Paramètres de l'appareil de l'Outil de paramétrage d'imprimante. Lorsque vous ouvrez la fenêtre **Paramètres de l'appareil**, les paramètres actuels de l'imprimante sont récupérés et affichés. Si ces paramètres ne peuvent pas être récupérés, les paramètres précédents sont affichés. Si les paramètres actuels ne peuvent pas être récupérés et qu'aucun paramètre n'a été spécifié précédemment, les paramètres d'origine de l'appareil apparaissent.

- >> Boîte de dialogue Paramètres
- >> Barre de menus
- >> Onglet **Param. de base**
- >> Onglet **Avancés**
- >> Onglet **Position d'impression/Capteurs**
- >> Onglet **Gestion**

Boîte de dialogue Paramètres

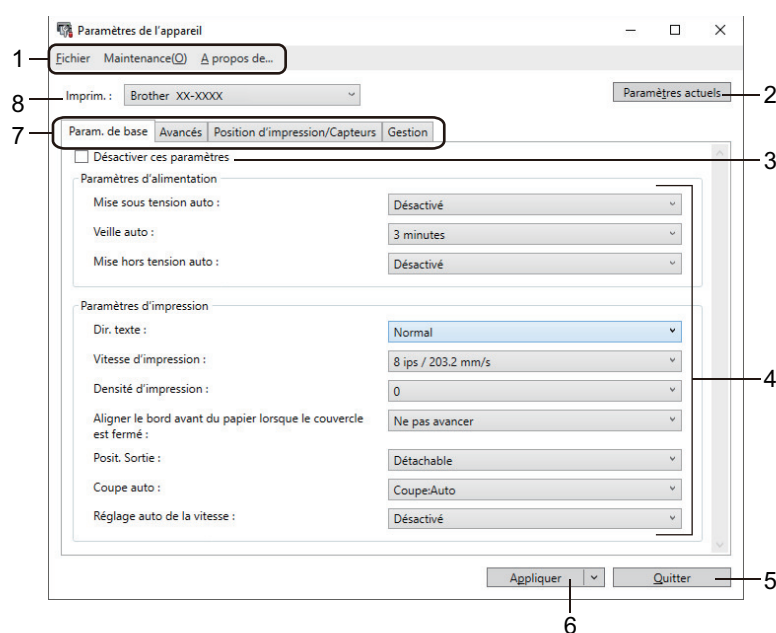



1. Barre de menus

Donne accès à diverses commandes groupées sous chaque titre de menu (les menus **Fichier**, **Maintenance(O)** et **_A propos de...**) selon leurs fonctions.

2. Paramètres actuels

Récupère les paramètres de l'imprimante actuellement connectée et les affiche dans la boîte de dialogue. Les paramètres des onglets affichant l'icône  peuvent également être récupérés.

3. Désactiver ces paramètres

Lorsque vous cochez cette case,  s'affiche sur l'onglet, et il est alors impossible de spécifier ou de modifier les paramètres. Les paramètres d'un onglet dans lequel  s'affiche ne sont pas appliqués à l'imprimante, même si vous cliquez sur **Appliquer**. De plus, les paramètres de l'onglet ne sont pas

enregistrés ni exportés lorsque vous utilisez la commande **Enregistrer dans le fichier de commande** ou **Exporter**.

4. Paramètres

Affiche les paramètres actuels.

5. Quitter

Ferme la fenêtre **Paramètres de l'appareil** et revient à la fenêtre principale de l'Outil de paramétrage d'imprimante.

6. Appliquer

Applique les paramètres à l'imprimante. Pour enregistrer les paramètres spécifiés dans un fichier de commande, sélectionnez la commande **Enregistrer dans le fichier de commande** dans la liste déroulante.

Le fichier de commande enregistré peut être utilisé avec le mode de stockage de masse pour appliquer les paramètres à une imprimante.

7. Onglets des paramètres

Contiennent des paramètres, qui peuvent être spécifiés ou modifiés.



Si  apparaît dans l'onglet, les paramètres ne peuvent pas être modifiés. En outre, les paramètres de l'onglet en question ne sont pas appliqués à l'imprimante, même si vous cliquez sur **Appliquer**. Les paramètres de l'onglet ne sont pas enregistrés ni exportés lorsque vous utilisez les commandes **Enregistrer dans le fichier de commande** ou **Exporter**.

8. Imprim.

Permet de spécifier l'imprimante que vous souhaitez configurer.

Barre de menus

Options du menu **Fichier**

- **Appliquer les paramètres à l'imprimante**

Applique les paramètres à l'imprimante.

- **Vérifier paramétrage**

Affiche les paramètres actuels.

- **Enregistrer les paramètres dans le fichier de commande**

Enregistre les paramètres spécifiés dans un fichier de commande.

- **Importer**

Importe un fichier exporté.

- **Exporter**

Enregistre les paramètres actuels dans un fichier.

- **Quitter**

Ferme la fenêtre **Paramètres de l'appareil** et revient à la fenêtre principale de l'Outil de paramétrage d'imprimante.

Options du menu **Maintenance(O)**



Vous devez disposer des privilèges d'administrateur pour que l'ordinateur ou l'imprimante affiche certains éléments. Vérifiez si vous disposez de privilèges d'administrateur pour l'imprimante. Pour ce faire, cliquez sur le menu **Propriétés de l'imprimante**, puis cliquez sur l'onglet **Sécurité**.

- **Enregistrer le journal d'impression dans un fichier**

Enregistre le journal d'impression dans un fichier au format CSV.

- **Imprimer paramètres unité**

Imprime un rapport contenant la version actuelle du microprogramme et les informations de configuration de l'appareil.



Lorsque vous imprimez ce rapport, il est recommandé d'utiliser un rouleau RD de 62 mm ou plus large.

- **Vérifier l'état de la tête d'impression**

Vérifie l'absence de problèmes au niveau de la tête d'impression.

- **Restaurer les paramètres d'origine**

(TD-4210D/TD-4410D) Réinitialise tous les paramètres d'origine, notamment les paramètres de l'appareil et les données transférées.

(TD-4420DN/TD-4520DN) Réinitialise tous les paramètres d'origine, notamment les paramètres de l'appareil, les données transférées et les paramètres réseau.

- **Réinitialiser les paramètres de l'appareil uniquement**

Rétablit les valeurs par défaut des paramètres pouvant être modifiés dans les Paramètres de l'appareil.

- **Supprimer le modèle et la base de données**

Supprime les modèles et bases de données stockés dans l'imprimante.

- **Supprimer le journal d'impression**

Supprime le journal d'impression stocké dans l'imprimante.

- **Paramètres d'option**

Si la case **Ne pas afficher de message d'erreur si les paramètres actuels ne peuvent pas être récupérés au démarrage** est cochée, un message ne s'affiche pas la fois suivante.

Onglet Param. de base

- **Mise sous tension auto**

Indique si l'imprimante s'allume automatiquement lorsque le cordon d'alimentation secteur est branché sur une prise électrique.

- **Veille auto**

Indique le délai qui s'écoule avant que l'imprimante ne passe automatiquement au mode veille.



- L'imprimante entrera automatiquement en mode veille lorsque la durée spécifiée sera écoulée, dans les conditions suivantes :

- L'imprimante ne reçoit pas de données.
- Aucun câble LAN n'est connecté. (TD-4420DN/TD-4520DN)
- En mode inactif.
- En cas de non-communication via le port série.

- Le mode veille est annulé lorsque les opérations suivantes sont effectuées :

- Un des boutons de l'imprimante est enfoncé.
- Le couvercle du compartiment à rouleau est ouvert ou fermé.
- L'imprimante reçoit des données. (excepté via le port série)
- Un câble USB est déconnecté puis reconnecté.

- **Mise hors tension auto**

Permet de spécifier le délai qui s'écoule avant que l'imprimante ne s'éteigne automatiquement, lorsqu'elle est branchée sur une prise électrique.



- L'imprimante entrera automatiquement en mode hors tension lorsque la durée spécifiée sera écoulée, dans les conditions suivantes :
 - L'imprimante ne reçoit pas de données.
 - Aucun câble LAN n'est connecté. (TD-4420DN/TD-4520DN)
 - En mode inactif.
 - En cas de non-communication via le port série.
- Le mode hors tension est annulé lorsque les opérations suivantes sont effectuées :
 - Un des boutons de l'imprimante est enfoncé.
 - Le couvercle du compartiment à rouleau est ouvert ou fermé.
 - L'imprimante reçoit des données. (excepté via le port série)
 - Un câble USB est déconnecté puis reconnecté.

- **Dir. texte**

Sélectionne l'orientation d'impression.

- **Vitesse d'impression**

Sélectionne la vitesse d'impression de l'imprimante.

- **Densité d'impression**

Règle la densité d'impression de l'imprimante.

- **Aligner le bord avant du papier lorsque le couvercle est fermé**

Indique si le papier avance automatiquement lorsque le couvercle est fermé.

- **Posit. Sortie**

Sélectionne l'emplacement de sortie du support.

- **Coupe auto**

Permet de définir la méthode de découpe en cas d'impression de plusieurs étiquettes.

- **Réglage auto de la vitesse**

Règle automatiquement la vitesse d'impression et imprime à la densité d'impression optimale.

Onglet Avancés

- **Fonction de la touche d'alimentation**

Sélectionne l'opération effectuée lorsque la touche  est enfoncée. Si **Paramètres du programme** est sélectionné, cliquez sur **Fichier** et sélectionnez le fichier de commande.

- **Fonction de la touche de fonction**

Sélectionne l'opération effectuée lorsque la touche  est enfoncée. Si **Paramètres du programme** est sélectionné, cliquez sur **Fichier** et sélectionnez le fichier de commande.

Si la découpeuse est attachée, une découpe manuelle peut être définie à l'aide de la touche Fonction.

- **Imprimer le rapport d'informations**

Permet de sélectionner les informations à inclure dans le Rapport d'informations sur l'imprimante.

- **Paramètre de l'impression JPEG**

Sélectionne la méthode de traitement d'image lors de l'impression d'images JPEG.

- **Mode série**

Spécifie la méthode de sérialisation (numérotation) de vos étiquettes imprimées.

- **Enreg. journal impression**

Indique si vous souhaitez ou non enregistrer le journal d'impression de l'imprimante. Si **Désactiver** est sélectionné, l'option **Enregistrer le journal d'impression dans un fichier** ne peut pas être activée.

- **Imprimer les données après l'impression**

Indique si les données d'impression sont ou non effacées après l'impression.

Onglet Position d'impression/Capteurs

Si les rouleaux RD sont utilisés, il n'est pas nécessaire de régler les capteurs.

- **Réglage du point de référence d'impression**

Règle la position du point de référence (point d'origine de l'impression). Cette option permet de corriger les problèmes d'alignement d'impression résultant de différences au niveau des modèles d'imprimantes ou des marges fixes de certains logiciels.

Le point de référence ne peut pas être réglé pour l'impression tramée.

- **Réglage de découpe**

Règle la position de découpe de la barre de coupe pour les supports papier.

- **Capteur de support (transmissif/espacement)**

- **Sensibilité de détection**

Règle la sensibilité de détection d'espaces (espacement) pour les étiquettes prédécoupées.

- **Réglage de la luminescence**

Règle la quantité de lumière émise par le capteur transmissif/d'espacement.

- **Capteur de support (réflectif/barre)**

- **Sensibilité de détection du marquage**

Règle la sensibilité de la détection des marques noires.

- **Réglage de la luminescence**

Règle la quantité de lumière émise par le capteur réflectif/de marques noires.

- **Capteur de support (décolleuse)**

Indique les paramètres lorsque la décolleuse d'étiquette (en option) est utilisée.

- **Sensibilité de détection**

Règle la précision du capteur qui détermine si l'étiquette a été décollée.

Onglet Gestion



Pour afficher cet onglet, vous devez disposer de privilèges d'administrateur sur l'ordinateur ou sur l'imprimante. Vérifiez si vous disposez de privilèges d'administrateur pour l'imprimante. Pour ce faire, cliquez sur le menu **Propriétés de l'imprimante**, puis cliquez sur l'onglet **Sécurité**.

- **Mode de commande**

Permet de sélectionner le type de mode de commande.

- **Contrôle de la tête d'impression lors de la mise sous tension**

Détermine si l'état de la tête d'impression doit être vérifié lorsque vous allumez l'imprimante.



Information associée

- [Modifier les paramètres de l'imprimante à l'aide de l'Outil de paramétrage d'imprimante \(Windows\)](#)

Paramètres de P-touch Template de l'Outil de paramétrage d'imprimante (Windows)

Le mode P-touch Template vous permet d'insérer des données dans des objets texte et de code-barres à partir d'un modèle téléchargé, en utilisant d'autres appareils connectés à l'imprimante. Les options et consommables disponibles peuvent varier en fonction du pays. Utilisez les paramètres de P-touch Template dans l'Outil de paramétrage d'imprimante pour spécifier ou modifier les fonctions de P-touch Template.



- Le mode P-touch Template est également compatible avec d'autres périphériques d'entrée, comme des balances, des machines de test, des contrôleurs ou des dispositifs logiques programmables.
- Pour de plus amples informations sur les paramètres de P-touch Template ►► *Manuel des modèles P-touch/ Référence des commandes* (anglais uniquement). Vous pouvez télécharger la dernière version depuis le site de support de Brother à l'adresse support.brother.com/manuals.

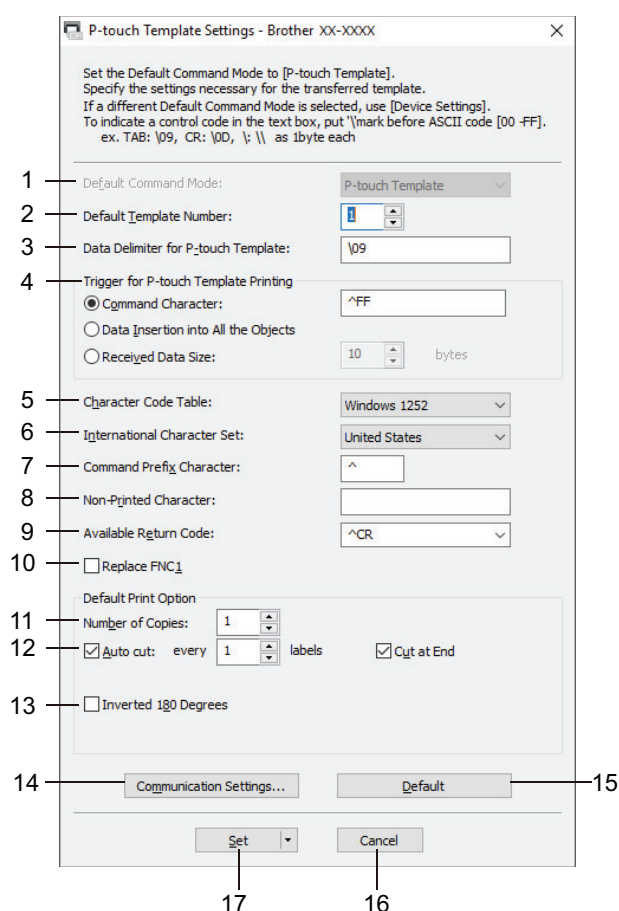

1. Default Command Mode (Mode de commande par défaut)

Spécifie le mode P-touch Template comme mode par défaut. Pour changer de mode, sélectionnez le mode en accédant à l'onglet **Gestion** dans la fenêtre **Paramètres de l'appareil**.

2. Default Template Number (Numéro de modèle par défaut)

Permet de spécifier un numéro de modèle par défaut utilisé par l'imprimante lorsqu'elle est allumée. Si vous ne souhaitez pas transférer de modèle à l'imprimante, ne spécifiez pas de numéro de modèle.

3. Data Delimiter for P-touch Template (Délimiteur de données pour P-touch Template)

Permet d'afficher un symbole utilisé pour indiquer les limites entre des groupes de données dans un fichier (maximum de 20 caractères).

4. Trigger for P-touch Template Printing (Déclencheur pour l'impression P-touch Template)

Permet de spécifier un déclencheur de l'impression parmi plusieurs options.

- **Command Character (Caractère de commande)** : L'impression commence à la réception du caractère de commande spécifié ici.
- **Data Insertion into All the Objects (Insertion de données dans tous les objets)** : L'impression commence à la réception du délimiteur du dernier objet.
- **Received Data Size (Taille des données reçues)** : L'impression commence à la réception du nombre de caractères spécifié ici. Les délimiteurs ne sont toutefois pas pris en compte dans le nombre de caractères.

5. Character Code Table (Tableau de codes de caractères)

Permet de sélectionner l'un des jeux de codes de caractères.

6. International Character Set (Jeu de caractères internationaux)

Répertorie les jeux de caractères de pays spécifiques. Les codes suivants varient en fonction du pays sélectionné :

23h 24h 40h 5Bh 5Ch 5Dh 5Eh 60h 7Bh 7Ch 7Dh 7Eh

Pour modifier les caractères ►► *Manuel des modèles P-touch/ Référence des commandes* (anglais uniquement). Vous pouvez télécharger la dernière version depuis le site de support de Brother à l'adresse support.brother.com/manuals.

7. Command Prefix Character (Caractère de préfixe de commande)

Spécifie le code du caractère de préfixe identifiant les commandes utilisées en mode P-touch Template.

8. Non-Printed Character (Caractère non imprimé)

Les caractères non spécifiés ici ne sont pas imprimés lorsque les données sont reçues (maximum de 20 caractères).

9. Available Return Code (Code de retour disponible)

Le code d'interligne est utilisé lors de la transmission de données, pour indiquer que les données suivantes doivent être avancées jusqu'à la ligne suivante d'un objet texte. Sélectionnez l'un des quatre codes d'interligne ou tapez le code d'interligne souhaité (maximum de 20 caractères).

10. Replace FNC1 (Remplacer FNC1)

Remplace les codes GS par des codes FNC1.

11. Number of Copies (Nombre de copies)

Définit le nombre de copies (maximum de 99 copies).

12. Auto Cut (Coupe auto)

Indique si l'imprimante doit découper les étiquettes et le nombre d'étiquettes à imprimer avant la découpe (maximum de 99 étiquettes).

13. Inverted 180 Degrees (180 degrés inversés)

Si vous cochez cette case, les données seront imprimées après avoir été tournées à 180°.

14. Communication Settings (Paramètres de communication)

Définit les paramètres de communication série.

15. Default (Par défaut)

Rétablit toutes les valeurs des paramètres de la boîte de dialogue Paramètres de P-touch Template aux valeurs par défaut.

16. Cancel (Annuler)

Annule les paramètres et ferme la boîte de dialogue. Les paramètres ne sont alors pas modifiés.

17. Set (Définir)

Applique les paramètres à l'imprimante. Pour enregistrer les paramètres spécifiés dans un fichier de commande et les réutiliser à l'avenir, sélectionnez la commande **Save in Command File (Enregistrer dans le fichier de commande)** dans la liste déroulante.

Le fichier de commande enregistré peut être utilisé avec le mode de stockage de masse pour appliquer les paramètres à une imprimante.



Information associée

- [Modifier les paramètres de l'imprimante à l'aide de l'Outil de paramétrage d'imprimante \(Windows\)](#)

Rubriques connexes:

- [Impression via l'interface USB \(mode de stockage de masse\)](#)
-

Configuration du format de papier de l'Outil de paramétrage d'imprimante (Windows)

Utilisez la fonction Configuration du format de papier de l'Outil de paramétrage d'imprimante pour ajouter des formats de papier non disponibles dans la liste **Format du papier** du pilote d'imprimante.

Avant d'imprimer à l'aide d'un format de papier autre que ceux disponibles, vous devez enregistrer le nouveau format de papier en l'envoyant à l'imprimante.

Réaliser une impression en utilisant un format de papier non enregistré avec l'imprimante peut produire des résultats incorrects.

Boîte de dialogue Configuration du format de papier

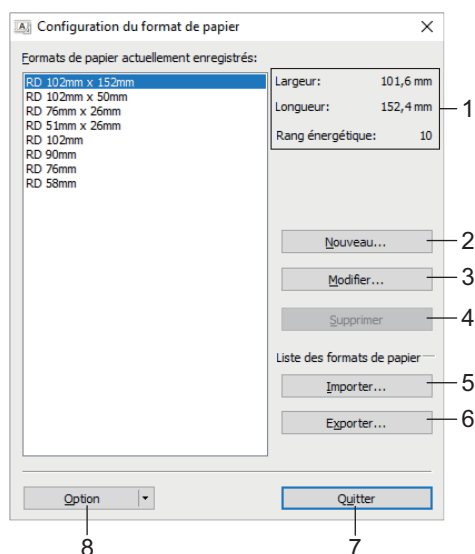

1. Paramètres actuels

Affiche les paramètres actuels du format de papier sélectionné.

2. Nouveau

Cliquez sur ce bouton pour afficher la boîte de dialogue **Nouveau** et enregistrer un nouveau format de papier.

REMARQUE

N'enregistrez pas un format de papier déjà enregistré, ce, afin d'éviter tout résultat d'impression incorrect. Pour utiliser du papier de même format que celui actuellement enregistré, sélectionnez le format souhaité dans la liste **Formats de papier actuellement enregistrés** de la boîte de dialogue **Configuration du format de papier**, puis modifiez et remplacez les paramètres dans la boîte de dialogue **Modifier**.

3. Modifier

Permet de modifier les paramètres du format de papier sélectionné.

Pour enregistrer le format de papier sélectionné avec les nouveaux paramètres, cliquez sur **Remplacer**. Pour ajouter un format de papier avec les nouveaux paramètres, modifiez le nom dans la zone **Nom du format de papier**, puis cliquez sur **Ajouter**.

4. Supprimer

Permet de supprimer le format de papier sélectionné. Il est impossible de restaurer un format de papier supprimé.

5. Importer

Lit le fichier texte contenant les paramètres de format de papier, et l'utilise pour remplacer le contenu de la liste **Formats de papier actuellement enregistrés**.

REMARQUE

Une fois la liste importée, l'intégralité du contenu de la liste **Formats de papier actuellement enregistrés** est remplacé par les formats de papier importés.

6. Exporter

Exporte les formats de papier de la liste **Formats de papier actuellement enregistrés** vers un fichier. Les formats exportés peuvent ensuite être distribués à d'autres ordinateurs.

7. Quitter

Ferme la fenêtre **Configuration du format de papier** et revient à la fenêtre principale de l'Outil de paramétrage d'imprimante.

8. Option

Cliquez sur ▼, puis sélectionnez une opération.

Cliquez sur **Enregistrer le format de papier avec l'imprimante** pour enregistrer les paramètres du format de papier sélectionné dans l'imprimante.

Cliquez sur **Enregistrer dans le fichier de commande** pour exporter les paramètres du fichier en tant que fichier de commande. (Le fichier porte l'extension BIN.)

REMARQUE

Lorsque le format de papier est enregistré avec l'imprimante et que le bouton **Quitter** est cliqué, la boîte de dialogue **Configuration du format de papier** apparaît avec le format de papier ajouté dans la liste **Formats de papier actuellement enregistrés**. Si le logiciel est en cours d'exécution, quittez-le, puis redémarrez-le pour que le nouveau format de papier s'affiche dans la liste.



- Si vous utilisez les fonctions suivantes, vous pouvez rapidement appliquer leurs paramètres à l'imprimante :
 - Fonction de stockage de masse
- Ces commandes ne sont destinées à être utilisées que pour appliquer des paramètres à une imprimante. Elles ne peuvent pas être importées dans Configuration du format de papier.

>> Boîte de dialogue **Nouveau**

>> Boîte de dialogue **Réglages d'impression avancés**

Boîte de dialogue Nouveau

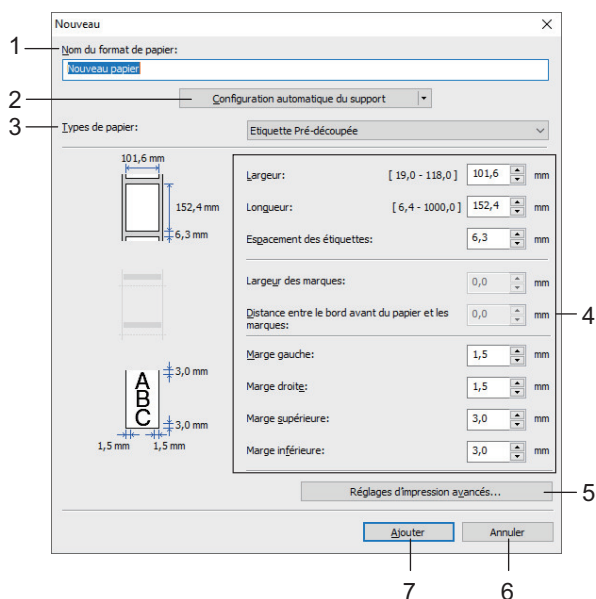

1. Nom du format de papier

Saisissez le nom du format de papier à ajouter.

2. Configuration automatique du support

Récupère et affiche les informations du papier chargé dans l'imprimante. Pour de plus amples informations
➤ *Information associée*



Placez l'imprimante en mode veille lorsque vous utilisez cette option. Des dysfonctionnements peuvent survenir si vous tentez de configurer l'imprimante alors qu'elle traite une tâche.

3. Types de papier

Sélectionnez le type de papier.

4. Paramètres détaillés

Spécifiez les détails du format de papier à ajouter.

5. Réglages d'impression avancés

Cliquez sur ce bouton pour afficher la boîte de dialogue **Réglages d'impression avancés** et définir des réglages d'impression avancés pour chaque format de papier.

6. Annuler

Annule les paramètres et ferme la boîte de dialogue. Les paramètres ne sont alors pas modifiés.

7. Ajouter

Cliquez sur ce bouton pour ajouter le format de papier et appliquer les paramètres.

Boîte de dialogue Réglages d'impression avancés

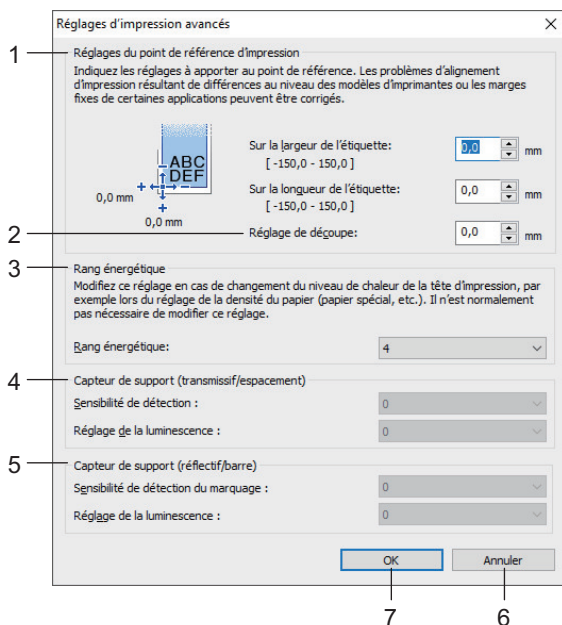

1. Réglages du point de référence d'impression

Réglez la position du point de référence (point d'origine de l'impression). Cette option permet de corriger les problèmes d'alignement d'impression résultant de différences au niveau des modèles d'imprimantes ou des marges fixes de certains logiciels.

2. Réglage de découpe

Réglez la position de découpe lorsque le papier est découpé avec la barre de coupe.

3. Rang énergétique

Ajustez la quantité de chaleur (énergie) à partir de la tête d'impression, par exemple, avec un papier spécial.



L'environnement d'exploitation et le support utilisé peuvent entraîner des variations de contraste au niveau du résultat de l'impression. Modifiez les paramètres si nécessaire.

4. Capteur de support (transmissif/espacement)

Réglez la précision avec laquelle le capteur transmissif/d'espacement détecte l'espacement des étiquettes prédécoupées et la quantité de lumière émise par le capteur.

Les paramètres peuvent être spécifiés lorsque l'option **Types de papier** est définie sur **Etiquette Pré-découpée**.



Les paramètres de **Capteur de support (transmissif/espacement)** dans la boîte de dialogue **Paramètres de l'appareil** peuvent influencer les résultats de détection et de calibration. Veillez à spécifier les valeurs appropriées.

Exemples de paramètres :

	Paramètre EX1	Paramètre EX2
Paramètres de l'appareil	+2	-2
Configuration du format de papier	+2	+2
Effet réel	4	0

5. Capteur de support (réflectif/barre)

Réglez la précision avec laquelle le capteur réflectif/de marques noires détecte les marques noires et la quantité de lumière émise par le capteur.

Les paramètres peuvent être spécifiés lorsque l'option **Types de papier** est définie sur **Support avec marques**.



Les paramètres de **Capteur de support (réflectif/barre)** dans la boîte de dialogue **Paramètres de l'appareil** peuvent influencer les résultats de détection et de calibration. Veillez à spécifier les valeurs appropriées.

Exemples de paramètres :

	Paramètre EX1	Paramètre EX2
Paramètres de l'appareil	+2	-2
Configuration du format de papier	+2	+2
Effet réel	4	0

6. Annuler

Annule les paramètres et ferme la boîte de dialogue. Les paramètres ne sont alors pas modifiés.

7. OK

Enregistre les paramètres et revient à la boîte de dialogue précédente.



Information associée

- [Modifier les paramètres de l'imprimante à l'aide de l'Outil de paramétrage d'imprimante \(Windows\)](#)
 - [Distribution des formats de papier à d'autres ordinateurs \(Windows\)](#)

Rubriques connexes:

- [Configuration de support automatique](#)

Distribution des formats de papier à d'autres ordinateurs (Windows)

Les formats de papier exportés depuis la liste **Formats de papier actuellement enregistrés** dans la boîte de dialogue **Configuration du format de papier** peuvent être distribués à d'autres ordinateurs. Si le pilote d'imprimante a été installé sur l'ordinateur de destination, seuls les formats de papier doivent être distribués.

1. Depuis l'ordinateur d'origine, spécifiez les paramètres de format de papier, puis cliquez sur **Exporter**.

Les fichiers suivants sont créés :

TD-4210D	bst421ed.ptd bst421ed.txt ptd4335.bin
TD-4410D	bst441ed.ptd bst441ed.txt pdt3735.bin
TD-4420DN	bst442ed.ptd bst442ed.txt pdt3835.bin
TD-4520DN	bst452ed.ptd bst452ed.txt pdt4135.bin

2. Enregistrez le fichier TXT n'importe où sur l'ordinateur de destination.
3. Sur l'ordinateur de destination, cliquez sur **Importer**.

Les formats de papier sont remplacés par ceux ayant été importés.



Information associée

- [Configuration du format de papier de l'Outil de paramétrage d'imprimante \(Windows\)](#)

Application des changements de paramètres à plusieurs imprimantes (Windows)

>> Paramètres de communication (TD-4420DN/TD-4520DN)

>> Paramètres de l'appareil

Paramètres de communication (TD-4420DN/TD-4520DN)

1. Après avoir appliqué les paramètres à la première imprimante, déconnectez l'imprimante de l'ordinateur, puis connectez la seconde imprimante à l'ordinateur.
2. Sélectionnez l'imprimante qui vient d'être connectée dans la liste déroulante **Imprimante**.
Si la case **Détecte automatiquement l'imprimante connectée et récupère les paramètres actuels** dans la boîte de dialogue **Paramètres d'option** est cochée, l'imprimante connectée avec le câble USB est automatiquement sélectionnée.
3. Cliquez sur **Appliquer**.
Les paramètres appliqués à la première imprimante le sont également à la seconde.
4. Répétez ces étapes pour toutes les imprimantes dont vous souhaitez modifier les paramètres.



- Si l'adresse IP est définie sur **STATIC**, la nouvelle imprimante récupère la même adresse IP que la première imprimante. Modifiez si nécessaire l'adresse IP.
- Pour enregistrer les paramètres actuels dans un fichier, cliquez sur **Fichier > Exporter**. Vous pouvez appliquer les mêmes paramètres à une autre imprimante en cliquant sur **Fichier > Importer**, puis en sélectionnant le fichier de paramètres exporté.

Paramètres de l'appareil

1. Après avoir appliqué les paramètres à la première imprimante, déconnectez-la de votre ordinateur, puis connectez la seconde imprimante.
2. Sélectionnez l'imprimante qui vient d'être connectée dans la liste déroulante **Imprim.** .
3. Cliquez sur **Appliquer**. Les paramètres appliqués à la première imprimante le sont également à la seconde.
4. Répétez ces étapes pour toutes les imprimantes dont vous souhaitez modifier les paramètres.



Pour enregistrer les paramètres actuels dans un fichier, cliquez sur **Fichier > Exporter**. Vous pouvez appliquer les mêmes paramètres à une autre imprimante en cliquant sur **Fichier > Importer**, puis en sélectionnant le fichier de paramètres exporté.



Information associée

- [Paramètres d'impression](#)

Modifier les paramètres de l'imprimante à l'aide de Gestion à partir du Web

Modèle associé: TD-4420DN/TD-4520DN

Vous pouvez utiliser un navigateur Web standard pour modifier les paramètres du serveur d'impression à l'aide du protocole HTTP (Hyper Text Transfer Protocol) ou HTTPS (Hyper Text Transfer Protocol over Secure Socket Layer).

La Gestion à partir du Web vous permet de réaliser les tâches suivantes :

- Afficher des informations sur l'état de l'imprimante
- Modifier les paramètres réseau tels que les informations TCP/IP
- Afficher les informations de version des logiciels de l'imprimante et du serveur d'impression
- Modifier les informations de configuration du réseau et de l'imprimante



- Il est recommandé d'utiliser Microsoft Internet Explorer 11/Microsoft Edge pour Windows. Assurez-vous également que JavaScript et les cookies sont toujours activés dans le navigateur que vous utilisez.
- Le mot de passe de connexion par défaut pour gérer les paramètres de l'imprimante est **initpass**. Nous vous recommandons de le modifier afin de protéger votre imprimante contre tout accès non autorisé.

Pour bénéficier de la Gestion à partir du Web, votre réseau doit utiliser le protocole TCP/IP, et l'imprimante ainsi que l'ordinateur doivent disposer d'une adresse IP valide.

1. Lancez votre navigateur Web.
2. Saisissez « `https://adresse IP de l'appareil` » dans la barre d'adresse de votre navigateur (où l'« adresse IP de l'appareil » correspond à l'adresse IP de l'appareil).

Par exemple :

`https://192.168.1.2`



Si vous utilisez un système de noms de domaine ou activez un nom NetBIOS, vous pouvez saisir un autre nom, par exemple « SharedPrinter » au lieu de l'adresse IP.

- Par exemple :



`https://SharedPrinter`

Si vous activez un nom NetBIOS, vous pouvez également utiliser le nom du nœud.

- Par exemple :

`https://brnxxxxxxxxxxxx`

3. Si l'appareil vous demande un mot de passe, saisissez-le, puis cliquez sur .
4. Modifiez les paramètres du serveur d'impression.

Chaque fois que vous accédez à l'application Gestion à partir du Web, saisissez le mot de passe dans le champ **Connexion**, puis cliquez sur . Après avoir configuré les paramètres, déconnectez-vous en cliquant sur .



Information associée

- [Paramètres d'impression](#)
 - [Définition ou modification d'un mot de passe de connexion pour Gestion à partir du Web](#)

Définition ou modification d'un mot de passe de connexion pour Gestion à partir du Web

Modèle associé: TD-4420DN/TD-4520DN

Il est recommandé de modifier le mot de passe de connexion par défaut afin d'empêcher tout accès non autorisé à l'application Gestion à partir du Web.

1. Lancez votre navigateur Web.
2. Saisissez « `https://adresse IP de l'appareil` » dans la barre d'adresse de votre navigateur (où l'« adresse IP de l'appareil » correspond à l'adresse IP de l'appareil).

Par exemple :

`https://192.168.1.2`



Si vous utilisez un système de noms de domaine ou activez un nom NetBIOS, vous pouvez saisir un autre nom, par exemple « SharedPrinter » au lieu de l'adresse IP.



- Par exemple :

`https://SharedPrinter`

Si vous activez un nom NetBIOS, vous pouvez également utiliser le nom du nœud.

- Par exemple :

`https://brnxxxxxxxxxxxx`

3. Effectuez l'une des opérations suivantes :
 - Si vous avez déjà défini votre propre mot de passe, tapez-le, puis cliquez sur .
 - Si vous n'avez pas encore défini votre propre mot de passe, tapez **initpass**, puis cliquez sur .
4. Cliquez sur l'onglet **Administrateur**.
5. Saisissez le mot de passe à utiliser (32 caractères maximum) dans le champ **Entrer nouveau mot de passe**.
6. Saisissez à nouveau le mot de passe dans le champ **Confirmer nouveau mot de passe**.
7. Cliquez sur **Envoyer**.



Information associée

- [Modifier les paramètres de l'imprimante à l'aide de Gestion à partir du Web](#)

Confirmation des paramètres de l'imprimante

Vous pouvez imprimer un rapport des paramètres de l'imprimante sans connecter l'imprimante à un ordinateur ou à un appareil mobile.

1. Allumez l'imprimante.
2. Chargez un rouleau RD de 102 mm ou plus large dans l'imprimante.
3. Maintenez le bouton  enfoncé pendant deux secondes.

Le rapport commence à s'imprimer.



Information associée

- [Paramètres d'impression](#)
-

Maintenance de routine

- [Nettoyer votre imprimante](#)

Nettoyer votre imprimante

Nous vous conseillons de nettoyer régulièrement votre imprimante pour préserver ses performances.

Débranchez systématiquement l'imprimante de toute source d'alimentation avant de procéder au nettoyage.

- >> [Nettoyage de l'extérieur de l'unité](#)
- >> [Nettoyage de la fente de sortie des étiquettes](#)
- >> [Nettoyage du rouleau](#)
- >> [Nettoyage de la tête d'impression](#)

Nettoyage de l'extérieur de l'unité

- Essuyez toute poussière ou marque sur l'unité principale avec un chiffon doux et sec. Utilisez un tissu légèrement humidifié avec de l'eau pour retirer les marques tenaces.

IMPORTANT

N'utilisez aucun diluant, benzène, alcool ou autre solvant organique. Ces produits pourraient en effet déformer ou endommager le boîtier de l'imprimante.

Nettoyage de la fente de sortie des étiquettes

- Si du résidu adhésif se trouve sur la fente de sortie des étiquettes, cela peut provoquer un bourrage des étiquettes. Nettoyez la fente de sortie des étiquettes avec un coton-tige sec.

IMPORTANT

N'utilisez pas d'alcool pour nettoyer la fente de sortie des étiquettes.

REMARQUE

- Retirez systématiquement les étiquettes éjectées de la fente de sortie des étiquettes. Si la fente se bloque, des bourrages d'étiquettes peuvent se produire.

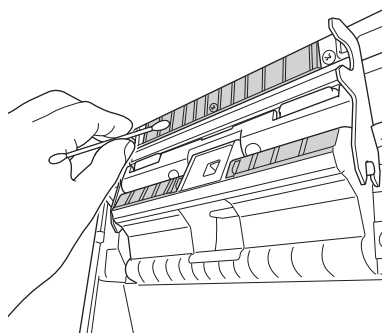
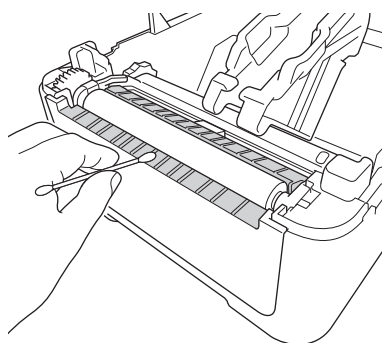

Nettoyage du rouleau

- Essuyez le rouleau avec un chiffon doux non pelucheux, humecté d'alcool isopropylique ou d'éthanol. Après le nettoyage, vérifiez qu'il ne reste pas de peluches ou d'autres corps étrangers sur le rouleau.

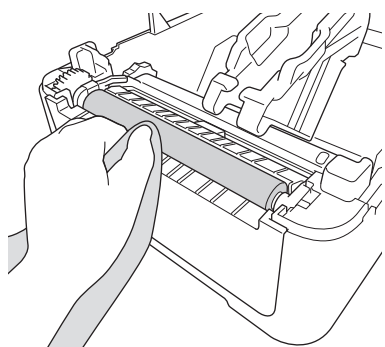

Utilisez de l'alcool isopropylique ou de l'éthanol conformément aux consignes de sécurité du fabricant, le cas échéant.

Nettoyage de la tête d'impression

- Essuyez la tête d'impression avec un chiffon doux non pelucheux ou un coton-tige, humecté d'alcool isopropylique ou d'éthanol.
 - Il est recommandé de nettoyer mensuellement la tête d'impression.

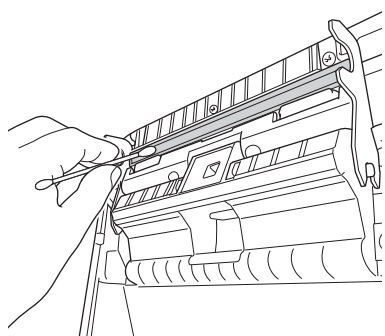

Utilisez de l'alcool isopropylique ou de l'éthanol conformément aux consignes de sécurité du fabricant, le cas échéant.

✓ Information associée

- [Maintenance de routine](#)

📌 Dépannage

- [Si vous rencontrez des difficultés avec l'appareil](#)
- [Messages d'erreur et de maintenance](#)
- [Problèmes d'impression](#)
- [Informations de version](#)
- [Réinitialisation de l'imprimante](#)

Si vous rencontrez des difficultés avec l'appareil

Ce chapitre explique comment résoudre les problèmes typiques que vous pourriez rencontrer en utilisant l'imprimante. En cas de problème avec l'imprimante, vérifiez tout d'abord que vous avez correctement effectué les tâches suivantes :

- Branchez l'imprimante dans une prise électrique. Pour de plus amples informations >> *Information associée*
- Retirez tous les emballages de protection de l'imprimante.
- Installation et sélection du pilote d'imprimante approprié. Pour de plus amples informations >> *Information associée*
- Connexion de l'imprimante à un ordinateur ou à un appareil mobile. Pour de plus amples informations >> *Information associée*
- Fermez complètement le couvercle du compartiment à rouleau.
- Insérez correctement le rouleau RD. Pour de plus amples informations >> *Information associée*

Si les problèmes persistent >> *Information associée* Si, après avoir lu les rubriques, vous ne parvenez pas à résoudre le problème, visitez le site Web de support de Brother à l'adresse support.brother.com.



Information associée









- [Dépannage](#)





















Rubriques connexes:































- [Branchement du cordon d'alimentation](#)
- [Installation des pilotes d'imprimante et des logiciels sur un ordinateur](#)
- [Connecter l'imprimante à un ordinateur](#)
- [Chargement du rouleau RD](#)

Messages d'erreur et de maintenance

Les voyants s'allument et clignotent pour indiquer l'état de l'imprimante.

 ou  ou 	Le voyant s'allume dans la couleur indiquée.
 ou  ou 	Le voyant clignote dans la couleur indiquée.
	Le voyant peut être éteint, allumé ou clignoter dans n'importe quelle couleur.
	Le voyant est éteint.

Voyant d'alimentation	Voyant de rouleau	Voyant d'état	État	Action
			L'appareil est éteint	-
			Mode avance	-
			Mode impression	-
			Mode découpe	-
			Mode inactif	-
			Mode de stockage de masse	-
			Détection du format de papier	-
		 (Une fois pendant 3 secondes)	L'impression est momentanément interrompue	-
		 (Une fois pendant 2 secondes)	Réception de données	-
		 (Une fois pendant 1 seconde)	Annulation de la tâche d'impression	-
			Mode Préparation de l'impression	-
			Mode Téléchargement	-
			Mode Refroidissement	-
		Erreur d'ouverture du couvercle	Fermez le couvercle du compartiment à rouleau jusqu'à ce qu'il se verrouille en place.	
		Erreur de fichier BLF	Appuyez sur n'importe quel bouton pour effacer l'erreur.	
		Erreur de communication		
		Erreur de recherche dans base de données		
		Absence de modèle		
		Erreur de mémoire pleine		
Erreur de mémoire pleine ESC/P				

Voyant d'alimentation	Voyant de rouleau	Voyant d'état	État	Action	
			Erreur de fichier JPEG	Appuyez sur n'importe quel bouton pour effacer l'erreur.	
			Erreur de fin du rouleau	Appuyez sur  pour effacer l'erreur. Insérez un rouleau qui correspond au paramétrage de papier et ayant une quantité suffisante de papier restant.	
				Erreur d'avance du papier	Appuyez sur  pour effacer l'erreur. Insérez un rouleau qui correspond au paramétrage de papier.
 (Une fois pendant 3 secondes)			Mode veille	-	
 (Une fois pendant 1 seconde)			Passage au mode de stockage de masse	-	
			L'imprimante est en mode Désactivation du système	-	
			Mode Initialisation	-	
			 (Deux fois pendant 2 secondes)	Erreur de stockage de masse	Maintenez le bouton  enfoncé pour effacer l'erreur.
				Erreur de découpe Erreur non détectée de la tête d'impression	
			L'imprimante est en mode amorçage	Contactez le service clientèle de Brother.	
 (Une fois pendant 2 secondes)	 (Une fois pendant 2 secondes)	 (Une fois pendant 2 secondes)	Le mode Réinitialisation est activé	-	
 (Clignote rapidement)	 (Clignote rapidement)	 (Clignote rapidement)	Erreur système	Contactez le service clientèle de Brother.	
			Mode Remplacement de données	-	
			Le couvercle du compartiment à rouleau est ouvert.	Fermez le couvercle du compartiment à rouleau jusqu'à ce qu'il se verrouille en place.	





Information associée

- [Dépannage](#)

Problèmes d'impression

Problèmes d'impression

Problème	Solution
Le voyant ne s'allume pas.	<ul style="list-style-type: none"> Le cordon de l'adaptateur est-il correctement raccordé ? Vérifiez que le cordon est correctement raccordé. Si le voyant ne s'allume toujours pas, contactez le service clientèle de Brother.
L'imprimante n'imprime pas ou une erreur d'impression s'affiche.	<ul style="list-style-type: none"> Le câble est-il lâche ? Assurez-vous que le câble est correctement branché. Le rouleau est-il correctement installé ? Si ce n'est pas le cas, retirez le rouleau et réinstallez-le. Le rouleau est-il épuisé ? Installez un rouleau neuf. Le couvercle du compartiment à rouleau est-il ouvert ? Assurez-vous que le couvercle du compartiment à rouleau est fermé. Une erreur d'impression ou de transmission s'est-elle produite ? Éteignez, puis rallumez l'imprimante. Si le problème persiste, contactez le service clientèle de Brother. Si l'imprimante est connectée via un concentrateur USB, connectez-la directement à l'ordinateur. Si cela ne fonctionne toujours pas, testez la connexion à un autre port USB.
Une erreur de transmission de données s'affiche sur l'ordinateur.	<ul style="list-style-type: none"> Avez-vous sélectionné le bon port ? Assurez-vous que le port approprié est sélectionné. L'imprimante est-elle en mode refroidissement ? Si le voyant d'alimentation s'allume en vert et que le voyant d'état clignote en orange, patientez jusqu'à ce que le voyant d'état s'arrête de clignoter, puis essayez d'imprimer à nouveau. Y a-t-il des tâches d'impression non terminées ? Si vous essayez d'effectuer une impression alors que d'autres utilisateurs impriment de grandes quantités de données, l'imprimante ne pourra accepter votre tâche d'impression qu'une fois les tâches d'impression en cours terminées. Dans ce cas, relancez la tâche d'impression une fois les autres tâches terminées.
Je souhaite annuler la tâche d'impression en cours.	Appuyez sur  alors que l'impression est momentanément interrompue.
La qualité d'impression est mauvaise.	Des poussières ou saletés sur la tête d'impression ou le rouleau l'empêchent-elles de tourner librement ? Nettoyez la tête d'impression ou le rouleau. Pour de plus amples informations >> <i>Information associée</i>
Le papier n'avance pas dans l'imprimante.	<ul style="list-style-type: none"> De la poussière ou des peluches sur le rouleau l'empêchent-ils de tourner librement ? Nettoyez le rouleau. Pour de plus amples informations >> <i>Information associée</i> Assurez-vous que la voie d'éjection du papier n'est pas bloquée. Retirez le rouleau et réinstallez-le. Pour de plus amples informations >> <i>Information associée</i> Assurez-vous que le couvercle du compartiment à rouleau est complètement fermé.

Problème	Solution
Le papier avance de façon continue dans l'imprimante.	<ul style="list-style-type: none"> Ouvrez le couvercle du compartiment à rouleau. Appuyez sur n'importe quel bouton pour interrompre l'alimentation. <p>Appuyez sur  alors que l'impression est momentanément interrompue pour annuler la tâche d'impression.</p> <p>Appuyez sur n'importe quel bouton à l'exception du bouton  alors que l'impression est momentanément interrompue pour reprendre l'impression</p>
L'imprimante ne se met pas en pause entre étiquettes.	<ul style="list-style-type: none"> Assurez-vous d'avoir saisi correctement les informations du support. Vous pouvez configurer ces informations à l'aide de la fonction Configuration du format de papier dans l'Outil de paramétrage d'imprimante. Si le capteur est sale, nettoyez-le à l'aide d'un coton-tige sec. Assurez-vous qu'aucun objet ne bloque le capteur.
Une erreur se produit lorsque le rouleau ne peut pas être avancé jusqu'au début de l'impression.	Si une erreur de chargement se produit, utilisez la fonction Configuration du format de papier de l'Outil de paramétrage d'imprimante pour affecter les paramètres de papier appropriés à l'imprimante.
L'imprimante est en mode refroidissement.	<p>La tête thermique est trop chaude.</p> <p>L'imprimante interrompt l'impression et la reprend uniquement lorsque la tête thermique a refroidi. La tête thermique peut devenir trop chaude si vous imprimez une grande quantité d'étiquettes.</p> <p>Lorsque sa température augmente de façon excessive, la tête thermique peut produire des motifs en dehors de la zone d'impression. Pour éviter ou retarder la surchauffe, assurez-vous que l'imprimante bénéficie d'une ventilation adéquate et qu'elle n'est pas confinée dans un espace réduit.</p> <p>Si l'imprimante doit refroidir parce qu'elle a surchauffé en raison du type de rouleau utilisé ou du contenu de l'étiquette, l'impression peut prendre plus de temps que d'habitude.</p> <div data-bbox="555 1137 1473 1189" style="background-color: #e6f2ff; padding: 5px;">REMARQUE</div> <p>Cette situation peut survenir plus fréquemment lorsque l'imprimante est utilisée à haute altitude (à plus de 3048 m), en raison d'une densité de l'air plus faible et donc d'une moindre capacité de refroidissement de l'appareil.</p>
Je souhaite réinitialiser l'imprimante/supprimer les données transférées de l'ordinateur.	➤➤ <i>Information associée</i>
La tête d'impression ne peut pas être fixée.	<p>La tête d'impression ne peut pas être fixée si son ressort dépasse. Placez le ressort de la tête d'impression correctement et réessayez.</p> <div data-bbox="563 1576 890 1899"> </div>
Le support n'a pas été correctement éjecté lors de l'utilisation du massicot.	<p>Le capteur du massicot a-t-il été exposé aux rayons directs du soleil ?</p> <p>Si le capteur du massicot a été exposé aux rayons directs du soleil, le média chargé ne sera pas détecté correctement. Utilisez l'imprimante dans un emplacement non exposé aux rayons directs du soleil.</p>

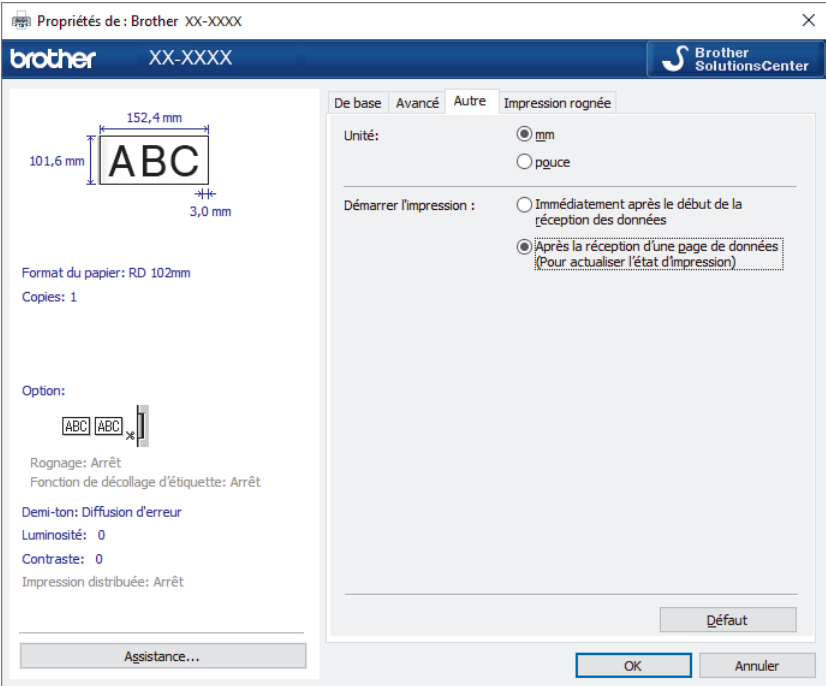
Problème	Solution
<p>Lorsque vous imprimez via le câble USB, l'imprimante se met continuellement en pause, puis reprend l'impression.</p>	<ul style="list-style-type: none"> • L'impression séquentielle est-elle définie pour l'imprimante ? Si cette fonction est définie, réglez le mode d'impression sur l'impression en mémoire tampon. <ul style="list-style-type: none"> - Windows 10/Windows Server 2016 : Cliquez sur Démarrer > Paramètres > Périphériques > Périphériques et imprimantes. Cliquez sur l'imprimante que vous souhaitez configurer, puis cliquez sur Ouvrir la file d'attente. Cliquez sur Imprimante > Préférences d'impression. Cliquez sur l'onglet Autre et sélectionnez l'option Après la réception d'une page de données. - Windows 8/Windows 8.1/Windows Server 2012/Windows Server 2012 R2 : Cliquez sur Panneau de configuration dans l'écran Applications. Cliquez sur Matériel et audio > Périphériques et imprimantes. Cliquez avec le bouton droit de la souris sur l'imprimante que vous souhaitez configurer, puis cliquez sur le menu Options d'impression. Cliquez sur l'onglet Autre et sélectionnez l'option Après la réception d'une page de données. - Windows 7/Windows Server 2008/Windows Server 2008 R2 : Cliquez sur Démarrer > Périphériques et imprimantes. Cliquez avec le bouton droit de la souris sur l'imprimante que vous souhaitez configurer, puis cliquez sur le menu Options d'impression. Cliquez sur l'onglet Autre et sélectionnez l'option Après la réception d'une page de données. • (TD-4420DN/TD-4520DN) Vous pouvez également débrancher le câble LAN jusqu'à ce que l'impression USB soit terminée.
	<p>Pour Windows</p> 

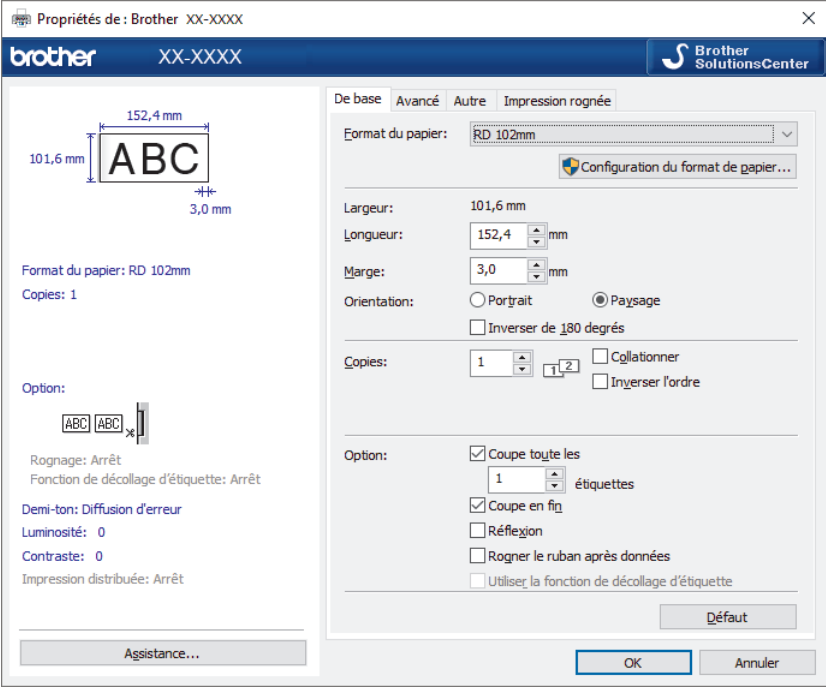
Problème	Solution
Les codes-barres imprimés à l'aide d'applications autres que P-touch Editor ne peuvent pas être lus.	<p>Si les données de code-barre ont été créées en orientation Portrait, changez le paramètre Orientation dans l'onglet De base du pilote d'imprimante à Paysage et réessayez.</p> 

Problèmes d'impression d'image

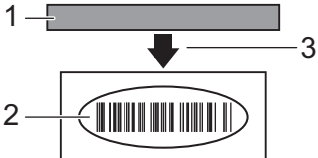
Problème	Solution
Le papier imprimé comporte des stries ou des caractères de mauvaise qualité, ou le papier ne se charge pas correctement.	<p>La tête d'impression ou le rouleau est-il sale ?</p> <p>Même si la tête d'impression reste généralement propre dans des conditions d'utilisation normales, des peluches ou de la saleté provenant du rouleau peuvent se coller à la tête d'impression. Si cela se produit, nettoyez le rouleau. Pour de plus amples informations >> <i>Information associée</i></p>
Les codes-barres imprimés sont illisibles.	<ul style="list-style-type: none"> Imprimez les étiquettes de façon à aligner les codes-barres avec la tête d'impression, comme illustré ci-dessous :  <ol style="list-style-type: none"> Tête d'impression Codes-barres Orientaton de l'impression <ul style="list-style-type: none"> S'ils sont réduits ou agrandis, les codes-barres peuvent ne pas être lus.

Problèmes de réseau (TD-4420DN/TD-4520DN)

Problème	Solution
Vous utilisez un logiciel de sécurité.	<ul style="list-style-type: none"> Vérifiez vos réglages dans la boîte de dialogue d'installation. Autorisez l'accès lorsque le message d'avertissement du logiciel de sécurité apparaît pendant l'installation de l'imprimante.
Vous utilisez le filtrage d'adresses MAC.	Vous pouvez vérifier l'adresse MAC en imprimant le rapport des paramètres de l'imprimante. Pour de plus amples informations >> <i>Information associée</i>
Votre imprimante n'est pas connectée correctement au réseau.	<ul style="list-style-type: none"> Assurez-vous que l'imprimante utilise le mode de connexion souhaité. Si l'imprimante n'est toujours pas connectée, effectuez les actions suivantes : <ul style="list-style-type: none"> Pour le LAN câblé

Problème	Solution
	Assurez-vous que le câble LAN est correctement branché.
Votre imprimante n'est pas associée à une adresse IP disponible.	<ul style="list-style-type: none"> Vérifiez l'adresse IP et le masque de sous-réseau. Vérifiez que les adresses IP et les masques de sous-réseau de votre ordinateur et de votre imprimante sont corrects et situés sur le même réseau. Pour de plus amples informations sur la vérification de l'adresse IP et le masque de sous-réseau, contactez votre administrateur réseau. Vérifiez les réglages de l'adresse IP, du masque de sous-réseau et d'autres paramètres du réseau à l'aide de l'Outil de paramétrage d'imprimante. Pour de plus amples informations ►► <i>Information associée</i>
Votre tâche d'impression précédente a échoué.	<ul style="list-style-type: none"> Si une tâche d'impression non conclue figure toujours dans la file d'attente de votre ordinateur, supprimez-la. Par exemple, si vous utilisez Windows 10 : Cliquez sur Démarrer > Paramètres > Périphériques > Périphériques et imprimantes. Cliquez sur l'imprimante que vous souhaitez configurer, puis cliquez sur Ouvrir la file d'attente. Cliquez sur Imprimante > Annuler tous les documents.
J'ai vérifié et essayé toutes les solutions précédentes, mais mon imprimante ne fonctionne toujours pas.	Désinstallez le pilote d'imprimante et les logiciels, puis réinstallez-les.
Vous avez choisi de ne pas autoriser l'accès quand la boîte de dialogue Alerte de sécurité s'est affichée lors de l'installation standard, de l'installation de BRAdmin Light ou de l'impression.	Si vous avez choisi de ne pas autoriser l'accès lorsque la boîte de dialogue Alerte de sécurité s'est affichée, la fonction de pare-feu de votre logiciel de sécurité bloque peut-être l'accès. Certains logiciels de sécurité peuvent bloquer l'accès sans afficher de boîte de dialogue Alerte de sécurité. Pour autoriser l'accès, consultez les instructions du logiciel de sécurité ou contactez le fabricant.
Des numéros de port incorrects sont utilisés pour les fonctions du réseau Brother.	<p>Les fonctions réseau de Brother utilisent les numéros de port suivants :</p> <ul style="list-style-type: none"> BRAdmin Light : Numéro de port 161 / Protocole UDP <p>Pour savoir comment ouvrir le port, consultez les instructions de votre logiciel de sécurité ou contactez le fabricant.</p>



Information associée

- [Dépannage](#)

Rubriques connexes:

- [Réinitialisation de l'imprimante](#)
- [Nettoyer votre imprimante](#)
- [Chargement du rouleau RD](#)
- [Confirmation des paramètres de l'imprimante](#)
- [Paramètres de communication de l'Outil de paramétrage d'imprimante \(Windows\)](#)

Informations de version

Problème	Solution
Je ne connais pas le numéro de version du microprogramme de l'imprimante.	Vous pouvez confirmer le numéro de version du microprogramme en imprimant le rapport des paramètres de l'imprimante. Pour de plus amples informations >> <i>Information associée</i>
Je souhaite vérifier que j'utilise bien la dernière version du logiciel.	Utilisez le logiciel P-touch Update Software pour vérifier que vous utilisez bien la dernière version. Pour de plus amples informations sur le logiciel P-touch Update Software >> <i>Information associée</i>



Information associée

- [Dépannage](#)

Rubriques connexes:

- [Confirmation des paramètres de l'imprimante](#)
- [Mise à jour du microprogramme](#)







Réinitialisation de l'imprimante

Réinitialisez la mémoire interne de votre imprimante si vous souhaitez effacer tous les fichiers d'étiquettes enregistrés ou si l'imprimante ne fonctionne pas bien.

>> [Réinitialisation de tous les paramètres d'origine à l'aide des boutons de l'imprimante](#)

>> [Réinitialisation des données à l'aide de l'Outil de paramétrage d'imprimante](#)

Réinitialisation de tous les paramètres d'origine à l'aide des boutons de l'imprimante

1. Éteignez l'imprimante.
2. Maintenez le bouton  enfoncé  pendant environ trois secondes.
Tous les voyants clignotent en rouge.
3. Maintenez toujours la touche  enfoncée.
 - (TD-4420DN/TD-4520DN) Appuyez une fois sur  pour rétablir les paramètres du réseau.
Le voyant d'alimentation s'allume en rouge.
 - (TD-4420DN/TD-4520DN) Appuyez à deux reprises sur  pour réinitialiser les données transférées et les paramètres de l'appareil.
Le voyant du rouleau s'allume en rouge.
 - Appuyez à trois reprises sur  pour rétablir tous les paramètres et les paramètres de l'appareil aux valeurs d'origine.
Le voyant d'état s'allume en rouge.
4. Relâchez .
Tous les voyants clignotent en rouge à quatre reprises, puis s'allument en rouge.

Réinitialisation des données à l'aide de l'Outil de paramétrage d'imprimante

Vous pouvez utiliser l'Outil de paramétrage d'imprimante depuis un ordinateur pour effectuer les opérations suivantes sur l'imprimante :

- Supprimer les modèles et bases de données
- (TD-4420DN/TD-4520DN) Réinitialisation des paramètres de communication
- Rétablir les paramètres d'origine de l'imprimante

Information associée

- [Dépannage](#)

Annexe

- [Spécifications](#)
- [Kit de développement logiciel](#)
- [Configuration de support automatique](#)
- [Options](#)
- [Numéros de Brother](#)

Spécifications

- >> Impression
- >> Taille
- >> Interface
- >> Environnement
- >> Bloc d'alimentation
- >> Spécifications des supports
- >> Systèmes d'exploitation compatibles

Impression

Technologie d'impression	Thermique direct
Résolution d'impression	<ul style="list-style-type: none"> • TD-4210D/TD-4410D/TD-4420DN 203 ppp • TD-4520DN 300 ppp
Vitesse d'impression (Dépend du support utilisé)	<ul style="list-style-type: none"> • TD-4210D 127 mm/s maximum ¹ • TD-4410D/TD-4420DN 203,2 mm/s maximum ¹ • TD-4520DN 152,4 mm/s maximum ¹
Largeur d'impression maximale	<ul style="list-style-type: none"> • TD-4210D/TD-4410D/TD-4420DN 104,1 mm • TD-4520DN 108,4 mm
Longueur d'impression maximale	3000 mm

¹ Sous l'environnement standard Brother

Taille

Poids	<ul style="list-style-type: none"> • TD-4210D/TD-4410D Environ 2,08 kg • TD-4420DN/TD-4520DN Environ 2,08 kg
Dimensions	Environ 180 mm (l) x 155 mm (H) x 224 mm (P)

Interface

USB	USB 2.0 (pleine vitesse) (type B)
Série	RS232C (DB9 mâle) ¹
LAN filaire (TD-4420DN/TD-4520DN)	10/100BASE-TX

¹ Utilisez un câble série de moins de 3 m.

Environnement

Température de fonctionnement	Entre 5 °C et 40 °C
Taux d'humidité de fonctionnement	Entre 20 % et 85 % (sans condensation)

	Température humide maximale : 27 °C
Température de stockage	Entre -20 °C et 60 °C
Niveau d'humidité de stockage	Entre 10 % et 90 % (sans condensation)

Bloc d'alimentation

Adaptateur	Adaptateur secteur (100 à 240 V 50/60 Hz)
-------------------	---

Spécifications des supports

Le matériau du support peut affecter la qualité d'impression.

Pour obtenir un résultat d'impression optimal, nous recommandons l'utilisation du papier thermique Brother (rouleaux RD).

Type de support	Bracelets, Continu, Prédécoupé, Pli, Perforé, Étiquette
Largeur du support	De 19 mm à 118 mm
Longueur d'impression minimale	6,4 mm Continu : 6,4 mm Décolleuse d'étiquette : 17 mm Coupeuse : 20 mm Découpe : 18 mm
Épaisseur	De 0,058 mm à 0,279 mm
Diamètre extérieur du rouleau (maximum)	127 mm
Diamètre du cœur (minimum)	12,7 mm
Capteur de support	Transmissif, réfléchif

Systèmes d'exploitation compatibles

Pour voir la liste de logiciels complète et mise à jour, consultez le site support.brother.com.

Information associée

- [Annexe](#)

Kit de développement logiciel

Un kit de développement logiciel (SDK) est disponible à partir du Centre de développement Brother (<https://support.brother.com/g/s/es/dev/en/index.html>).

(TD-4210D) Le b-PAC SDK peuvent également être téléchargés. (Les SDK disponibles peuvent être modifiés sans préavis.)

(TD-4420DN/TD-4520DN) Le b-PAC SDK et les SDK adaptés aux appareils (Android™, iPhone et iPad) peuvent également être téléchargés. (Les SDK disponibles peuvent être modifiés sans préavis.)

(TD-4410D) Le b-PAC SDK et les SDK adaptés aux appareils mobiles (Android™ uniquement) peuvent également être téléchargés. (Les SDK disponibles peuvent être modifiés sans préavis.)



Information associée

- [Annexe](#)
-

Configuration de support automatique

- [Présentation de Configuration de support automatique](#)
- [Utilisation de la fonction Configuration de support automatique](#)
- [Vérifier la position du capteur](#)

Présentation de Configuration de support automatique

La fonction Configuration de support automatique permet à l'imprimante de détecter automatiquement les caractéristiques du papier installé, puis de sélectionner les paramètres de format de papier appropriés.

Modèle	Éléments détectés automatiquement
TD-4210D/TD-4410D	<ul style="list-style-type: none">Type de papierLongueurEspacement entre les étiquettesLargeur des marquesSensibilité de détection d'espacements/de marques noires
TD-4420DN/TD-4520DN	<ul style="list-style-type: none">Type de papierLargeurLongueurEspacement entre les étiquettesLargeur des marquesSensibilité de détection d'espacements/de marques noires

Workflow de Configuration de support automatique

Lorsque Configuration de support automatique est lancée, l'imprimante fait avancer le papier pour détecter ses caractéristiques. Par défaut, l'imprimante utilise le paramètre d'alimentation continue, sauf si :

- Le capteur transmissif/d'espacement détecte une étiquette prédécoupée.
- Le capteur réflectif/de marques noires détecte un support marqué.¹



- Si le papier vient à manquer lors de la configuration de support automatique, l'imprimante ne détecte pas correctement le type de support et une erreur s'affiche.
- Si la largeur du papier n'est pas alignée correctement, le calibrage ne sera pas réussi.
- En fonction de la forme et du matériau du papier, la détection du support peut être impossible.
- (TD-4210D/TD-4410D)
La largeur de papier utilisée récemment est définie.
- (TD-4420DN/TD-4520DN)
La largeur de papier est obtenue en soustrayant 2 mm à gauche et à droite de la largeur détectée.



Information associée

- [Configuration de support automatique](#)

¹ Il peut être nécessaire de faire de nouveau avancer le papier en fonction des résultats.

Utilisation de la fonction Configuration de support automatique

>> [Calibrage des informations du support à l'aide des boutons de l'imprimante](#)

>> [Calibrage des informations du support à l'aide de l'Outil de paramétrage de l'imprimante](#)

Calibrage des informations du support à l'aide des boutons de l'imprimante

- Maintenez le bouton  enfoncé pendant environ cinq secondes.

Une fois le calibrage terminé, les informations de papier détectées sont définies sur l'imprimante.

Calibrage des informations du support à l'aide de l'Outil de paramétrage de l'imprimante

1. Connectez l'imprimante que vous souhaitez configurer à l'ordinateur.
2. Lancez l'Outil de paramétrage d'imprimante.
 - **Windows 10/Windows Server 2016 :**
Cliquez sur **Démarrer > Brother > Printer Setting Tool**.
 - **Windows 8/Windows 8.1/Windows Server 2012/Windows Server 2012 R2 :**
Cliquez sur l'icône **Printer Setting Tool** sur l'écran **Applications**.
 - **Windows 7/Windows Server 2008/Windows Server 2008 R2 :**
Cliquez sur **Démarrer > Tous les programmes > Brother > Label & Mobile Printer > Printer Setting Tool**.
3. Cliquez sur **Configuration du format de papier**.
4. Cliquez sur **Modifier** ou sur **Nouveau**.
5. (TD-4210D/TD-4410D) Cliquez sur **Configuration automatique du support**.
Une fois le calibrage terminé, les informations de papier détectées sont définies sur l'imprimante.
6. (TD-4420DN/TD-4520DN) Cliquez sur la liste déroulante **Configuration automatique du support**, puis sélectionnez l'option **Configuration automatique du support** ou l'option **Obtenir la largeur uniquement (pas d'alimentation)**.
Les résultats de détection sont affichés.
7. Cliquez sur **Importer** pour appliquer les résultats aux paramètres de format de papier.



Information associée

- [Configuration de support automatique](#)

Options

- [Nettoyage d'autres composants de l'imprimante](#)
- [Modification des options de la décolleuse d'étiquette](#)
- [Modification des options de découpe](#)

Nettoyage d'autres composants de l'imprimante

Nous vous conseillons de nettoyer régulièrement l'imprimante pour préserver ses performances optimales.

Débranchez systématiquement l'imprimante de toute source d'alimentation avant de procéder au nettoyage.

- >> Rouleau
- >> Tête d'impression
- >> Coupeuse
- >> Décolleuse d'étiquette

Rouleau

TD-4210D/TD-4410D/TD-4420DN	PA-PR2-001
TD-4520DN	PA-PR3-001

- Essuyez le rouleau avec un chiffon doux non pelucheux, humecté d'alcool isopropylique ou d'éthanol. Après le nettoyage, vérifiez qu'il ne reste pas de peluches ou d'autres corps étrangers sur le rouleau.

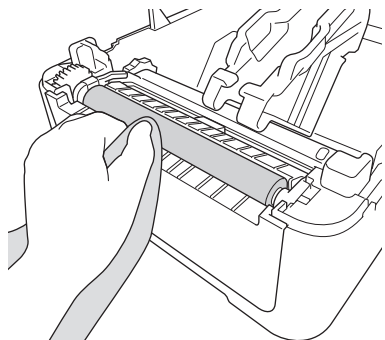

Utilisez de l'alcool isopropylique ou de l'éthanol conformément aux consignes de sécurité du fabricant, le cas échéant.

Tête d'impression

TD-4210D/TD-4410D/TD-4420DN	PA-HU2-001
TD-4520DN	PA-HU3-001

- Essuyez la tête d'impression avec un chiffon doux non pelucheux ou un coton-tige, humecté d'alcool isopropylique ou d'éthanol.
 - Il est recommandé de nettoyer mensuellement la tête d'impression.

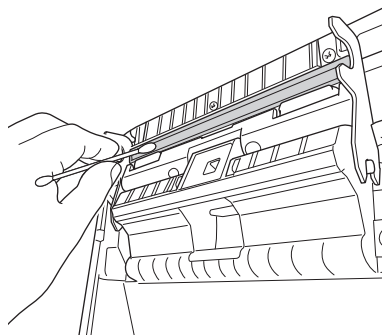

Utilisez de l'alcool isopropylique ou de l'éthanol conformément aux consignes de sécurité du fabricant, le cas échéant.

Coupeuse

TD-4210D/TD-4410D/TD-4420DN/TD-4520DN

PA-CU-001

REMARQUE

- Retirez systématiquement les étiquettes éjectées de la fente de sortie des étiquettes. Si la fente se bloque, des bourrages d'étiquettes peuvent se produire.
 - La précision de découpe ne peut pas être garantie pour les étiquettes présentant des perforations ou des plis.
-
- Si du résidu adhésif se trouve sur la fente de sortie des étiquettes, cela peut provoquer un bourrage des étiquettes. Nettoyez la fente de sortie des étiquettes avec un coton-tige sec.

IMPORTANT

N'utilisez pas d'alcool pour nettoyer la fente de sortie des étiquettes.

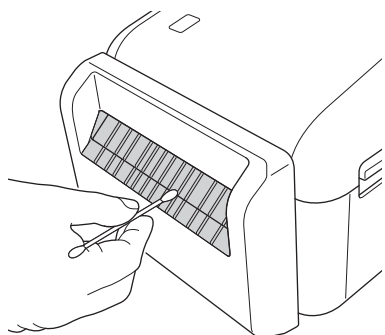

Décolleuse d'étiquette

TD-4210D/TD-4410D/TD-4420DN/TD-4520DN

PA-LP-002

1. Essuyez le rouleau avec un chiffon doux non pelucheux, humecté d'alcool isopropylique ou d'éthanol. Après le nettoyage, vérifiez qu'il ne reste pas de peluches ou d'autres corps étrangers sur le rouleau.

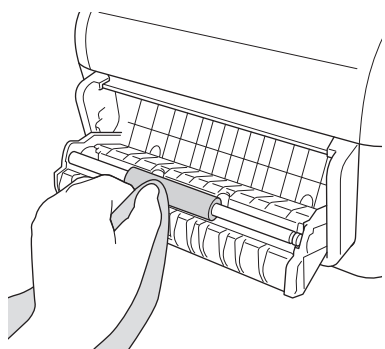

Utilisez de l'alcool isopropylique ou de l'éthanol conformément aux consignes de sécurité du fabricant, le cas échéant.

2. Si du résidu adhésif se trouve sur la décolleuse d'étiquette, cela peut entraîner un bourrage des étiquettes. Nettoyez la décolleuse d'étiquette avec un coton-tige sec.

IMPORTANT

N'utilisez pas d'alcool pour nettoyer la décolleuse d'étiquette.

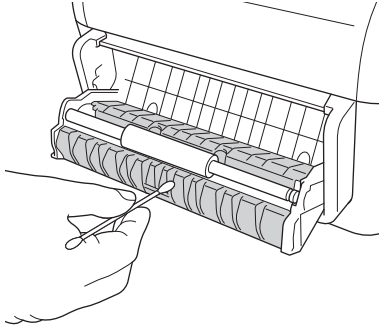

Information associée

- Options

Modification des options de la décolleuse d'étiquette

Après avoir fixé la décolleuse d'étiquette, définissez l'option de décolleuse du pilote d'imprimante.

1. Effectuez l'une des opérations suivantes :

- **Windows 10/Windows Server 2016 :**

Cliquez sur **Démarrer > Paramètres > Périphériques > Périphériques et imprimantes**. Cliquez sur l'imprimante que vous souhaitez configurer, puis cliquez sur **Ouvrir la file d'attente**. Cliquez sur **Imprimante > Préférences d'impression**.

- **Windows 8/Windows 8.1/Windows Server 2012/Windows Server 2012 R2 :**

Cliquez sur **Panneau de configuration** dans l'écran **Applications**. Cliquez sur **Matériel et audio > Périphériques et imprimantes**. Cliquez avec le bouton droit de la souris sur l'imprimante que vous souhaitez configurer, puis cliquez sur le menu **Options d'impression**.

- **Windows 7/Windows Server 2008/Windows Server 2008 R2 :**

Cliquez sur **Démarrer > Périphériques et imprimantes**. Cliquez avec le bouton droit de la souris sur l'imprimante que vous souhaitez configurer, puis cliquez sur le menu **Options d'impression**.

2. Cochez la case **Utiliser la fonction de décollage d'étiquette**.

3. Cliquez sur **OK**.



Information associée



- [Options](#)

Modification des options de découpe

Les options de découpe vous permettent de spécifier comment les étiquettes sont avancées et découpées. Si vous n'utilisez pas P-touch Editor, vous pouvez modifier les options de découpe dans les propriétés du pilote d'imprimante.

- Effectuez l'une des opérations suivantes :
 - Windows 10/Windows Server 2016 :**
Cliquez sur **Démarrer > Paramètres > Périphériques > Périphériques et imprimantes**. Cliquez sur l'imprimante que vous souhaitez configurer, puis cliquez sur **Ouvrir la file d'attente**. Cliquez sur **Imprimante > Préférences d'impression**.
 - Windows 8/Windows 8.1/Windows Server 2012/Windows Server 2012 R2 :**
Cliquez sur **Panneau de configuration** dans l'écran **Applications**. Cliquez sur **Matériel et audio > Périphériques et imprimantes**. Cliquez avec le bouton droit de la souris sur l'imprimante que vous souhaitez configurer, puis cliquez sur le menu **Options d'impression**.
 - Windows 7/Windows Server 2008/Windows Server 2008 R2 :**
Cliquez sur **Démarrer > Périphériques et imprimantes**. Cliquez avec le bouton droit de la souris sur l'imprimante que vous souhaitez configurer, puis cliquez sur le menu **Options d'impression**.
- Cochez la case **Coupe toute les**, puis sélectionnez l'emplacement de découpe lorsque plusieurs étiquettes sont imprimées.
- Cochez la case **Coupe en fin**.
- Cliquez sur **OK**.

Options de découpe d'étiquette

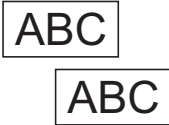
Découpe auto (Coupe toutes les étiquettes)	Coupe en fin	Image
Désactivé	Activé	
Désactivé	Désactivé	
Activé	Activé ou Désactivé	



Information associée

- [Options](#)

Numéros de Brother

IMPORTANT

Pour obtenir une assistance technique, vous devez contacter le service clientèle de Brother.

- >> [Service clientèle](#)
- >> [Foire aux questions \(FAQ\)](#)

Service clientèle

Pour obtenir les coordonnées de votre agence Brother locale, visitez le site www.brother.com.

Adresses des centres de maintenance

Pour obtenir l'adresse des centres de maintenance en Europe, contactez votre revendeur Brother local. Visitez le site www.brother.com pour obtenir les coordonnées.

Adresses Internet

Site Web global de Brother : www.brother.com

Pour consulter les questions fréquemment posées (FAQ), le support produit, les questions techniques, les mises à jour des pilotes et les utilitaires :

support.brother.com

Foire aux questions (FAQ)

Pour plus d'information sur votre appareil Brother, visitez le site Web de support de Brother à l'adresse support.brother.com. Pour une aide et des conseils supplémentaires, accédez à la page **FAQ et Diagnostic** de votre modèle. Pour les derniers pilotes d'imprimante et logiciels, accédez à la page **Téléchargement** de votre modèle.



Information associée

- [Annexe](#)

brother

Visitez notre site Web
www.brother.com



FRE
Version A