



Brukermanual

TD-4210D

TD-4410D

TD-4420DN

TD-4520DN

Innholdsfortegnelse

Før du bruker Brother-maskinen	1
Merknadsdefinisjoner	2
Generelle forholdsregler.....	3
Varemerker og lisenser	4
Merknader om open source licensing (åpen kildekode-lisens)	5
Viktig merknad	6
Sette opp skriveren	7
Beskrivelse av deler	8
Sette inn RD-rullen.....	10
Kontrollere sensorposisjonen.....	13
Koble til strømledningen.....	16
Slå strømmen på/av	17
Installere programvare	18
Installere skriverdrivere og programvare på en datamaskin	19
Tilgjengelige programmer.....	20
Koble skriveren til en datamaskin	21
Koble skriveren til en datamaskin ved å bruke en USB-kabel.....	22
Koble skriveren til en datamaskin ved å bruke kablet LAN	23
Opprette etiketter og skrive ut ved hjelp av datamaskin.....	24
Opprette etiketter ved hjelp av P-touch Editor (Windows)	25
Hovedvinduet til P-touch Editor Express-modus (Windows)	26
Hovedvinduet til P-touch Editor Professional-modus (Windows)	27
Hovedvinduet til P-touch Editor Snap-modus (Windows).....	28
Skrive ut etiketter ved hjelp av P-touch Editor (Windows)	29
Opprette etiketter og skrive ut, uten å installere programvare og drivere	30
Skrive ut ved hjelp av USB-grensesnitt (masselagringsmodus).....	31
Skriv ut bildedata uten å bruke skriverdriveren	32
Skrive ut etiketter distribuert på flere skrivere for å redusere utskriftstiden (Windows)	33
Skrive ut strekkodeetiketter ved bruk av beskåret utskrift (Windows).....	35
Strekkoder kompatibel med beskåret utskrift (Windows)	36
Strekkodedokument kompatibelt med beskåret utskrift (Windows).....	37
Skrive ut strekkodeetiketter ved bruk av beskåret utskrift (Windows)	39
Skrive ut etiketter ved hjelp av skriverdriveren (Windows).....	41
Skrive ut etiketter ved hjelp av mobile enheter	42
Installere mobilapper.....	43
Overføre maler til skriveren (P-touch Transfer Manager) (Windows)	44
Overføre maler til skriveren ved hjelp av P-touch Transfer Manager (Windows).....	45
Merknader om bruk av P-touch Transfer Manager (Windows).....	46
Overføre maler fra datamaskinen til skriveren (Windows)	47
Sikkerhetskopiere maler eller andre data som er lagret i skriveren (Windows)	55
Slette skriverdata (Windows).....	56
Opprette overføringsfiler og overføringspakkefiler (Windows)	57
Distribuere maler som skal overføres til brukere uten å bruke P-touch Transfer Manager (Windows).....	59
Lagre eller administrere maler (P-touch Library).....	63



Redigere maler ved hjelp av P-touch Library (Windows)	64
Skriv ut maler ved hjelp av P-touch Library (Windows).....	65
Søke etter maler ved hjelp av P-touch Library (Windows).....	66
Nettverk.....	68
Finn ut mer om programvare og verktøy for nettverksadministrering	69
Oppdatere	70
Oppdatere P-touch Editor (Windows)	71
Oppdatere fastvaren	73
Skriverinnstillinger.....	75
Endre skriverinnstillinger ved bruk av Verktøy for skriverinnstillinger (Windows)	76
Kommunikasjonsinnstillinger i Verktøy for skriverinnstillinger (Windows)	78
Enhetsinnstillinger i Verktøy for skriverinnstillinger (Windows)	82
P-touch Template-innstillinger til Verktøy for skriverinnstillinger (Windows).....	87
Oppsett av papirstørrelse i Verktøy for skriverinnstillinger (Windows)	89
Bruke innstillingsendringer på flere skrivere (Windows)	94
Endre skriverinnstillinger ved bruk av webbasert administrasjon.....	95
Angi eller endre et påloggingspassord for webbasert administrasjon	96
Kontrollere skriverinnstillinger	97
Rutinemessig vedlikehold	98
Rengjøre skriveren.....	99
Feilsøking	101
Hvis du har problemer med maskinen	102
Feil- og vedlikeholdsindikasjoner	103
Utskriftsproblemer	105
Versjonsinformasjon.....	110
Tilbakestille skriveren	111
Tillegg.....	112
Spesifikasjoner	113
Programvareutviklingssett (SDK)	115
Automatisk mediumkonfigurasjon	116
Oversikt over automatisk mediumkonfigurasjon.....	117
Bruke funksjonen for automatisk konfigurasjon av medium	118
Alternativer	119
Rengjøre andre skriverkomponenter	120
Endre alternativer for etikettfjerner	123
Endre alternativer for kutting	124
Brother-numre	125

Før du bruker Brother-maskinen

- [Merknadsdefinisjoner](#)
- [Generelle forholdsregler](#)
- [Varemerker og lisenser](#)
- [Merknader om open source licensing \(åpen kildekode lisens\)](#)
- [Viktig merknad](#)

Merknadsdefinisjoner

Vi bruker følgende symboler og konvensjoner i denne brukermanualen:

 ADVARSEL	ADVARSEL indikerer en potensielt farlig situasjon dødsfall eller alvorlige personskader hvis den ikke unngås.
 FORSIKTIG	FORSIKTIG viser en potensielt farlig situasjon som kan føre til små eller moderate personskader hvis den ikke unngås.
VIKTIG	VIKTIG indikerer en potensielt farlig situasjon som kan resultere i skade på eiendelen eller redusert produktfunksjonalitet hvis den ikke unngås.
MERK	MERK angir driftsmiljøet, forutsetninger for installasjon eller spesielle bruksforutsetninger.
	Tipsikoner indikerer nyttige hint og tilleggsinformasjon.
Fet	Fet stil identifiserer knapper på maskinens kontrollpanel eller på datamaskin-skjermbildet.
<i>Kursiv</i>	Kursiv stil fremhever et viktig punkt eller henviser til et relatert emne.

Beslektet informasjon

- [Før du bruker Brother-maskinen](#)

Generelle forholdsregler

RD-ruller

- Bruk Brother-tilbehør og utstyr (som angitt av -merket).
- Hvis etiketten blir festet til en fuktig, skitten eller fettete overflate, kan den lett falle av. Før du setter på etiketten, må du rengjøre overflaten den skal festes på.
- Lagre RD-rullen på et kjølig og mørkt sted, og bruk den kort tid etter at pakken er åpnet.
- Ikke utsett RD-rullen for direkte sollys, høy temperatur, høy fuktighet, vind eller støv, siden dette kan føre til at etiketter faller av eller blir misfarget.
- Hvis du skraper på den trykte etikettoverflaten med negler eller metallobjekter, eller hvis du berører overflaten med våte hender, kan fargen endres eller falme.
- IKKE fest etiketter på personer, dyr eller planter. Du må aldri feste etiketter på offentlig eller privat eiendom uten tillatelse.
- Siden den siste etiketten på RD-rullen kanskje ikke vil skrives riktig ut, er det flere etiketter på hver rull enn det som er oppgitt på pakken.
- Når en etikett blir fjernet etter å ha blitt festet på en overflate, kan en del av etiketten bli sittende igjen.
- Når en etikett er festet, kan det være vanskelig å fjerne den.
- For advarsler og sikkerhetstiltak >> *Produktsikkerhetsguide*



Beslektet informasjon

- [Før du bruker Brother-maskinen](#)

Varemerker og lisenser

- Android og Google Chrome er varemerker for Google LLC.
- QR Code er et registrert varemerke som tilhører DENSO WAVE INCORPORATED.
- Epson ESC/P er et registrert varemerke som tilhører Seiko Epson Corporation.
- Mac, Safari, iPad, iPhone og iPod touch er varemerker for Apple Inc.
- Mozilla og Firefox er registrerte varemerker for Mozilla Foundation.
- QR Code Generating Program Copyright © 2008 DENSO WAVE INCORPORATED.
- BarStar Pro Encode Library (PDF417, Micro PDF417, DataMatrix, MaxiCode, AztecCode, GS1 Composite, GS1 Databar, Code93, MSI/Plessey, POSTNET, Intelligent Mail Barcode)
Copyright © 2007 AINIX Corporation. Med enerett.
- Blue SDK
Copyright © 1995-2018 OpenSynergy GmbH.
Med enerett. Med enerett for alt som ikke er offentliggjort.
- Deler av denne programvaren er copyright © 2014 The FreeType Project (www.freetype.org). Med enerett.

Alle vare- og produktnavn for selskaper som vises på Brother-produkter, i relaterte dokumenter og annet materiale, er varemerker eller registrerte varemerker som tilhører disse respektive selskapene.



Beslektet informasjon

- [Før du bruker Brother-maskinen](#)

Merknader om open source licensing (åpen kildekode lisens)

Dette produktet inneholder programvare med åpen kildekode.

For å se merknader om open source licensing (åpen kildekode lisens), gå til modellens **Bruerveiledninger**-side på nettstedet for Brothers kundestøtte på support.brother.com.



Beslektet informasjon

- [Før du bruker Brother-maskinen](#)
-

Viktig merknad

- Innholdet i dette dokumentet og spesifikasjonene for dette produktet kan endres uten forvarsel.
- Brother forbeholder seg retten til å foreta endringer uten forvarsel i spesifikasjonene og materialene i dette dokumentet, og kan ikke holdes ansvarlig for noen skader (inkludert følgeskader) som forårsakes av det presenterte materialet, inkludert, men ikke begrenset til, typografiske feil eller andre feil i denne publikasjonen.
- Skjermbildene i dette dokumentet kan avvike avhengig av datamaskinens operativsystem, produktmodellen og programvareversjonen.
- Før du bruker skriveren, må du sørge for å lese alle dokumenter som følger med skriveren for å få informasjon om sikkerhet og betjening.
- Skriveren i illustrasjonene kan avvike fra skriveren din.
- Tilgjengelig rekvisita varierer fra land til land.
- Vi anbefaler å bruke den nyeste versjonen av P-touch Editor.



Beslektet informasjon

- [Før du bruker Brother-maskinen](#)
-

Sette opp skriveren

- [Beskrivelse av deler](#)
- [Sette inn RD-rullen](#)
- [Kontrollere sensorposisjonen](#)
- [Koble til strømledningen](#)
- [Slå strømmen på/av](#)

Beskrivelse av deler

Foran

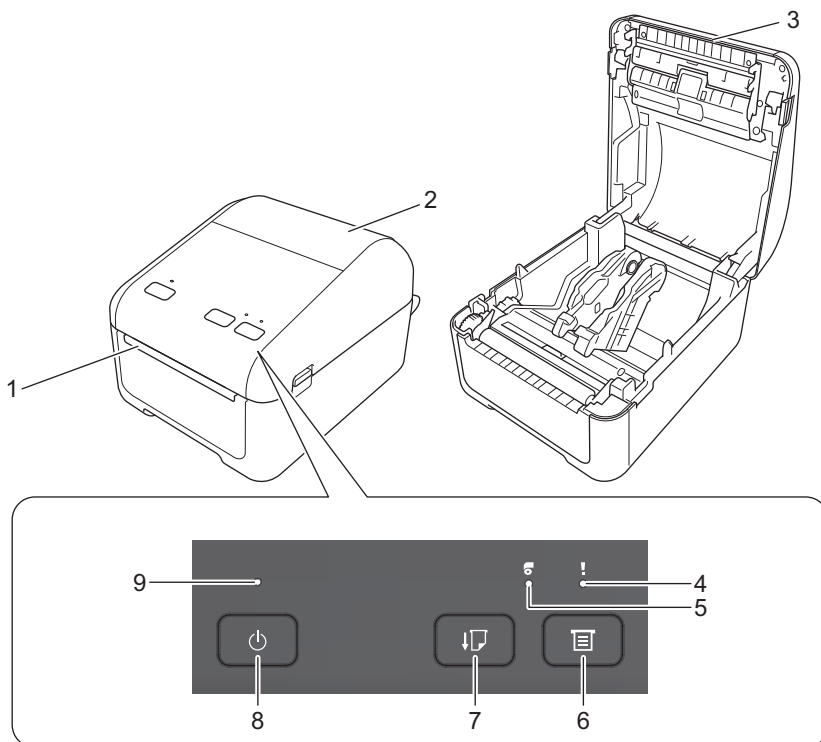

1. Etikettutmatingsåpning
2. Deksel for rull
3. Avrivingskant
4. Statuslampe
5. Rull-lampe
6.  (Funksjon)-knapp
7.  (Mate)-knapp
8.  (Strøm)-knapp
9. Strømlampe

 Trykk på en knapp for å sette utskriften på pause. Trykk på knappen igjen for å gjenoppta utskriften. Du kan bare sette utskriften på pause etter at hver hele side er skrevet ut, og du kan ikke sette utskriften på pause når siste side skrives ut eller mellom sidene.

Bak

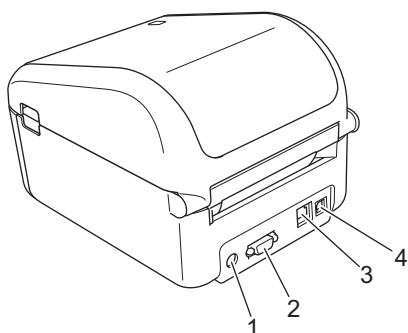

1. Strømport

-
2. Serieport
 3. (TD-4420DN/TD-4520DN) LAN-port
 4. USB-port



Beslektet informasjon

- [Sette opp skriveren](#)
-

Sette inn RD-rullen

1. Trykk og hold inne  for å slå av skriveren.
2. Dra i utløserhendelen på begge sider av skriveren for å løsne dekselet for rullen.

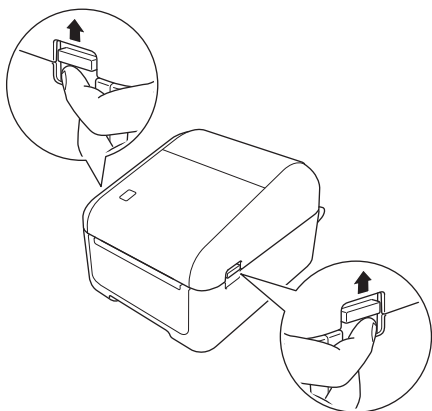

3. Hold foran på skriveren, og løft bestemt opp dekselet til rullen for å åpne det.

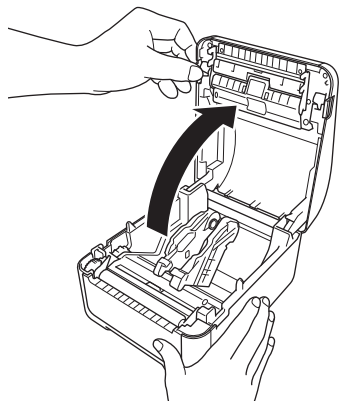

FORSIKTIG

Ikke berør avrivingskanten direkte med hendene. Å gjøre dette kan forårsake personskade.

4. Skyv begge rullførerne utover.

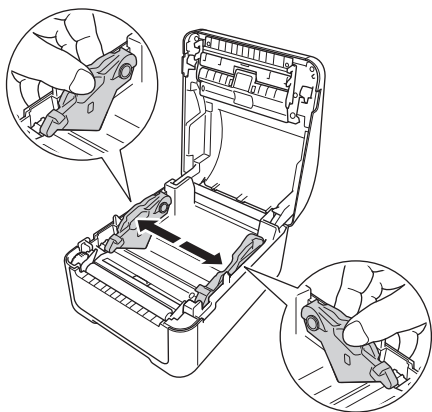



Roter justeringskiven mot deg og lås rullførerne på plass.

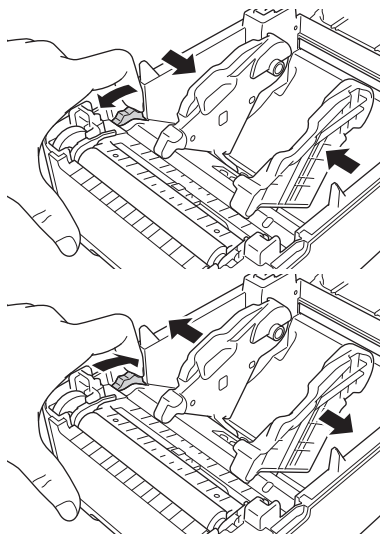

5. Sett inn rullen slik at etikettutskriftsiden vender opp, slik som vist i illustrasjonen.

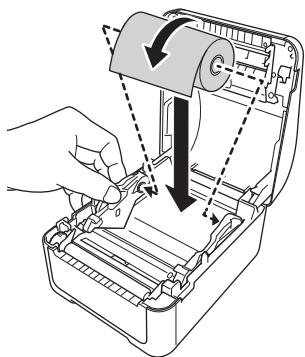

• For trekkspillfalsed papir

Sett inn det trekkspillfalsede papiet som vist i illustrasjonen.

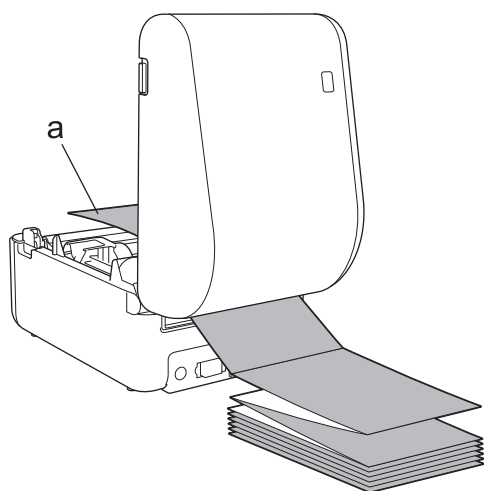

a. Utskriftsside

Juster rullførerne når det brukes trekkspillfalsed papir.

6. Mat enden av rullen under tuppene på mediumførerne (1).
Plasser enden av papiet litt utenfor etikettutmatingsåpningen.

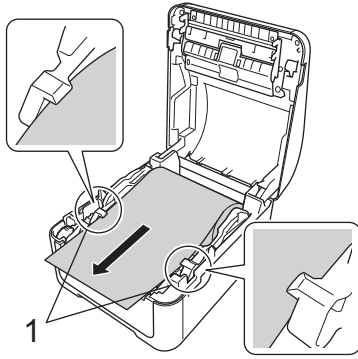

7. Lukk dekselet for rullen til det låses på plass.

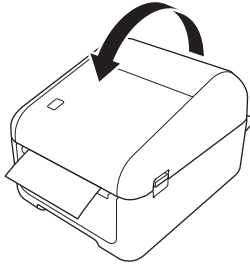

⚠ FORSIKTIG

Vær forsiktig når du lukker dekselet for rullen. Det er fare for personskade hvis fingeren din blir klemt mellom den øverste og nederste delen av dekselet.

VIKTIG

- Ikke etterlat utskrevne etiketter i skriveren. Dette vil føre til at etikettene kiler seg fast.
- Når skriveren ikke er i bruk, må du ta alle ruller ut av skriveren og lukke dekselet til rullen for å hindre at støv og rester samler seg opp i skriveren.

✓ Beslektet informasjon

- [Sette opp skriveren](#)

Kontrollere sensorposisjonen

Når du bruker RD-ruller eller andre typer ruller, må du sjekke sensorposisjonen basert på hvilken type papir du bruker. Du kan bruke andre typer ruller i tillegg til RD-rullene.

- >> [Utstansede etiketter uten svartmerke](#)
- >> [Utstansede etiketter med svartmerke](#)
- >> [Kvitteringspapir uten svartmerke](#)
- >> [Medium med et svartmerke](#)
- >> [Medium med hull](#)
- >> [Armbånd](#)

Utstansede etiketter uten svartmerke

Overføring/mellomrom-sensoren oppdager begynnelsen av etiketten og mater den til riktig posisjon.

- Juster glidebryteren med ▼ på skriveren.

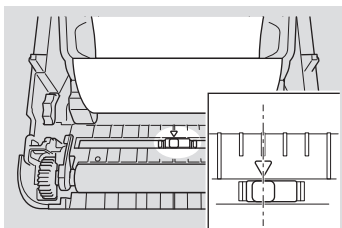

Utstansede etiketter med svartmerke

Den reflekterende/svartmerke-sensoren oppdager merket og mater mediet til riktig posisjon.

- Juster glidebryteren slik som vist i illustrasjonen.

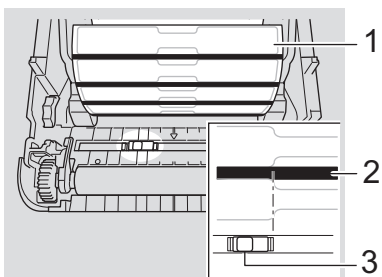

1. Baksiden av mediet
2. Svartmerke
3. Reflekterende/svartmerke-sensor

Kvitteringspapir uten svartmerke

Reflekterende/svartmerke-sensoren oppdager dersom papirrullen er tom.

- Juster glidebryteren med ▼ på skriveren.

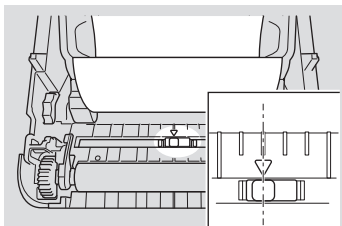

Medium med et svartmerke

Den reflekterende/svartmerke-sensoren oppdager merket og mater mediet til riktig posisjon.

- Juster glidebryteren med midten av svartmerket på papiret.

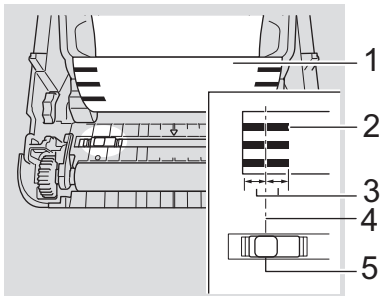

1. Baksiden av mediet
2. Svartmerke
3. 4 mm eller mer
Pass på at det er minst 4 mm på venstre og høyre side for midten av svartmerket.
4. Midten av svartmerket
5. Reflekterende/svartmerke-sensor



Ved bruk av et medium med maksimumsbredde på 118 mm, setter du et svartmerke minst 12 mm inn fra enten venstre eller høyre kant av papiret slik at reflekterende/svartmerke-sensoren kan oppdage svartmerket. Hvis svartmerket er for kort, kan det ikke oppdages av reflekterende/svartmerke-sensoren.

Medium med hull

Reflekterende/svartmerke-sensoren oppdager hullet og mater mediet til riktig posisjon.

- Juster glidebryteren slik som vist i illustrasjonen.

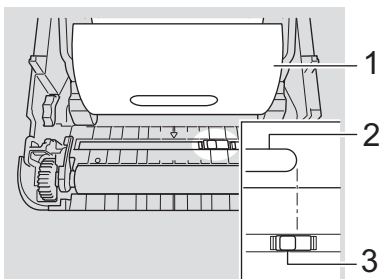

1. Baksiden av mediet
2. Hull i medium
3. Reflekterende/svartmerke-sensor

Armbånd

Den reflekterende/svartmerke-sensoren oppdager merket og mater mediet til riktig posisjon.

- Juster glidebryteren slik som vist i illustrasjonen.

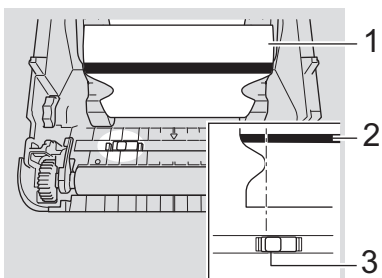

1. Baksiden av mediet
2. Svartmerke
3. Reflekterende/svartmerke-sensor



Beslektet informasjon

- [Sette opp skriveren](#)

Relaterte temaer:

- [Automatisk mediumkonfigurasjon](#)
-

Koble til strømledningen

1. Koble nettadapteren til skriveren.
2. Koble nettstrømledningen til nettadapteren.
3. Plugg nettstrømledningen inn i et jordet strømuttak.

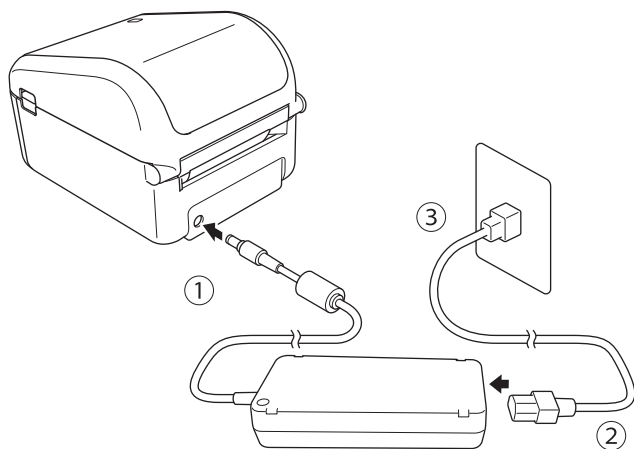

Beslektet informasjon

- [Sette opp skriveren](#)

Slå strømmen på/av

- Trykk på  for å slå på skriveren.



Trykk på  for å justere enden av rullen.

Strømlampen blir grønn.

- Du slår av skriveren ved å trykke på og holde inne  til strømlampen slås av.

MERK

Når du slår av skriveren, må du ikke koble fra nettadapteren og nettstrømledningen før strømlampen slukkes.



Beslektet informasjon

- [Sette opp skriveren](#)

Installere programvare

- [Installere skriverdrivere og programvare på en datamaskin](#)
- [Koble skriveren til en datamaskin](#)

Installere skriverdriverne og programvare på en datamaskin

Hvis du vil skrive ut fra datamaskinen, installerer du skriverdriverne, P-touch Editor og andre programmer på datamaskinen.

1. Gå til install.brother og last ned installasjonsprogrammet for programvaren/dokumentasjonen.
2. Dobbeltklikk på det nedlastede installasjonsprogrammet og følg skjerminstruksjonene for å fortsette med installeringen.
3. Lukk dialogboksen når installeringen er fullført.



(TD-4420DN/TD-4520DN)

For å bruke skriveren med en annen tilkoblingsmetode enn den som ble valgt under installeringen må du bruke installasjonsprogrammet på nytt for å installere programvaren på nytt og skriverdriverne, og velge den nye tilkoblingsmetoden.



Beslektet informasjon

- [Installere programvare](#)
 - [Tilgjengelige programmer](#)

Tilgjengelige programmer

Tilgjengelige applikasjoner for Windows

Program	Funksjoner
P-touch Editor	Gir deg mulighet til å designe og skrive ut egendefinerte etiketter ved bruk av innebygde tegneverktøy for oppretting av diverse stiler for skrift og tekst, importere bilder og sette inn strekker.
P-touch Transfer Manager	Brukes til å overføre maler og andre data til skriveren og lagre sikkerhetskopier av dataene på datamaskinen. Denne applikasjonen installeres med P-touch Editor.
P-touch Library	Administrerer og skriver ut P-touch Editor-maler. Du kan bruke P-touch Library til å skrive ut maler. Denne applikasjonen installeres med P-touch Editor.
P-touch Update Software	Oppdaterer programvare til den nyeste versjonen.
Verktøy for skrive-rinnstillinger	Angir skriverens innstillinger fra en datamaskin.
BRAdmin Light (TD-4420DN/ TD-4520DN)	Finner skriveren på nettverket og brukes til å konfigurere grunnleggende innstillinger via datamaskinen.
BRAdmin Professional (TD-4420DN/ TD-4520DN)	Finner skriveren på nettverket ditt og brukes til å konfigurere avanserte innstillinger og oppdateringer via datamaskinen.
Font Manager	Brukes til å overføre skrifttyper til skriveren og slette skrifttyper fra skriveren. Overførte skrifttyper er tilgjengelige og skrives ut med diverse utskriftskommandoer.  <ul style="list-style-type: none">• Om tillatelse til å bruke skrifttyper Når du bruker disse skrifttypene, må du overholde alle vilkår og betingelser fremsatt av den rettmessige eieren av skrifttypen. Før du laster ned skrifttyper, må du bekrefte at du har gyldige lisenser til å bruke skrifttypene og at du overholder deres vilkår og betingelser. Hvis ikke kan du ikke laste ned skrifttyper.



Beslektet informasjon

- [Installere skriverdrivere og programvare på en datamaskin](#)

Koble skriveren til en datamaskin

- [Koble skriveren til en datamaskin ved å bruke en USB-kabel](#)
- [Koble skriveren til en datamaskin ved å bruke kablet LAN](#)

Koble skriveren til en datamaskin ved å bruke en USB-kabel

1. Kontroller at skriveren er slått av før du kobler til USB-kabelen.
2. Koble USB-kabelen til USB-porten på baksiden av skriveren og deretter på datamaskinen.

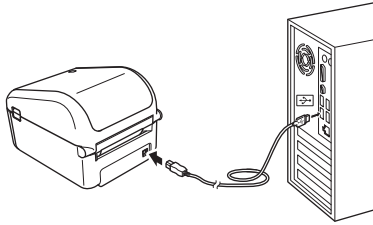

3. Slå på skriveren.



Beslektet informasjon

- [Koble skriveren til en datamaskin](#)

Koble skriveren til en datamaskin ved å bruke kablet LAN

Beslektede modeller : TD-4420DN/TD-4520DN

Hvis du vil bruke en statisk IP-adresse for å koble skriveren til ved bruk av en kablet LAN-tilkobling, må du installere skriverdriverne og Verktøy for skriverinnstillinger og deretter spesifisere tilkoblingsinnstillingene for kablet LAN.

Nettverkskabel

Bruk en rett kategori 5 (eller høyere) tvunnet par-kabel for 10BASE-T- eller 100BASE-TX Fast Ethernet-nettverk.

VIKTIG

Ikke koble dette produktet til LAN-tilkoblinger som er utsatt for overspenning.

1. Dersom skjerminstruksjoner vises under installasjonen, må du kontrollere at skriveren er slått av før du kobler til LAN-kabelen.
2. Koble LAN-kabelen til LAN-porten på baksiden av skriveren.
3. Slå på skriveren.



Beslektet informasjon

- [Koble skriveren til en datamaskin](#)

Opprette etiketter og skrive ut ved hjelp av datamaskin

- [Opprette etiketter ved hjelp av P-touch Editor \(Windows\)](#)
- [Skrive ut etiketter ved hjelp av P-touch Editor \(Windows\)](#)
- [Opprette etiketter og skrive ut, uten å installere programvare og drivere](#)
- [Skrive ut etiketter distribuert på flere skrivere for å redusere utskriftstiden \(Windows\)](#)
- [Skrive ut strekkodeetiketter ved bruk av beskjært utskrift \(Windows\)](#)
- [Skrive ut etiketter ved hjelp av skriverdriveren \(Windows\)](#)

Opprette etiketter ved hjelp av P-touch Editor (Windows)

For å bruke skriveren med datamaskinen må du installere P-touch Editor og skriverdriveren.

For de nyeste driverne og programvaren, gå til modellens **Nedlastinger** side på nettstedet for Brothers kundestøtte på support.brother.com.

1. Start P-touch Editor .

• **Windows 10 / Windows Server 2016:**

Klikk på **Start > Brother P-touch > P-touch Editor 5.2**, eller dobbeltklikk på **P-touch Editor 5.2**-ikonet på skrivebordet.

• **Windows 8 / Windows 8.1 / Windows Server 2012 / Windows Server 2012 R2:**

Klikk på **P-touch Editor 5.2**-ikonet på **Appar**-skjermbildet, eller dobbeltklikk på **P-touch Editor 5.2**-ikonet på skrivebordet.

• **Windows 7 / Windows Server 2008 / Windows Server 2008 R2:**

Klikk på **Start > Alle programmer > Brother P-touch > P-touch Editor 5.2**, eller dobbeltklikk på **P-touch Editor 5.2**-ikonet på skrivebordet.

P-touch Editor starter.

2. Gjør ett av følgende:

- Hvis du vil åpne en eksisterende layout, klikker du på **Åpne** (1).
- Hvis du vil koble en forvalgt layout til en database, merker du av i avkrysningsboksen ved siden av **Koble til database** (2).
- For å opprette en ny layout dobbeltklikker du på **Ny layout**-panelet (3), eller klikker på **Ny layout**-panelet (3) og deretter på →.
- Hvis du vil opprette en ny layout ved hjelp av et forvalgt oppsett, kan du dobbeltklikke på en kategori-knapp (4), eller velge en kategori-knapp (4) og deretter klikke på →.

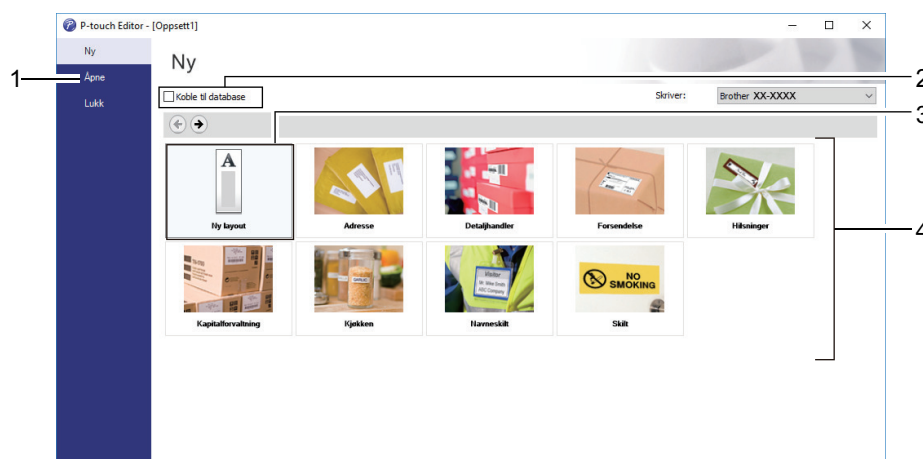

Hvis du vil endre måten P-touch Editor starter på, klikker du på **Verktøy > Alternativer** på menylinjen i P-touch Editor for å vise **Alternativer**-dialogboksen. Velg **Generelt**-overskriften på venstre side, og velg deretter ønsket innstilling i **Operasjoner**-liste-boksen under **Oppstartsinnstillinger**.



Beslektet informasjon

- [Opprette etiketter og skrive ut ved hjelp av datamaskin](#)
 - [Hovedvinduet til P-touch Editor Express-modus \(Windows\)](#)
 - [Hovedvinduet til P-touch Editor Professional-modus \(Windows\)](#)
 - [Hovedvinduet til P-touch Editor Snap-modus \(Windows\)](#)

Hovedvinduet til P-touch Editor Express-modus (Windows)

I Express-modus kan du raskt kan opprette layouter som omfatter tekst og bilder.

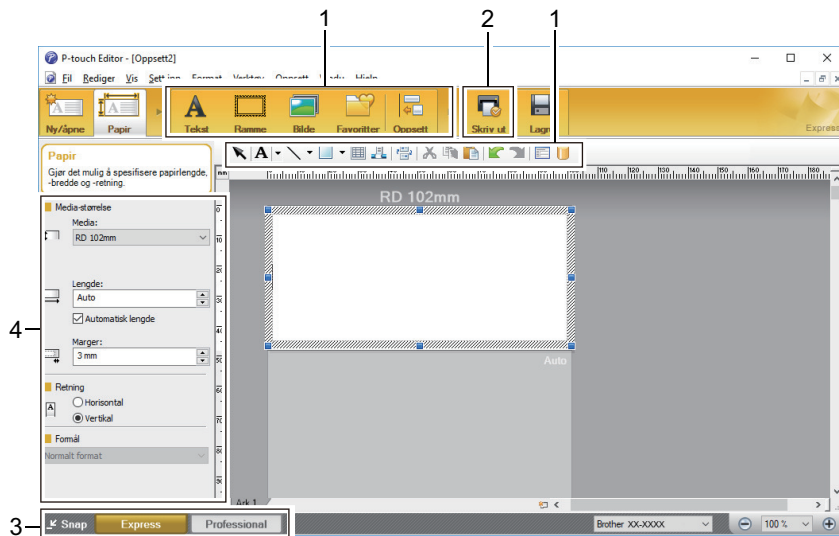

1. Redigere verktøyslinjer
2. Skriv ut-knapp
3. Knapper for valg av driftsmodus
4. Egenskapspalette



Beslektet informasjon

- [Opprette etiketter ved hjelp av P-touch Editor \(Windows\)](#)

Hovedvinduet til P-touch Editor Professional-modus (Windows)

I Professional-modus kan du opprette oppsett ved hjelp av et bredt utvalg av avanserte verktøy og alternativer.

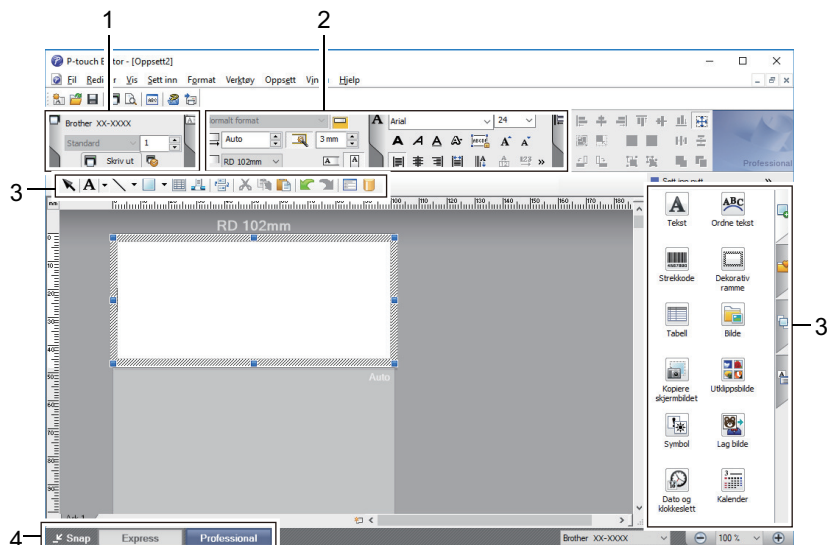

1. Skriv ut-meny
2. Egenskapspalletter
3. Redigere verktøyslinjer
4. Knapper for valg av driftsmodus

✓ Beslektet informasjon

- [Opprette etiketter ved hjelp av P-touch Editor \(Windows\)](#)

► Hjem > Opprette etiketter og skrive ut ved hjelp av datamaskin > Opprette etiketter ved hjelp av P-touch Editor (Windows) > Hovedvinduet til P-touch Editor Snap-modus (Windows)

Hovedvinduet til P-touch Editor Snap-modus (Windows)

I Snap-modus kan du ta skjermbilde av hele eller en del av datamaskinskjermens innhold og skrive det ut som et bilde.

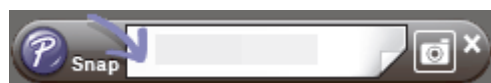
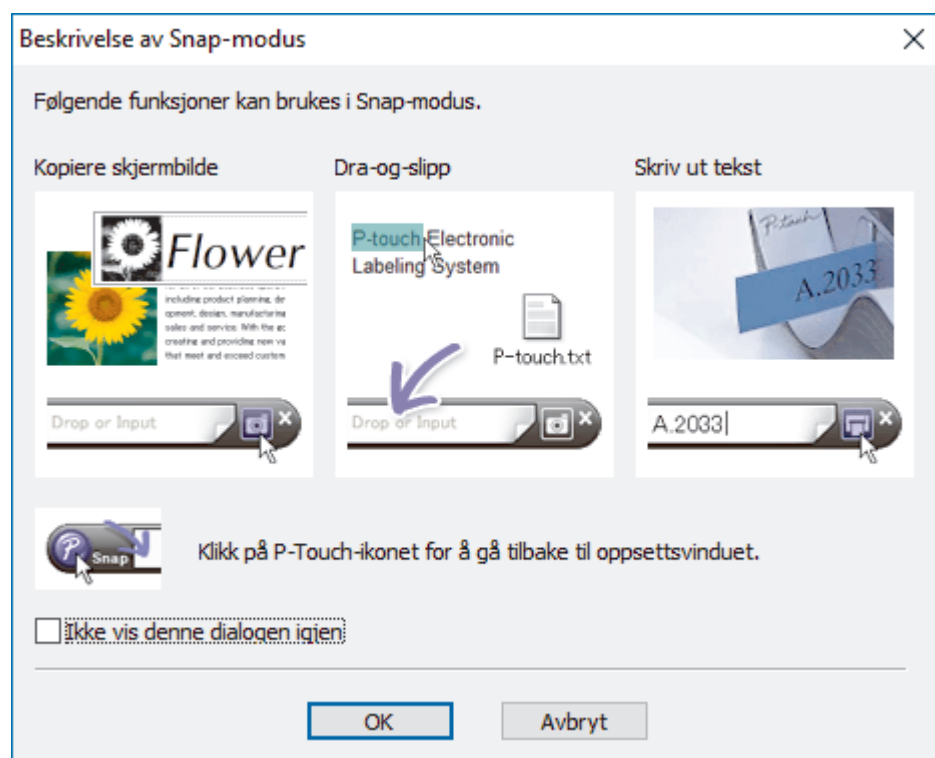

✓ Beslektet informasjon

- [Opprette etiketter ved hjelp av P-touch Editor \(Windows\)](#)

Skrive ut etiketter ved hjelp av P-touch Editor (Windows)

- >> Express-modus
- >> Professional-modus
- >> Snap-modus

Express-modus

Konfigurer innstillingene på Skriv ut-skjermbildet før utskrift.

- Klikk på **Fil** > **Skriv ut** fra menylinjen, eller klikk på  (**Skriv ut**).

Professional-modus

Konfigurer innstillingene på Skriv ut-skjermbildet før utskrift.

- Klikk på **Fil** > **Skriv ut** fra menylinjen, eller klikk på .



Klikk på  for å starte utskrift uten å endre innstillinger.

Snap-modus

- Skriv inn teksten og klikk på .

✓ Beslektet informasjon

- [Opprette etiketter og skrive ut ved hjelp av datamaskin](#)

Opprette etiketter og skrive ut, uten å installere programvare og drivere

- [Skrive ut ved hjelp av USB-grensesnitt \(masselagringsmodus\)](#)
- [Skriv ut billedata uten å bruke skriverdriveren](#)



Skrive ut ved hjelp av USB-grensesnitt (masselagringsmodus)

Med masselagringsfunksjonen kan du sende en fil til skriveren ved bruk av USB-grensesnittet, uten å installere en skriverdriver.

Denne funksjonen er nyttig:

- når du vil bruke skriverinnstillinger som er lagret i en kommandofil (BIN-filformat) og legge til maler (BLF-filformat) på skriveren uten å bruke programvareverktøy Begge filtyper må distribueres av en administrator.
- når du vil utføre kommandoer uten å installere skriverdriveren
- ved bruk av en enhet med et OS (inkludert andre operativsystemer enn Windows) som støtter en USB-vertsfunksjon for utskrift og overføring av data

1. Bekreft at skriveren er slått av.

2. Samtidig som du trykker på , trykker du på .

Strømlampen lyser grønt.

3. Koble datamaskinen eller den mobile enheten til skriveren via USB.

Skriverens masselagringsområde vises som en mappe på datamaskinens eller enhetens skjerm.



Hvis masselagringsområdet ikke vises automatisk, se instruksjonene til operativsystemet for datamaskinen eller den mobile enheten for å få informasjon om hvordan du får tilgang til masselagringsområdet.

4. Dra og slipp filen du vil kopiere til masselagringsområdet.

5. Trykk på .

Kommandoene i kommandofilen utføres, og statuslampen blinker grønt én gang. Når de er fullført, lyser strømlampen grønt.

6. Hvis du vil slå av masselagringsmodus, slår du av skriveren.

MERK

- Når skriveren slås av, deaktiveres masselagringsmodusen og eventuelle filer i masselagringsområdet blir slettet.
- Denne funksjonen støtter kun filformatene BIN og BLF.
- Ikke opprett mapper i masselagringsområdet. Hvis en mappe blir opprettet, kan ikke filer i denne mappen åpnes.
- Kapasiteten til masselagringsområdet er 16 MB.
- Dersom flere filer kopieres, er det mulig at kommandoene ikke kan utføres.
- Kun USB-tilkobling er tilgjengelig mens skriveren er i masselagringsmodus.
- Ikke åpne andre filer i masselagringsområdet når du kjører en kopiert fil.



Beslektet informasjon

- [Opprette etiketter og skrive ut, uten å installere programvare og drivere](#)

Skriv ut bildedata uten å bruke skriverdriveren



- Masselagringsfunksjonen støtter JPEG-bildeutskrift.
 - Skriveren konverterer et JPEG-fargebilde til et monokromt bilde ved hjelp av en simuleringsprosess.
 - Når du sender et monokromt JPEG-bilde, kan simuleringsprosessen gjøre bildet uskarpt.
 - Hvis du vil forbedre bildekvaliteten, kan du prøve å slå av eventuell forbehandling av JPEG-bildet.
-
- Bare JPEG-bilder kan skrives ut. (Begrenset til filer i .jpg-format.)
 - Maksimal filstørrelse er 16 MB.
(2 MB når masselagringsfunksjonen brukes.)
 - Maksimal oppløsning er som følger:
 - TD-4210D/TD-4410D/TD-4420DN
Høyde x bredde = 24000 x 832 punkter
 - TD-4520DN
Høyde x bredde = 36000 x 1280 punkterHvis disse grensene overskrides, blir skriverens mottatte data forkastet og ikke skrevet ut.
 - Utskrift er ved 1 piksel = 1 punkt.
 - Skriveren utfører binær behandling (enkel binær) for å skrive ut bildet.
 - Bildet skrives ut med høyde-til-bredde-forholdet til de mottatte dataene.



Beslektet informasjon

- [Opprette etiketter og skrive ut, uten å installere programvare og drivere](#)

Skrive ut etiketter distribuert på flere skrivere for å redusere utskriftstiden (Windows)

Ved utskrift av et stort antall etiketter kan utskriften fordeles på flere skrivere via USB eller nettverkstilkobling for å redusere utskriftstiden.



- Funksjonen Distribuert utskrift kan bare brukes med skrivere av samme modellnummer.
- Antallet sider fordeles blant de valgte skriverne. Dersom det oppgitte antallet sider ikke kan fordeles jevnt blant skriverne, blir det fordelt til skriverne i rekkefølgen som er vist.

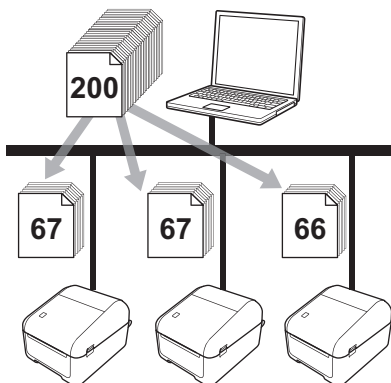

- Det vil kanskje ikke være mulig å oppdage informasjon om en skriver som er tilkoblet via en USB-hub eller utskriftsserver. Før utskrift må du angi innstillingene manuelt og kontrollere om skriveren kan brukes til utskrift.
- (TD-4420DN/TD-4520DN)
Avhengig av om en ruter brukes og eventuelle sikkerhetsfunksjoner, f.eks. en brannmur, er det mulig at denne funksjonen ikke kan brukes.
- Vi anbefaler at du utfører en tilkoblingstest for det aktuelle driftsmiljøet. Ta kontakt med IT-lederen eller en administrator for hjelp.

1. I P-touch Editor klikker du på **Fil > Skriv ut**.
2. Klikk på **Egenskaper**.
3. Klikk på **Avansert**-fanen og velg **Distribuert utskrift**-avkrysningsboksen, og klikk deretter på **Innstillinger**.

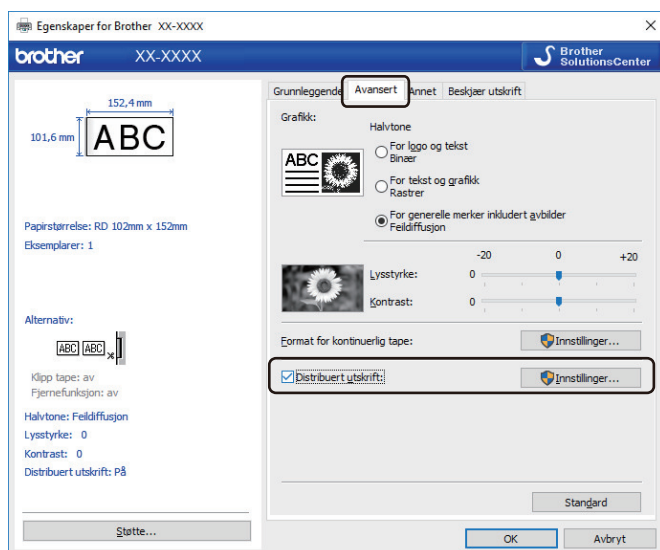

Distribuerte utskriftsinnstillinger-dialogboksen vises.

4. Velg skriverne du ønsker å bruke til distribuert utskrift.

Skrive ut strekkodeetiketter ved bruk av beskåret utskrift (Windows)

Beslektede modeller : TD-4520DN

Du kan skrive ut én eller flere strekkoder fra en PDF-fil i A4- eller brevstørrelse. Funksjonen for beskåret utskrift identifiserer automatisk de angitte strekkodene og beskærer og skriver dem ut individuelt.

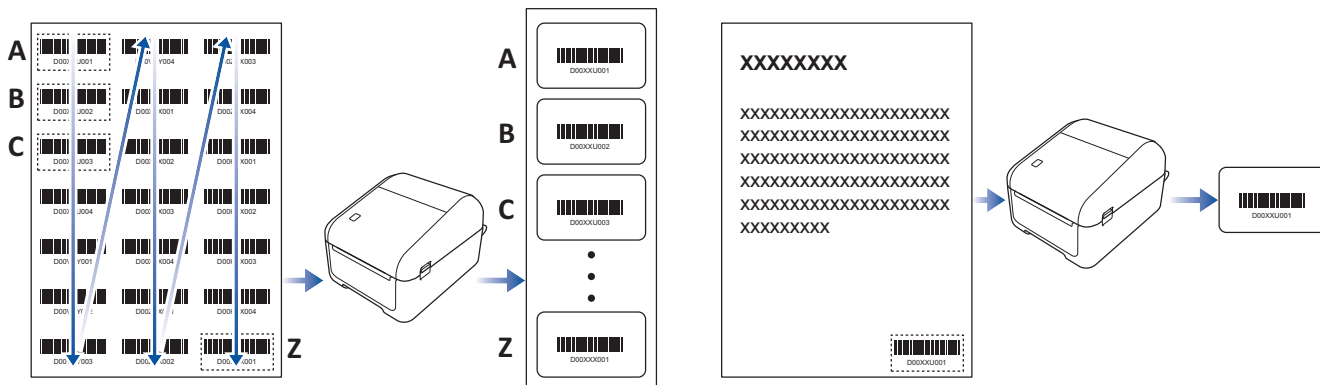

- Funksjonen for beskåret utskrift er kun tilgjengelig når du skriver ut fra Windows-skriverdriveren, og den kan ikke utføres ved hjelp av P-touch Editor.

- Nøyaktigheten til funksjonen for beskåret utskrift er avhengig av brukerens miljø, utskriftsmateriale og etikettinnhold.

Strekkoder som er klare og svart-hvitt anbefales.

Enkelte etiketter kan ikke skrives ut på korrekt måte, eller kan avvike fra de opprinnelige dataene hvis forholdene ikke er optimale.

For mer informasjon, besøk nettstedet for Brothers kundestøtte på support.brother.com.



Beslektet informasjon

- [Opprette etiketter og skrive ut ved hjelp av datamaskin](#)
 - [Strekkoder kompatibel med beskåret utskrift \(Windows\)](#)
 - [Strekkodedokument kompatibelt med beskåret utskrift \(Windows\)](#)
 - [Skrive ut strekkodeetiketter ved bruk av beskåret utskrift \(Windows\)](#)

Strekkoder kompatibel med beskåret utskrift (Windows)

Beslektede modeller : TD-4520DN

Spesifisering av strekkode

Egenskap	Spesifikasjon
Loddrett bredde	5 mm (minimum)
Vannrett bredde	Den smaleste streken: 0,5 mm (minimum)
Marg	10 ganger den smaleste linjebredden (minimum)
Farge	Svart
Bakgrunnsfarge	Hvit
Cellebredde (bredeste linje)	0,5 mm (minimum)

- Kode 39 / kode 3 av 9
- ITF/ ITF-14/ Interleaved 2 av 5
- GS1-128 (UCC/ EAN-128)
- Codabar (kode 2 av 7, NW-7)
- KODE 93
- KODE 128
- UPC-A
- UPC-E
- JAN-8/ EAN-8
- JAN-13/ EAN-13
- QR-kode ¹
- Datamatrix / GS1 Datamatrix ¹
- PDF417 ¹
- MaxiCode ¹



Beslektet informasjon

- [Skrive ut strekkodeetiketter ved bruk av beskåret utskrift \(Windows\)](#)

¹ tilgjengelig for forsendesetiketter

Strekkodedokument kompatibel med beskåret utskrift (Windows)

Beslektede modeller : TD-4520DN

For å bruke funksjonen for beskåret utskrift må du opprette et strekkodedokument og lagre det som en PDF-fil. Pass på at det endelige strekkodedokumentet i PDF-format oppfyller følgende krav:

Strekkodebetingelser for produktetiketter

Element	Tilstand
Totalt antall strekkoder	1-99 strekkoder.
Strekkodetype	Bruk kun strekkoder som er kompatibel med funksjonen for beskåret utskrift.
Strekkodeposisjon	Sørg for at strekkoder ikke er på skrå eller vinklet. De må være parallelle med toppen og bunnen av hver side. Kontroller at strekkodene starter i hjørnet øverst til venstre og går nedover kolonnen og fortsetter øverst i neste kolonne til høyre.

Strekkodeoppsett for produktetiketter

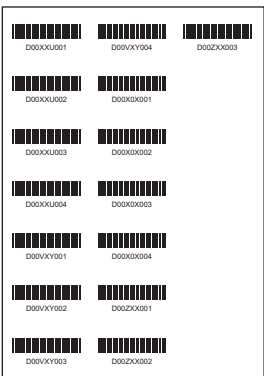
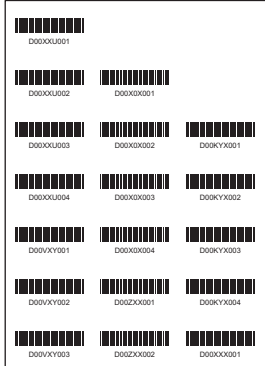
Riktig strekkodeoppsett	Feil strekkodeoppsett
	<p>Ikke identifisert (ikke rettet inn langs øvre marg)</p> 

Strekkodebetingelser for forsendesetiketter

Element	Tilstand
Totalt antall strekkoder	1-9 strekkoder.
Strekkodetype	Bruk kun strekkoder som er kompatibel med funksjonen for beskåret utskrift.
Strekkodeposisjon	Pass på at strekkodene er rette.

Strekkodeoppsett for forsendesetiketter

Beskjæring utføres når noen av de følgende betingelsene er oppfylt:

- Etiketten er omgitt av rette linjer.
- Etiketten har horisontale linjer som strekker seg over hele bredden av etiketten.
- Etiketten har vertikale linjer som strekker seg til etikettens fulle høyde.

Riktig strekkodeoppsett

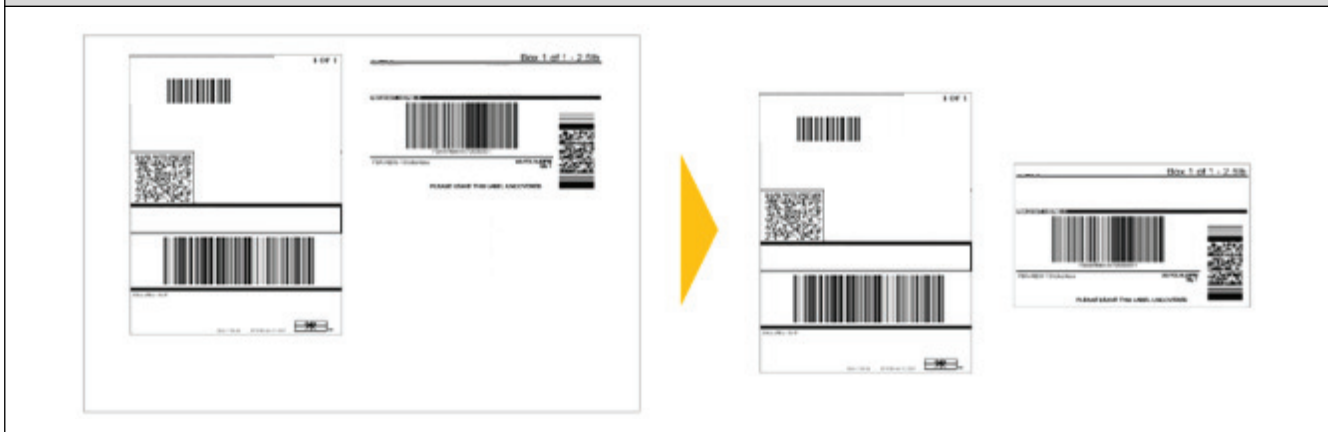

Beslektet informasjon

- Skrive ut strekkodeetiketter ved bruk av beskjært utskrift (Windows)

Skrive ut strekkodeetiketter ved bruk av beskåret utskrift (Windows)

Beslektede modeller : TD-4520DN

Pass på at skriveren er koblet til en datamaskin eller en mobil enhet via en USB-kabel eller nettverkstilkobling.

1. Åpne PDF-filen til strekkodedokumentet du vil skrive ut.
2. Klikk på **Fil > Skriv ut**.
3. Klikk på **Skriver**-rullegardinlisten og velg skriveren.
4. I delen **Sideskalering og -håndtering** velger du **Faktisk størrelse**.
5. Under **Retning**, velger du **Stående**-radioknappen.
6. Klikk på **Egenskaper**.
7. Klikk på **Grunnleggende**-fanen og gjør ett av følgende:
 - For utstansede etiketter, fjern markering i **Kutt ved**-avkrysningsboksen.
 - For kontinuerlige ruller, velg **Kutt ved**-avkrysningsboksen.

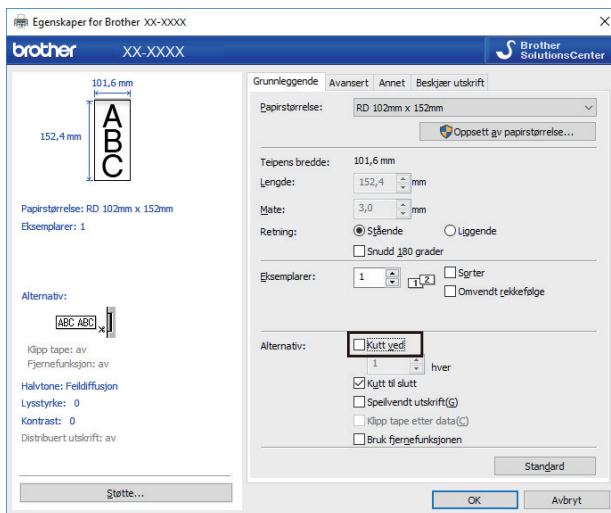

8. Klikk på **Beskjør utskrift**-fanen og velg **Skriver automatisk ut individuelle etiketter med strekkoder**-avkrysningsboksen.

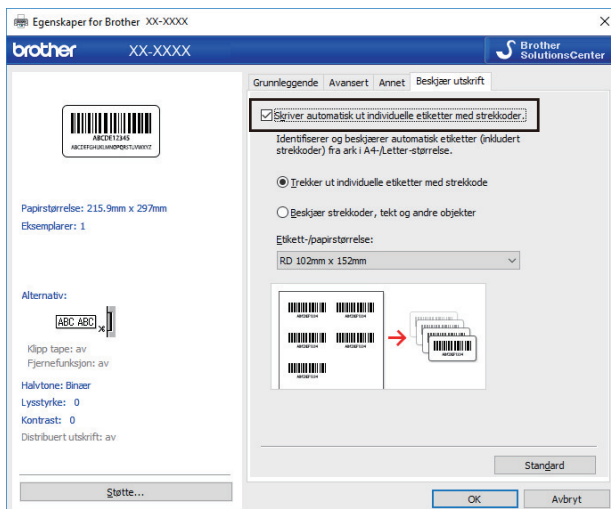

9. Velg **Trekker ut individuelle etiketter med strekkode**-alternativet for produktetiketter eller velg **Beskjør strekkoder, tekst og andre objekter**-alternativet for forsendesetiketter.
10. Klikk på **Etikett-/papirstørrelse**-rullegardinlisten og velg etikett eller papirstørrelse.

Dersom du velger **Beskjær strekkoder, tekst og andre objekter**-alternativet, er kun 102 mm bredt papir oppført.



Velg etikettstørrelsen som nærmest samsvarer den originale størrelsen på de beskjærte dataene. Vi anbefaler at du skriver ut en test før du skriver ut et stort antall etiketter.

11. Klikk på **OK**.

12. Skriv ut fra programmets utskriftsskjerm bilde.



-
- Ikke forstør eller reduser størrelsen på strekkodearket. Strekkodene blir muligens ikke identifisert på riktig måte.
 - Gjør følgende ved utskrift fra Acrobat Reader:
 - I delen **Sideskalering og -håndtering** fjerner du merkingen i **Velg papirkilde basert på PDF-sidestørrelse**-avkrysningsboksen.
 - Under **Retning**, velger du **Stående**-radioknappen.
-



Beslektet informasjon

- [Skrive ut strekkodeetiketter ved bruk av beskjært utskrift \(Windows\)](#)
-

Skrive ut etiketter ved hjelp av skriverdriveren (Windows)

1. Koble skriveren til en datamaskin.
2. Åpne dokumentet du vil skrive ut.
3. Velg utskriftskommandoen i applikasjonen.
4. Velg skriveren, og klikk på deretter på knappen for utskriftsegenskaper eller -innstillinger.
Vinduet for skriverdriver vises.
5. Endre skriverinnstillingene ved behov.
6. Klikk på **OK**.
7. Fullfør utskriftsoperasjonen.

Skriveren begynner å skrive ut. Når utskriften er fullført, går skriveren tilbake til modusen som var valgt før utskriften startet.



Beslektet informasjon

- [Opprette etiketter og skrive ut ved hjelp av datamaskin](#)

Skrive ut etiketter ved hjelp av mobile enheter

- [Installere mobilapper](#)

Installere mobilapper

Du kan bruke skriveren som en frittstående skriver, eller koble den til en mobil enhet. For å opprette og skrive ut etiketter direkte fra den mobile enheten må du installere Brothers mobilapplikasjoner og deretter koble skriveren til den mobile enheten via en USB-kabel. Kabelen selges separat.

- Last ned disse gratis Brother-appene fra Google Play:

Program	Funksjoner
Skrive ut SDK	Laste ned programvareutviklingssett (SDK) fra Brother Developer Center (https://support.brother.com/g/s/es/dev/en/index.html).

✓ Beslektet informasjon

- [Skrive ut etiketter ved hjelp av mobile enheter](#)

Overføre maler til skriveren (P-touch Transfer Manager) (Windows)

- [Overføre maler til skriveren ved hjelp av P-touch Transfer Manager \(Windows\)](#)
- [Distribuere maler som skal overføres til brukere uten å bruke P-touch Transfer Manager \(Windows\)](#)

Overføre maler til skriveren ved hjelp av P-touch Transfer Manager (Windows)

- [Merknader om bruk av P-touch Transfer Manager \(Windows\)](#)
- [Overføre maler fra datamaskinen til skriveren \(Windows\)](#)
- [Sikkerhetskopiere maler eller andre data som er lagret i skriveren \(Windows\)](#)
- [Slette skriverdata \(Windows\)](#)
- [Opprette overføringsfiler og overføringspakkefiler \(Windows\)](#)

Merknader om bruk av P-touch Transfer Manager (Windows)

Fordi enkelte P-touch Editor-funksjoner ikke er tilgjengelig med skriveren, må du være oppmerksom på følgende når du bruker P-touch Editor til å opprette maler.

Du kan se en forhåndsvisning av den utskrevne malen før den opprettede malen blir overført til skriveren.

Merknader om hvordan du lager maler

- Noe av teksten i malen som blir overført til skriveren, kan bli skrevet ut med lignende skrifter og tegn størrelser som er lastet inn på skriveren. Som følge av dette kan den utskrevne etiketten avvike fra bildet av malen som ble opprettet i P-touch Editor.
- Avhengig av tekstobjektinnstillingen kan tegn størrelsen reduseres automatisk eller en del av teksten vil kanskje ikke skrives ut. Hvis dette skjer, må du endre tekstobjektinnstillingen.
- Selv om tegn stiler kan brukes på enkelttegn med P-touch Editor, kan stiler bare brukes på en tekstblokk ved bruk av skriveren. I tillegg er enkelte tegn stiler utilgjengelige på skriveren.
- Bakgrunner angitt med P-touch Editor er ikke kompatible med skriveren.
- En P-touch Editor-layout som bruker den delte utskriftsfunksjonen (forstørring av etiketten og utskrift på to eller flere etiketter) kan ikke overføres.
- Bare den delen av etiketten som er innenfor utskriftsområdet skrives ut.
- Felter som går utenfor utskriftsområdet, vil kanskje ikke skrives ut på riktig måte.

Merknader om overføring av maler

- Den utskrevne etiketten kan avvike fra bildet som vises i forhåndsvisningsområdet i P-touch Transfer Manager.
- Hvis en todimensjonal strekkode som ikke er lastet inn på skriveren blir overført til skriveren, blir strekkoden konvertert til et bilde. Bildet av den konverterte strekkoden kan ikke redigeres.
- Alle overførte objekter som ikke kan redigeres av skriveren konverteres til bilder.
- Grupperte objekter konverteres til et enkelt punktgrafikkbilde.

Merknader om overføring av andre data enn maler

- Hvis antallet eller rekkefølgen av felt i en database endres og bare databasen (CSV-fil) overføres for å oppdatere den, vil databasen kanskje ikke kobles korrekt til malen. I tillegg må første linje med data i den overførte filen gjenkjennes av skriveren som "feltnavn".
- Logoer, symboler og grafikk som er lastet ned til skriveren, skaleres automatisk til den innebygde skriften eller et av de innebygde symbolene i biblioteket.



Beslektet informasjon

- [Overføre maler til skriveren ved hjelp av P-touch Transfer Manager \(Windows\)](#)

▲ [Hjem](#) > [Overføre maler til skriveren \(P-touch Transfer Manager\) \(Windows\)](#) > [Overføre maler til skriveren ved hjelp av P-touch Transfer Manager \(Windows\)](#) > [Overføre maler fra datamaskinen til skriveren \(Windows\)](#)

Overføre maler fra datamaskinen til skriveren (Windows)

Du kan overføre maler og andre data til skriveren og lagre sikkerhetskopier av dataene på datamaskinen.

For å bruke P-touch Transfer Manager må du først overføre malene som ble opprettet i P-touch Editor til P-touch Transfer Manager.



Beslektet informasjon

- [Overføre maler til skriveren ved hjelp av P-touch Transfer Manager \(Windows\)](#)
 - [Overføre malen til P-touch Transfer Manager \(Windows\)](#)
 - [Hovedvindu til P-touch Transfer Manager \(Windows\)](#)
 - [Overføre maler eller andre data fra datamaskinen til skriveren \(Windows\)](#)
-

► Hjem > Overføre maler til skriveren (P-touch Transfer Manager) (Windows) > Overføre maler til skriveren ved hjelp av P-touch Transfer Manager (Windows) > Overføre maler fra datamaskinen til skriveren (Windows) > Overføre malen til P-touch Transfer Manager (Windows)

Overføre malen til P-touch Transfer Manager (Windows)

1. Start P-touch Editor .

- **Windows 10 / Windows Server 2016:**

Klikk på **Start > Brother P-touch > P-touch Editor 5.2**, eller dobbeltklikk på **P-touch Editor 5.2**-ikonet på skrivebordet.

- **Windows 8 / Windows 8.1 / Windows Server 2012 / Windows Server 2012 R2:**

Klikk på **P-touch Editor 5.2**-ikonet på **Appar-skjerm** bildet, eller dobbeltklikk på **P-touch Editor 5.2**-ikonet på skrivebordet.

- **Windows 7 / Windows Server 2008 / Windows Server 2008 R2:**

Klikk på **Start > Alle programmer > Brother P-touch > P-touch Editor 5.2**, eller dobbeltklikk på **P-touch Editor 5.2**-ikonet på skrivebordet.

P-touch Editor starter.

2. Åpne malen du ønsker, eller opprett en etikettlayout.

3. Klikk på **Fil > Overfør mal > Overfør**.

Vinduet til P-touch Transfer Manager vises. En mal overføres til **Konfigurasjoner**-mappen.

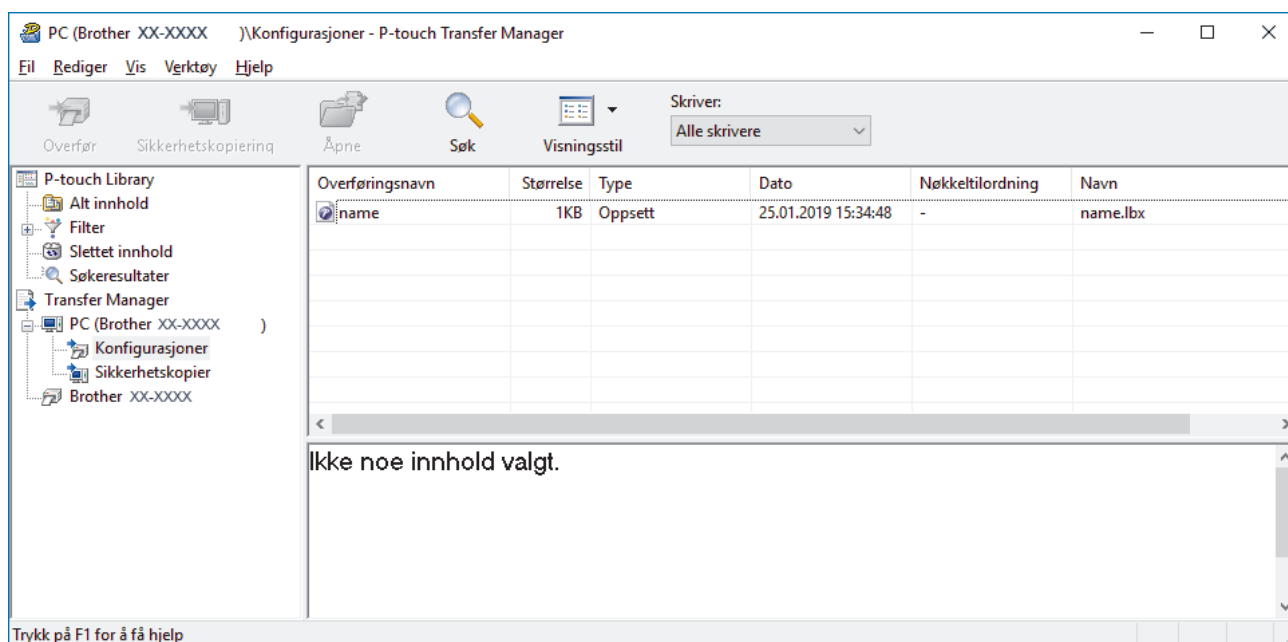

Beslektet informasjon

- [Overføre maler fra datamaskinen til skriveren \(Windows\)](#)

► Hjem > Overføre maler til skriveren (P-touch Transfer Manager) (Windows) > Overføre maler til skriveren ved hjelp av P-touch Transfer Manager (Windows) > Overføre maler fra datamaskinen til skriveren (Windows) > Hovedvindu til P-touch Transfer Manager (Windows)

Hovedvindu til P-touch Transfer Manager (Windows)

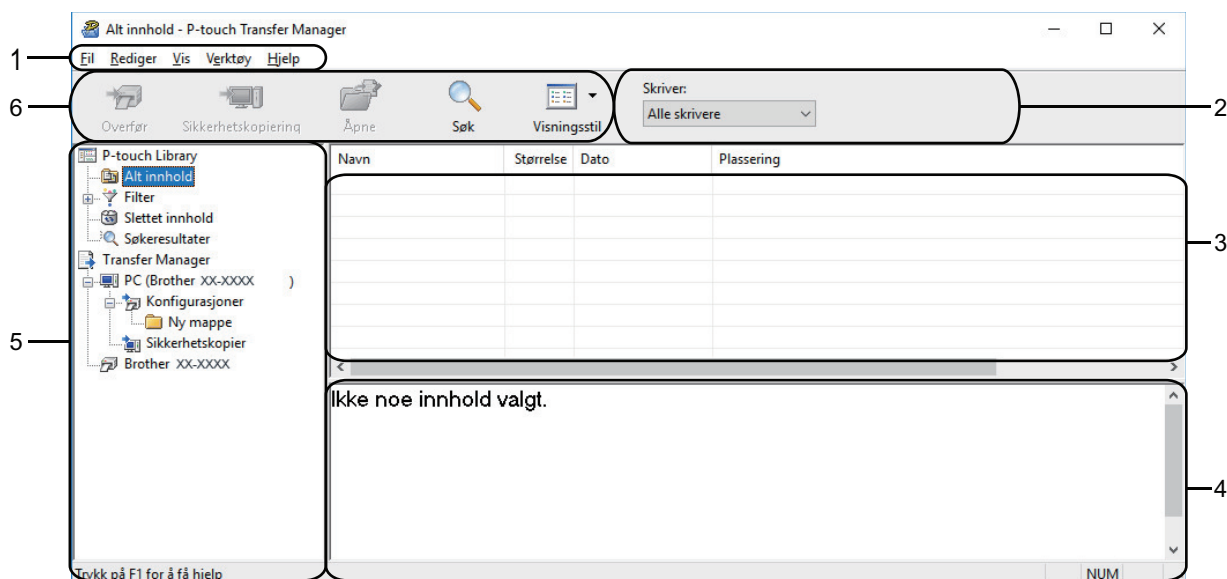

1. Menylinje

Gir tilgang til forskjellige kommandoer gruppert under hver menyttittel (menyene **Fil**, **Rediger**, **Vis**, **Verktøy** og **Hjelp**) i henhold til funksjonene deres.

2. Skrivervelger

Brukes til å velge en skriver å overføre dataene til. Når du velger en skriver, inneholder datalistene bare dataene som kan sendes til den valgte skriveren.

3. Malliste

Viser en liste over malene i den valgte mappen.

4. Forhåndsvisning

Viser en forhåndsvisning av malene i mallisten.



5. Mappeliste



Viser en liste over mapper og skrivere. Når du velger en mappe, vises malene i den valgte mappen i mallisten. Hvis du velger en skriver, vises gjeldende maler og andre data som er lagret i skriveren.

6. Verktøylinje

Gir tilgang til ofte brukte kommandoer.

Forklaringer av verktøylinjeikoner

Ikon	Knappenavn	Funksjon
	Overfør	Overfører maler og andre data fra datamaskinen til skriveren.
	Lagre overføringsfil (Når de ikke er koblet til en skriver)	Endrer filtype for dataene som skal overføres til andre programmer. Velg BLF for filtypen når du skriver ut etiketter med masselagringsmodus (USB), eller når du overfører dataene med BRAdmin Professional (LAN). Velg PDZ når du overfører data med Transfer Express (USB). De tilgjengelige grensesnittene varierer avhengig av modellen.
	Sikkerhetskopiering	Henter malene og andre data lagret på skriveren og lagrer dem på datamaskinen.
	Åpne	Åpner den valgte malen.

Ikon	Knappenavn	Funksjon
	Søk	Lar deg søke etter maler eller andre data som er registrert i P-touch Library.
	Visningsstil	Endrer filvisningsstil.



Beslektet informasjon

- Overføre maler fra datamaskinen til skriveren (Windows)
-

► Hjem > Overføre maler til skriveren (P-touch Transfer Manager) (Windows) > Overføre maler til skriveren ved hjelp av P-touch Transfer Manager (Windows) > Overføre maler fra datamaskinen til skriveren (Windows) > Overføre maler eller andre data fra datamaskinen til skriveren (Windows)

Overføre maler eller andre data fra datamaskinen til skriveren (Windows)

Du kan overføre maler, databaser og bilder fra datamaskinen til skriveren.



Hvis du vil overføre maler fra en mobil enhet til skriveren, ►► *Beslektet informasjon*

1. Koble skriveren til datamaskinen via en USB-kabel og slå på skriveren.
Skriverens modellnavn vises ved siden av et skriverikon i mappevisningen.
Hvis du velger skriveren i mappevisningen, vises gjeldende maler og andre data som er lagret i skriveren.



Hvis en skriver kobles fra eller er frakoblet, vises den ikke i mappevisningen.

2. Velg skriveren du vil overføre malen eller andre data til.

Overføringsnavn	Størrelse	Type	Dato	Nøkkeltildning	Navn
name	1KB	Oppsett	25.01.2019 15:34:48	-	name.lbx
CD	1KB	Oppsett	25.01.2019 15:36:23	-	CD.lbx
address	1KB	Oppsett	25.01.2019 15:36:53	-	address.lbx

Ikke noe innhold valgt.

Trykk på F1 for å få hjelp

3. Høyreklikk på **Konfigurasjoner**-mappen, velg **Ny**, og opprett en ny mappe.

Overføringsnavn	Størrelse	Type	Dato	Nøkkeltildning	Navn
-----------------	-----------	------	------	----------------	------

Ikke noe innhold valgt.

Oppretter ny mappe

4. Gjør ett av følgende:

- Dra malen eller andre data du vil overføre, og plasser dem i den nye mappen.
- Hvis du vil overføre flere maler eller andre data, drar du filene du vil overføre, og plasserer dem i den nye mappen. Hver fil blir tilordnet et nøkkelnummer (minneplasseringen i skriveren) når den plasseres i den nye mappen.

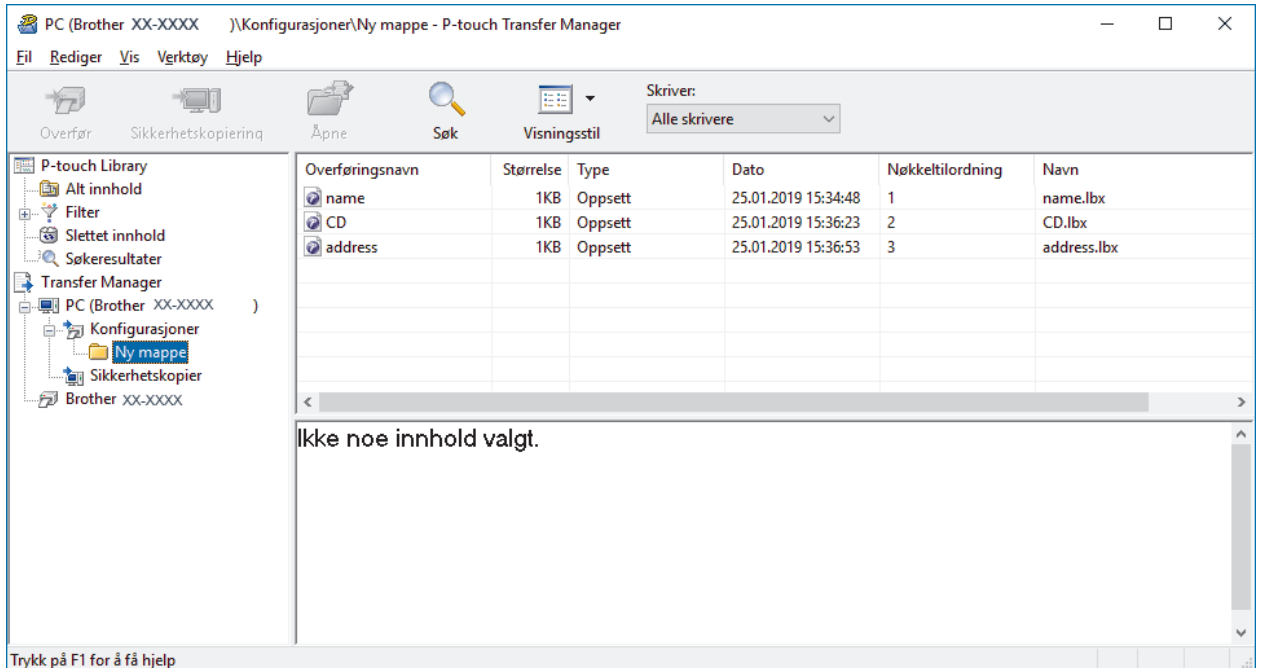

Datatype	Maksimalt antall overførbare elementer	Begrensningsdetaljer
Mal	255	Hver mal kan inneholde maksimalt 255 objekter.
Database	255	<ul style="list-style-type: none"> • Bare CSV-filer kan overføres. • Hver CSV-fil kan inneholde maksimum 65 000 poster.
Bilde (overførte symboler)	255	<ul style="list-style-type: none"> • Bare BMP-filer kan overføres. • Monokrome BMP-filer er anbefalt. • Størrelsesgrensen er 2560 x 2560 piksler. • Brede bilder kan beskjæres.



- Du kan kontrollere den tilgjengelige plassen i overføringsfilens minne ved å skrive ut rapporten for skriverinnstillinger. Se **Available memory (Tilgjengelig minne)** i rapporten om tilgjengelig plass. Den tilgjengelige plassen som vises i **Available memory: ****B (Tilgjengelig minne: ****B)**, kan avvike fra den faktiske tilgjengelige plassen.
- Du kan vise malene og andre data ved å velge:
 - Mappen i **Konfigurasjoner**-mappen
 - **Alt innhold**
 - Én av kategoriene under **Filter**, slik som **Oppsett**

5. Hvis du vil endre nøkkelnummeret som er tilordnet et element, høyreklikker du på elementet, velger **Nøkkeltilordning**-menyen og velger deretter ønsket nøkkelnummer.

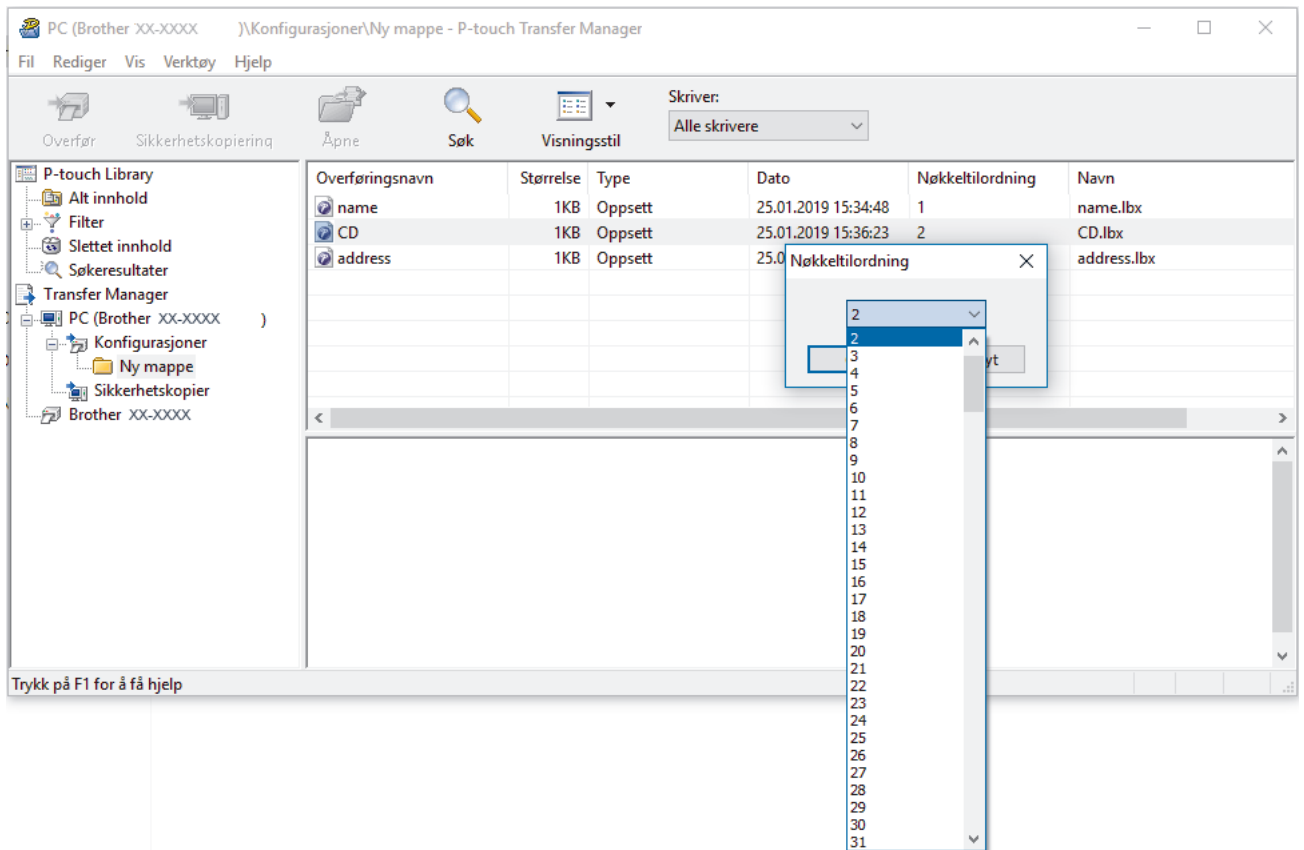

- Med unntak av dataene i databasene, blir alle overførte data til skriveren tilordnet et nøkkelnummer.
- Hvis malen eller andre data som overføres til skriveren, har samme nøkkelnummer som en annen mal som allerede er lagret i skriveren, overskriver den nye malen den gamle. Du kan bekrefte de tilordnede malnumrene som er lagret i skriveren ved å sikkerhetskopiere malene eller andre data.
- Hvis skriverminnet er fullt, fjerner du en eller flere maler fra skriverens minne.

6. Hvis du vil endre malnavn eller andre data som skal overføres, klikker du på ønsket element og skriver inn det nye navnet.

Antall tegn som brukes til malnavn, kan være begrenset avhengig av skrivermodellen.

7. Velg mappen som inneholder malene eller andre data du vil overføre, og klikk på **Overfør**.

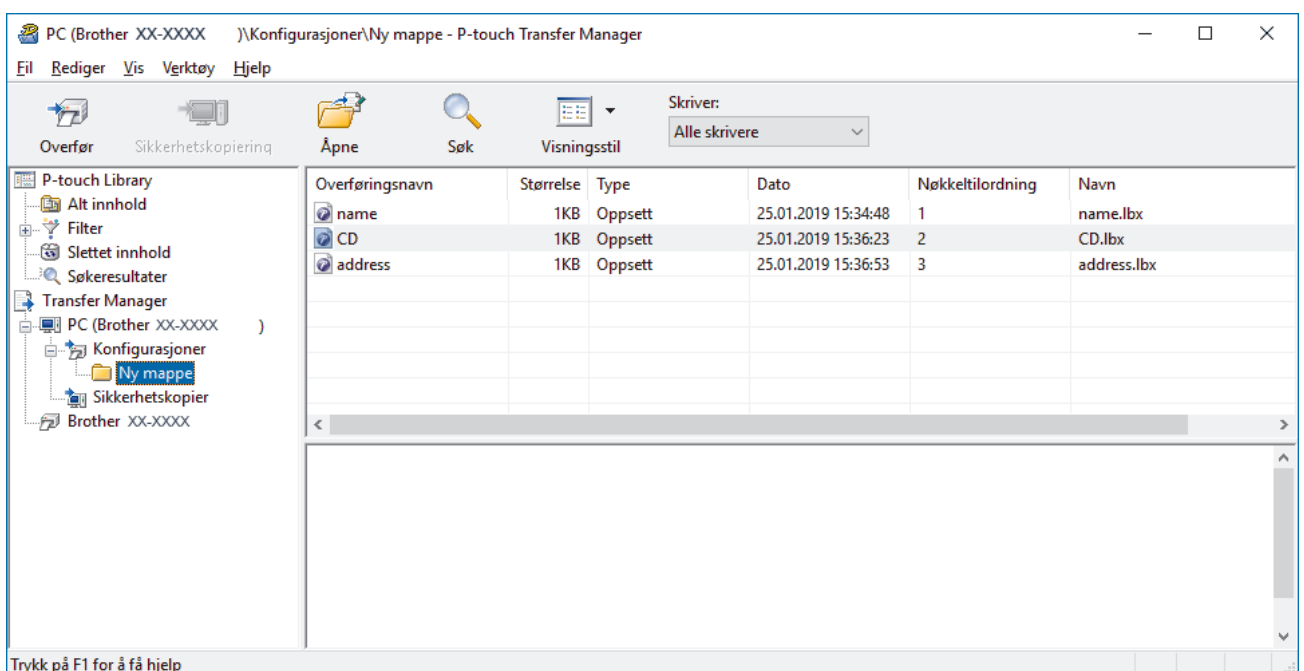

En bekreftelsesmelding vises.



- Du kan også overføre individuelle elementer til skriveren uten å legge dem til i en mappe. Velg malen eller andre data du vil overføre, og klikk på **Overfør**.
 - Flere elementer og mapper kan velges og overføres i én operasjon.
-

8. Klikk på **OK**.

De valgte elementene overføres til skriveren.



Beslektet informasjon

- [Overføre maler fra datamaskinen til skriveren \(Windows\)](#)
-

► Hjem > [Overføre maler til skriveren \(P-touch Transfer Manager\) \(Windows\)](#) > [Overføre maler til skriveren ved hjelp av P-touch Transfer Manager \(Windows\)](#) > Sikkerhetskopiere maler eller andre data som er lagret i skriveren (Windows)

Sikkerhetskopiere maler eller andre data som er lagret i skriveren (Windows)

Du kan hente maler eller andre data lagret på skriveren og lagre dem på datamaskinen.



- Sikkerhetskopierte maler eller andre data kan ikke redigeres på datamaskinen.
- Avhengig av skrivermodellen, kan muligens ikke sikkerhetskopierte maler eller data overføres mellom forskjellige modeller.

1. Koble til datamaskinen og skriveren, og slå på skriveren.

Skriverens modellnavn vises ved siden av et skriverikon i mappevisningen. Hvis du velger skriveren i mappevisningen, vises gjeldende maler og andre data som er lagret i skriveren.

2. Velg skriveren du vil sikkerhetskopiere fra, og klikk på **Sikkerhetskopiering**.

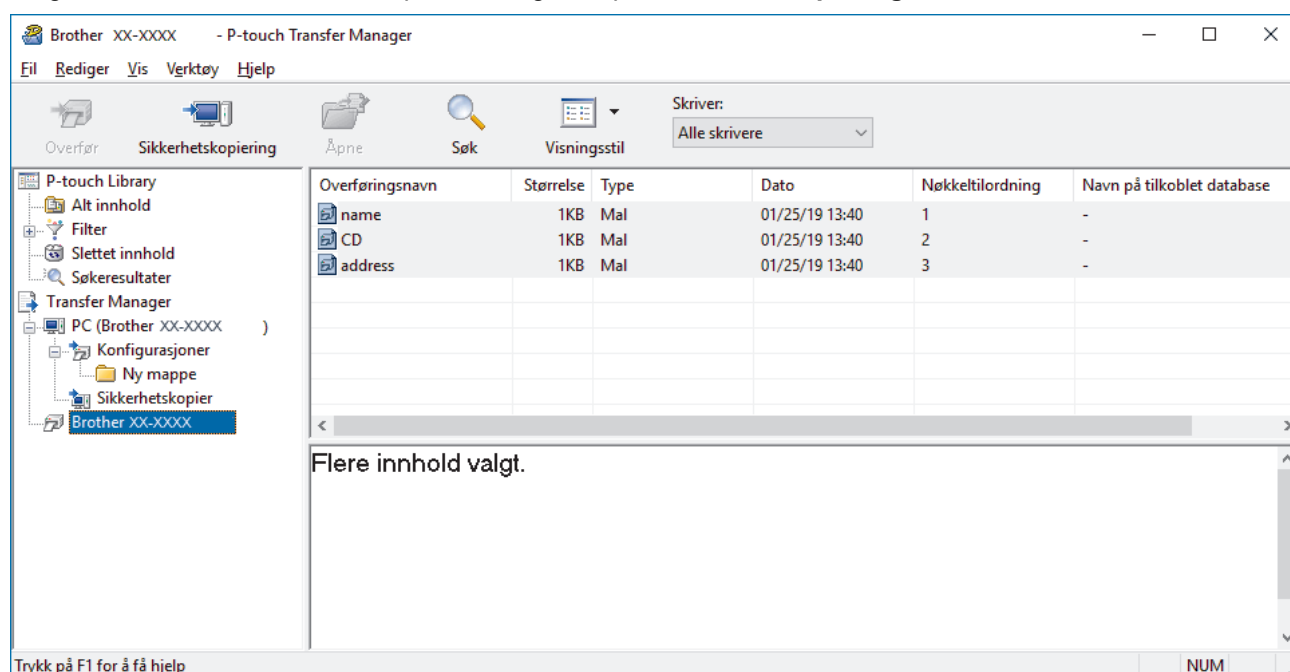

En bekreftelsesmelding vises.

3. Klikk på **OK**.

Det opprettes en ny mappe under skriveren i mappevisningen. Mappenavnet er basert på datoen og klokkeslettet til sikkerhetskopien. Alle skriverens maler og andre data overføres til den nye mappen og lagres på datamaskinen.



Beslektet informasjon

- [Overføre maler til skriveren ved hjelp av P-touch Transfer Manager \(Windows\)](#)

Slette skriverdata (Windows)

Du kan slette alle maler eller andre data som er lagret på skriveren.

1. Koble til datamaskinen og skriveren, og slå på skriveren.
Skriverens modellnavn vises ved siden av et skriverikon i mappevisningen.
2. Høyreklikk på skriveren og velg **Slett alle**-menyen.

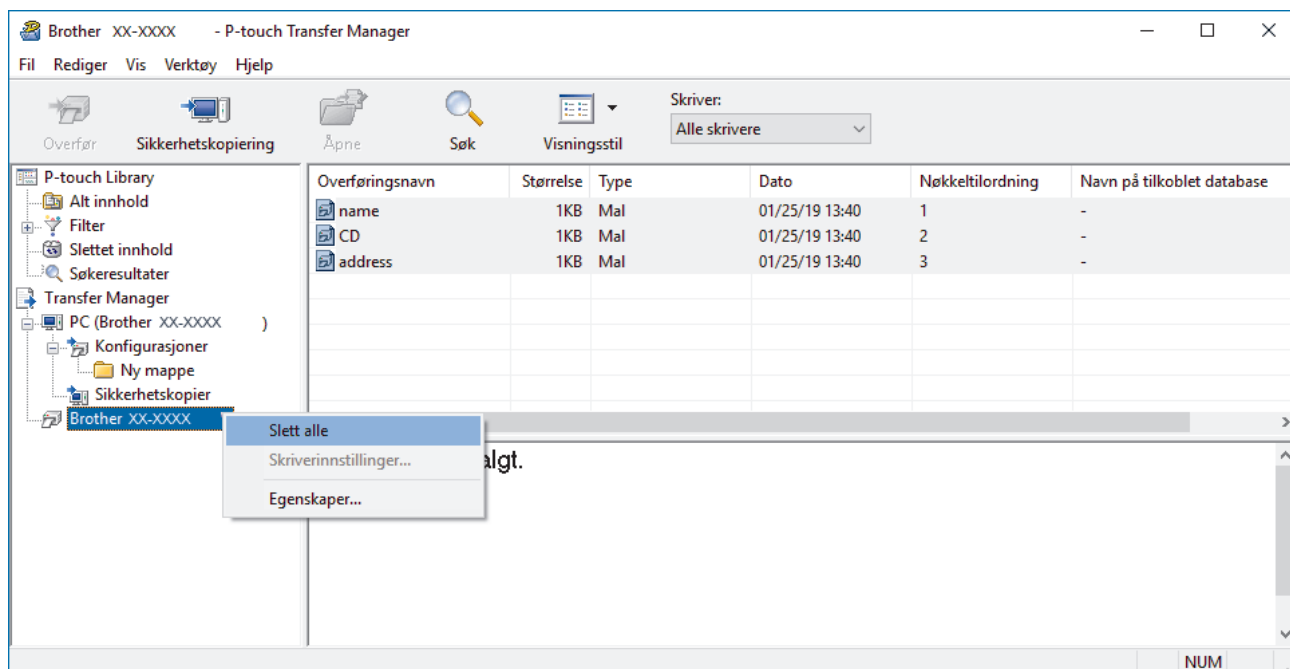

En bekreftelsesmelding vises.

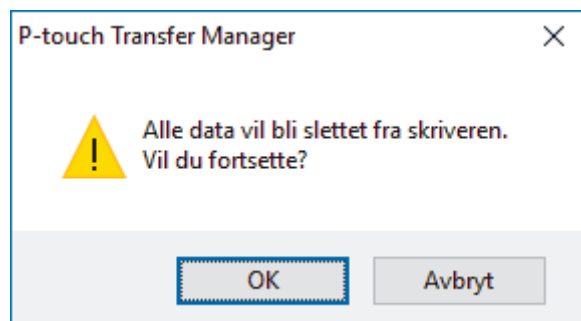

3. Klikk på **OK**.
Alle maler og andre data lagret på skriveren slettes.

✓ Beslektet informasjon

- [Overføre maler til skriveren ved hjelp av P-touch Transfer Manager \(Windows\)](#)

Opprette overføringsfiler og overføringspakkefiler (Windows)

Bruk P-touch Transfer Manager til å lagre maldata opprettet ved bruk av P-touch Editor i BLF-format eller PDZ-format, og overfør disse filene i dette formatet til en skriver over et nettverk, fra en datamaskin eller mobil enhet. Du kan også skrive ut filer i BLF-formatet ved å bruke masselagringsmodus.

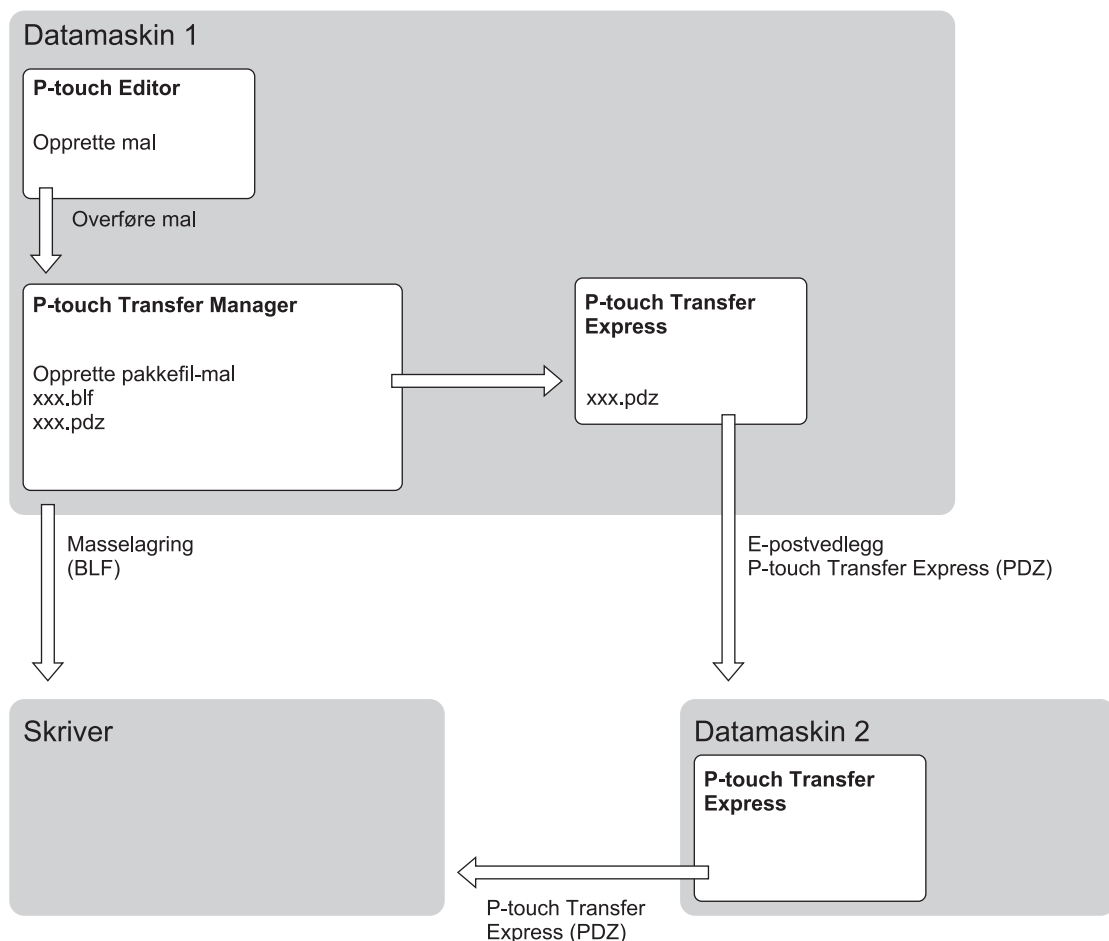

Maloverføringsmetode		Filformat
Fra en datamaskin	P-touch Transfer Express	PDZ
	Masselagring	BLF

1. Lag malen med P-touch Editor, og overfør den deretter til P-touch Transfer Manager.



- For mer informasjon ►► *Beslektet informasjon*
- Når en ny mal overføres, må du sørge for å angi et nøkkeltildordningsnummer (i P-touch Transfer Manager) som ikke er i bruk. Hvis det angitte Nøkkeltildordning-nummeret allerede er i bruk, vil den eksisterende malen bli overskrevet av den nye.

2. Uten å koble skriveren til datamaskinen, velger du **Konfigurasjoner**-mappen i P-touch Transfer Manager-vinduet og velger deretter malen du vil lagre.



Du kan velge flere maler samtidig.

3. Klikk på **Fil** > **Lagre overføringsfil**.

MERK

Lagre overføringsfil-knappen vises når skriveren er koblet fra datamaskinen eller er frakoblet.



- Hvis du klikker på **Lagre overføringsfil**-knappen etter at du har valgt **Konfigurasjoner**, blir alle maler i mappen lagret som overføringsfilen (BLF) eller overføringspakkefilen (PDZ).
 - Flere maler kan samles i en enkel overføringsfil (BLF) eller overføringspakkefil (PDZ).
-

4. I **Filtype**-feltet, velger du malformatet du ønsker og skriver deretter inn navnet og lagrer malen.



Beslektet informasjon

- [Overføre maler til skriveren ved hjelp av P-touch Transfer Manager \(Windows\)](#)

Relaterte temaer:

- [Overføre malen til P-touch Transfer Manager \(Windows\)](#)
-

Distribuere maler som skal overføres til brukere uten å bruke P-touch Transfer Manager (Windows)

Du kan overføre maler til skriveren ved hjelp av P-touch Transfer Express. Administratoren oppretter først en mal, deretter distribueres denne malen sammen med P-touch Transfer Express. Du kan da bruke P-touch Transfer Express til å overføre malen direkte til skriveren.

For å laste ned den nyeste versjonen av P-touch Transfer Express går du til modellens **Nedlastinger** side på nettstedet for Brothers kundestøtte på support.brother.com.



- Når en ny mal overføres, må du sørge for å angi et nøkkeltildningsnummer (i P-touch Transfer Manager) som ikke er i bruk. Hvis det angitte Nøkkeltildningsnummeret allerede er i bruk, vil den eksisterende malen bli overskrevet av den nye.
- Denne funksjonen forutsetter USB-tilkobling.

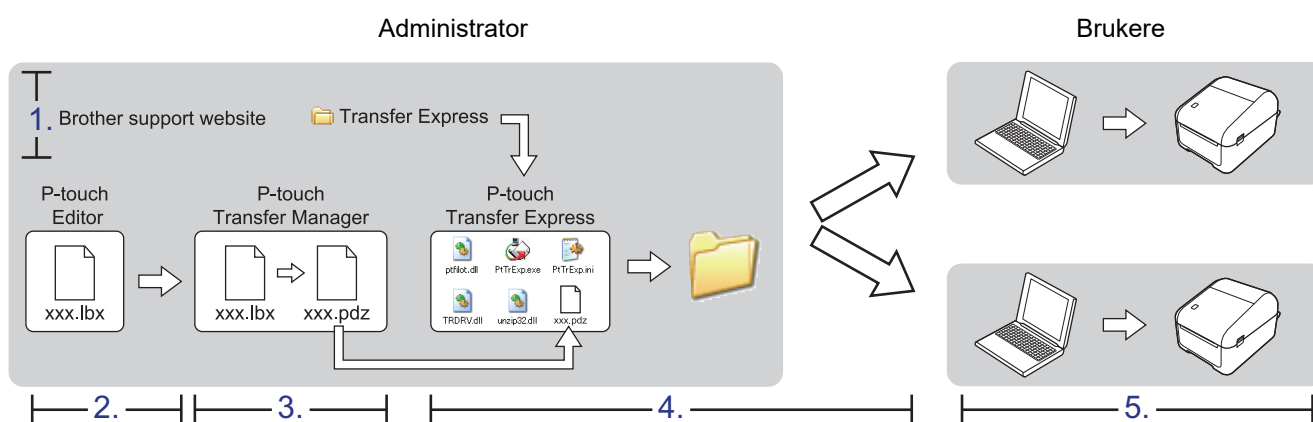

- >> [Administratoroppgaver](#)
- >> [Brukeroppgaver](#)

Administratoroppgaver

- >> [Klargjøre P-touch Transfer Express](#)
- >> [Overføre malen til P-touch Transfer Manager](#)
- >> [Lagre malen som en overføringspakkefil \(PDZ\)](#)
- >> [Distribuere overføringspakkefilen \(PDZ\) og P-touch Transfer Express til andre](#)

Klargjøre P-touch Transfer Express

Skriverdriveren må installeres før P-touch Transfer Express brukes.



P-touch Transfer Express er bare tilgjengelig på engelsk.

1. Last ned P-touch Transfer Express til en valgfri plassering på datamaskinen.
2. Pakk ut den nedlastede filen (ZIP).

Overføre malen til P-touch Transfer Manager

1. Start P-touch Editor 
 - **Windows 10 / Windows Server 2016:**
Klikk på **Start > Brother P-touch > P-touch Editor 5.2**, eller dobbeltklikk på **P-touch Editor 5.2**-ikonet på skrivebordet.
 - **Windows 8 / Windows 8.1 / Windows Server 2012 / Windows Server 2012 R2:**

Klikk på **P-touch Editor 5.2**-ikonet på **Appar**-skjermbildet, eller dobbeltklikk på **P-touch Editor 5.2**-ikonet på skrivebordet.

- **Windows 7 / Windows Server 2008 / Windows Server 2008 R2:**

Klikk på **Start > Alle programmer > Brother P-touch > P-touch Editor 5.2**, eller dobbeltklikk på **P-touch Editor 5.2**-ikonet på skrivebordet.

P-touch Editor starter.

2. Åpne malen du ønsker.
3. Klikk på **Fil > Overfør mal > Overfør**.

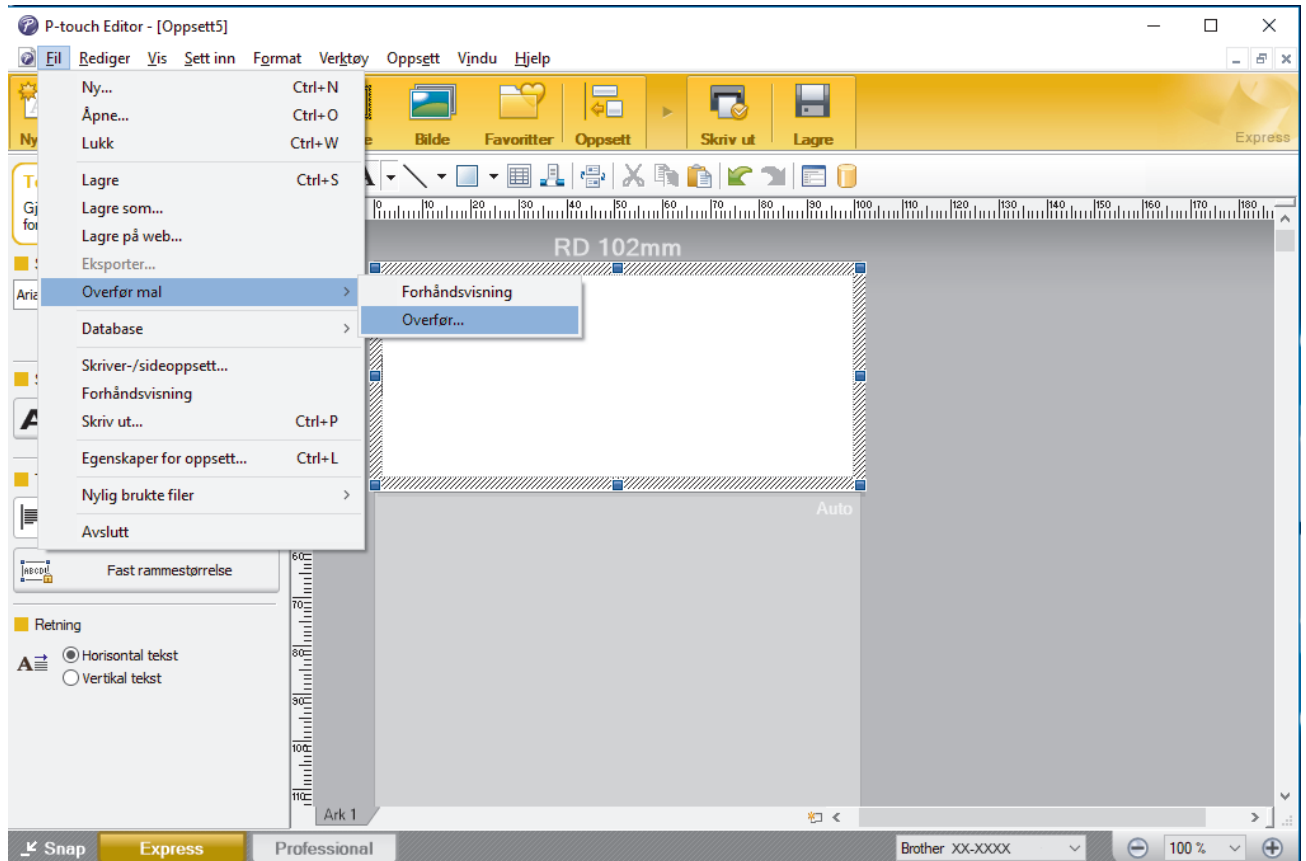

Malen overføres til P-touch Transfer Manager. P-touch Transfer Manager starter.

Lagre malen som en overføringspakkefil (PDZ)

For å opprette en fil i et format som kan brukes av P-touch Transfer Express må du lagre malen som en overføringspakkefil (PDZ).

1. Velg **Konfigurasjoner**-mappen i vinduet til P-touch Transfer Manager.
2. Velg malene du vil distribuere.
3. Klikk på **Fil > Lagre overføringsfil**.



- **Lagre overføringsfil**-alternativet vises kun dersom skriveren er koblet fra datamaskinen eller er frakoblet.
- Hvis du klikker på **Lagre overføringsfil**-alternativet etter du har valgt **Konfigurasjoner**-mappen eller en opprettet mappe, blir alle maler i mappen lagret som overføringspakkefil (PDZ).
- Flere maler kan samles i én overføringspakkefil (PDZ).

4. Skriv navnet og klikk på **Lagre**.

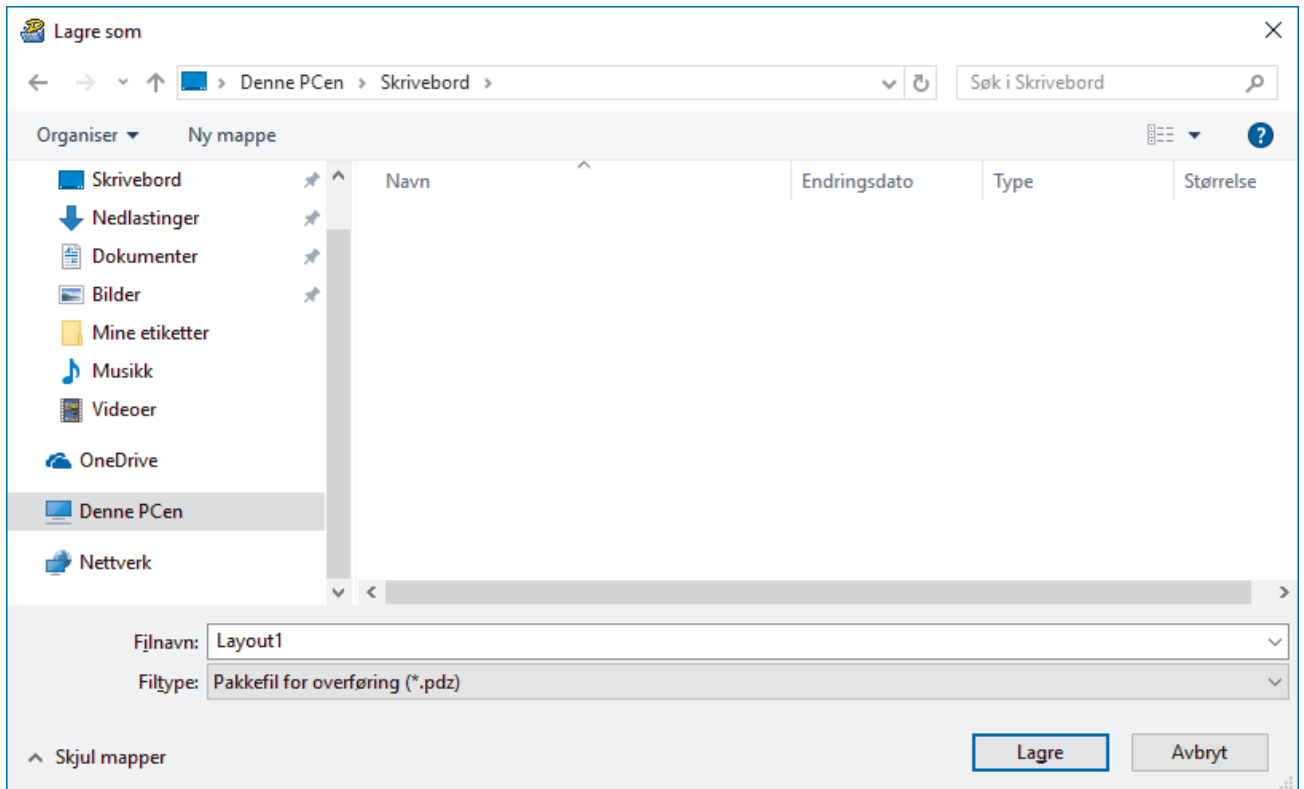

Malen blir lagret som en overføringspakkefil (PDZ).

Distribuere overføringspakkefilen (PDZ) og P-touch Transfer Express til andre



Dersom du allerede har lastet ned P-touch Transfer Express, er det ikke nødvendig for administratoren å sende Transfer Express-mappen. I dette tilfellet kan du ganske enkelt flytte den distribuerte overføringspakkefilen til den nedlastede mappen og deretter dobbeltklikke på PtTrExp.exe.

1. Flytt overføringspakkefilen (PDZ) til nedlastingsmappen.

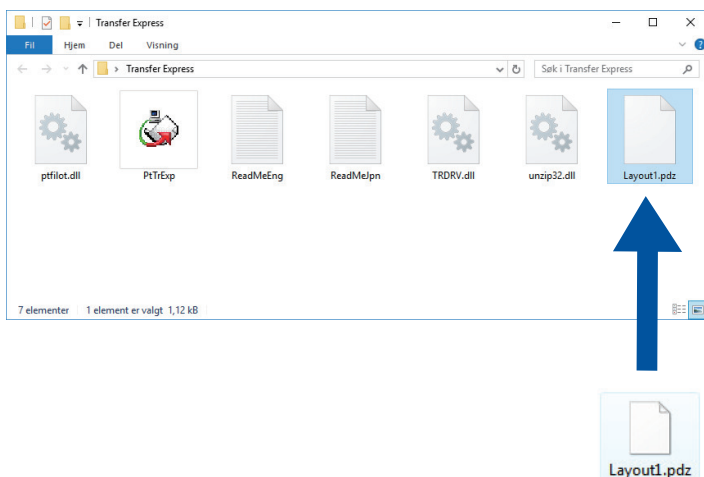

2. Distribuer alle filene i nedlastinger-mappen til andre.

Brukeroppgaver

Overføre overføringspakkefilen (PDZ) til skriveren

Du kan overføre overføringspakkefilen (PDZ) til skriveren ved å bruke P-touch Transfer Express mottatt fra administratoren.



Ikke slå av strømmen når du overfører maler.

1. Slå på skriveren.
2. Koble skriveren til datamaskinen ved å bruke en USB-kabel.
3. Dobbelklikk på **PtTrExp.exe**-filen mottatt fra administrator.
4. Gjør ett av følgende:
 - For å overføre en enkel overføringspakkefil (PDZ) innenfor mappen som inneholder **PtTrExp.exe**-filen må du klikke på **Transfer**.
 - For å overføre flere overføringspakkefiler (PDZ) innenfor mappen som inneholder **PtTrExp.exe**-filen gjør du følgende:
 - a. Klikk på **Browse**.

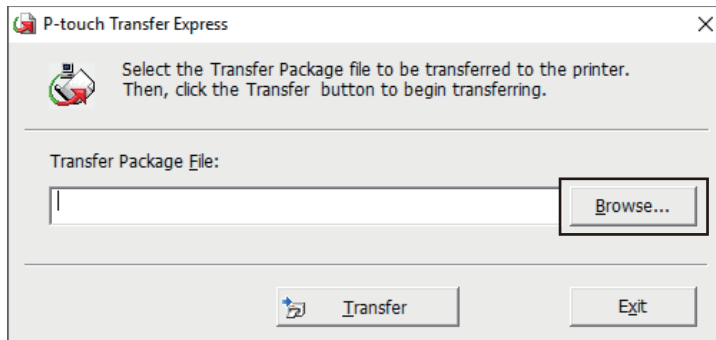

- b. Velg overføringspakkefilen som skal overføres, og klikk deretter på **Åpne**.
 - c. Klikk på **Transfer**.
 - d. Klikk på **Yes**.
5. Når du er ferdig, klikker du på **OK**.



Beslektet informasjon

- [Overføre maler til skriveren \(P-touch Transfer Manager\) \(Windows\)](#)

Lagre eller administrere maler (P-touch Library)

- [Redigere maler ved hjelp av P-touch Library \(Windows\)](#)
- [Skriv ut maler ved hjelp av P-touch Library \(Windows\)](#)
- [Søke etter maler ved hjelp av P-touch Library \(Windows\)](#)

Redigere maler ved hjelp av P-touch Library (Windows)



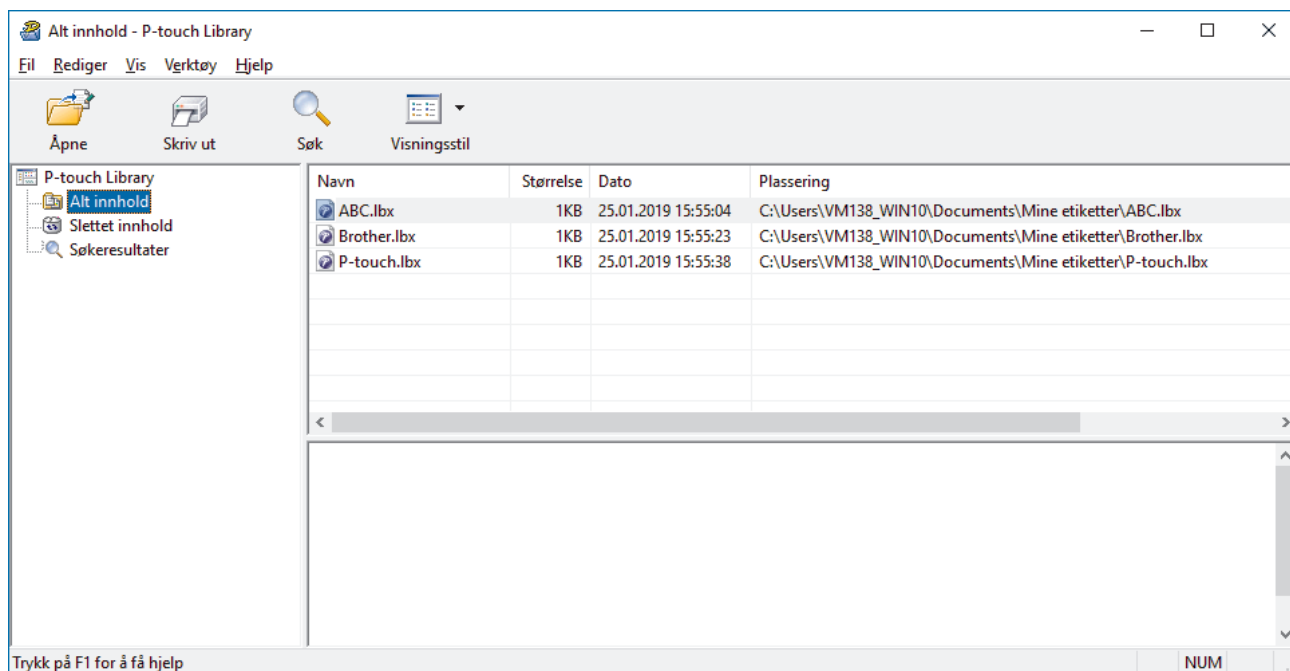

1. Start P-touch Library.

- **Windows 10 / Windows Server 2016:**
Klikk på **Start > Brother P-touch > P-touch Library 2.3**.
- **Windows 8 / Windows 8.1 / Windows Server 2012 / Windows Server 2012 R2:**
Klikk på **P-touch Library 2.3**-ikonet på **Appar**-skjermbildet.
- **Windows 7 / Windows Server 2008 / Windows Server 2008 R2:**
Klikk på **Start > Alle programmer > Brother P-touch > P-touch Tools > P-touch Library 2.3**.

Hovedvinduet vises.



Oversikt over ikonene på verktøylinjen

Ikon	Knappenavn	Funksjon
	Åpne	Åpner den valgte malen.
	Skriv ut	Skriver ut den valgte malen med skriveren.
	Søk	Her kan du søke etter maler som er registrert i P-touch Library.
	Visningsstil	Endrer filvisningsstil.

2. Velg malen du vil redigere, og klikk på **Åpne**.

Malens tilknyttede program starter slik at du kan redigere malen.



Beslektet informasjon

- [Lagre eller administrere maler \(P-touch Library\)](#)

Skriv ut maler ved hjelp av P-touch Library (Windows)

1. Start P-touch Library.

- **Windows 10 / Windows Server 2016:**

Klikk på **Start > Brother P-touch > P-touch Library 2.3**.

- **Windows 8 / Windows 8.1 / Windows Server 2012 / Windows Server 2012 R2:**

Klikk på **P-touch Library 2.3**-ikonet på **Appar**-skjermbildet.

- **Windows 7 / Windows Server 2008 / Windows Server 2008 R2:**

Klikk på **Start > Alle programmer > Brother P-touch > P-touch Tools > P-touch Library 2.3**.

Hovedvinduet vises.

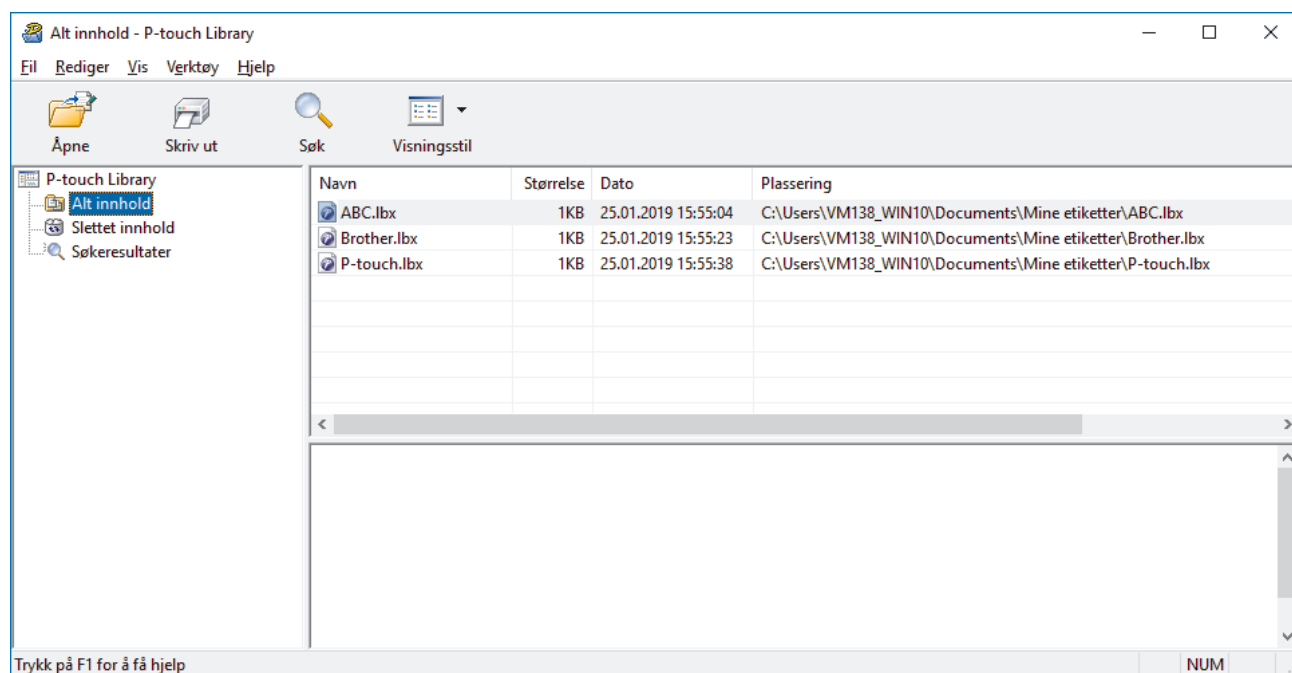

2. Velg malen du vil skrive ut og klikk på **Skriv ut**.

Den tilkoblede skriveren skriver ut malen.



Beslektet informasjon

- [Lagre eller administrere maler \(P-touch Library\)](#)

Søke etter maler ved hjelp av P-touch Library (Windows)

Du kan søke etter maler som er registrert i P-touch Library.

1. Start P-touch Library.

- **Windows 10 / Windows Server 2016:**

Klikk på **Start > Brother P-touch > P-touch Library 2.3**.

- **Windows 8 / Windows 8.1 / Windows Server 2012 / Windows Server 2012 R2:**

Klikk på **P-touch Library 2.3**-ikonet på **Appar**-skjermbildet.

- **Windows 7 / Windows Server 2008 / Windows Server 2008 R2:**

Klikk på **Start > Alle programmer > Brother P-touch > P-touch Tools > P-touch Library 2.3**.

Hovedvinduet vises.

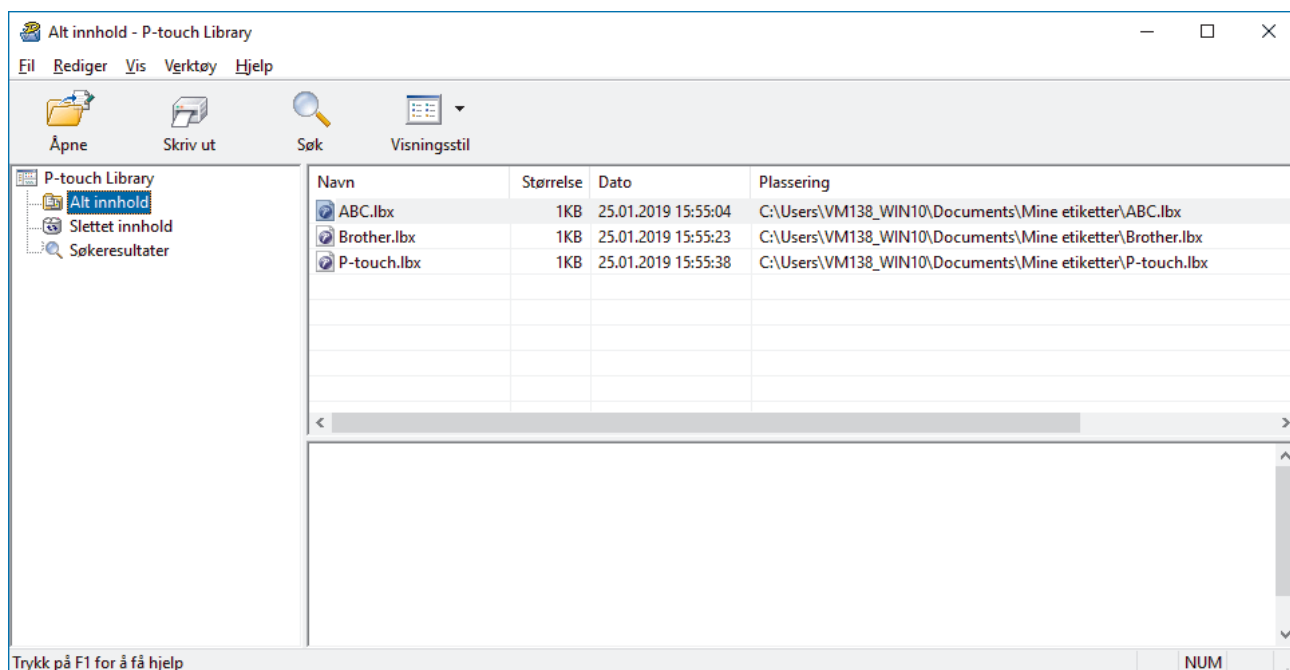

2. Klikk på **Søk**.

Søk-dialogboksen vises.

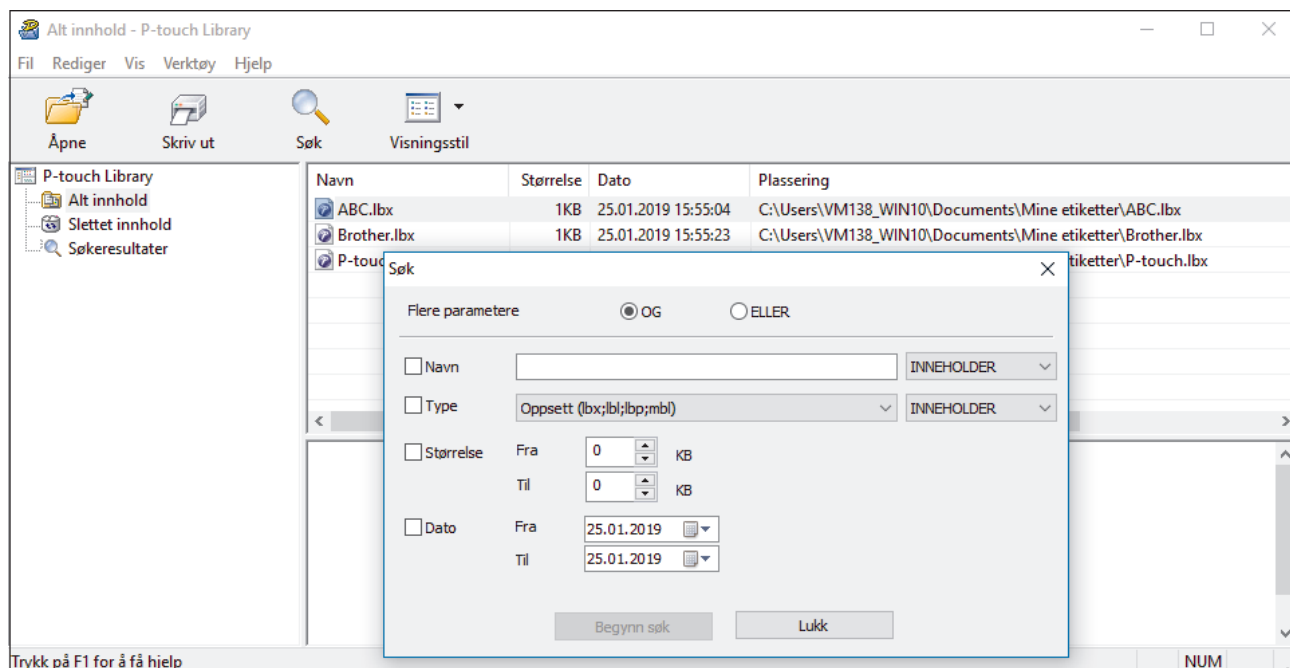

3. Angi søkekriteriene.

Følgende søkekriterier er tilgjengelige:

Innstillinger	Detaljer
Flere parametere	Bestemmer hvordan programmet søker når flere kriterier er angitt. Hvis du velger OG , søker programmet etter filer som oppfyller alle kriteriene. Hvis du velger ELLER , søker programmet etter filer som oppfyller noen av kriteriene.
Navn	Søk etter en mal ved å spesifisere filnavnet.
Type	Søk etter en mal ved å spesifisere filtypen.
Størrelse	Søk etter en mal ved å spesifisere filstørrelsen.
Dato	Søk etter en mal ved å spesifisere fildatoen.

4. Klikk på **Begynn søk**.

Søket begynner, og søkeresultatene vises.

5. Lukk **Søk**-dialogboksen.

Klikk på **Søkeresultater** i mappevisningen for å bekrefte søkeresultatene.



Du kan registrere maler i P-touch Library ved å dra og slippe dem i **Alt innhold**-mappen eller i mappelisten.



Beslektet informasjon

- [Lagre eller administrere maler \(P-touch Library\)](#)

Nettverk

Beslektede modeller : TD-4420DN/TD-4520DN

- [Finn ut mer om programvare og verktøy for nettverksadministrering](#)
- [Endre skriverinnstillinger ved bruk av webbasert administrasjon](#)

Finn ut mer om programvare og verktøy for nettverksadministrering

Beslektede modeller : TD-4420DN/TD-4520DN

Webbasert administrasjon

Webbasert administrasjon er et verktøy som bruker en standard webleser til å administrere maskinen ved hjelp av Hyper Text Transfer Protocol (HTTP) eller Hyper Text Transfer Protocol over Secure Socket Layer (HTTPS). Skriv inn maskinens IP-adresse i webleseren for å få tilgang til og endre innstillingene for utskriftsserveren.

BRAdmin Light (Windows)

BRAdmin Light er et verktøy for innledende konfigurering av nettverkstilsluttede Brother-skrivere. Dette verktøyet kan søke etter Brother-skrivere på nettverket, vise status og konfigurere de grunnleggende nettverksinnstillingene, for eksempel IP-adresse.

Gå til modellens **Nedlastinger**-side på webområdet for Brothers kundestøtte på support.brother.com for å laste ned BRAdmin Light.



Hvis du bruker en brannmur, antispionvare eller antivirusprogramvare, må du deaktivere dem midlertidig. Så snart du er sikker på at du kan skrive ut, aktiverer du dem igjen.

BRAdmin Professional (Windows)

BRAdmin Professional er et verktøy for mer avansert administrasjon av nettverkstilsluttede Brother-skrivere. Dette verktøyet kan søke etter Brother-skrivere i nettverket og vise statusen for skriverne i et brukervennlig skjermbilde (i Windows Utforsker-stil), som endrer farge for å identifisere statusen til hver skriver. Du kan konfigurere nettverks- og skriverinnstillinger og oppdatere enhetens fastvare via en Windows-datamaskin på LAN-nettverket ditt. BRAdmin Professional kan også logge aktiviteten til Brother-skrivere på nettverket og eksportere loggdata.

Gå til modellens **Nedlastinger**-side på nettstedet for Brothers kundestøtte på support.brother.com for å laste ned den nyeste versjonen av Brothers BRAdmin Professional.



- Nodenavnet vises i det åpne BRAdmin Professional-vinduet.
Standard nodenavn er "BRNxxxxxxxxxxxx". ("xxxxxxxxxxxx" er basert på skriverens MAC-adresse/Ethernet-adresse.)
- Hvis du bruker en brannmur, antispionvare eller antivirusprogramvare, må du deaktivere dem midlertidig. Så snart du er sikker på at du kan skrive ut, aktiverer du dem igjen.



Beslektet informasjon

- [Nettverk](#)

Oppdatere

- [Oppdatere P-touch Editor \(Windows\)](#)
- [Oppdatere fastvaren](#)

Oppdatere P-touch Editor (Windows)

Installer skriverdriveren før du oppdaterer P-touch Editor.

1. Start P-touch Update Software.

- **Windows 10 / Windows Server 2016:**

Klikk på **Start > Brother P-touch > P-touch Update Software**, eller dobbeltklikk på **P-touch Update Software**-ikonet på skrivebordet.

- **Windows 8 / Windows 8.1 / Windows Server 2012 / Windows Server 2012 R2:**

Klikk på **P-touch Update Software**-ikonet på **Appar**-skjermbildet, eller dobbeltklikk på **P-touch Update Software**-ikonet på skrivebordet.

- **Windows 7 / Windows Server 2008 / Windows Server 2008 R2:**

Klikk på **Start > Alle programmer > Brother P-touch > P-touch Update Software**, eller dobbeltklikk på **P-touch Update Software**-ikonet på skrivebordet.

2. Klikk på **Programvareoppdatering**-ikonet.

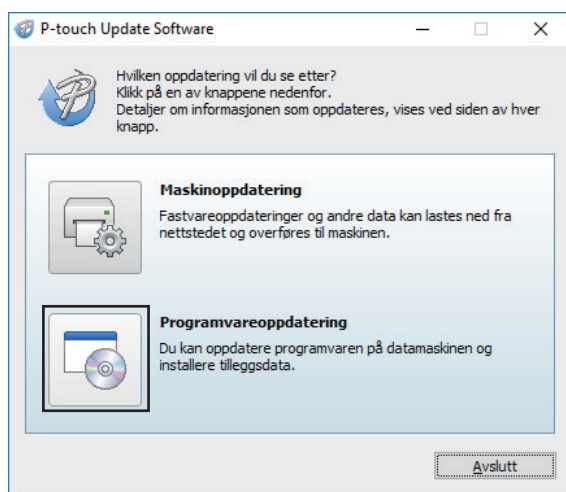

3. Velg alternativene **Skriver** og **Språk**, velg avkryssningsboksen ved siden av P-touch Editor og klikk på **Installer**.

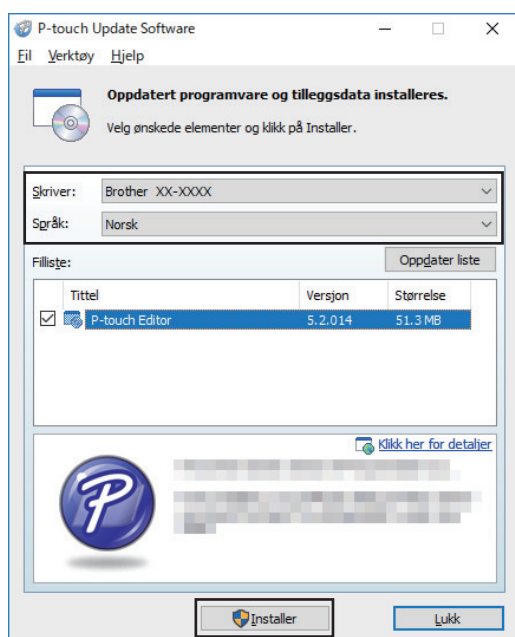

Når du er ferdig, vises en bekreftelsesdialog.



Beslektet informasjon

- Oppdatere

Oppdatere fastvaren

- Du må installere skriverdriveren før du oppdaterer fastvaren.
- Ikke slå av strømmen når du overfører data eller oppdaterer fastvare.
- Hvis et annet program kjører, må du avslutte det.

1. Slå på skriveren og koble til USB-kabelen.
2. Start P-touch Update Software.
 - **Windows 10 / Windows Server 2016:**
Klikk på **Start > Brother P-touch > P-touch Update Software**, eller dobbeltklikk på **P-touch Update Software**-ikonet på skrivebordet.
 - **Windows 8 / Windows 8.1 / Windows Server 2012 / Windows Server 2012 R2:**
Klikk på **P-touch Update Software**-ikonet på **Appar**-skjermbildet, eller dobbeltklikk på **P-touch Update Software**-ikonet på skrivebordet.
 - **Windows 7 / Windows Server 2008 / Windows Server 2008 R2:**
Klikk på **Start > Alle programmer > Brother P-touch > P-touch Update Software**, eller dobbeltklikk på **P-touch Update Software**-ikonet på skrivebordet.
3. Klikk på **Maskinoppdatering**-ikonet.

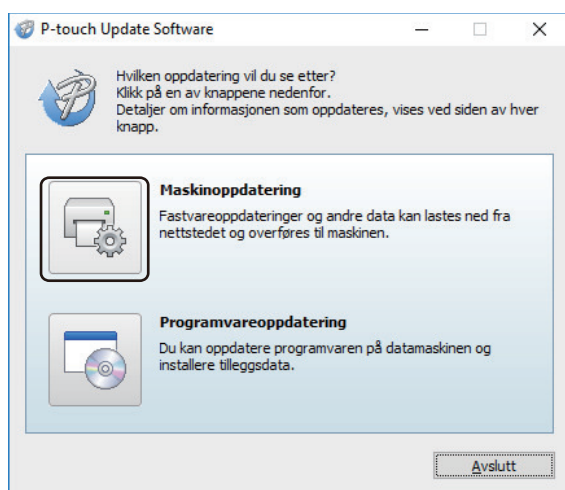

4. Velg **Skriver**-alternativet, pass på at maskinen er tilkoblet riktig og klikk på **OK**.

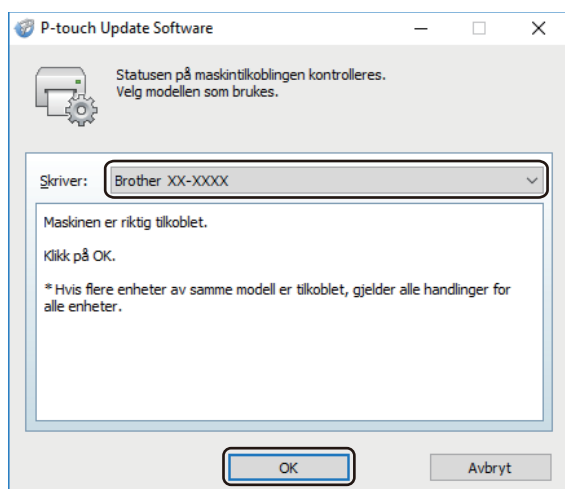

5. Velg **Språk**-alternativet, velg avkrysningsboksen ved siden av fastvaren du vil oppdatere til og klikk på **Overfør**.

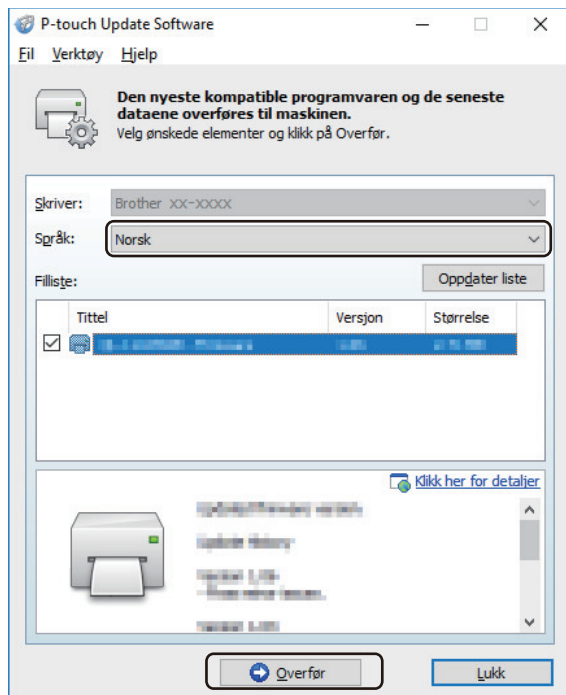

MERK

Ikke slå av skriveren eller koble fra kabelen under dataoverføring.

6. Kontroller innholdet som skal oppdateres, og klikk på **Start** for å starte oppdateringen. Fastvareoppdateringen begynner.

MERK

Ikke slå av skriveren eller koble fra kabelen under oppdateringsprosessen.



Beslektet informasjon

- [Oppdatere](#)

Skriverinnstillinger

- [Endre skriverinnstillinger ved bruk av Verktøy for skriverinnstillinger \(Windows\)](#)
- [Bruke innstillingsendringer på flere skrivere \(Windows\)](#)
- [Endre skriverinnstillinger ved bruk av webbasert administrasjon](#)
- [Kontrollere skriverinnstillinger](#)

Endre skriverinnstillinger ved bruk av Verktøy for skriverinnstillinger (Windows)

- Sørg for at nettadapteren er koblet til skriveren og at nettstrømledningen er koblet til et strømuttak.
- Kontroller at skriverdriveren er riktig installert og at du kan skrive ut.
- Koble skriveren til en datamaskin med en USB-kabel.



- Når installasjonsprogrammet brukes, installeres Verktøy for skriverinnstillinger i tillegg til skriverdriveren og annen programvare.
- Printer Setting Tool (Verktøy for skriverinnstillinger) er bare tilgjengelig med kompatible Brother-skrivere.

1. Koble skriveren til datamaskinen for konfigurering.
2. Start Verktøy for skriverinnstillinger.
 - **Windows 10 / Windows Server 2016:**
Klikk på **Start > Brother > Printer Setting Tool**.
 - **Windows 8 / Windows 8.1 / Windows Server 2012 / Windows Server 2012 R2:**
Klikk på **Printer Setting Tool**-ikonet på **Appar**-skjermbildet.
 - **Windows 7 / Windows Server 2008 / Windows Server 2008 R2:**
Klikk på **Start > Alle programmer > Brother > Label & Mobile Printer > Printer Setting Tool**.

Hovedvinduet vises.

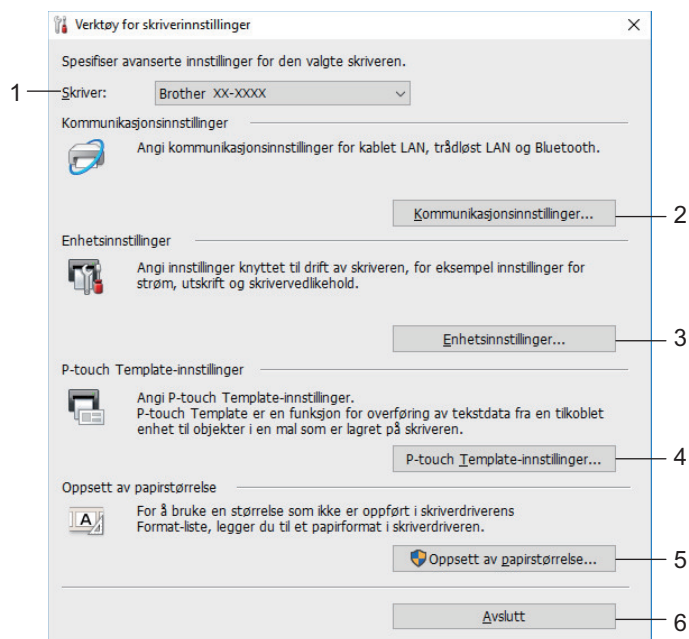

1. Skriver

Viser en liste over tilkoblede skrivere.

2. Kommunikasjonsinnstillinger (TD-4420DN/TD-4520DN)

(TD-4420DN/TD-4520DN) Angir kommunikasjonsinnstillinger for kablet LAN.

3. Enhetsinnstillinger

Spesifiserer enhetsinnstillinger. For eksempel strømningstillinger.

4. P-touch Template-innstillinger

Angir innstillinger for P-touch Template.

For mer informasjon >>> *P-touch mal manual/kommando referanse* (Kun engelsk). Du kan laste ned den nyeste versjonen fra nettstedet for Brother kundestøtte på support.brother.com/manuals.

5. Oppsett av papirstørrelse

Legg til mediuminformasjon og innstillinger i skriverdriveren for å bruke størrelser som ikke er oppført på **Papirstørrelse**-listen i skriverdriveren.

MERK

For å åpne **Oppsett av papirstørrelse** må du være pålogget med administratorrettigheter.

6. Avslutt

Lukker vinduet.

3. Pass på at skriveren du vil konfigurere vises ved siden av **Skriver**.
Hvis en annen skriver vises, velger du ønsket skriver fra rullegardinlisten.
4. Velg innstillingene du vil endre, og angi eller endre deretter innstillingene i dialogboksen.
5. Klikk på **Bruk** for å bruke innstillingene på skriveren.
6. Klikk på **Avslutt** i hovedvinduet for å fullføre angivelse av innstillinger.



Printer Setting Tool (Verktøy for skriverinnstillinger) kan bare brukes til å konfigurere skriveren når den er inaktiv. Det kan oppstå feil på skriveren hvis du prøver å konfigurere den mens den behandler eller skriver ut en utskriftsjobb.



Beslektet informasjon

- [Skriverinnstillinger](#)
 - [Kommunikasjonsinnstillinger i Verktøy for skriverinnstillinger \(Windows\)](#)
 - [Enhetsinnstillinger i Verktøy for skriverinnstillinger \(Windows\)](#)
 - [P-touch Template-innstillinger til Verktøy for skriverinnstillinger \(Windows\)](#)
 - [Oppsett av papirstørrelse i Verktøy for skriverinnstillinger \(Windows\)](#)
-

Kommunikasjonsinnstillinger i Verktøy for skriverinnstillinger (Windows)

Beslektede modeller : TD-4420DN/TD-4520DN

Bruk Kommunikasjonsinnstillinger i Verktøy for skriverinnstillinger til å angi eller endre informasjon om skriverkommunikasjon når du kobler sammen skriveren og datamaskinen med en USB-kabel. Ikke bare kan du endre kommunikasjonsinnstillingene for én skriver, men du kan også bruke de samme innstillingene på flere skrivere.

- >> [Dialogboksen for innstillinger](#)
- >> [Menylinje](#)
- >> [Generelt-fanen](#)
- >> [Kablet LAN-fanen](#)

Dialogboksen for innstillinger

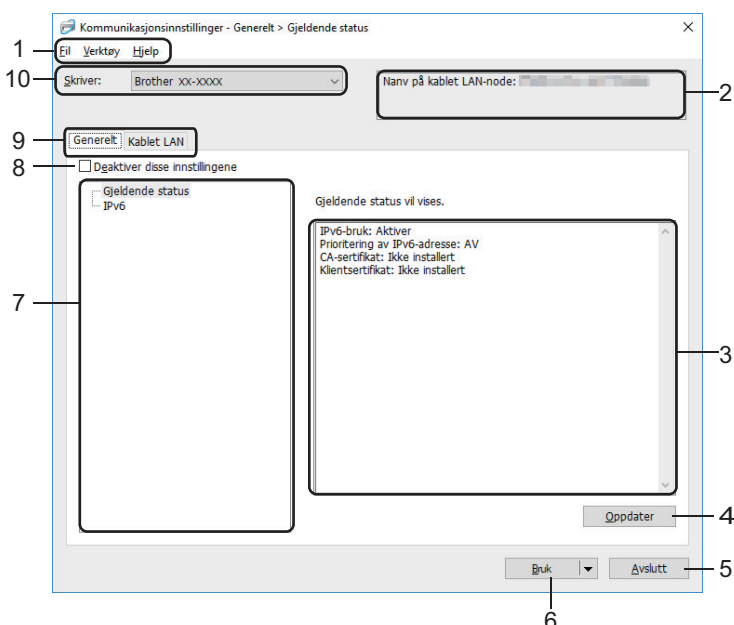

1. Menylinje

Gir tilgang til forskjellige kommandoer gruppert under hver menyttittel (**Fil**, **Verktøy** og **Hjelp** menyene) i henhold til funksjonene deres.

2. Nodenavn

Viser nodenavnet (noder kan endres navn på).

3. Visnings-/endringsområde for innstillinger

Viser gjeldende innstillinger for det valgte elementet.

4. Oppdater

Oppdaterer de viste innstillingene med den siste informasjonen.

5. Avslutt

Lukker **Kommunikasjonsinnstillinger**-vinduet og returnerer til hovedvinduet til Verktøy for skriverinnstillinger.



Hvis du klikker på **Avslutt** uten å klikke på **Bruk**-knappen etter at du har endret på innstillingene, tas ikke innstillingene i bruk på skriverne.

6. Bruk

Tar i bruk innstillingene på skriveren. Velg **Lagre i kommandofil**-kommandoen fra rullegardinlisten for å lagre de angitte innstillingene i en kommandofil. Den lagrede kommandofilen kan brukes sammen med masselagringsmodusen for at innstillingene skal tas i bruk på en skriver.





Klikk på **Bruk** for at alle innstillinger i alle kategorier skal tas i bruk på skriveren. Dersom **Deaktiver disse innstillingene**-avkrysningsboksen er valgt, tas ikke innstillingene i bruk.

7. Elementer

Når **Gjeldende status**-menyen er valgt, vises de gjeldende innstillingene i visnings-/endringsområdet for innstillinger. Velg elementet for innstillingene du vil endre.

8. Deaktiver disse innstillingene

Når du klikker i denne avkrysningsboksen, vises  i fanen, og innstillingene kan ikke lenger angis eller endres. Innstillingene i en fane der  vises, brukes ikke på skriveren selv om du klikker på **Bruk**. I tillegg, lagres eller eksporteres ikke innstillingene i fanen når kommandoen **Lagre i kommandofil** eller **Eksporter** brukes. Hvis du vil bruke innstillingene på skriveren, eller lagre eller eksportere dem, må du fjerne merket i avkrysningsboksen.

9. Innstillinger-fanen

Inneholder innstillinger som kan angis eller endres. Hvis  vises i fanen, brukes ikke innstillingene på skriveren.

10. Skriver

Viser en liste over tilkoblede skrivere.

Menylinje

Fil-menyalternativer

• Ta i bruk innstillingene for skriveren

Tar i bruk innstillingene på skriveren.

• Lagre innstillinger i kommandofil

Lagrer de angitte innstillingene i en kommandofil. Filtypen er BIN. Den lagrede kommandofilen kan brukes sammen med masselagringsmodusen for at innstillingene skal tas i bruk på en skriver.



- Dersom **Deaktiver disse innstillingene**-avkrysningsboksen er valgt, lagres ikke innstillingene.
- Følgende informasjon blir ikke lagret sammen med kommandofilen:
 - Nodenavn
 - IP-adresse, nettverksmaske og standard gateway-adresse (når IP-adressen er satt til **STATIC**)
- De lagrede kommandoene for kommunikasjoninnstillinger er bare beregnet på å ta i bruk innstillinger for en skriver. Bruk masselagringsmodus for å lagre innstillingene på skriveren med denne kommandofilen.
- Lagrede kommandofiler inneholder pålitelighetskontrollsnøkler og passord. Gjennomfør nødvendige tiltak for å beskytte lagrede kommandofiler, for eksempel å lagre dem på et sted som ikke er tilgjengelig for andre brukere.
- Ikke send kommandofiler til en annen skrivermodell.

• Installere sertifikater

Noen autentiseringsmetoder for nettverk kan kreve et sertifikat.

Installer et sertifikat på den tilkoblede skriveren eller lagre et sertifikat som en kommandofil som kan distribueres til de samme skrivermodellene.

• Importer

- Velg en profil som skal importeres

Importerer den eksporterte filen og bruker innstillingene på en skriver. Klikk på **Bla gjennom** og velg filen du vil importere. Innstillingene i den valgte filen vises i visnings-/endringsområdet for innstillinger.



- Alle innstillinger kan importeres, bortsett fra nodenavn.
- Bare de profilene som er kompatible med den valgte skriveren, kan importeres.
- Hvis den importerte profilens IP-adresse er satt til **STATIC**, endrer du IP-adressen for den importerte profilen etter behov slik at den ikke dupliserer IP-adressen til en eksisterende skriver i nettverket.

• Eksporter

Lagrer gjeldende innstillinger i en fil. Dersom **Deaktiver disse innstillingene**-avkrysningsboksen er valgt, lagres ikke innstillingene.



Eksporterte filer blir ikke kryptert.

Verktøy-menyalternativer

• Innstillinger for alternativer

- Starter automatisk skriveren på nytt etter at de nye innstillingene er bekreftet

Hvis denne avkrysningsboksen er valgt, starter skriveren automatisk på nytt etter at kommunikasjonsinnstillingene er tatt i bruk. Hvis merkingen i denne avkrysningsboksen blir fjernet, må skriveren startes på nytt manuelt.



Ved konfigurering av flere skrivere kan du redusere tiden som kreves for å endre innstillingene ved å fjerne avmerkingen for dette alternativet. I dette tilfellet anbefaler vi at du merker av i avkrysningsboksen for dette alternativet når du konfigurerer den første skriveren slik at du kan bekrefte at hver innstilling fungerer som tiltenkt.

- Oppdager automatisk den tilkoblede skriveren, og henter de gjeldende innstillingene

Når denne avkrysningsboksen er valgt og en skriver er koblet til datamaskinen, blir skriveren oppdaget automatisk og skriverens gjeldende innstillinger vises i **Gjeldende status**-ruten.



Hvis den tilkoblede skriveren er en annen enn skriveren som vises på **Skriver**-rullegardinlisten, endres de tilgjengelige innstillingene i alle kategorier slik at de stemmer overens med den tilkoblede skriveren.

• Endre nodenavn/navn på Bluetooth-enhet

Her kan du endre navn på en node.

• Tilbakestill til standard kommunikasjonsinnstillinger

Returnerer kommunikasjonsinnstillingene til fabrikkens standardinnstillinger.

Hjelp-menyalternativer

• Vis frem hjelpen

Viser hjelpeemnene.

Generelt-fanen

IPv6

• IPv6-bruk

Velger **Aktiver** eller **Deaktiver**.

• Prioritering av IPv6-adresse

Velger å gi prioritet til en IPv6-adresse.

Kablet LAN-fanen

TCP/IP

• Oppstartsmetode

Velger alternativet **AUTO**, **BOOTP**, **DHCP**, **RARP** eller **STATIC**.

• IP adresse/Nettverksmaske/Gateway

Angir de ulike nettverksverdiene. Du kan bare skrive inn disse innstillingene når IP-adressen er satt til **STATIC**.

• DNS-servermetode

Velger alternativ **AUTO** eller **STATIC**.

- **Primær DNS-servers IP-adresse/Sekundær DNS-servers IP-adresse**

Du kan bare skrive inn disse innstillingene når DNS-server er satt til **STATIC**.

IPv6

- **Statisk IPv6-adresse**

Spesifiserer en permanent IPv6-adresse.

- **Aktiver denne adressen**

Aktiverer den angitte statiske IPv6-adressen.

- **Primær DNS Server IPv6 Adresse/Sekundær DNS Server IPv6 adresse**

Angir DNS-tjenerens IPv6-adresser.

- **IPv6-adresseliste**

Viser listen over IPv6-adresser.

Autentisering for kablet 802.1x-nettverk

Konfigurerer IEEE 802.1x-godkjenning.

- **Status for kablet 802.1x-nettverk**

Aktiver eller deaktiver IEEE 802.1x-godkjenning for kablet nettverk.

- **Autentiseringsmetode**

Velg autentiseringsmetoden.

- **Bruker ID/Passord**

Du kan bare angi innstillinger når EAP-MD5, EAP-FAST, PEAP, EAP-TTLS eller EAP-TLS er valgt som autentiseringsmetode. Med EAP-TLS er det heller ikke nødvendig å registrere et passord, men et klientsertifikat må registreres. Hvis du vil registrere et sertifikat, kobler du til skriveren fra en webleser og angir deretter sertifikatet. Installering av godkjenningssertifikat kan også utføres med Verktøy for skriverinnstillinger, ved å gå til menylinjen: **Fil > Installere sertifikater**.



Beslektet informasjon

- [Endre skriverinnstillinger ved bruk av Verktøy for skriverinnstillinger \(Windows\)](#)
-

Enhetsinnstillinger i Verktøy for skriverinnstillinger (Windows)

Bruk enhetsinnstillinger i Verktøy for skriverinnstillinger for å angi eller endre skriverinnstillinger når du kobler sammen skriveren og datamaskinen med en USB-kabel. Ikke bare kan du endre enhetsinnstillingene for én skriver, men du kan også bruke de samme innstillingene på flere skrivere. Når du skriver ut fra en datamaskinapplikasjon, kan diverse utskriftsinnstillinger angis fra skriverdriveren. Når du bruker verktøyet for enhetsinnstillinger i Verktøy for skriverinnstillinger, kan du imidlertid angi mer avanserte innstillinger. Når du åpner **Enhetsinnstillinger**-vinduet, hentes og vises skriverens gjeldende innstillinger. Hvis de gjeldende innstillingene ikke kan hentes, vises de forrige innstillingene. Hvis de gjeldende innstillingene ikke kan hentes og det ikke har vært angitt tidligere innstillinger, vises maskinens fabrikkinnstillinger.

- >> [Dialogboksen for innstillinger](#)
- >> [Menylinje](#)
- >> [Grunnleggende-fanen](#)
- >> [Avansert-fanen](#)
- >> [Utskriftsposisjon/sensorer-fanen](#)
- >> [Admininnst.-fanen](#)

Dialogboksen for innstillinger

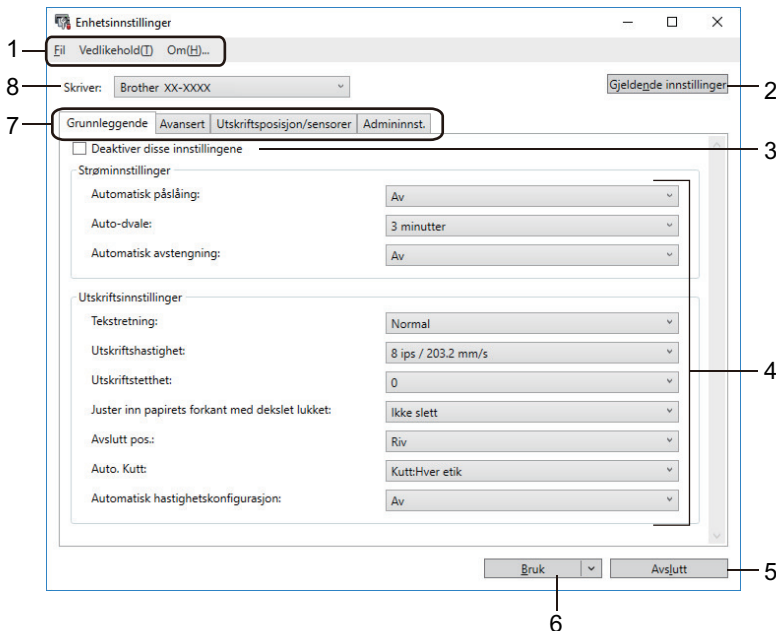

1. Menylinje



Gir tilgang til forskjellige kommandoer gruppert under hver menyttittel (**Fil**, **Vedlikehold(T)** og **Om** menyene) i henhold til funksjonene deres.

2. Gjeldende innstillinger

Henter innstillingene fra den skriveren som for øyeblikket er tilkoblet, og viser dem i dialogboksen.

Innstillingene kan også hentes for parameterne i faner med .

3. Deaktiver disse innstillingene

Når du klikker i denne avkrysningsboksen, vises  i fanen, og innstillingene kan ikke lenger angis eller endres. Innstillingene i en fane der  vises, brukes ikke på skriveren selv om du klikker på **Bruk**. I tillegg lagres eller eksporteres ikke innstillingene i fanen når du bruker kommandoen **Lagre i kommandofil** eller **Eksporter**.

4. Parametere

Viser gjeldende innstillinger.

5. Avslutt

Lukker **Enhetsinnstillinger**-vinduet og returnerer til hovedvinduet til Verktøy for skriverinnstillinger.

6. Bruk

Tar i bruk innstillingene på skriveren. Velg **Lagre i kommandofil**-kommandoen fra rullegardinlisten for å lagre de angitte innstillingene i en kommandofil.

Den lagrede kommandofilen kan brukes sammen med masselagringsmodusen for at innstillingene skal tas i bruk på en skriver.

7. Innstillinger-fanen

Inneholder innstillinger som kan angis eller endres.



Hvis  vises i fanen, kan ikke innstillingene endres. I tillegg blir ikke innstillingene i den fanen brukt på skriveren selv om du klikker på **Bruk**. Innstillingene i fanen blir ikke lagret eller eksportert når du bruker kommandoen **Lagre i kommandofil** eller **Eksporter**.

8. Skriver

Angir skriveren du vil konfigurere.

Menylinje

Fil-menyalternativer

- **Ta i bruk innstillingene for skriveren**

Tar i bruk innstillingene på skriveren.

- **Kontroller innstilling**

Viser gjeldende innstillinger.

- **Lagre innstillinger i kommandofil**

Lagrer de angitte innstillingene i en kommandofil.

- **Importer**

Importerer en eksportert fil.

- **Eksporter**

Lagrer gjeldende innstillinger i en fil.

- **Avslutt**

Lukker **Enhetsinnstillinger**-vinduet og returnerer til hovedvinduet til Verktøy for skriverinnstillinger.

Vedlikehold(T)-menyalternativer



Du må ha administratorrettigheter for at datamaskinen eller skriveren skal vise enkelte elementer. Sjekk om du har administratorrettigheter for skriveren, ved å klikke på **Skrivaregenskapar**-menyen, og deretter klikke på **Sikkerhet**-fanen.

- **Lagre utskriftslogg i fil**

Lagrer utskriftsloggen i en fil i CSV-format.

- **Skriv ut enhetsinnstillinger**

Skriver ut en rapport som inneholder den nåværende fastvareversjonen og informasjon om enhetsinnstilling.



Når du skriver ut denne rapporten, anbefaler vi at du bruker en RD-rull på 62 mm eller bredere.

- **Sjekk skrivehodestatus**

Kontrollerer om det ikke er noen problemer med skrivehodet.

- **Tilbakestill til fabrikkinnstillinger**

(TD-4210D/TD-4410D) Tilbakestill alle innstillinger til fabrikkinnstillinger, inkludert enhetsinnstillinger og overførte data.

(TD-4420DN/TD-4520DN) Tilbakestill alle innstillinger til fabrikkinnstillinger, inkludert enhetsinnstillinger, overførte data og nettverksinnstillinger.

- **Nullstill kun enhetsinnstillinger**

Nullstiller innstillingene som kan bli endret i enhetsinnstillingene, til fabrikkinnstillinger.

- **Slett mal og database**

Sletter malene og databasene som er lagret i skriveren.

- **Slett utskriftslogg**

Sletter utskriftsloggen som er lagret i skriveren.

- **Innstillinger for alternativer**

Dersom **ikke vis en feilmelding hvis gjeldende innstillinger ikke kan hentes ved oppstart-**avkrysningsboksen er valgt, vises ikke en melding neste gang.

Grunnleggende-fanen

- **Automatisk påslåing**

Angir hvorvidt skriveren slås på automatisk når strømledningen er koblet til et strømuttak.

- **Auto-dvale**

Angir hvor lang tid det går før skriveren automatisk går inn i hvilemodus.



- Skriveren går automatisk i hvilemodus når den angitte tiden har forløpt, under følgende forhold:

- Skriveren mottar ikke data.
- En LAN-kabel er ikke tilkoblet. (TD-4420DN/TD-4520DN)
- I inaktiv modus.
- Når skriveren ikke kommuniserer ved bruk av serieporten.

- Hvilemodus avbrytes når følgende operasjoner utføres:

- En av knappene på skriveren blir trykket på.
- Dekselet til rullen åpnes eller lukkes.
- Skriveren mottar data. (unntatt gjennom serieporten)
- En USB-kabel kobles fra og kobles til på nytt.

- **Automatisk avstengning**

Angir hvor lang tid det går før skriveren automatisk slås av når den er koblet til et strømuttak.



- Skriveren slår seg automatisk av når den angitte tiden har forløpt, under følgende forhold:

- Skriveren mottar ikke data.
- En LAN-kabel er ikke tilkoblet. (TD-4420DN/TD-4520DN)
- I inaktiv modus.
- Når skriveren ikke kommuniserer ved bruk av serieporten.

- Avslåingsmodus avbrytes når følgende operasjoner utføres:

- En av knappene på skriveren blir trykket på.
- Dekselet til rullen åpnes eller lukkes.
- Skriveren mottar data. (unntatt gjennom serieporten)
- En USB-kabel kobles fra og kobles til på nytt.

- **Tekstretning**

Velger utskriftsretning.

- **Utskriftshastighet**

Velger skriverens utskriftshastighet.

- **Utskriftstetthet**



Justerer skriverens utskriftstetthet.

- **Juster inn papirets forkant med dekslet lukket**

Velger om papiret skal mates automatisk når dekslet er lukket.

- **Avslutt pos.**
Velger utgang for medier.
- **Auto. Klipp**
Angir kuttemetoden når du skriver ut flere etiketter.
- **Automatisk hastighetskonfigurasjon**
Justerer utskriftshastigheten automatisk og skriver ut med optimal utskriftstetthet.

Avansert-fanen

- **Matetastfunksjon**
Velger operasjonen som utføres når du trykker på  . Dersom **Programinnstillinger** er valgt, klikker du på **Fil** og velger kommandofilen.
- **Funksjonstastfunksjon**
Velger operasjonen som utføres når du trykker på . Dersom **Programinnstillinger** er valgt, klikker du på **Fil** og velger kommandofilen.
Dersom kutteren er festet, kan manuell kutting angis ved å bruke funksjonstasten.
- **Skriv ut informasjonsrapport**
Velger informasjonen du ønsker å inkludere i skriverens informasjonsrapport.
- **JPEG-utskriftsinnstilling**
Velger metoden for bildebehandling når du skriver ut JPEG-bilder.
- **Serial.modus**
Angir serialiseringsmetoden (nummer) for etikettene som skrives ut.
- **Lagre skriverens utskriftslogg**
Velger om du vil lagre skriverens utskriftslogg. Hvis **Deaktiver** velges, kan ikke **Lagre utskriftslogg i fil-**alternativet aktiveres.
- **Utskriftsdata etter utskrift**
Angir om utskriftsdata skal slettes etter utskrift.

Utskriftsposisjon/sensorer-fanen

Hvis RD-ruller brukes, er det nødvendig å justere sensorene.

- **Utskrifts referansepunkt justering**
Justerer posisjonen til referansepunktet (utgangspunkt for utskrift). Dette korrigerer feiljusterte utskrifter som skyldes avvik mellom skrivermodeller eller fra de faste margene i enkelte programvarer.
Referansepunktet kan ikke justeres for rasterutskrift.
- **Rive posisjons justering**
Justerer avrivingskantens avrivingsposisjon for papirmedier.
- **Mediesensor (overføring/mellomrom)**
 - **Oppdagelsesfølsomhet**
Justerer følsomheten til mellomromsoppdagelse for utstansede etiketter.
 - **Luminositetsjustering**
Justerer mengden lys som slippes ut av overføring/mellomrom-sensoren.
- **Mediesensor (reflekterende/stripe)**
 - **Merkeoppdagelsesfølsomhet**
Justerer følsomheten for svartmerkeoppdagelse.
 - **Luminositetsjustering**
Justerer mengden lys som slippes ut av reflekterende/svartmerke-sensoren.
- **Mediesensor (fjerner)**

Angir innstillingene når etikettfjerner (tilleggsutstyr) brukes.

- **Oppdagelsesfølsomhet**

Justerer presisjonen til sensoren som oppdager om etiketten er løsnet.

Admininnst.-fanen



For å vise denne fanen må du ha administratorrettigheter for datamaskinen eller skriveren. Sjekk om du har administratorrettigheter for skriveren, ved å klikke på **Skrivaregenskapar**-menyen, og deretter klikke på **Sikkerhet**-fanen.

- **Kommandomodus**

Velger typen kommandomodus.

- **Kontroll av skrivehode når påslått**

Angir om status for skrivehodet skal sjekkes når du slår på skriveren.



Beslektet informasjon

- [Endre skriverinnstillinger ved bruk av Verktøy for skriverinnstillinger \(Windows\)](#)

P-touch Template-innstillinger til Verktøy for skriverinnstillinger (Windows)

I P-touch Template-modus kan du sette inn data i tekst- og strekkodeobjekter fra en nedlastet mal ved hjelp av andre enheter som er tilkoblet skriveren. Tilgjengelige alternativer og rekvisita kan variere avhengig av landet ditt. Bruk P-touch Template-innstillinger i Verktøy for skriverinnstillinger for å angi eller endre P-touch Template-funksjoner.



- P-touch Template-modus er også kompatibel med andre inndataenheter, slik som en vekt, testmaskin, kontroller eller programmerbar logikkenhet.
- For mer informasjon om P-touch Template-innstillinger ►► *P-touch mal manual/kommando referanse* (Kun engelsk). Du kan laste ned den nyeste versjonen fra nettstedet for Brother kundestøtte på support.brother.com/manuals.

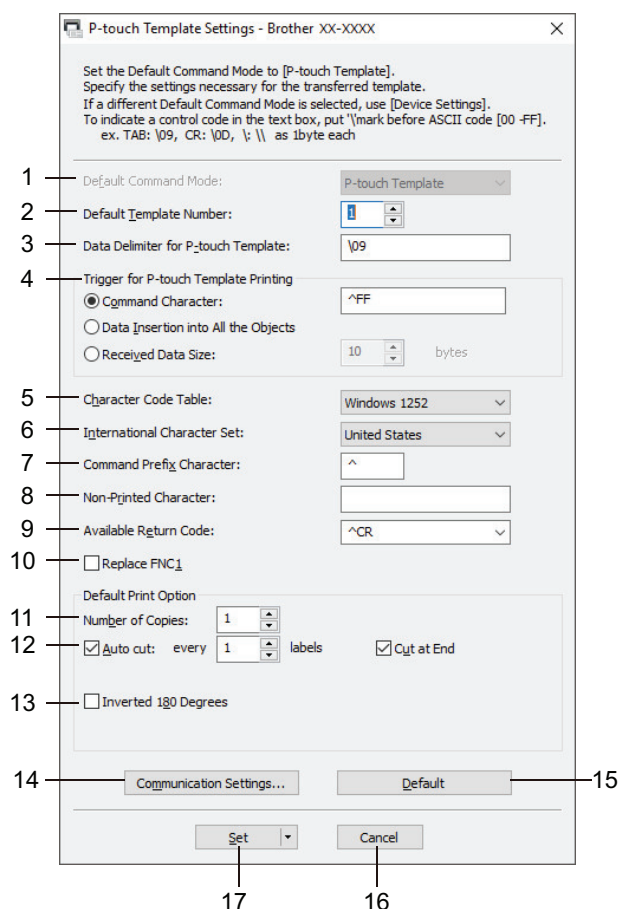

1. Default Command Mode (Standard kommandomodus)

Angir P-touch Template-modus som standardmodus. Hvis du vil endre modus, velger du modus ved å åpne **Admininnst.-fanen** i **Enhetsinnstillinger**-vinduet.

2. Default Template Number (Standard malnummer)

Spesifiserer et standard malnummer som skriveren angir når den slås på. Hvis du ikke vil overføre en mal til skriveren, spesifiserer du ikke et malnummer.

3. Data Delimiter for P-touch Template (Dataskilletegn for P-touch Template)

Viser et symbol som brukes for å angi grensene mellom datagrupper i en fil (maksimalt 20 bokstaver).

4. Trigger for P-touch Template Printing (Utløser for utskrift med P-touch Template)

Angir en utløser for å starte utskrift fra et antall alternativer.

- **Command Character (Kommandotegn):** Utskriften starter når kommandotegnet angitt her mottas.

- **Data Insertion into All the Objects (Innsetting av data i alle objekter):** Utskriften starter når skilletegnet for siste objekt mottas.
 - **Received Data Size (Mottatt datastørrelse):** Utskriften starter når antall tegn angitt her mottas. Skilletegnene telles imidlertid ikke i antall tegn.
- 5. Character Code Table (Tabell over tegnkoder)**
Velger et av tegnkodesett.
- 6. International Character Set (Internasjonale tegnsett)**
Viser en liste over tegnsett for spesifikke land. De følgende kodene kan variere avhengig av det valgte landet:
23h 24h 40h 5Bh 5Ch 5Dh 5Eh 60h 7Bh 7Ch 7Dh 7Eh
Hvis du vil endre tegnene ►► *P-touch mal manual/kommando referanse* (Kun engelsk). Du kan laste ned den nyeste versjonen fra nettstedet for Brother kundestøtte på support.brother.com/manuals.
- 7. Command Prefix Character (Kommandoprefikstegn)**
Angir prefikstegnkoden som identifiserer kommandoer som brukes i P-touch Template-modus.
- 8. Non-Printed Character (Tegn som ikke skrives ut)**
Tegn angitt her skrives ikke ut når dataene mottas (maksimalt 20 tegn).
- 9. Available Return Code (Kode for ledig retur)**
Linjeskiftkoden brukes til mating av data for å angi at følgende data bør flyttes til neste linje i et tekstobjekt. Velg én av fire linjeskiftkoder eller skriv inn ønsket linjeskiftkode (maksimalt 20 tegn).
- 10. Replace FNC1 (Skift ut FNC1)**
Bytter ut GS-koder med FNC1.
- 11. Number of Copies (Antall eksemplarer)**
Angir antall kopier (maksimalt 99 kopier).
- 12. Auto Cut (Auto. Klipp)**
Angir om skriveren skal kutte etikettene og hvor mange etiketter som skal skrives ut før det kuttet (maksimalt 99 etiketter).
- 13. Inverted 180 Degrees (Snudd 180 grader)**
Hvis denne avmerkingsboksen er valgt, vil data skrives ut etter at den er rotert 180 grader.
- 14. Communication Settings (Kommunikasjonsinnstillinger)**
Angir parameterne for seriekommunikasjon.
- 15. Default (Standard)**
Tilbakestiller alle innstillingsverdier i dialogboksen P-touch Template-innstillinger til standardverdiene.
- 16. Cancel (Avbryt)**
Avbryter innstillingene og lukker dialogboksen. Innstillingene blir uendret.
- 17. Set (Angi)**
Tar i bruk innstillingene på skriveren. Hvis du vil lagre de angitte innstillingene i en kommandofil slik at du kan bruke dem på nytt i fremtiden, velger du **Save in Command File (Lagre i kommandofil)**-kommandoen fra rullegardinlisten.
Den lagrede kommandofilen kan brukes sammen med masselagringsmodusen for at innstillingene skal tas i bruk på en skriver.



Beslektet informasjon

- [Endre skriverinnstillinger ved bruk av Verktøy for skriverinnstillinger \(Windows\)](#)

Relaterte temaer:

- [Skrive ut ved hjelp av USB-grensesnitt \(masselagringsmodus\)](#)

Oppsett av papirstørrelse i Verktøy for skriverinnstillinger (Windows)

Bruk oppsettet av papirstørrelse i Verktøy for skriverinnstillinger for å legge til papirstørrelser som ikke er tilgjengelig i **Papirstørrelse**-listen til skriverdriveren.

Før du skriver ut med en annen papirstørrelse enn de som er tilgjengelige, må du registrere den nye papirstørrelsen ved å sende den til skriveren.

Utskrift med en papirstørrelse som ikke er registrert med skriveren, kan føre til avvikende utskriftsresultater.

Dialogboksen Oppsett av papirstørrelse

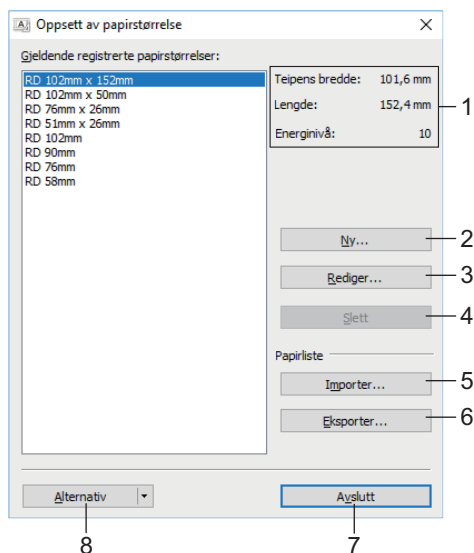

1. Gjeldende innstillinger

Viser gjeldende innstillinger for det valgte papirformatet.

2. Ny

Klikk på denne knappen for å vise **Ny**-dialogboksen og registrere en ny papirstørrelse.

MERK

Ikke registrer en papirstørrelse som allerede er registrert, for å unngå avvikende utskriftsresultater. For å bruke papir av samme størrelse som det som er registrert i øyeblikket velger du ønsket størrelse fra **Gjeldende registrerte papirstørrelser**-listen i **Oppsett av papirstørrelse**-dialogboksen, og endrer og overskriver deretter innstillingene i **Rediger**-dialogboksen.

3. Rediger

Redigerer innstillingene for det valgte papirformatet.

Klikk på **Overskriv** for å lagre det valgte papirformatet med nye innstillinger. Hvis du vil legge til et papirformat med de nye innstillingene, endrer du navnet i **Navn på papirstørrelse**-boksen og klikker på **Legg til**.

4. Slett

Sletter det valgte papirformatet. Et slettet papirformat kan ikke gjenopprettes.

5. Importer

Leser tekstfilen som inneholder papirformatinnstillingene og bruker den til å erstatte innholdet i **Gjeldende registrerte papirstørrelser**-listen.

MERK

Når listen er importert, vil hele innholdet i **Gjeldende registrerte papirstørrelser**-listen bli byttet ut med de importerte papirformatene.

6. Eksporter

Eksporterer papirformatene i **Gjeldende registrerte papirstørrelser**-listen til en fil. De eksporterte formatene kan deretter distribueres til andre PC-er.

7. Avslutt

Lukker **Oppsett av papirstørrelse**-vinduet og returnerer til hovedvinduet til Verktøy for skriverinnstillinger.

8. Alternativ

Klikk på ▼ og velg en operasjon.

Klikk på **Registrer papirstørrelsen på skriveren** for å registrere innstillingene for det valgte papirformatet i skriveren.

Klikk på **Lagre i kommandofil** for å eksportere papirinnstillingene som en kommandofil. (Filtypen er BIN.)

MERK

Når du har registrert papirformatet på skriveren og klikket på **Avslutt**, vises **Oppsett av papirstørrelse**-dialogboksen med den tilføyde papirstørrelsen på **Gjeldende registrerte papirstørrelser**-listen. Hvis programvaren kjører, må du avslutte den og starte den på nytt for at det nye papirformatet skal vises på listen.



- Hvis følgende funksjoner brukes, kan du raskt bruke innstillingene for dem på skriveren:
 - Masselagringsfunksjon
- Disse kommandoene er kun beregnet for å brukes til å bruke innstillinger på en skriver. Disse kommandoene kan ikke importeres til oppsettet av papirstørrelse.

>> [Ny-dialogboks](#)

>> [Avanserte utskriftsjusteringer-dialogboks](#)

Ny-dialogboks

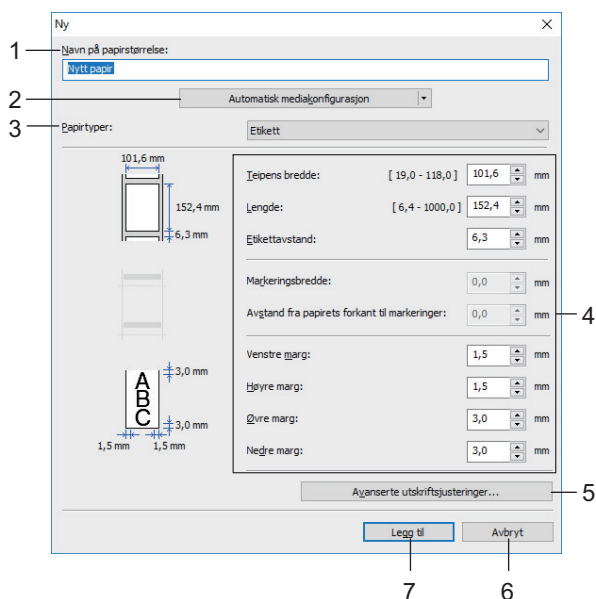

1. Navn på papirstørrelse

Skriv inn navnet på papirformatet som skal legges til.

2. Automatisk mediakonfigurasjon

Henter og viser informasjonen om papiret i skriveren. For mer informasjon >> [Beslektet informasjon](#)



Sett skriveren til inaktiv når du bruker dette alternativet. Det kan oppstå feil på skriveren hvis du prøver å konfigurere den mens den behandler eller skriver ut en utskriftsjobb.

3. Papirtyper

Velg papirtypen.

4. Detaljerte innstillinger

Angi detaljene for papirformatet som skal legges til.

5. Avanserte utskriftsjusteringer

Klikk på denne knappen for å vise **Avanserte utskriftsjusteringer**-dialogboksen og foreta avanserte utskriftsjusteringer for hvert papirformat.

6. Avbryt

Avbryter innstillingene og lukker dialogboksen. Innstillingene vil fortsatt være uendret.

7. Legg til

Klikk på denne knappen for å legge til papirformatet og bruke innstillingene.

Avanserte utskriftsjusteringer-dialogboks

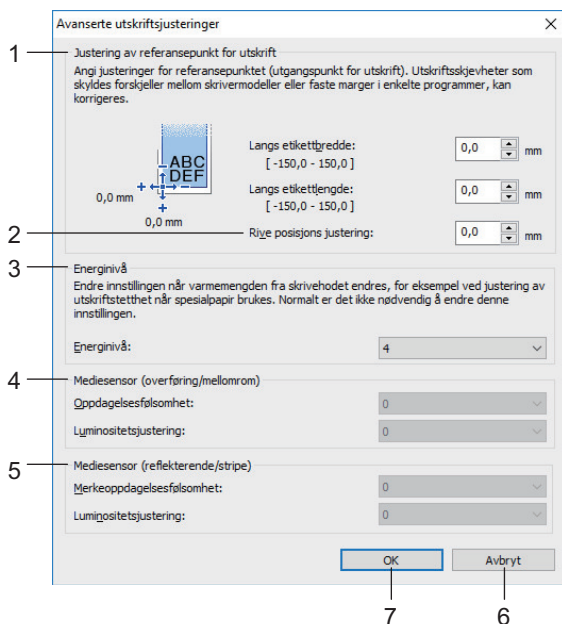

1. Justering av referansepunkt for utskrift

Juster posisjonen til referansepunktet (utgangspunkt for utskrift). Dette korrigerer feiljusterte utskrifter som skyldes avvik mellom skrivermodeller eller fra de faste margene i enkelte programvarer.

2. Rive posisjons justering

Juster kutteposisjonen når papiret kuttes ved hjelp av avrivingskanten.

3. Energivå

Juster mengden med varme (energi) fra skrivehodet, for eksempel med spesialpapir.



Det kan være kontrastvariasjoner i skriveresultatet på grunn av driftsmiljøet og mediene som brukes. Endre innstillingene etter behov.

4. Mediesensor (overføring/mellomrom)

Justerer presisjonen som sensoren for overføring/mellomrom bruker under oppdaging av mellomrom (avstand) for utstansede etiketter med, samt for mengden lys som slippes ut av sensoren.

Innstillinger kan angis når **Papirtyper** er angitt til **Etikett**.



Innstillingene for **Mediesensor (overføring/mellomrom)** i dialogboksen **Enhetsinnstillinger** kan ha innvirkning på deteksjonen og kalibreringsresultatene. Sørg for at du angir korrekte verdier.

Eksempel på innstillinger:

	Innstilling EX1	Innstilling EX2
Enhetsinnstillinger	+2	-2
Oppsett av papirstørrelse	+2	+2
Faktisk effekt	4	0

5. Mediesensor (reflekterende/stripe)

Juster presisjonen som reflekterende/svartmerke-sensoren oppdager svarte merker med, og mengden lys som slippes ut av sensoren.

Innstillinger kan angis når **Papirtyper** er angitt til **Materiale med markeringer**.



Innstillingene for **Mediesensor (reflekterende/stripe)** i dialogboksen **Enhetsinnstillinger** kan ha innvirkning på deteksjonen og kalibreringsresultatene. Sørg for at du angir korrekte verdier.

Eksempel på innstillinger:

	Innstilling EX1	Innstilling EX2
Enhetsinnstillinger	+2	-2
Oppsett av papirstørrelse	+2	+2
Faktisk effekt	4	0

6. Avbryt

Avbryter innstillingene og lukker dialogboksen. Innstillingene vil fortsatt være uendret.

7. OK

Lagrer innstillingene og returnerer til forrige dialogboks.



Beslektet informasjon

- [Endre skriverinnstillinger ved bruk av Verktøy for skriverinnstillinger \(Windows\)](#)
 - [Distribuere papirformater til andre datamaskiner \(Windows\)](#)

Relaterte temaer:

- [Automatisk mediumkonfigurasjon](#)

Distribuere papirformater til andre datamaskiner (Windows)

Papirformatene eksportert fra **Gjeldende registrerte papirstørrelser**-listen i **Oppsett av papirstørrelse**-dialogboksen, kan distribueres til andre datamaskiner. Hvis skriverdriveren er installert på mottakerens PC, trenger kun papirformatene å bli distribuert.

1. Spesifiser papirformatinnstillingene på avsenderens datamaskin, og klikk på **Eksporter**.

Følgende filer blir opprettet:

TD-4210D	bst421ed.ptd bst421ed.txt ptd4335.bin
TD-4410D	bst441ed.ptd bst441ed.txt pdt3735.bin
TD-4420DN	bst442ed.ptd bst442ed.txt pdt3835.bin
TD-4520DN	bst452ed.ptd bst452ed.txt pdt4135.bin

2. Lagre TXT-filen på hvilken som helst plassering på mottakerens datamaskin.
3. Klikk på **Importer** på mottakerens datamaskin.

Papirformatene blir byttet ut med de importerte formatene.



Beslektet informasjon

- [Oppsett av papirstørrelse i Verktøy for skriverinnstillinger \(Windows\)](#)

Bruke innstillingsendringer på flere skrivere (Windows)

>> [Kommunikasjonsinnstillinger \(TD-4420DN/TD-4520DN\)](#)

>> [Enhetsinnstillinger](#)

Kommunikasjonsinnstillinger (TD-4420DN/TD-4520DN)

1. Etter at du har brukt innstillingene på den første skriveren, kobler du skriveren fra datamaskinen og kobler den andre skriveren til datamaskinen.
2. Velg den nylig tilkoblede skriveren fra **Skriver**-rullegardinlisten.
Dersom **Oppdager automatisk den tilkoblede skriveren, og henter de gjeldende innstillingene**-avkrysningsboksen i **Innstillinger for alternativer**-dialogboksen er valgt, velges den USB-tilkoblede skriveren automatisk.
3. Klikk på **Bruk**.
De samme innstillingene som ble tatt i bruk på den første skriveren blir tatt i bruk på den andre skriveren.
4. Gjenta disse trinnene for alle skrivere du ønsker å endre innstillingene på.



- Hvis IP-adressen er satt til **STATIC**, endres skriverens IP-adresse til den samme adressen som den første skriveren. Endre IP-adressen ved behov.
- For å lagre gjeldende innstillinger i en fil klikker du på **Fil > Eksporter**. De samme innstillingene kan brukes på en annen skriver ved å klikke på **Fil > Importer** og deretter velge den eksporterte innstillingsfilen.

Enhetsinnstillinger

1. Etter at du har brukt innstillingene på den første skriveren, kobler du den fra datamaskinen, og kobler deretter til den andre skriveren.
2. Velg den nylig tilkoblede skriveren fra **Skriver**-rullegardinlisten.
3. Klikk på **Bruk**. De samme innstillingene som ble tatt i bruk på den første skriveren blir tatt i bruk på den andre skriveren.
4. Gjenta disse trinnene for alle skrivere du ønsker å endre innstillingene på.



For å lagre gjeldende innstillinger i en fil klikker du på **Fil > Eksporter**. De samme innstillingene kan brukes på en annen skriver ved å klikke på **Fil > Importer** og deretter velge den eksporterte innstillingsfilen.



Beslektet informasjon

- [Skriverinnstillinger](#)

Endre skriverinnstillinger ved bruk av webbasert administrasjon

Beslektede modeller : TD-4420DN/TD-4520DN

Du kan bruke en vanlig webleser til å endre innstillinger for utskriftsserveren ved bruk av Hyper Text Transfer Protocol (HTTP) eller Hyper Text Transfer Protocol over Secure Socket Layer (HTTPS).

Når du bruker webbasert administrasjon, er følgende operasjoner tilgjengelige:

- vise statusinformasjon om skriveren
- endre nettverksinnstillinger, slik som TCP/IP-informasjon
- vise informasjon om programvareversjon for skriveren og utskriftsserveren
- endre konfigurasjonsdetaljer for nettverk og skriver



- Vi anbefaler Microsoft Internet Explorer 11/ Microsoft Edge for Windows. Kontroller at JavaScript og informasjonskapsler alltid er aktivert i webleseren du bruker.
- Standardpassordet for pålogging til å administrere skriverinnstillinger er **initpass**. Vi anbefaler at du endrer det for å beskytte skriveren mot uautorisert tilgang.

For å bruke webbasert administrasjon må nettverket ditt bruke TCP/IP, og skriveren og datamaskinen må ha en gyldig IP-adresse.

1. Start webleseren.
2. Skriv inn "https://maskinens IP-adresse" på webleserens adresselinje (der "maskinens IP-adresse" er maskinens IP-adresse).

Eksempel:

https://192.168.1.2



Hvis du bruker et Domain Name System eller aktiverer et NetBIOS-navn, kan du skrive inn et annet navn, for eksempel "DeltSkriver" i stedet for IP-adressen.

- Eksempel:



https://DeltSkriver

Hvis du aktiverer et NetBIOS-navn, kan du også bruke nodenavnet.

- Eksempel:

https://brnxxxxxxxxxxxx

3. Dersom maskinen ber om et passord, skriver du det inn og klikker deretter på .
4. Endre innstillingene for utskriftsserveren.

Hver gang du åpner webbasert administrasjon, skriver du passordet inn i **Login (Pålogging)**-feltet og klikker deretter på . Når du har konfigurert innstillingene, logger du ut ved å klikke på .



Beslektet informasjon

- [Skriverinnstillinger](#)
 - [Angi eller endre et påloggingspassord for webbasert administrasjon](#)

Angi eller endre et påloggingspassord for webbasert administrasjon

Beslektede modeller : TD-4420DN/TD-4520DN

Vi anbefaler å endre standardpåloggingspassordet for å forhindre uautorisert tilgang til webbasert administrasjon.

1. Start webleseren.
2. Skriv inn "https://maskinens IP-adresse" på webleserens adresselinje (der "maskinens IP-adresse" er maskinens IP-adresse).

Eksempel:

https://192.168.1.2



Hvis du bruker et Domain Name System eller aktiverer et NetBIOS-navn, kan du skrive inn et annet navn, for eksempel "DeltSkriver" i stedet for IP-adressen.

- Eksempel:



https://DeltSkriver

Hvis du aktiverer et NetBIOS-navn, kan du også bruke nodenavnet.

- Eksempel:

https://brnxxxxxxxxxxxx

3. Gjør ett av følgende:

- Dersom du har angitt ditt eget passord tidligere, skriver du det inn og klikker på .
- Dersom du ikke har angitt ditt eget passord tidligere, skriver du inn **initpass** og klikker deretter på .

4. Klikk på **Administrator**-fanen.

5. Skriv passordet du vil bruke, i **Enter New Password (Skriv inn nytt passord)**-feltet (opptil 32 tegn).

6. Skriv passordet på nytt, i **Confirm New Password (Bekreft nytt passord)**-feltet.

7. Klikk på **Submit (Send)**.



Beslektet informasjon

- [Endre skriverinnstillinger ved bruk av webbasert administrasjon](#)

Kontrollere skriverinnstillinger

Du kan skrive ut en skriverinnstillingsrapport uten å koble skriveren til en datamaskin eller mobil enhet.

1. Slå på skriveren.
2. Sett inn en 102 mm eller bredere RD-rull i skriveren.
3. Trykk og hold inne  i to sekunder.

Utskriften av rapporten starter.



Beslektet informasjon

- [Skriverinnstillinger](#)
-

Rutinemessig vedlikehold

- [Rengjøre skriveren](#)

Rengjøre skriveren

Vi anbefaler at du rengjør skriveren regelmessig for å opprettholde riktig yteevne.

Du må alltid koble skriveren fra hvilken som helst strømkilde før du rengjør den.

- >> [Rengjøre enheten utvendig](#)
- >> [Rengjøre etikettutgangsåpningen](#)
- >> [Rengjøre rullen](#)
- >> [Rengjøre skrivehodet](#)

Rengjøre enheten utvendig

- Tørk bort støv og merker fra hovedenheten med en myk, tørr klut. Bruk en klut lett fuktet med vann for å fjerne vanskelige flekker.

VIKTIG

Ikke bruk tynner, benzen, alkohol eller andre organiske løsemidler. Disse kan deformere eller skade skriverens kabinett.

Rengjøre etikettutgangsåpningen

- Dersom limrester fester seg til etikettutgangsåpningen, kan det føre til at etikettene kiler seg fast. Rengjør etikettutgangsåpningen med en tørr bomullspinne.

VIKTIG

Ikke bruk alkohol til å rengjøre etikettutgangsåpningen.

MERK

- Fjern alltid etikettene som er kommet ut fra etikettutgangsåpningen. Dersom åpningen blir blokkert, kan det føre til at etikettene kiler seg fast.

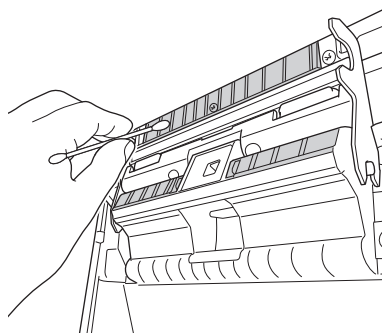
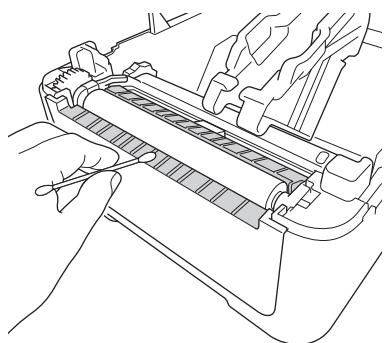

Rengjøre rullen

- Tørk av rullen med en lofri klut dyppet i isopropanol eller etanol. Etter rengjøring av rullen må du sørge for at verken lo eller andre materialer sitter igjen på rullen.

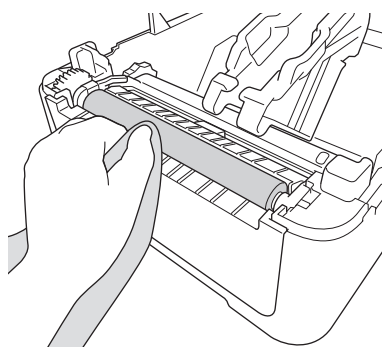

Bruk isopropanol eller etanol i henhold til produsentens retningslinjer for sikkerhet, som anvendelig.

Rengjøre skrivehodet

- Tørk av skrivehodet med en lofri klut eller bomullspinne, som er dyppet i isopropanol eller etanol.
 - Vi anbefaler rengjøring av skrivehodet hver måned.

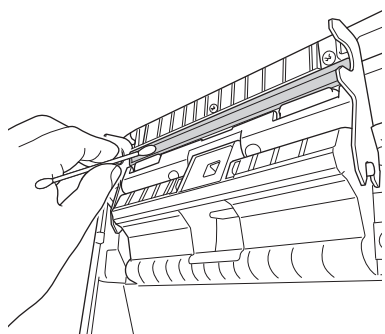

Bruk isopropanol eller etanol i henhold til produsentens retningslinjer for sikkerhet, som anvendelig.

✓ Beslektet informasjon

- [Rutinemessig vedlikehold](#)

Feilsøking

- [Hvis du har problemer med maskinen](#)
- [Feil- og vedlikeholdsindikasjoner](#)
- [Utskriftsproblemer](#)
- [Versjonsinformasjon](#)
- [Tilbakestille skriveren](#)

Hvis du har problemer med maskinen

Dette kapitlet forklarer hvordan du løser vanlige problemer som kan oppstå når du bruker skriveren. Hvis du har problemer med skriveren, må du først kontrollere at du har utført følgende oppgaver riktig:

- Koble skriveren til et strømuttak. For mer informasjon >> *Beslektet informasjon*
- Fjern all beskyttende emballasje fra skriveren.
- Installer og velg den riktige skriverdriveren. For mer informasjon >> *Beslektet informasjon*
- Koble skriveren til en datamaskin eller mobil enhet. For mer informasjon >> *Beslektet informasjon*
- Lukk dekselet for rullen helt.
- Sett inn RD-rullen på riktig måte. For mer informasjon >> *Beslektet informasjon*

Dersom du fremdeles har problemer >> *Beslektet informasjon* Hvis du ikke klarer å løse problemet etter å ha lest emnene, besøk nettstedet for Brothers kundestøtte på support.brother.com.



Beslektet informasjon









- [Feilsøking](#)























Relaterte temaer:





























- [Koble til strømledningen](#)
- [Installere skriverdriveren og programvare på en datamaskin](#)
- [Koble skriveren til en datamaskin](#)
- [Sette inn RD-rullen](#)

Feil- og vedlikeholdsindikasjoner

Indikatorene lyser og blinker for å angi skriverens status.

 eller  eller 	Indikatoren lyser i den viste fargen.
 eller  eller 	Indikatoren blinker i den viste fargen.
	Indikatoren kan være av, tent eller blinker i vilkårlig farge.
	Indikatoren er av.

Strømlampe	Rull-lampe	Statuslampe	Tilstand	Tiltak
			Strømmen er slått av	–
			Matemodus	–
			Utskriftsmodus	–
			Kuttemodus	–
			Inaktiv modus	–
			Masselagringsmodus	–
			Oppdager papirstørrelsen	–
		 (Én gang i 3 sekunder)	Utskriften er satt på pause	–
		 (Én gang i 2 sekunder)	Mottar data	–
		 (Én gang i 1 sekund)	Kansellere utskriftsjobben	–
			Modus for klargjøring av utskrift	–
			Nedlastingsmodus	–
			Avkjølingsmodus	–
			Feil pga. åpent deksel	Lukk dekselet for rullen til det låses på plass.
Feil med BLF-fil			Trykk på hvilken som helst knapp for å fjerne feilen.	
Kommunikasjonsfeil				
Feil med databasesøk				
Feil pga. manglende mal				
Feil pga. fullt minne				
ESC/P fullt minne-feil				
Feil med JPEG-fil				
		Feil pga. slutt på rull	Trykk på  for å fjerne feilen. Sett inn en rull som samsvarer med papirinnstillingen og har tilstrekkelig papir igjen.	

Strømlampe	Rull-lampe	Statuslampe	Tilstand	Tiltak
			Matefeil	Trykk på  for å fjerne feilen. Sett inn en rull som samsvarer med papirinnstillingen.
 (Én gang i 3 sekunder)			Hvilemodus	–
 (Én gang i 1 sekund)			Bytte til masselagringsmodus	–
			Skriveren er i avstengningsmodus	–
			Initialiseringsmodus	–
		 (To ganger i 2 sekunder)	Masselagringsfeil Feil på kutter Uoppdaget feil på skrivehode	Trykk og hold inne  for å fjerne feilen.
			Skriveren er i oppstartsmodus	Kontakt Brother kundeservice.
 (Én gang i 2 sekunder)	 (Én gang i 2 sekunder)	 (Én gang i 2 sekunder)	Tilbakestillingsmodus er på	–
 (Blinker hurtig)	 (Blinker hurtig)	 (Blinker hurtig)	Systemfeil	Kontakt Brother kundeservice.
			Dataoverskrivingsmodus	–
			Dekselet til rullen er åpent.	Lukk dekselet for rullen til det låses på plass.





Beslektet informasjon

- [Feilsøking](#)

Utskriftsproblemer

Utskriftsproblemer

Problem	Løsning
LED-indikatoren lyser ikke.	<ul style="list-style-type: none"> • Er adapterledningen tilkoblet riktig? Sjekk at ledningen er riktig tilkoblet. • Dersom LED-indikatoren fortsatt ikke lyser, kontakt Brother kundeservice.
Skriveren skriver ikke ut eller du får en utskriftsfeilmelding.	<ul style="list-style-type: none"> • Er ledningen løs? Pass på at ledningen er forsvarlig tilkoblet. • Er rullen installert på riktig måte? Hvis den ikke er det, tar du ut rullen og installerer den på nytt. • Er rullen tom? Installer en ny rull. • Er dekselet til rullen åpent? Pass på at dekselet til rullen er lukket. • Har det oppstått en utskrifts- eller overføringsfeil? Slå skriveren av og på igjen. Hvis det fremdeles er et problem, kontakt Brother kundeservice. • Hvis skriveren er tilkoblet via en USB-hub, kan du prøve å koble den direkte til datamaskinen. Hvis den ikke er det, kan du prøve å koble den til en annen USB-port.
Det vises en dataoverføringsfeil på datamaskinen.	<ul style="list-style-type: none"> • Er riktig port valgt? Pass på at riktig port er valgt. • Er skriveren i kjølemodus? Dersom strømlampen lyser grønt og statuslampen blinker oransje, venter du til statuslampen slutter å blinke og prøver å skrive ut på nytt. • Finnes det ufullførte utskriftsjobber? Hvis du prøver å skrive ut samtidig som andre brukere skriver ut store mengder data, kan ikke skriveren godta utskriftsjobben din før den pågående utskriftsjobben er ferdig. Hvis dette skjer, må du sende utskriftsjobben på nytt når de andre jobbene er ferdige.
Jeg vil avbryte gjeldende utskriftsjobb.	Trykk på  mens utskriften er midlertidig stoppet.
Utskriftskvaliteten er dårlig.	<p>Finnes det smuss eller støv på skrivehodet eller rullen, som forhindrer fri rotasjon?</p> <p>Rengjør skrivehodet eller rullen. For mer informasjon »» Beslektet informasjon</p>
Skriveren mater ikke papir.	<ul style="list-style-type: none"> • Er det smuss eller lo på rullen, som gjør at den ikke roterer fritt? Rengjør rullen. For mer informasjon »» Beslektet informasjon • Pass på at papirets utmatingsbane ikke er blokkert. • Fjern rullen og installer den på nytt. For mer informasjon »» Beslektet informasjon • Pass på at dekselet til rullen er helt lukket.
Skriveren mater papir kontinuerlig.	<ul style="list-style-type: none"> • Åpne dekselet til rullen. • Trykk på hvilken som helst knapp for å stoppe mating. <p>Trykk på  mens utskriften er midlertidig stoppet for å avbryte utskriftsjobben.</p> <p>Trykk på hvilken som helst knapp bortsett fra  mens utskriften er midlertidig stoppet, for å fortsette utskriften.</p>

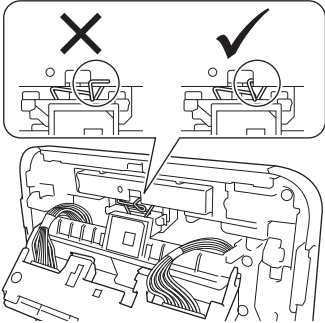
Problem	Løsning
Skriveren stopper ikke mellom etiketter.	<ul style="list-style-type: none"> • Pass på at mediuminformasjonen er riktig angitt. Du kan angi mediuminformasjonen ved å bruke Oppsett av papirstørrelse i Verktøy for skriverinnstillinger. • Hvis sensoren er skitten, tørker du av den med en tørr bomullspinne. • Pass på at det ikke er noe som blokkerer sensoren.
Det oppstår en feil når rullen ikke kan mates til begynnelsen av utskriften.	Hvis en matingsfeil oppstår, bruker du Oppsett av papirstørrelse i Verktøy for skriverinnstillinger til å tilordne de riktige papirinnstillingene til skriveren.
Skriveren er i avkjølingsmodus.	<p>Det termiske hodet er for varmt.</p> <p>Skriveren stopper og fortsetter utskriften først etter at skrivehodet er kjølt ned. Det termiske hodet kan bli for varmt hvis du skriver ut et stort antall etiketter.</p> <p>Når det termiske hodet blir for varmt, kan det føre til avbildninger utenfor utskriftsområdet. For å unngå overoppheting må du også sørge for at skriveren har tilstrekkelig ventilasjon og ikke er plassert i et lukket område.</p> <p>Hvis skriveren må nedkjøles fordi den er overopphetet på grunn av typen rull du bruker eller innholdet i etiketten, kan utskriften ta lengre tid enn normalt.</p> <div style="background-color: #e6f2ff; padding: 5px; margin-top: 10px;"> <p>MERK</p> <p>Denne tilstanden kan oppstå oftere når skriveren brukes i høytliggende områder (over 3048 m) på grunn av den lavere lufttettheten som er tilgjengelig for kjøling av skriveren.</p> </div>
Jeg vil nullstille skriveren / slette data overført fra datamaskinen.	<p>➤➤ <i>Beslektet informasjon</i></p>
Skrivehodet kan ikke festes.	<p>Skrivehodet kan ikke festes dersom fjæren til skrivehodet stikker ut. Plasser fjæren til skrivehodet korrekt og prøv igjen.</p> <div style="text-align: center; margin-top: 10px;">  </div>
Mediene mates ikke korrekt ut ved bruk av den valgfrie etikettfjerner.	<p>Har sensoren på etikettfjerner vært utsatt for direkte sollys?</p> <p>Hvis sensoren på etikettfjerner har vært utsatt for direkte sollys, er det ikke sikkert at lastede medier oppdages korrekt. Bruk skriveren på en plassering som ikke er utsatt for direkte sollys.</p>

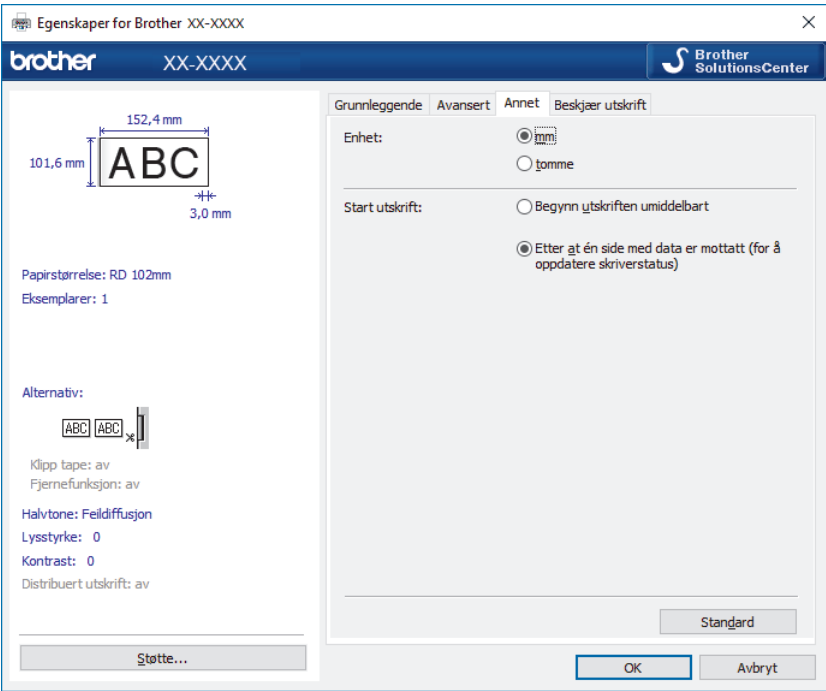
Problem	Løsning
<p>Under utskrift via USB-kabelen, stopper skriveren ofte, og fortsetter deretter å skrive ut.</p>	<ul style="list-style-type: none"> • Er skriveren stilt inn på sekvensiell utskrift? Sett i så fall utskriftsmodus til bufret utskrift. <ul style="list-style-type: none"> - Windows 10 / Windows Server 2016: Klikk på Start > Innstillinger > Enheter > Skrivere og skannere. Klikk på den skriveren du vil sette opp, og klikk deretter på Åpne kø. Klikk på Skriver > Utskriftsinnstillinger. Klikk på Annet-fanen og velg Etter at én side er mottatt-alternativet. - Windows 8 / Windows 8.1 / Windows Server 2012 / Windows Server 2012 R2: Klikk på Kontrollpanel i Appar-skjermbildet. Klikk på Maskinvare og lyd > Enheter og skrivere. Høyreklikk på den skriveren du vil sette opp, og klikk deretter på Utskriftsinnstillinger-menyen. Klikk på Annet-fanen og velg Etter at én side er mottatt-alternativet. - Windows 7 / Windows Server 2008 / Windows Server 2008 R2: Klikk på Start > Enheter og skrivere. Høyreklikk på den skriveren du vil sette opp, og klikk deretter på Utskriftsinnstillinger-menyen. Klikk på Annet-fanen og velg Etter at én side er mottatt-alternativet. • (TD-4420DN/TD-4520DN) En annen løsning er å koble fra LAN-kabelen til USB-utskriften er fullført. <p>For Windows</p> 

Problem	Løsning
Strekker som skrives ut ved hjelp av andre applikasjoner enn P-touch Editor kan ikke leses.	Dersom strekkodedataene ble opprettet i liggende retning, må du endre Retning -innstillingen i Grunnleggende -fanen til skriverdriveren til Liggende og prøve igjen.

Problemer med utskrevne bilder

Problem	Løsning
Utskrevet papir har striper eller tegn av dårlig kvalitet, eller papiret mates ikke som det skal.	Er skrivehodet eller rullen skitne? Selv om skrivehodet vanligvis forblir rent ved normal bruk, kan lo eller smuss fra rullen klebe seg fast til skrivehodet. Rengjør rullen dersom dette oppstår. For mer informasjon ►► <i>Beslektet informasjon</i>
Trykte strekkoder kan ikke leses.	<ul style="list-style-type: none"> Skriv ut etiketter slik at strekkodene er plassert i forhold til skrivehodet som vist nedenfor: <div data-bbox="874 1317 1193 1473" style="text-align: center;"> </div> <ol style="list-style-type: none"> Skrivehode Strekker Utskriftsretning Strekker kan muligens ikke leses av hvis de er reduserte eller forstørrede.

Nettverksproblemer (TD-4420DN/TD-4520DN)

Problem	Løsning
Du bruker sikkerhetsprogramvare.	<ul style="list-style-type: none"> Kontroller innstillingene i installeringsdialogboksen. Tillat tilgang når varselmeldingen i sikkerhetsprogramvaren vises under skriverinstalleringen.
Du bruker MAC-adressefiltrering.	Du kan kontrollere MAC-adressen ved å skrive ut skriverinnstillingsrapporten. For mer informasjon ►► <i>Beslektet informasjon</i>
Skriveren er ikke riktig koblet til nettverket.	<ul style="list-style-type: none"> Pass på at skriveren er i modusen du ønsker å koble til. Dersom skriveren fremdeles ikke er tilkoblet, gjør du følgende: <ul style="list-style-type: none"> For kablet LAN <ul style="list-style-type: none"> Pass på at LAN-kabelen er riktig tilkoblet.

Problem	Løsning
Skriveren er ikke tilordnet en tilgjengelig IP-adresse.	<ul style="list-style-type: none"> Kontroller IP-adressen og nettverksmasken. Bekreft at både IP-adressene og nettverksmaskene på datamaskinen og skriveren er riktige og plassert i samme nettverk. <p>Hvis du vil ha mer informasjon om hvordan du kontrollerer IP-adressen og nettverksmasken, kan du kontakte nettverksadministrator.</p> <ul style="list-style-type: none"> Kontroller IP-adressen, nettverksmasken og andre nettverksinnstillinger ved bruk av Verktøy for skriverinnstilling. For mer informasjon ►► <i>Beslektet informasjon</i>
Den forrige utskriftsjobben mislyktes.	<ul style="list-style-type: none"> Dersom en uferdig utskriftsjobb fortsatt finnes i datamaskinens utskriftskø, sletter du den. <p>For eksempel, ved bruk av Windows 10:</p> <p>Klikk på Start > Innstillinger > Enheter > Skrivere og skannere. Klikk på den skriveren du vil sette opp, og klikk deretter på Åpne kø. Klikk på Skriver > Avbryt alle dokumenter.</p>
Jeg har kontrollert og prøvd alt ovenstående, men skriveren skriver fortsatt ikke ut.	Avinstaller skriverdriveren og programvaren, og installer dem på nytt.
Du valgte ikke å gi tilgang da dialogboksen med sikkerhetsvarsel ble vist under standard installering, BRAdmin Light-installering eller under utskrift.	Hvis du ikke valgte å gi tilgang da dialogboksen med sikkerhetsvarsel ble vist, kan det hende at brannmurfunksjonen i sikkerhetsprogramvaren blokkerer tilgangen. Enkelte sikkerhetsprogramvarer kan blokkere tilgang uten å vise en dialogboks med et sikkerhetsvarsel. For å godta tilgang kan du se instruksjonene for din sikkerhetsprogramvare eller kontakte produsenten.
Feil portnumre brukes til Brothers nettverksfunksjoner.	<p>Følgende portnumre brukes for Brother-nettverksfunksjoner:</p> <ul style="list-style-type: none"> BRAdmin Light: portnummer 161 / UDP-protokoll <p>For mer informasjon om hvordan du åpner porten, se instruksjonene til sikkerhetsprogramvaren eller kontakt produsenten.</p>



Beslektet informasjon

- [Feilsøking](#)

Relaterte temaer:

- [Tilbakestille skriveren](#)
- [Rengjøre skriveren](#)
- [Sette inn RD-rullen](#)
- [Kontrollere skriverinnstillinger](#)
- [Kommunikasjonsinnstillinger i Verktøy for skriverinnstillinger \(Windows\)](#)

Versjonsinformasjon

Problem	Løsning
Jeg kjenner ikke versjonsnummeret til fastvaren for skriveren.	Du kan bekrefte versjonnummeret til fastvaren ved å skrive ut skriverinnstillingsrapporten. For mer informasjon ►► Beslektet informasjon
Jeg vil undersøke om jeg bruker den siste versjonen av programvaren.	Bruk P-touch Update Software for å sjekke om du har den nyeste versjonen. For mer informasjon om P-touch Update Software ►► Beslektet informasjon



Beslektet informasjon

- [Feilsøking](#)

Relaterte temaer:

- [Kontrollere skriverinnstillinger](#)
- [Oppdatere fastvaren](#)







Tilbakestill skriveren

Nullstill det interne minnet til skriveren når du ønsker å fjerne alle lagrede etikettfiler eller hvis skriveren ikke virker som den skal.

>> [Tilbakestill alle innstillinger til fabrikkinnstillinger ved bruk av skriverknappene](#)

>> [Tilbakestill data ved bruk av Verktøy for skriverinnstillinger](#)

Tilbakestill alle innstillinger til fabrikkinnstillinger ved bruk av skriverknappene

1. Slå av skriveren.
2. Trykk på og hold inne  og  i ca. tre sekunder.
Alle LED-indikatorer blinker rødt.
3. Fortsett å holde nede 
 - (TD-4420DN/TD-4520DN) Trykk på  én gang for å tilbakestille nettverksinnstillingene.
Strømlampen lyser rødt.
 - (TD-4420DN/TD-4520DN) Trykk på  to ganger for å tilbakestille de overførte dataene og enhetsinnstillingene.
Rull-lampen lyser rødt.
 - Trykk på  tre ganger for å tilbakestille alle innstillingene og enhetsinnstillingene til fabrikkinnstillinger.
Statuslampen lyser rødt.
4. Slipp 
Alle LED-indikatorer blinker rødt fire ganger, og lyser deretter rødt.

Tilbakestill data ved bruk av Verktøy for skriverinnstillinger

Du kan bruke Verktøy for skriverinnstillinger fra en datamaskin til å utføre følgende operasjoner for skriveren:

- slette malene og databasene
- (TD-4420DN/TD-4520DN) Tilbakestill kommunikasjonsinnstillinger
- nullstille skriverinnstillinger til fabrikkinnstillinger

✓ Beslektet informasjon

- [Feilsøking](#)

Tillegg

- [Spesifikasjoner](#)
- [Programvareutviklingssett \(SDK\)](#)
- [Automatisk mediumkonfigurasjon](#)
- [Alternativer](#)
- [Brother-numre](#)

Spesifikasjoner

- >> [Utskrift](#)
- >> [Størrelse](#)
- >> [Grensesnitt](#)
- >> [Miljø](#)
- >> [Strømforsyning](#)
- >> [Angi medium](#)
- >> [Kompatible operativsystemer](#)

Utskrift

Utskriftsteknologi	Direkte termisk
Utskriftsoppløsning	<ul style="list-style-type: none">• TD-4210D/TD-4410D/TD-4420DN 203 dpi• TD-4520DN 300 dpi
Utskriftshastighet (avhengig av hvilket medium som brukes)	<ul style="list-style-type: none">• TD-4210D Maksimum 127 mm/s ¹• TD-4410D/TD-4420DN Maksimum 203,2 mm/s ¹• TD-4520DN Maksimum 152,4 mm/s ¹
Maksimum utskriftsbredde	<ul style="list-style-type: none">• TD-4210D/TD-4410D/TD-4420DN 104,1 mm• TD-4520DN 108,4 mm
Maksimal utskriftslengde	3000 mm

¹ under Brother standardmiljø

Størrelse

Vekt	<ul style="list-style-type: none">• TD-4210D/TD-4410D Ca. 2,08 kg• TD-4420DN/TD-4520DN Ca. 2,08 kg
Mål	Omtrent 180 mm (B) x 155 mm (H) x 224 mm (D)

Grensesnitt

USB	USB-versjon 2.0 (Full hastighet) (Type B)
Serie	RS232C (DB9 hann) ¹
Kablet LAN (TD-4420DN/TD-4520DN)	10/100BASE-TX

¹ Bruk en seriekabel som er mindre enn 3 m.

Miljø

Driftstemperatur	Mellom 5 og 40 °C
Driftsfuktighet	Mellom 20 og 85 % (uten kondens)

	Maksimal våttemperatur: 27 °C
Lagringstemperatur	Mellom -20 og 60 °C
Lagringsfuktighet	Mellom 10 og 90 % (uten kondens)

Strømforsyning

Adapter	Nettadapter (100 til 240 V 50/60 Hz)
----------------	--------------------------------------

Angi medium

Mediematerialet kan påvirke utskriftskvaliteten.

For å oppnå optimale utskriftsresultater anbefaler vi bruk av Brothers termiske papir (RD-ruller).

Type medium	Armbånd, kontinuerlig, utstanset, trekkspillfaset, perforert, merkelapp
Mediumbredde	Fra 19 mm til 118 mm
Minimum utskriftslengde	6,4 mm Uavbrutt: 6,4 mm Etikettfjerner: 17 mm Kutter: 20 mm Avrivning: 18 mm
Tykkelse	Fra 0,058 mm til 0,279 mm
Ytre diameter på rullen (maksimum)	127 mm
Kjernediameter (minimum)	12,7 mm
Mediumsensoren	Overføring, reflekterende

Kompatible operativsystemer

For den fullstendige og oppdaterte listen med programvare, besøk support.brother.com.

Beslektet informasjon

- [Tillegg](#)

Programvareutviklingssett (SDK)

Et programvareutviklingssett (SDK) er tilgjengelig fra Brother Developer Center (<https://support.brother.com/g/s/es/dev/en/index.html>).

(TD-4210D) b-PAC SDK kan også lastes ned. (Tilgjengelige SDKer kan endres uten forvarsel.)

(TD-4420DN/TD-4520DN) b-PAC SDK og SDK-er for mobile enheter (Android™, iPhone og iPad) kan også lastes ned. (Tilgjengelige SDKer kan endres uten forvarsel.)

(TD-4410D) b-PAC SDK og SDK-er for mobile enheter (Android™, iPhone og iPad) kan også lastes ned. (Tilgjengelige SDKer kan endres uten forvarsel.)



Beslektet informasjon

- [Tillegg](#)

Automatisk mediumkonfigurasjon

- [Oversikt over automatisk mediumkonfigurasjon](#)
- [Bruke funksjonen for automatisk konfigurasjon av medium](#)
- [Kontrollere sensorposisjonen](#)

Oversikt over automatisk mediumkonfigurasjon

Automatisk mediumkonfigurasjon gjør at skriveren automatisk oppdager egenskapene til det installerte papiret og deretter velger de riktige innstillingene for papirstørrelse.

Modell	Automatisk oppdaging av elementer
TD-4210D/TD-4410D	<ul style="list-style-type: none">• Papirtype• Lengde• Etikettmellomrom• Merkebredde• Følsomhet for mellomrom/svartmerke-oppdagelse
TD-4420DN/TD-4520DN	<ul style="list-style-type: none">• Papirtype• Bredde• Lengde• Etikettmellomrom• Merkebredde• Følsomhet for mellomrom/svartmerke-oppdagelse

Arbeidsflyt for automatisk mediumkonfigurasjon

Etter at automatisk mediumkonfigurasjon har startet, mater skriveren ut papiret for å oppdage hvilke egenskaper det har. Som standard bruker skriveren den kontinuerlige mateinnstillingen, med mindre:

- overføring/mellomrom-sensoren oppdager en utstanset etikett
- reflekterende/svartmerke-sensoren oppdager merket medium ¹



- Dersom det går tomt for papir under automatisk mediumkonfigurasjon, vil ikke skriveren kunne oppdage mediumtypen og en feilmelding vil vises.
- Hvis papirbredden ikke er riktig justert, vil ikke kalibreringen lykkes.
- Avhengig av papirets form og materiale, kan det være mulig at oppdaging av medium ikke er mulig.
- (TD-4210D/TD-4410D)
Den nylig brukte papirbredden er angitt.
- (TD-4420DN/TD-4520DN)
Papirbredden fås ved å subtrahere 2,0 mm fra venstre og høyre fra den oppdagede bredden.



Beslektet informasjon



- [Automatisk mediumkonfigurasjon](#)

¹ Det kan være nødvendig å mate papiret på nytt, avhengig av resultatene.

Bruke funksjonen for automatisk konfigurasjon av medium

- >> [Kalibrere mediuminformasjon ved hjelp av skriverknappene](#)
- >> [Kalibrere mediuminformasjon ved hjelp av Verktøy for skriverinnstillinger](#)

Kalibrere mediuminformasjon ved hjelp av skriverknappene

- Trykk på og hold inne   i ca. fem sekunder.
Etter at kalibreringen er fullført, blir den oppdagede papirinformasjonen angitt på skriveren.

Kalibrere mediuminformasjon ved hjelp av Verktøy for skriverinnstillinger

1. Koble skriveren til datamaskinen for konfigurering.
2. Start Verktøy for skriverinnstillinger.
 - **Windows 10 / Windows Server 2016:**
Klikk på **Start > Brother > Printer Setting Tool**.
 - **Windows 8 / Windows 8.1 / Windows Server 2012 / Windows Server 2012 R2:**
Klikk på **Printer Setting Tool**-ikonet på **Appar**-skjermbildet.
 - **Windows 7 / Windows Server 2008 / Windows Server 2008 R2:**
Klikk på **Start > Alle programmer > Brother > Label & Mobile Printer > Printer Setting Tool**.
3. Klikk på **Oppsett av papirstørrelse**.
4. Klikk på **Rediger** eller **Ny**.
5. (TD-4210D/TD-4410D) Klikk på **Automatisk mediakonfigurasjon**.
Etter at kalibreringen er fullført, blir den oppdagede papirinformasjonen angitt på skriveren.
6. (TD-4420DN/TD-4520DN) Klikk på **Automatisk mediakonfigurasjon**-rullegardinlisten, og velg **Automatisk mediakonfigurasjon**-alternativet eller **Hent kun bredde (ingen mating)**-alternativet.
Oppdagelsesresultatene vises.
7. Klikk på **Importer** for å bruke resultatene på innstillingene for papirstørrelse.

Beslektet informasjon

- [Automatisk mediumkonfigurasjon](#)

Alternativer

- [Rengjøre andre skriverkomponenter](#)
- [Endre alternativer for etikettfjerner](#)
- [Endre alternativer for kutting](#)

Rengjøre andre skriverkomponenter

Vi anbefaler at du rengjør skriveren regelmessig for å opprettholde optimal yteevne.

Du må alltid koble skriveren fra hvilken som helst strømkilde før du rengjør den.

- >> Rulle
- >> Skrivehode
- >> Kutter
- >> Etikettfjerner

Rulle

TD-4210D/TD-4410D/TD-4420DN	PA-PR2-001
TD-4520DN	PA-PR3-001

- Tørk av rullen med en lofri klut dyppet i isopropanol eller etanol. Etter rengjøring av rullen må du sørge for at verken lo eller andre materialer sitter igjen på rullen.

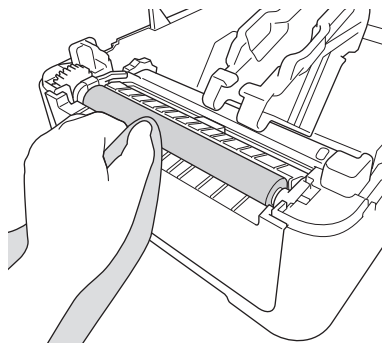

Bruk isopropanol eller etanol i henhold til produsentens retningslinjer for sikkerhet, som anvendelig.

Skrivehode

TD-4210D/TD-4410D/TD-4420DN	PA-HU2-001
TD-4520DN	PA-HU3-001

- Tørk av skrivehodet med en lofri klut eller bomullspinne, som er dyppet i isopropanol eller etanol.
 - Vi anbefaler rengjøring av skrivehodet hver måned.

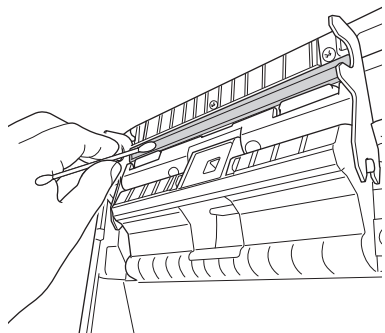

Bruk isopropanol eller etanol i henhold til produsentens retningslinjer for sikkerhet, som anvendelig.

Kutter

TD-4210D/TD-4410D/TD-4420DN/TD-4520DN	PA-CU-001
---------------------------------------	-----------

MERK

- Fjern alltid etikettene som er kommet ut fra etikettutgangsåpningen. Dersom åpningen blir blokkert, kan det føre til at etikettene kiler seg fast.
 - Kuttøyaktigheten kan ikke garanteres for etiketter med perforeringer eller krøller.
- Dersom limrester fester seg til etikettutgangsåpningen, kan det føre til at etikettene kiler seg fast. Rengjør etikettutgangsåpningen med en tørr bomullspinne.

VIKTIG

Ikke bruk alkohol til å rengjøre etikettutgangsåpningen.

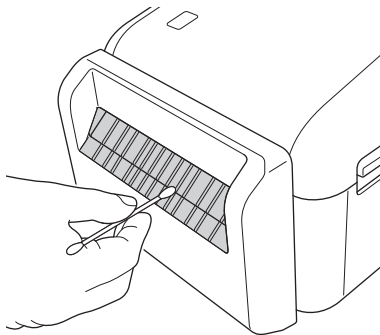

Etikettfjerner

TD-4210D/TD-4410D/TD-4420DN/TD-4520DN

PA-LP-002

1. Tørk av rollen med en lofri klut dyppet i isopropanol eller etanol. Etter rengjøring av rollen må du sørge for at verken lo eller andre materialer sitter igjen på rollen.

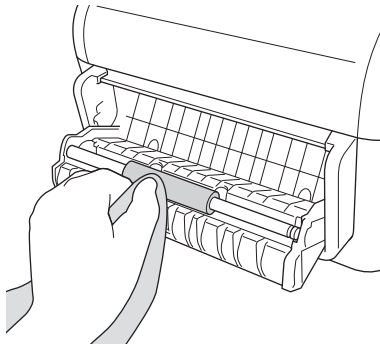

Bruk isopropanol eller etanol i henhold til produsentens retningslinjer for sikkerhet, som anvendelig.

2. Dersom limrester kommer på etikettfjernereren, kan det føre til at etikettene kiler seg fast. Rengjør etikettfjernereren med en tørr bomullspinne.

VIKTIG

Ikke bruk alkohol for å rengjøre etikettfjernereren.

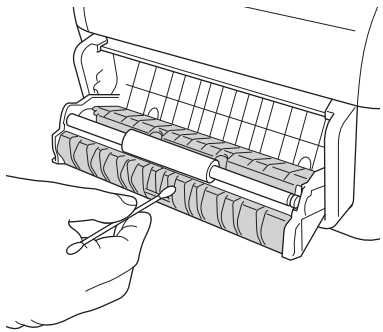

Beslektet informasjon

- [Alternativer](#)
-

Endre alternativer for etikettfjerner

Angi alternativet for etikettfjerner i skriverdriveren etter at du har festet etikettfjerner.

1. Gjør ett av følgende:

- **Windows 10 / Windows Server 2016:**

Klikk på **Start** > **Innstillinger** > **Enheter** > **Skrivere og skannere**. Klikk på den skriveren du vil sette opp, og klikk deretter på **Åpne kø**. Klikk på **Skriver** > **Utskriftsinnstillinger**.

- **Windows 8 / Windows 8.1 / Windows Server 2012 / Windows Server 2012 R2:**

Klikk på **Kontrollpanel** i **Appar**-skjermbildet. Klikk på **Maskinvare og lyd** > **Enheter og skrivere**. Høyreklikk på den skriveren du vil sette opp, og klikk deretter på **Utskriftsinnstillinger**-menyen.

- **Windows 7 / Windows Server 2008 / Windows Server 2008 R2:**

Klikk på **Start** > **Enheter og skrivere**. Høyreklikk på den skriveren du vil sette opp, og klikk deretter på **Utskriftsinnstillinger**-menyen.

2. Velg **Bruk fjernefunksjonen**-avkrysningsboksen.

3. Klikk på **OK**.



Beslektet informasjon

- [Alternativer](#)

Endre alternativer for kutting

I alternativene for kutting kan du angi hvordan etikettene skal mates og kuttes. Dersom du ikke bruker P-touch Editor, kan du endre alternativene for kutting i egenskapene for skriverdriveren.

1. Gjør ett av følgende:

- **Windows 10 / Windows Server 2016:**

Klikk på **Start > Innstillinger > Enheter > Skrivere og skannere**. Klikk på den skriveren du vil sette opp, og klikk deretter på **Åpne kø**. Klikk på **Skriver > Utskriftsinnstillinger**.

- **Windows 8 / Windows 8.1 / Windows Server 2012 / Windows Server 2012 R2:**

Klikk på **Kontrollpanel** i **Appar-skjerm** bildet. Klikk på **Maskinvare og lyd > Enheter og skrivere**. Høyreklikk på den skriveren du vil sette opp, og klikk deretter på **Utskriftsinnstillinger**-menyen.

- **Windows 7 / Windows Server 2008 / Windows Server 2008 R2:**



Klikk på **Start > Enheter og skrivere**. Høyreklikk på den skriveren du vil sette opp, og klikk deretter på **Utskriftsinnstillinger**-menyen.

2. Velg **Kutt ved**-avkrysningsboksen, og velg deretter hvor det skal kuttes når flere etiketter skrives ut.

3. Velg **Kutt til slutt**-avkrysningsboksen.

4. Klikk på **OK**.

Alternativer for kutting av etiketter

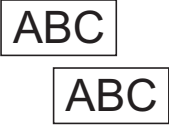
Autokutt (kutt hver etikett)	Kutt til slutt	Bilde
Av	På	
Av	Av	
På	På eller av	



Beslektet informasjon

- [Alternativer](#)

Brother-numre

VIKTIG

For teknisk hjelp, kontakt Brother kundeservice.

- >> [Kundeservice](#)
- >> [Vanlige spørsmål](#)

Kundeservice

På www.brother.com finner du kontaktinformasjon for ditt lokale Brother-kontor.

Adresser til servicesentre

For servicesentre i Europa, kontakt ditt lokale Brother-kontor. Gå til www.brother.com for å finne kontaktinformasjonen.

Internett-adresser

Globalt webområde for Brother: www.brother.com

For vanlige spørsmål, produktstøtte, tekniske spørsmål, driveroppdateringer og verktøy:
support.brother.com

Vanlige spørsmål

For mer informasjon om Brother-maskinen, besøk nettstedet for Brothers kundestøtte på support.brother.com. For mer hjelp og tips, gå til modellens side for **Vanlige spørsmål og feilsøking**; for nyeste skriverdrivere og programvare, gå til modellens **Nedlastinger**-side.



Beslektet informasjon

- [Tillegg](#)

brother

Besøk oss på Internett
www.brother.com



NOR
Version A