

# Podręcznik Użytkownika

## QL-600

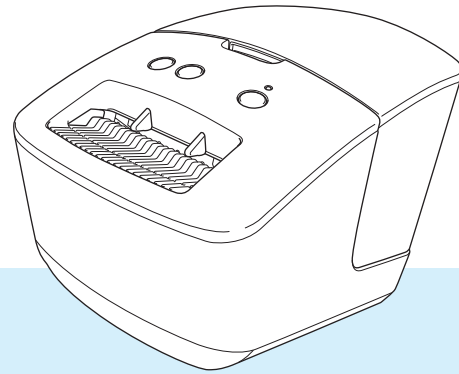

W pierwszej kolejności należy przeczytać *Przewodnik Bezpieczeństwa Produktu*, a następnie zapoznać się z *Podręcznikiem szybkiej obsługi*, aby uzyskać informacje na temat prawidłowej procedury instalacji. Po przeczytaniu niniejszego podręcznika należy go przechowywać w bezpiecznym, łatwo dostępnym miejscu.

# Wprowadzenie

## Ważna uwaga

---

- Treść niniejszego dokumentu i specyfikacje produktu mogą być zmieniane bez powiadomienia.
- Firma Brother zastrzega sobie prawo do wprowadzania zmian w specyfikacjach oraz dokumentacji zawartej w niniejszym podręczniku bez uprzedzenia i nie ponosi odpowiedzialności za jakiegokolwiek szkody (także pośrednie) spowodowane korzystaniem z tych informacji. Niniejsze zastrzeżenie odnosi się również do błędów typograficznych i innych, które mogą występować w tych publikacjach.
- Ekran pokazany w niniejszym dokumencie może się różnić od rzeczywistych w zależności od systemu operacyjnego komputera, modelu posiadanego produktu oraz wersji oprogramowania.
- Przed rozpoczęciem użytkowania drukarki do etykiet przeczytaj wszystkie dołączone do niej dokumenty, aby uzyskać informacje na temat bezpieczeństwa i prawidłowej obsługi.
- Drukarka przedstawiona na ilustracji może różnić się od rzeczywistej drukarki.
- Dostępne materiały eksploatacyjne mogą się różnić w zależności od kraju.

## Dostępne podręczniki

---

Odwiedź stronę Brother support pod adresem [support.brother.com](http://support.brother.com) i kliknij **Podręczniki** na stronie posiadanego modelu w celu pobrania najnowszych podręczników.

<b>Przewodnik Bezpieczeństwa Produktu</b> <sup>1</sup>	Ten podręcznik zawiera informacje dotyczące bezpieczeństwa; zapoznaj się z jego treścią przed rozpoczęciem korzystania z drukarki.
<b>Podręcznik szybkiej obsługi</b> <sup>1</sup>	Ten podręcznik zawiera podstawowe informacje na temat korzystania z drukarki.
<b>Podręcznik Użytkownika</b> <sup>2</sup>	Podręcznik ten zawiera dodatkowe informacje o ustawieniach i obsłudze drukarki, porady w zakresie rozwiązywania problemów oraz instrukcje dotyczące konserwacji.



<sup>1</sup> Wydrukowany podręcznik w opakowaniu.

<sup>2</sup> Podręcznik w formacie PDF dostępny na stronie Brother support.

## Symbole używane w niniejszym podręczniku



---

W podręczniku używane są następujące symbole:

 <b>OSTRZEŻENIE</b>	Określa potencjalnie niebezpieczną sytuację, która, jeśli produkt nie będzie obsługiwany zgodnie z poniższymi ostrzeżeniami i instrukcjami, może spowodować śmierć lub poważne obrażenia.
 <b>UWAGA</b>	Wskazuje potencjalnie niebezpieczną sytuację, która, jeśli się jej nie uniknie, może spowodować lekkie lub średnie obrażenia.
<b>WAŻNE</b>	Oznacza informacje lub instrukcje, których należy przestrzegać. Zignorowanie ich może doprowadzić do uszkodzenia lub nieprawidłowego działania urządzenia.
 <b>Informacja</b>	Wskazuje informacje lub instrukcje mogące pomóc w lepszym zrozumieniu i bardziej efektywnym użytkowaniu produktu.

## Zalecenia ogólne

### Rolka DK (etykieta DK i taśma DK)

- Używaj wyłącznie oryginalnych akcesoriów i materiałów eksploatacyjnych firmy Brother (z oznaczeniami  i ). NIE stosuj niezatwierdzonych akcesoriów ani materiałów eksploatacyjnych.
- Etykieta przyklejona do mokrej, zabrudzonej lub tłustej powierzchni może się łatwo odkleić. Przed umieszczeniem etykiety oczyść powierzchnię, na której chcesz ją umieścić.
- W rolkach DK wykorzystywany jest papier termiczny lub folia termiczna, których kolory mogą blaknąć i które mogą odchodzić od powierzchni na skutek oddziaływania promieni ultrafioletowych, wiatru lub deszczu.
- NIE wystawiaj rolek DK na bezpośrednie działanie promieni słonecznych, wysokie temperatury, wysoką wilgotność ani zapylenie. Przechowuj w chłodnym, ciemnym miejscu. Otwieraj opakowanie rolki DK krótko przed użyciem.
- Zadrapanie drukowanej powierzchni etykiety paznokciami lub metalowymi przedmiotami bądź dotknięcie zadrukowanej powierzchni wilgotnymi lub mokrymi dłońmi może spowodować zmianę lub wyblaknięcie koloru.
- NIE umieszczaj etykiet na osobach, zwierzętach i roślinach. Ponadto nie wolno naklejać etykiet na własność publiczną lub prywatną bez uzyskania odpowiedniej zgody.
- Ponieważ końcówka rolki DK jest tak zaprojektowana, aby nie przywierała do szpuli etykiet, ostatnia etykieta może nie zostać prawidłowo odcięta. W takiej sytuacji wyjmij pozostałe etykiety, włóż nową rolkę DK i ponownie wydrukuj ostatnią etykietę.  
Informacja: W celu zrekompensowania tego problemu liczba etykiet na rolce DK może być większa niż wskazana na opakowaniu.
- W przypadku usuwania wcześniej naklejonej etykiety jej fragmenty mogą pozostać na powierzchni.
- Przed zastosowaniem etykiet CD/DVD zapoznaj się z instrukcjami dotyczącymi stosowania takich etykiet, zawartymi w instrukcji obsługi odtwarzacza CD/DVD.
- NIE stosuj etykiet CD/DVD w przypadku odtwarzacza ze szczeliną na płytę CD/DVD.
- NIE odklejaj raz przyklejonej etykiety CD/DVD z płyty. Wraz z etykietą odejść może cienka warstwa powierzchni, skutkując uszkodzeniem płyty.
- NIE naklejaj etykiet CD/DVD na płyty CD/DVD przeznaczone do druku w drukarkach atramentowych. Z takich płyt etykiety łatwo się odklejają, a używanie płyt z odchodzącymi etykietami może doprowadzić do utraty lub uszkodzenia danych.
- Do naklejania etykiet CD/DVD używaj aplikatora dostarczonego wraz z rolką etykiet CD/DVD. W przeciwnym razie może nastąpić uszkodzenie odtwarzacza CD/DVD.
- Użytkownicy ponoszą pełną odpowiedzialność za stosowanie etykiet CD/DVD. Firma Brother nie ponosi żadnej odpowiedzialności za utratę lub uszkodzenie danych na skutek niewłaściwego użycia etykiet CD/DVD.
- Uważaj, aby nie upuścić rolki DK.
- W rolkach DK wykorzystywany jest papier termiczny lub folia termiczna. Promienie słoneczne i wysokie temperatury powodują blaknięcie zarówno etykiety, jak i wydruku.  
NIE używaj rolek DK w zastosowaniach zewnętrznych, wymagających trwałości.
- W zależności od lokalizacji, materiału i warunków środowiska etykieta może odkleić się lub jej usunięcie może stać się niemożliwe, kolor etykiety może ulec zmianie lub zabarwić inne przedmioty. Przed naklejeniem etykiety sprawdź warunki atmosferyczne i właściwości materiału. Przetestuj etykietę, przyklejając jej niewielką część w niewidocznym miejscu.
- Jeśli wydruk nie spełnia oczekiwań, zastosuj opcje regulacji w sterowniku drukarki lub Narzędziu do konfiguracji ustawień drukarki.

# Spis treści

## Część I Podstawowa obsługa

<b>1</b>	<b>Konfiguracja ustawień drukarki do etykiet</b>	<b>2</b>
	Opis części .....	2
	Przód .....	2
	Tył.....	3
	Podłączanie przewodu zasilającego.....	4
	Wkładanie rolki DK .....	5
	Włączanie i wyłączanie zasilania.....	7
<b>2</b>	<b>Drukowanie przy użyciu komputera (P-touch Editor)</b>	<b>8</b>
	Instalacja sterownika drukarki i oprogramowania na komputerze.....	8
	Podłączanie drukarki do etykiet do komputera .....	8
	Drukowanie z komputera .....	9
	Dostępne aplikacje .....	9
	Tworzenie etykiet na komputerze.....	10
	Przyklejanie etykiet.....	11
	Instalacja sterownika drukarki i oprogramowania na komputerze bez połączenia z Internetem .....	11
<b>3</b>	<b>Zmianie ustawień drukarki do etykiet</b>	<b>12</b>
	Narzędzie do konfiguracji ustawień drukarki dla systemu Windows.....	12
	Zanim skorzystasz z Narzędzia do konfiguracji ustawień drukarki.....	12
	Korzystanie z Narzędzia do konfiguracji ustawień drukarki dla systemu Windows .....	13
	Ustawienia urządzenia dla systemu Windows .....	15
	Okno dialogowe ustawień.....	15
	Pasek menu.....	17
	Karta Podstawowe.....	18
	Stosowanie zmian ustawień w więcej niż jednej drukarce do etykiet .....	18
	Printer Setting Tool dla komputerów firmy Mac .....	19
	Zanim skorzystasz z Printer Setting Tool .....	19
	Korzystanie z Printer Setting Tool dla komputerów firmy Mac .....	19
	Okno dialogowe ustawień.....	20
	Karta Basic (Podstawowe) .....	21
	Stosowanie zmian ustawień w więcej niż jednej drukarce do etykiet .....	21

## Część II Aplikacja

<b>4</b>	<b>Jak korzystać z aplikacji P-touch Editor</b>	<b>23</b>
	Systemy Windows .....	23
	Uruchamianie aplikacji P-touch Editor.....	23
	Drukowanie przy użyciu aplikacji P-touch Editor .....	25
	W przypadku komputerów Mac .....	27
	Uruchamianie aplikacji P-touch Editor.....	27
	Tryby działania .....	28

<b>5</b>	<b>Jak korzystać z aplikacji P-touch Library (tylko system Windows)</b>	<b>29</b>
	Uruchamianie aplikacji P-touch Library .....	29
	Otwieranie i edytowanie szablonów.....	31
	Drukowanie szablonów.....	32
	Wyszukiwanie szablonów .....	33
<b>6</b>	<b>Jak zaktualizować oprogramowanie P-touch</b>	<b>35</b>
	Aktualizowanie aplikacji P-touch Editor (tylko systemy Windows).....	35
	Zaktualizuj oprogramowanie sprzętowe .....	37
	Systemy Windows .....	37
	W przypadku komputerów Mac .....	39
<b>Część III Dodatek</b>		
<b>7</b>	<b>Resetowanie drukarki do etykiet</b>	<b>42</b>
	Zresetuj ustawienia urządzenia do ustawień fabrycznych przy użyciu przycisków drukarki do etykiet....	42
	Resetowanie ustawień urządzenia przy użyciu narzędzia Narzędzia do konfiguracji ustawień drukarki ....	42
<b>8</b>	<b>Konserwacja</b>	<b>43</b>
	Czyszczenie zewnętrznej części urządzenia.....	43
	Czyszczenie wyjścia etykiet.....	43
	Samoczyszczenie głowicy drukującej.....	43
<b>9</b>	<b>Rozwiązywanie problemów</b>	<b>44</b>
	Wstęp .....	44
	Problemy z instalacją sterownika (dla systemu Windows) .....	44
	Wskaźniki diodowe LED .....	45
	Problemy z drukowaniem .....	47
	Informacje o wersji.....	50
<b>10</b>	<b>Specyfikacja produktu</b>	<b>51</b>
	Specyfikacja drukarki do etykiet .....	51
	Środowisko pracy .....	51
<b>11</b>	<b>Drukowanie bezpośrednio z innych programów systemu Windows</b>	<b>52</b>
	Ustawianie sterownika drukarki .....	52
	Karta Podstawowa.....	53
	Karta Zaawansowane.....	53
	Karta Inne .....	54
	Drukowanie z innych programów systemu Windows .....	55



# Podstawowa obsługa

---

<b>Konfiguracja ustawień drukarki do etykiet</b>	<b>2</b>
<b>Drukowanie przy użyciu komputera (P-touch Editor)</b>	<b>8</b>
<b>Zmianie ustawień drukarki do etykiet</b>	<b>12</b>

# 1

## Konfiguracja ustawień drukarki do etykiet

1

### Opis części

#### Przód

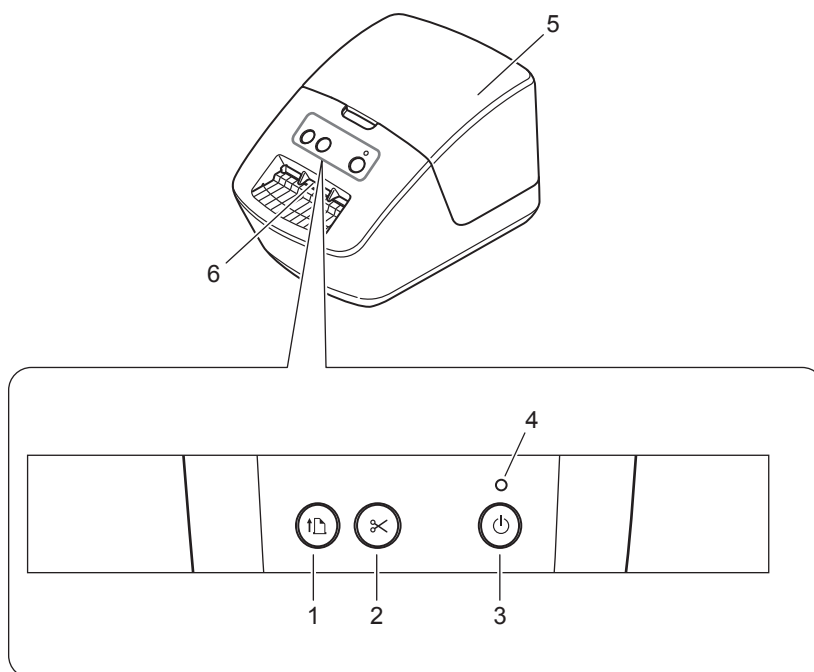

- 1 Przycisk podawania
- 2 Przycisk odcinarki
- 3 Przycisk zasilania
- 4 Dioda LED stanu

- 5 Pokrywa komory rolki DK
- 6 Wyjście etykiet



## Tył

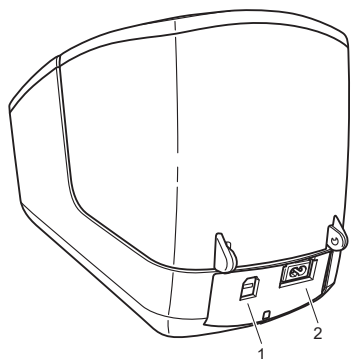

**1 Gniazdo USB**

**2 Gniazdo zasilania**

## Podłączanie przewodu zasilającego

Podłącz przewód zasilający do drukarki. Następnie podłącz przewód zasilający do gniazda elektrycznego.

1

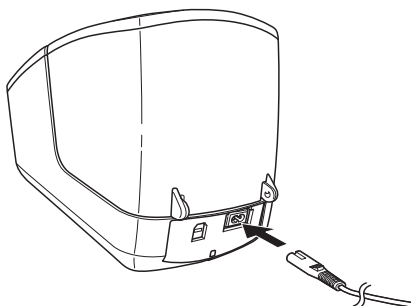

### WAŻNE

---

Nie używaj drukarki w obszarach, w których napięcie źródła zasilania jest inne od napięcia określonego dla drukarki. Aby uzyskać szczegółowe informacje na temat napięcia, patrz *Specyfikacja produktu* na stronie 51.

---

## Wkładanie rolki DK

- 1 Chwyć drukarkę z przodu i mocno unieś pokrywę komory rolki DK, aby ją otworzyć.

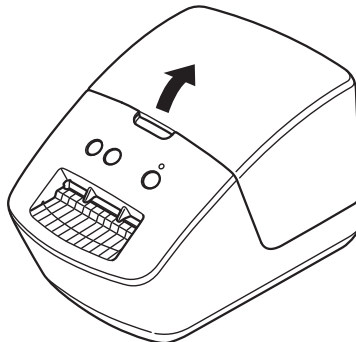

- 2 Umieść rolkę DK w prowadnicy szpuli (1).
  - Upewnij się, że ramię szpuli (2) jest pewnie zamocowane w prowadnicy szpuli.
  - Dopilnuj, aby stabilizator (3) został wsunięty w szczelinę w drukarce.

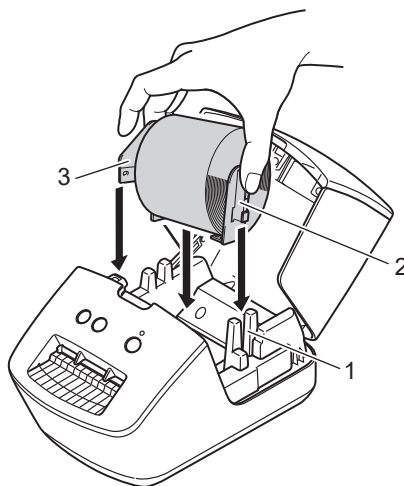

- 3 Poprowadź rolkę DK przez drukarkę.
- Wyrównaj krawędź rolki DK z pionową krawędzią wyjścia etykiet.
  - Upewnij się, że rolka DK jest równo poprowadzona, aby zapobiec odchyłaniu się etykiet.

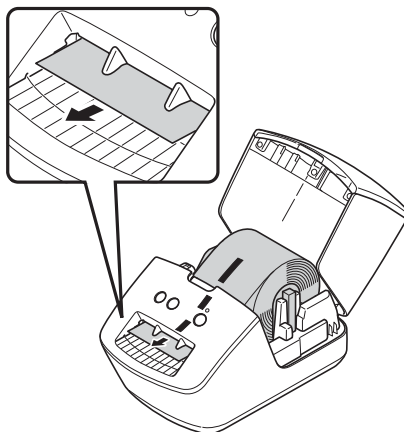

- Wsuwaj pierwszą etykietę do gniazda wyjściowego etykiet, dopóki krawędź nie wysunie się z wyjścia, jak ukazuje ilustracja.

- 4 Zamknij pokrywę komory rolki DK.

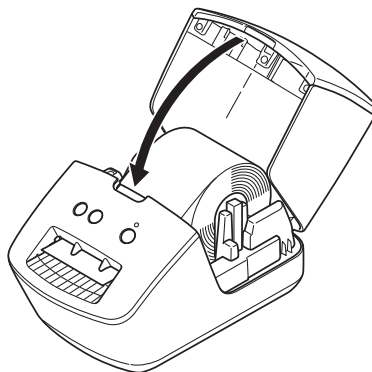

## WAŻNE

- Nie pozostawiaj w drukarce żadnych wydrukowanych etykiet. Może to spowodować zacięcie etykiet.
- Nieużywane rolki DK należy wyjąć z drukarki i zamknąć pokrywę komory rolki DK, aby zapobiegać nagromadzeniu się kurzu i zabrudzeń w drukarce.

## Włączanie i wyłączanie zasilania

1

**Włączanie:** Naciśnij przycisk zasilania (⏻), aby włączyć drukarkę. Dioda LED stanu zaświeci się na zielono.

### WAŻNE

---

- Jeśli zainstalowano etykietę wycinaną DK, koniec etykiety zostanie automatycznie wyrównany po naciśnięciu przycisku zasilania.
  - Jeśli ustawiono inną etykietę, naciśnij przycisk podawania (↓⏻), aby wyrównać koniec etykiety.
- 

**Wyłączanie:** Ponownie naciśnij i przytrzymaj przycisk zasilania (⏻), aby wyłączyć drukarkę.

## Instalacja sterownika drukarki i oprogramowania na komputerze

Aby drukować z komputera z systemem Windows lub komputera Mac, zainstaluj na komputerze sterownik drukarki, aplikację P-touch Editor oraz inne aplikacje.

### Oprogramowanie dla systemu Windows:

Sterownik drukarki, P-touch Editor, P-touch Update Software oraz Narzędzie do konfiguracji ustawień drukarki.

### Oprogramowanie dla komputerów Mac:

Sterownik drukarki, P-touch Editor, P-touch Update Software i Printer Setting Tool (Narzędzie do konfiguracji ustawień drukarki).



### Informacja

Jeśli komputer nie ma połączenia z Internetem, patrz *Instalacja sterownika drukarki i oprogramowania na komputerze bez połączenia z Internetem* na stronie 11.

- 1 Odwiedź witrynę [install.brother](http://install.brother) i pobierz instalatora najnowszych wersji oprogramowania i podręczników.
- 2 Kliknij dwukrotnie pobrany plik EXE (systemy Windows) lub plik DMG (komputery MAC) i postępuj zgodnie z instrukcjami wyświetlanymi na ekranie, aby przeprowadzić proces instalacji.
- 3 Po zakończeniu instalacji zamknij okno dialogowe.

## Podłączanie drukarki do etykiet do komputera

Drukarkę można podłączyć do komputera z systemem Windows lub Mac przy użyciu kabla USB.

- 1 Przed podłączeniem drukarki za pomocą kabla USB upewnij się, że drukarka jest wyłączona.
- 2 Podłącz kabel USB do gniazda USB z tyłu drukarki i do komputera.

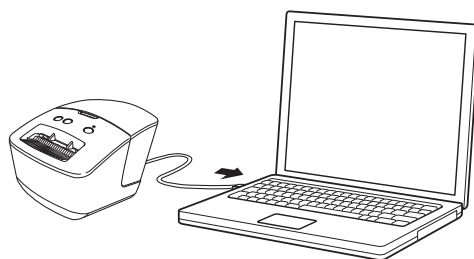

- 3 Włącz drukarkę.

## Drukowanie z komputera

### Dostępne aplikacje

Dostępne są różnego typu aplikacje i funkcje umożliwiające efektywniejsze wykorzystywanie drukarki.

Aby korzystać z tych aplikacji, należy zainstalować sterownik drukarki.

Odwiedź witrynę [install.brother](http://install.brother) i pobierz instalatora aplikacji i sterownik drukarki.

Aplikacja	Windows	Mac	Funkcje
P-touch Editor	✓	✓	Umożliwia projektowanie i drukowanie niestandardowych etykiet przy użyciu wbudowanych narzędzi do rysowania, z tekstem o różnych czcionkach i stylu, importowaną grafiką i kodami kreskowymi.
Aplikacja P-touch Library	✓		Służy do zarządzania szablonami P-touch Editor i ich drukowania. Za pomocą aplikacji P-touch Library można drukować szablony. Ta aplikacja jest instalowana wraz z aplikacją P-touch Editor.
P-touch Update Software	✓	✓	Służy do aktualizowania oprogramowania do najnowszych wersji.
Narzędzie do konfiguracji ustawień drukarki (Printer Setting Tool)	✓	✓	Umożliwia skonfigurowanie ustawień drukarki z komputera.

## Tworzenie etykiet na komputerze



Dostępnych jest kilka metod drukowania przy użyciu tej drukarki.

Poniżej znajduje się procedura drukowania z komputera przy użyciu programu P-touch Editor.

- 1 U uruchom program P-touch Editor, a następnie otwórz dokument, który chcesz wydrukować.
- 2 Utwórz projekt etykiety.
- 3 Sprawdź opcje przycinania.
- 4 Wybierz opcję **Plik > Drukuj** lub kliknij ikonę **Drukuj**.

### Opcje przycinania

Opcje przycinania umożliwiają określenie sposobu podawania i przycinania elementów podczas drukowania. W przypadku drukowania z komputera wybierz opcję przycinania przy użyciu sterownika drukarki.

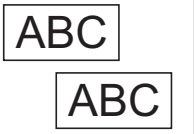
Automatyczne przycięcie	Przycinaj na końcu	Obraz
Nie	Tak	
Nie	Nie	
Tak	Tak lub nie	



## Przyklejanie etykiet

---

- 1 Odklej warstwę podłoża etykiety.
- 2 Umieść etykietę w odpowiednim położeniu, a następnie przyklej, przyciskając palcami od góry do dołu.



### Informacja

Przyklejanie etykiet do powierzchni mokrych, zabrudzonych lub nierównych może sprawiać kłopoty. Etykiety mogą łatwo odklejać się od tych powierzchni.

---

## Instalacja sterownika drukarki i oprogramowania na komputerze bez połączenia z Internetem

---

- 1 Na komputerze podłączonym do Internetu odwiedź stronę [support.brother.com](http://support.brother.com), wybierz posiadany model i otwórz stronę **Pobieranie**.
- 2 Wybierz system operacyjny komputera bez połączenia z Internetem.
- 3 Pobierz potrzebne pliki.

### WAŻNE

---

Aby korzystać z drukarki, należy pobrać na komputer przynajmniej Sterownik drukarki i aplikację P-touch Editor.

#### Windows

- Nie należy używać **Instalator oprogramowania/Dokumentów**, ponieważ wymaga on aktywnego połączenia internetowego.
- Pobierz oddzielnie każdy typ oprogramowania, np. **Sterownik drukarki** lub **P-touch Editor**.

#### Mac

Pobierz **Pełen pakiet oprogramowania**.

---

- 4 Skopiuj pobrany plik EXE (dla systemu Windows) lub plik DMG (dla systemu Mac) z folderu z pobranymi plikami na wymienny nośnik danych (np. Pamięć USB Flash lub CD-ROM).
- 5 Skopiuj pobrane pliki z wymiennego nośnika danych na komputer bez połączenia z Internetem.
- 6 Kliknij dwukrotnie pobrane pliki i postępuj zgodnie z instrukcjami wyświetlanymi na ekranie, aby wykonać proces instalacji.
- 7 Po zakończeniu instalacji zamknij okno dialogowe.

## Narzędzie do konfiguracji ustawień drukarki dla systemu Windows

Korzystając z Narzędzia do konfiguracji ustawień drukarki na komputerze z systemem Windows, można skonfigurować ustawienia urządzenia drukarki oraz ustawienia P-touch Template.



### Informacja

Narzędzie do konfiguracji ustawień drukarki można zainstalować przy użyciu instalatora oprogramowania/dokumentacji. Aby uzyskać więcej informacji, patrz *Instalacja sterownika drukarki i oprogramowania na komputerze* na stronie 8.

## Zanim skorzystasz z Narzędzia do konfiguracji ustawień drukarki

- Upewnij się, że przewód zasilający jest podłączony do drukarki i do gniazda elektrycznego.
- Upewnij się, że sterownik drukarki został prawidłowo zainstalowany i można drukować.
- Podłącz drukarkę do komputera za pomocą przewodu USB.

## Korzystanie z Narzędzia do konfiguracji ustawień drukarki dla systemu Windows

1 Podłącz drukarkę, którą chcesz skonfigurować, do komputera.

2 Uruchom Narzędzie do konfiguracji ustawień drukarki.

### ■ Windows 7:

Kliknij **Start > Wszystkie programy > Brother > Label & Mobile Printer > Printer Setting Tool** (Narzędzie do konfiguracji ustawień drukarki).

### ■ Systemy Windows 8 / Windows 8.1:

Na ekranie **Aplikacje** kliknij **Printer Setting Tool** (Narzędzie do konfiguracji ustawień drukarki).

### ■ System Windows 10:

Kliknij **Start > Brother > Printer Setting Tool** (Narzędzie do konfiguracji ustawień drukarki).

Wyświetlone zostanie okno główne.

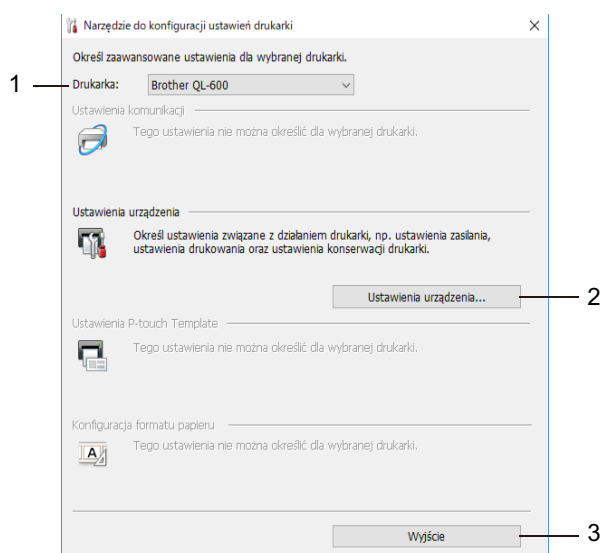

### 1 Drukarka

Pokazuje listę podłączonych drukarek.

### 2 Ustawienia urządzenia

Określa ustawienia urządzenia. Na przykład ustawienia zasilania.

### 3 Wyjście

Zamyka okno.

3 Sprawdź, czy drukarka, która ma zostać skonfigurowana, jest wyświetlona w polu **Drukarka**. Jeśli wyświetlona jest inna drukarka, wybierz właściwą drukarkę z listy rozwijanej.

4 Wybierz ustawienia, które chcesz zmienić, a następnie określ je lub zmień w oknie dialogowym. Więcej informacji na temat okien dialogowych ustawień znajduje się w rozdziale *Ustawienia urządzenia dla systemu Windows* na stronie 15.

- 5 Kliknij **Zastosuj**, aby zastosować ustawienia w drukarce.
- 6 Kliknij **Wyjście** w oknie głównym, aby zakończyć konfigurację ustawień.

### **WAŻNE**

---

Korzystanie z Narzędzia do konfiguracji ustawień drukarki w celu konfigurowania ustawień drukarki powinno odbywać się *tylko* wtedy, gdy drukarka jest w trybie czuwania. Jeżeli zostanie podjęta próba konfiguracji drukarki podczas przetwarzania lub drukowania zadania drukowania, może ona działać nieprawidłowo.

---

## Ustawienia urządzenia dla systemu Windows

Użyj opcji **Ustawienia urządzenia** w Narzędziu do konfiguracji ustawień drukarki, aby określić lub zmienić ustawienia drukarki po podłączeniu jej do komputera za pomocą przewodu USB. Można nie tylko zmienić ustawienia urządzenia jednej drukarki, ale również zastosować te same ustawienia do większej liczby drukarek.

W przypadku drukowania z aplikacji komputerowej możliwe jest konfigurowanie różnych ustawień drukowania w sterowniku drukarki; natomiast **Ustawienia urządzenia** w Narzędziu do konfiguracji ustawień drukarki umożliwiają określenie bardziej zaawansowanych ustawień.

Po otwarciu narzędzia **Ustawienia urządzenia** następuje pobranie i wyświetlenie bieżących ustawień drukarki. Jeśli pobranie bieżących ustawień jest niemożliwe, wyświetlone zostają ustawienia wcześniejsze. Jeśli pobranie bieżących ustawień jest niemożliwe, a ustawienia wcześniejsze nie zostały określone, wyświetlone zostają fabryczne ustawienia urządzenia.

3

### Okno dialogowe ustawień

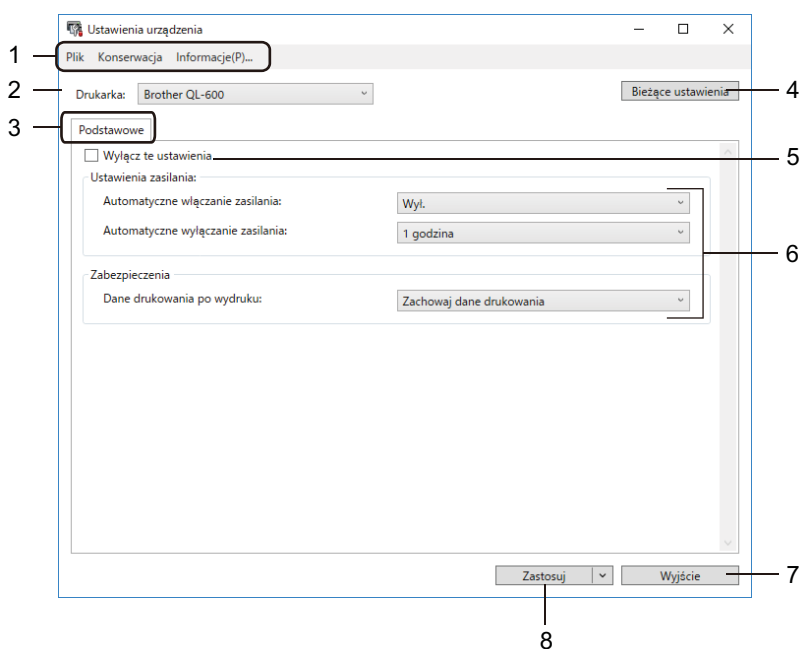

#### 1 Pasek menu

Polecenia są podzielone na kategorie w każdym menu (Plik, Konservacja i Informacje...) według funkcji.

#### 2 Drukarka

Wybierz drukarkę, którą chcesz skonfigurować.

### 3 Karty ustawień

Zawierają ustawienia, które można określać lub zmieniać.



#### Informacja

---

Jeśli na karcie wyświetlany jest symbol , zmodyfikowanie ustawień znajdujących się na tej karcie jest niemożliwe. Co więcej, ustawienia z tej karty nie zostaną zastosowane w drukarce nawet po kliknięciu przycisku **Zastosuj**. Ustawienia z takiej karty nie zostaną również zapisane ani wyeksportowane po wybraniu polecenia **Zapisz w pliku poleceń** lub **Eksport**.

### 4 Bieżące ustawienia

Powoduje pobranie ustawień z aktualnie podłączonej drukarki i wyświetlenie ich w oknie dialogowym.

Ustawienia będą też pobierane dla parametrów znajdujących się w kartach z symbolem .

### 5 Wyłącz te ustawienia

Po zaznaczeniu tego pola wyboru na karcie zostanie wyświetlony symbol  i nie będzie już można wprowadzać ani zmieniać ustawień.

Ustawienia na karcie, na której wyświetlany jest symbol , nie zostaną zastosowane w drukarce nawet po kliknięciu przycisku **Zastosuj**. Ponadto ustawienia z takiej karty nie zostaną również zapisane ani wyeksportowane po wybraniu polecenia **Eksport**.

### 6 Parametry

Wyświetlane są bieżące ustawienia.

### 7 Wyjście

Powoduje wyjście z okna **Ustawienia urządzenia** i powrót do okna głównego Narzędzia do konfiguracji ustawień drukarki.

### 8 Zastosuj

Powoduje zastosowanie ustawień w drukarce.

Aby wyświetlić bieżące ustawienia, wybierz **Sprawdzanie ustawienia** z listy rozwijanej.

## Pasek menu

---

### Opcje menu **Plik**

- **Zastosuj ustawienia w drukarce**  
Powoduje zastosowanie ustawień w drukarce.
- **Sprawdzanie ustawienia**  
Wyświetlane są bieżące ustawienia.
- **Import**  
Importuje wyeksportowany plik.
- **Eksport**  
Zapisuje bieżące ustawienia w pliku.

### Opcje menu **Konserwacja**



#### **Informacja**

---

W celu wyświetlenia niektórych pozycji wymagane są uprawnienia administratora do danego komputera lub drukarki. Sprawdź, czy masz uprawnienia administratora drukarki, klikając **Właściwości drukarki**, a następnie klikając kartę **Zabezpieczenia**.

---

- **Resetuj do ustawień fabrycznych**  
Resetuje ustawienia urządzenia na kartach Podstawowe do ustawień fabrycznych.
- **Ustawienia opcji**  
Jeśli zaznaczono pole wyboru **Nie wyświetlaj komunikatu o błędzie, jeśli bieżące ustawienia nie mogą być pobrane przy uruchamianiu**, następnym razem komunikat nie zostanie wyświetlony.

## Karta Podstawowe

---

- **Automatyczne włączanie zasilania**

Określa, czy drukarka będzie się włączać automatycznie po podłączeniu przewodu zasilającego do gniazda elektrycznego.

- **Automatyczne wyłączenie zasilania**

Ustawia czas, jaki ma upłynąć, zanim drukarka automatycznie się wyłączy.

- **Dane drukowania po wydruku**

Ustaw, czy dane drukowania mają być wymazywane po wydrukowaniu.

## Stosowanie zmian ustawień w więcej niż jednej drukarce do etykiet

---

- 1 Po zastosowaniu ustawień w pierwszej drukarce odłącz ją od komputera, a następnie podłącz do komputera drugą drukarkę.
- 2 Wybierz nowo podłączoną drukarkę z listy rozwijanej **Drukarka**.
- 3 Kliknij przycisk **Zastosuj**. W drugiej drukarce zostaną zastosowane te same ustawienia co w pierwszej drukarce.
- 4 Powtórz kroki 1-3 dla wszystkich drukarek, których ustawienia chcesz zmienić.



### Informacja

---

Aby zapisać bieżące ustawienia w pliku, kliknij **Plik > Eksport**.

Te same ustawienia można zastosować w innej drukarce, klikając **Plik > Import**, a następnie wybierając plik wyeksportowanych ustawień. Aby uzyskać więcej informacji, patrz *Ustawienia urządzenia dla systemu Windows* na stronie 15.

---



## Printer Setting Tool dla komputerów firmy Mac

Printer Setting Tool (Narzędzie do konfiguracji ustawień drukarki) umożliwia skonfigurowanie dla drukarki ustawień komunikacji i ustawień urządzenia z komputera Mac. Można nie tylko zmienić ustawienia urządzenia jednej drukarki, ale również zastosować te same ustawienia do większej liczby drukarek.



### Informacja

Narzędzie do konfiguracji ustawień drukarki można zainstalować przy użyciu instalatora oprogramowania/dokumentacji. Aby uzyskać więcej informacji, patrz *Instalacja sterownika drukarki i oprogramowania na komputerze* na stronie 8.

3

### Zanim skorzystasz z Printer Setting Tool

- Upewnij się, że przewód zasilający jest podłączony do drukarki i do gniazda elektrycznego.
- Upewnij się, że sterownik drukarki został prawidłowo zainstalowany i można drukować.
- Podłącz drukarkę do komputera za pomocą przewodu USB.

## Korzystanie z Printer Setting Tool dla komputerów firmy Mac

- 1 Podłącz drukarkę, którą chcesz skonfigurować, do komputera.
- 2 Kliknij **Macintosh HD > Programy > Brother > Printer Setting Tool** (Narzędzie do konfiguracji ustawień drukarki) > **Printer Setting Tool.app**.  
Wyświetli się okno **Printer Setting Tool** (Narzędzie do konfiguracji ustawień drukarki).
- 3 Sprawdź, czy drukarka, która ma zostać skonfigurowana, jest wyświetlona w polu **Printer** (Drukarka). Jeśli wyświetlona jest inna drukarka, wybierz właściwą drukarkę z listy.
- 4 Wybierz kartę ustawień, a następnie skonfiguruj lub zmień ustawienia.
- 5 Kliknij opcję **Apply Settings to the Printer** (Zastosuj ustawienia w drukarce), aby zastosować ustawienia w drukarce.
- 6 Kliknij polecenie **Exit** (Wyjście).

### WAŻNE

Korzystanie z Printer Setting Tool (Narzędzia do konfiguracji ustawień drukarki) w celu konfigurowania ustawień drukarki powinno odbywać się *tylko* wtedy, gdy drukarka jest w trybie czuwania. Jeżeli zostanie podjęta próba konfiguracji drukarki podczas przetwarzania lub drukowania zadania drukowania, może ona działać nieprawidłowo.

## Okno dialogowe ustawień

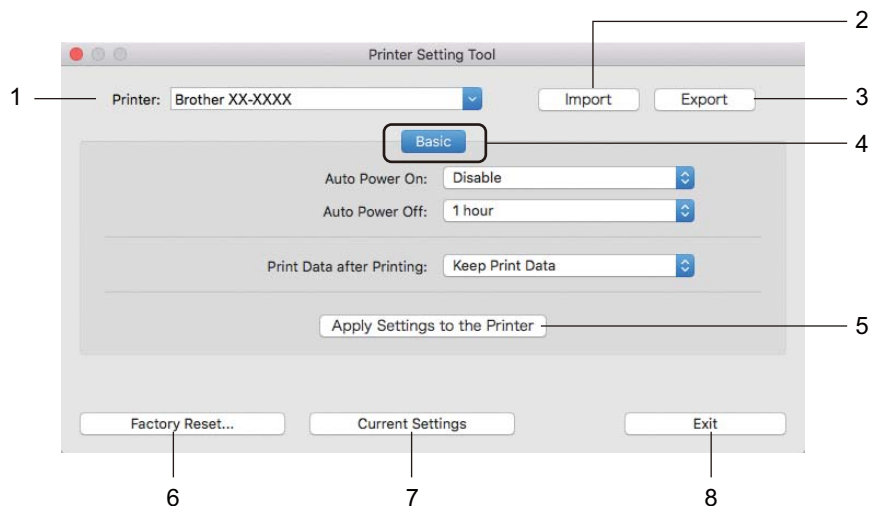

### 1 Printer (Drukarka)

Pokazuje listę podłączonych drukarek.

### 2 Import (Importuj)

Importuje ustawienia z pliku.

### 3 Export (Eksportuj)

Zapisuje bieżące ustawienia w pliku.

### 4 Karty ustawień

Zawierają ustawienia, które można określać lub zmieniać.

### 5 Apply Settings to the Printer (Zastosuj ustawienia w drukarce)

Powoduje zastosowanie ustawień w drukarce.

### 6 Factory Reset (Resetowanie do ustawień fabrycznych)

Resetuje ustawienia urządzenia na kartach Basic (Podstawowe) do ustawień fabrycznych.

### 7 Current Settings (Bieżące ustawienia)

Powoduje pobranie ustawień z aktualnie podłączonej drukarki i wyświetlenie ich w oknie dialogowym.

### 8 Exit (Wyjście)

Zamykanie Printer Setting Tool (Narzędzie do konfiguracji ustawień drukarki).

## Karta Basic (Podstawowe)

---

- **Auto Power On (Automatyczne włączanie zasilania)**

Określa, czy drukarka będzie się włączać automatycznie po podłączeniu przewodu zasilającego do gniazda elektrycznego.

- **Auto Power Off (Automatyczne wyłączenie zasilania)**

Ustaw czas, jaki ma upłynąć zanim drukarka automatycznie się wyłączy, gdy jest podłączona do gniazda elektrycznego.

- **Print Data after Printing (Dane drukowania po wydruku)**

Ustaw, czy dane drukowania mają być wymazywane po wydrukowaniu.

3

## Stosowanie zmian ustawień w więcej niż jednej drukarce do etykiet

---

- 1 Po zastosowaniu ustawień w pierwszej drukarce odłącz ją od komputera, a następnie podłącz do komputera drugą drukarkę.
- 2 Wybierz nowo podłączoną drukarkę z listy rozwijanej **Printer** (Drukarka).
- 3 Kliknij polecenie **Apply Settings to the Printer** (Zastosuj ustawienia w drukarce). W drugiej drukarce zostaną zastosowane te same ustawienia co w pierwszej drukarce.
- 4 Powtórz kroki 1-3 dla wszystkich drukarek, których ustawienia chcesz zmienić.



### Informacja

---

Aby zapisać bieżące ustawienia w pliku, kliknij **Export** (Eksportuj).

Te same ustawienia można zastosować w innej drukarce, klikając polecenie **Import** (Importuj), a następnie wybierając plik wyeksportowanych ustawień. Aby uzyskać więcej informacji, patrz *Okno dialogowe ustawień* na stronie 20.

---



# Aplikacja

---

<b>Jak korzystać z aplikacji P-touch Editor</b>	<b>23</b>
<b>Jak korzystać z aplikacji P-touch Library (tylko system Windows)</b>	<b>29</b>
<b>Jak zaktualizować oprogramowanie P-touch</b>	<b>35</b>

Aby obsługiwać drukarkę do etykiet z komputera, należy zainstalować aplikację P-touch Editor i sterownik drukarki.

Najnowsze sterowniki i oprogramowanie można znaleźć na stronie [support.brother.com](http://support.brother.com), przechodząc do strony **Pobieranie** posiadanego modelu.

## Systemy Windows

### Uruchamianie aplikacji P-touch Editor

---

- 1 Uruchom aplikację P-touch Editor .
  - **System Windows 7:**  
Kliknij **Start > Wszystkie programy > Brother P-touch > P-touch Editor 5.2** lub kliknij dwukrotnie ikonę skrótu **P-touch Editor 5.2** na pulpicie.
  - **Systemy Windows 8 / Windows 8.1:**  
Kliknij **P-touch Editor 5.2** na ekranie **Aplikacje** lub kliknij dwukrotnie ikonę **P-touch Editor 5.2** na pulpicie.
  - **System Windows 10:**  
Kliknij **Start > P-touch Editor 5.2** w sekcji **Brother P-touch** lub kliknij dwukrotnie ikonę **P-touch Editor 5.2** na pulpicie.
- 2 Po uruchomieniu aplikacji P-touch Editor wybierz, czy chcesz utworzyć nowy układ, czy otworzyć już istniejący.



#### Informacja

---

Aby zmienić sposób działania aplikacji P-touch Editor po jej uruchomieniu, kliknij **Narzędzia > Opcje** na pasku menu aplikacji P-touch Editor, aby wyświetlić okno dialogowe **Opcje**. Po lewej stronie wybierz nagłówek **Ogólne**, a następnie żądane ustawienie w polu listy **Operacje** w obszarze **Ustawienia uruchamiania**. Ustawienie fabryczne to **Wyświetl nowy widok**.

---

3 Wybierz jedną z wyświetlanych opcji:

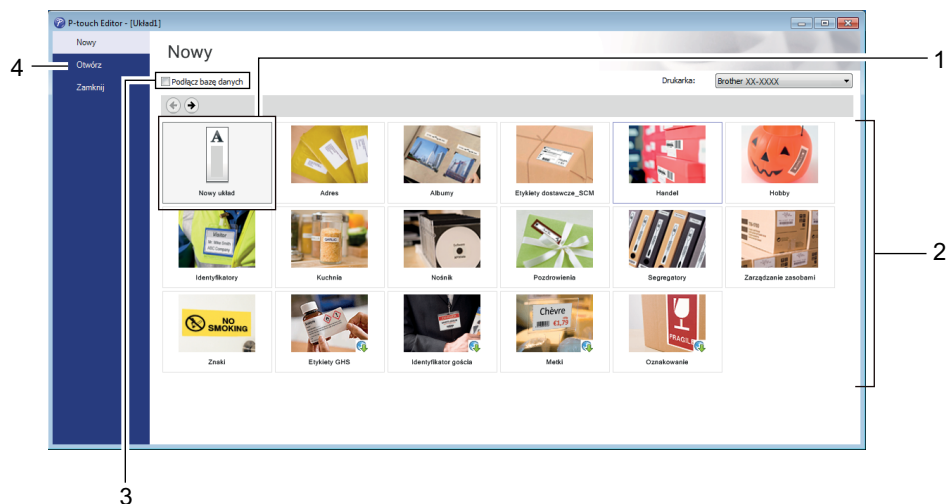

- 1 Aby utworzyć nowy układ, kliknij dwukrotnie **Nowy układ** lub kliknij **Nowy układ**, a następnie kliknij →.
- 2 Aby utworzyć nowy układ przy użyciu wstępnie ustawionego układu, kliknij dwukrotnie przycisk kategorii lub wybierz przycisk kategorii, a następnie kliknij →.
- 3 Aby połączyć istniejący układ z bazą danych, zaznacz pole wyboru **Podłącz bazę danych**.
- 4 Aby otworzyć istniejący układ, kliknij **Otwórz**.

## Drukowanie przy użyciu aplikacji P-touch Editor

### ■ Tryb Express

Ten tryb pozwala szybko tworzyć układy zawierające tekst i obrazy.

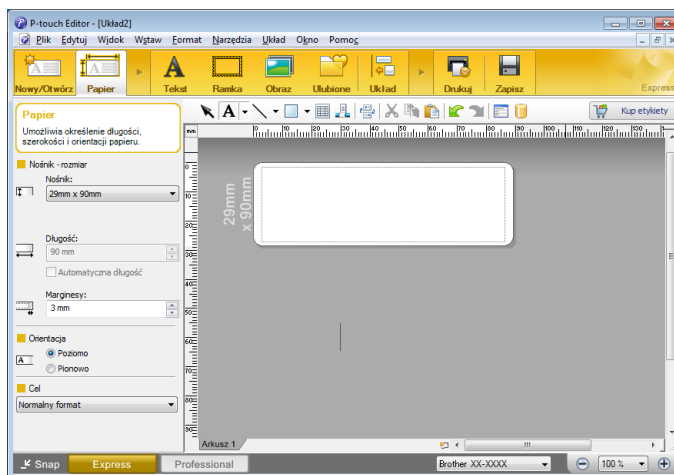

Przed wydrukowaniem skonfiguruj Ustawienia drukowania na ekranie Drukuj. Aby wydrukować dokument, wybierz opcję **Plik > Drukuj** z paska menu lub kliknij ikonę Drukuj.

### ■ Tryb Professional

Ten tryb pozwala tworzyć układy za pomocą wielu zaawansowanych narzędzi i opcji.

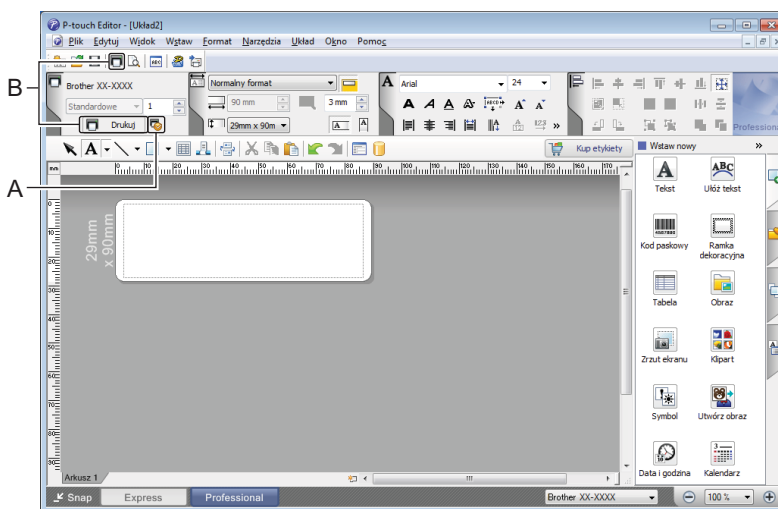

Przed wydrukowaniem skonfiguruj Ustawienia drukowania na ekranie Drukuj. Aby wydrukować dokument, wybierz opcję **Plik > Drukuj** z paska menu lub kliknij ikonę Drukuj (A). Ponadto aby rozpocząć drukowanie bez zmiany ustawień drukowania, kliknij ikonę **Drukuj** (B).

## Tryb Snap

Ten tryb pozwala przechwycić fragment ekranu lub cały ekran komputera, wydrukować go jako obraz i zapisać do wykorzystania w przyszłości.

- 1 Kliknij przycisk wybierania trybu **Snap**.  
Zostanie wyświetlone okno dialogowe **Opis trybu Snap**.

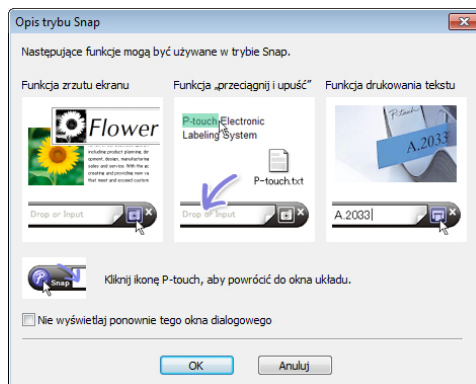

- 2 Kliknij przycisk **OK**.  
Zostanie wyświetlona paleta trybu **Snap**.

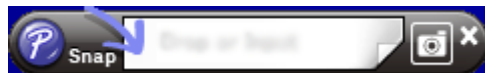



## W przypadku komputerów Mac

### Uruchamianie aplikacji P-touch Editor

Kliknij dwukrotnie **Macintosh HD > Programy**, a następnie kliknij dwukrotnie ikonę aplikacji

**P-touch Editor** .



#### Informacja

W przypadku korzystania z komputera Mac nie można przesyłać do drukarki danych z etykiet utworzonych przy użyciu programu P-touch Editor.

Po uruchomieniu aplikacji P-touch Editor wybierz, czy chcesz utworzyć nowy układ, czy otworzyć już istniejący.

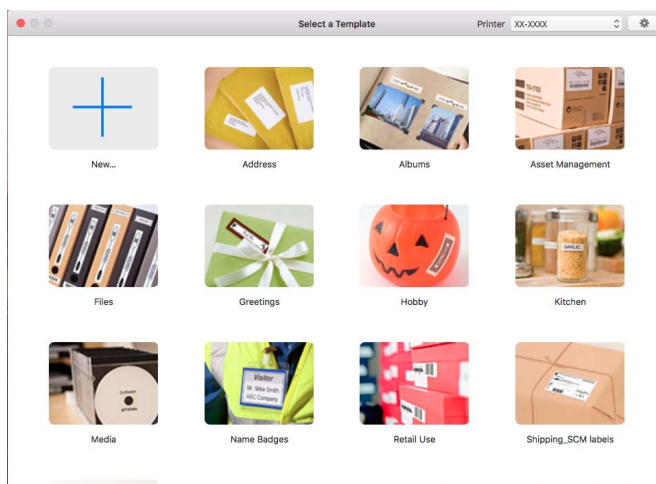

## Tryby działania

### ■ Tryb Standard

Ten tryb pozwala szybko tworzyć etykiety zawierające tekst i obrazy.

Tryb Standard składa się z następujących części:

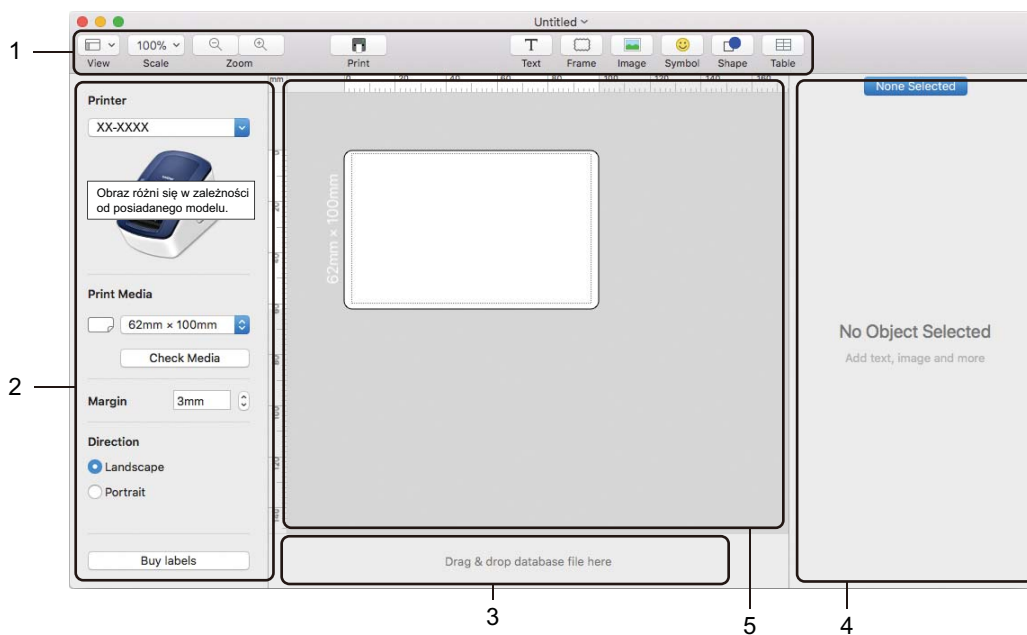

- 1 Pasek narzędzi
- 2 Inspektor etykiet
- 3 Obszar połączenia z bazą danych
- 4 Inspektor obiektu
- 5 Okno układu

# Jak korzystać z aplikacji P-touch Library (tylko system Windows)

Ten program umożliwia zarządzanie szablonami P-touch Editor oraz ich drukowanie.

## Uruchamianie aplikacji P-touch Library

### ■ Windows 7:

Kliknij **Start > Wszystkie programy > Brother P-touch > P-touch Tools > P-touch Library 2.3.**

### ■ Systemy Windows 8 / Windows 8.1:

Na ekranie **Aplikacje** kliknij **P-touch Library 2.3.**

### ■ System Windows 10:

Kliknij **Start > P-touch Library 2.3** w obszarze **Brother P-touch.**

Po uruchomieniu aplikacji P-touch Library zostanie wyświetlone okno główne.

### Okno główne

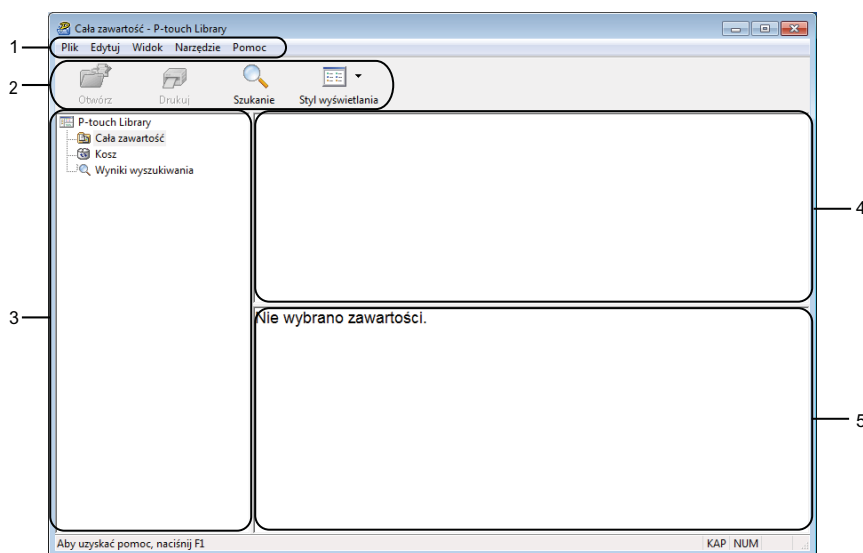

#### 1 Pasek menu

Zapewnia dostęp do wszystkich poleceń, pogrupowanych w poszczególnych kategoriach menu (**Plik**, **Edycja**, **Widok**, **Narzędzia** i **Pomoc**) zgodnie z ich funkcjami.

#### 2 Pasek narzędzi

Zapewnia dostęp do często używanych poleceń.

#### 3 Lista folderów

Wyświetla listę folderów. Po wybraniu folderu na liście szablonów zostaną wyświetlone szablony znajdujące się w wybranym folderze.





#### 4 Lista szablonów

Wyświetla listę szablonów w wybranym folderze.

#### 5 Podgląd

Wyświetla podgląd wybranych szablonów z listy szablonów.

#### Objaśnienia ikon paska narzędzi

Ikona	Nazwa przycisku	Funkcja
	<b>Otwórz</b>	Służy do otwierania wybranego szablonu.
	<b>Drukuj</b>	Drukuje wybrany szablon za pomocą drukarki.
	<b>Szukanie</b>	Umożliwia wyszukiwanie szablonów zarejestrowanych w aplikacji P-touch Library.
	<b>Styl wyświetlania</b>	Służy do zmieniania stylu wyświetlania pliku.

Jak korzystać z aplikacji P-touch Library (tylko system Windows)

## Otwieranie i edytowanie szablonów

Wybierz szablon, który chcesz otworzyć lub edytować, a następnie kliknij opcję **Otwórz**.

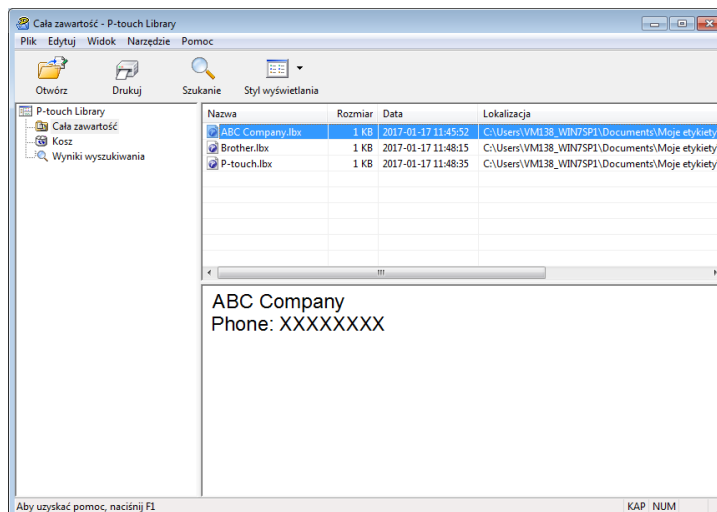

Zostanie uruchomiony program powiązany z szablonem, w którym można edytować ten szablon.

Jak korzystać z aplikacji P-touch Library (tylko system Windows)

## Drukowanie szablonów

Zaznacz szablon, który chcesz wydrukować, a następnie kliknij opcję **Drukuj**.

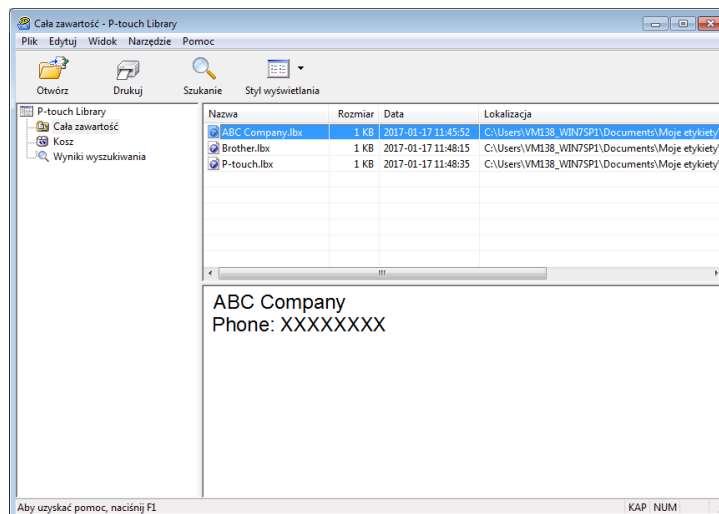

Podłączona drukarka wydrukuje szablon.

## Wyszukiwanie szablonów

Umożliwia wyszukiwanie szablonów zarejestrowanych w aplikacji P-touch Library.

- 1 Kliknij przycisk **Szukanie**.  
Wyświetlone zostanie okno dialogowe **Szukanie**.

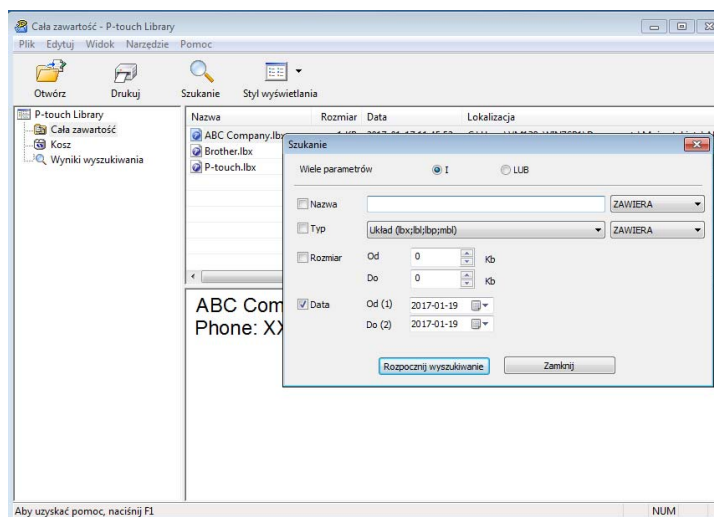

- 2 Określ kryteria wyszukiwania.  
Dostępne są następujące kryteria wyszukiwania:

Ustawienia	Szczegóły
<b>Wiele parametrów</b>	Określa, w jaki sposób program wykonuje wyszukiwanie w przypadku podania wielu kryteriów. W przypadku wybrania operatora <b>I</b> program wyszukuje pliki, które spełniają wszystkie kryteria. W przypadku wybrania operatora <b>LUB</b> program wyszukuje pliki, które spełniają co najmniej jedno kryterium.
<b>Nazwa</b>	Wyszukuje szablon według określonej nazwy pliku.
<b>Typ</b>	Wyszukuje szablon według określonego typu pliku.
<b>Rozmiar</b>	Wyszukuje szablon według określonego rozmiaru pliku.
<b>Data</b>	Wyszukuje szablon według określonej daty pliku.

- 3 Kliknij polecenie **Rozpocznij wyszukiwanie**.  
Wyszukiwanie rozpocznie się i wyświetlone zostaną wyniki wyszukiwania.

- 4 Zamknij okno dialogowe **Szukanie**.  
Aby potwierdzić wyniki wyszukiwania, kliknij **Wyniki wyszukiwania** w widoku folderów.



### Informacja

---

Szablony można zarejestrować w aplikacji P-touch Library, przeciągając je i upuszczając w folderze **Cała zawartość** lub na liście folderów. Można również skonfigurować aplikację P-touch Editor, aby rejestrować szablony w aplikacji P-touch Library automatycznie, za pomocą następującej procedury:

- 1 W menu aplikacji P-touch Editor wybierz opcje **Narzędzia > Opcje**.
- 2 W oknie dialogowym **Opcje** kliknij **Ogólne > Ustawienia rejestracji**.
- 3 Wybierz przedział czasowy rejestracji szablonów utworzonych za pomocą aplikacji P-touch Editor, a następnie kliknij przycisk **OK**.



# Jak zaktualizować oprogramowanie P-touch

Oprogramowanie można zaktualizować do najnowszej wersji za pomocą programu P-touch Update Software.



## Informacja

- Właściwe oprogramowanie i zawartość niniejszego podręcznika mogą się różnić.
- Nie wyłączaj zasilania w trakcie przesyłania danych lub aktualizowania oprogramowania sprzętowego.

## Aktualizowanie aplikacji P-touch Editor (tylko systemy Windows)

### WAŻNE

Przed przystąpieniem do aktualizowania aplikacji P-touch Editor należy zainstalować sterownik drukarki.



Korzystanie z oprogramowania do aktualizacji P-touch Update Software.

#### ■ Windows 7:

Kliknij dwukrotnie ikonę **P-touch Update Software**.



## Informacja

Oprogramowanie P-touch Update Software można również uruchomić w następujący sposób:

Kliknij **Start > Wszystkie programy > Brother P-touch > P-touch Update Software**.

#### ■ Systemy Windows 8 / Windows 8.1:

Kliknij **P-touch Update Software** na ekranie **Aplikacje** lub kliknij dwukrotnie ikonę **P-touch Update Software** na pulpicie.

#### ■ System Windows 10:

Kliknij **Start > Brother P-touch > P-touch Update Software** lub kliknij dwukrotnie ikonę **P-touch Update Software** na pulpicie.



- 2 Kliknij ikonę **Aktualizacja oprogramowania komputera**.

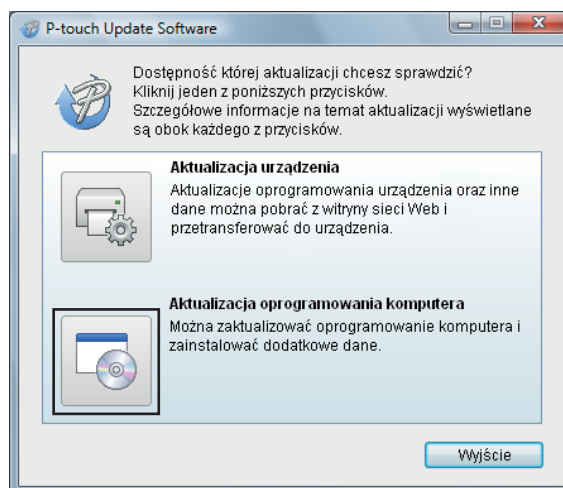

- 3 Wybierz opcję **Drukarka i Język**, zaznacz pole wyboru przy pozycji P-touch Editor, a następnie kliknij **Instaluj**.

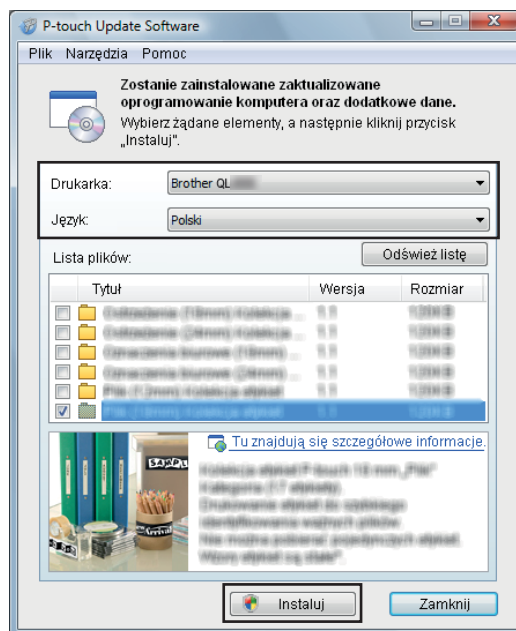

- 4 Zostanie wyświetlony komunikat informujący o zakończeniu instalacji.

## Zaktualizuj oprogramowanie sprzętowe

### WAŻNE

- Przed przystąpieniem do aktualizacji oprogramowania sprzętowego konieczne jest zainstalowanie sterownika drukarki.
- Nie wyłączaj zasilania w trakcie przesyłania danych lub aktualizowania oprogramowania sprzętowego.
- Jeśli uruchomiona jest inna aplikacja, zamknij ją.

## Systemy Windows

- 1 Włącz drukarkę i podłącz kabel USB.
- 2 Korzystanie z oprogramowania do aktualizacji P-touch Update Software.

### ■ Windows 7:

Kliknij dwukrotnie ikonę **P-touch Update Software**.



### Informacja

Oprogramowanie P-touch Update Software można również uruchomić w następujący sposób:  
Kliknij **Start > Wszystkie programy > Brother P-touch > P-touch Update Software**.

### ■ Systemy Windows 8 / Windows 8.1:

Kliknij **P-touch Update Software** na ekranie **Aplikacje** lub kliknij dwukrotnie ikonę **P-touch Update Software** na pulpicie.

### ■ System Windows 10:

Kliknij **Start > Brother P-touch > P-touch Update Software** lub kliknij dwukrotnie ikonę **P-touch Update Software** na pulpicie.



3 Kliknij ikonę **Aktualizacja urządzenia**.

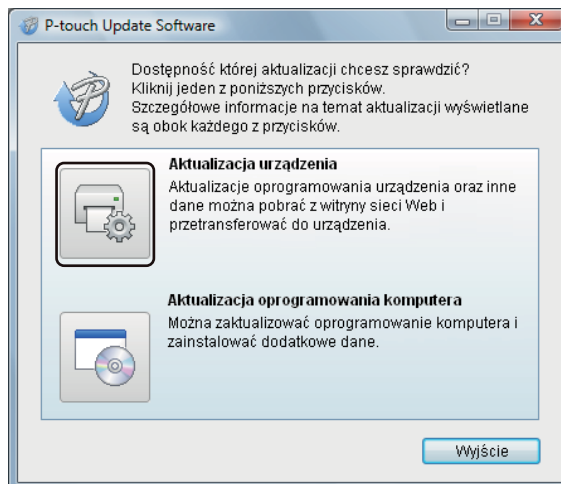

4 Wybierz pozycję **Drukarka**, upewnij się, że wyświetlany jest komunikat **Urządzenie jest podłączone prawidłowo.**, a następnie kliknij przycisk **OK**.

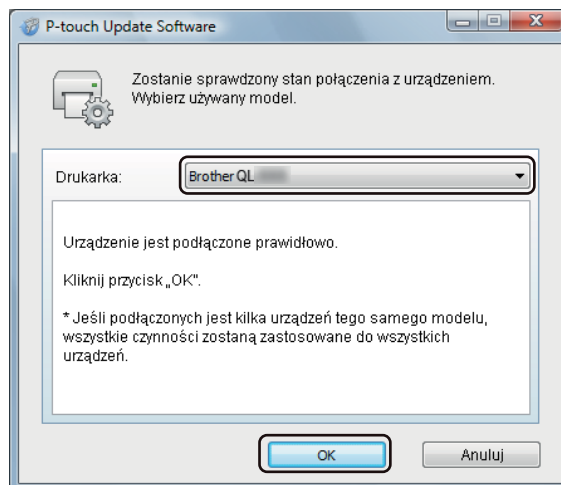

- Wybierz opcję **Język**, zaznacz pole wyboru obok oprogramowania sprzętowego, które ma zostać zaktualizowane, a następnie kliknij przycisk **Transferuj**.

## WAŻNE

Nie wyłączaj drukarki ani nie odłączaj jej kabla podczas transferowania danych.

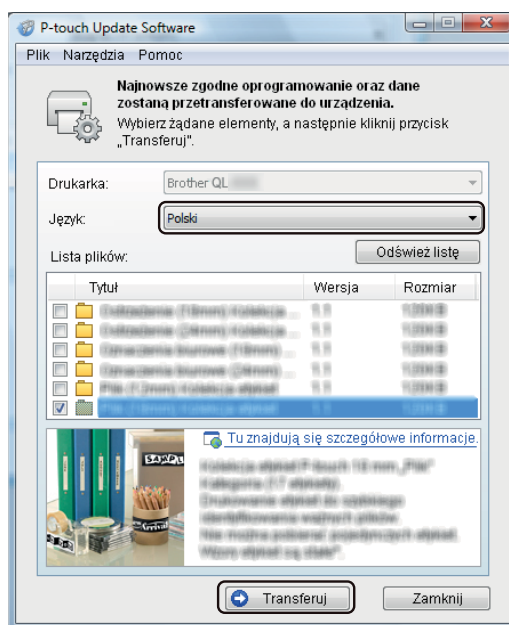

- Sprawdź pozycje, które mają zostać zaktualizowane, a następnie kliknij przycisk **Start**, aby rozpocząć aktualizację.  
Rozpocznie się aktualizowanie oprogramowania sprzętowego.

## WAŻNE

Nie wyłączaj drukarki ani nie odłączaj jej kabla podczas procesu aktualizacji.

## W przypadku komputerów Mac

- Włącz drukarkę i podłącz kabel USB.
- Kliknij dwukrotnie **Macintosh HD > Programy > P-touch Update Software**, a następnie kliknij dwukrotnie ikonę aplikacji **P-touch Update Software**.



- 3 Kliknij ikonę **Machine update** (Aktualizacja urządzenia).

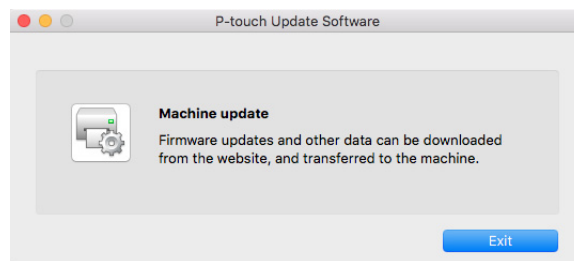

- 4 Wybierz pozycję **Printer** (Drukarka), upewnij się, że wyświetlany jest komunikat **The machine is connected correctly**. (Urządzenie jest podłączone prawidłowo), a następnie kliknij przycisk **OK**.
- 5 Wybierz opcję **Language** (Język), zaznacz pole wyboru obok oprogramowania sprzętowego, które ma zostać zaktualizowane, a następnie kliknij przycisk **Transfer** (Transferuj).

### WAŻNE

---

Nie wyłączaj drukarki ani nie odłączaj jego kabla podczas transferowania danych.

---

- 6 Sprawdź pozycje, które mają zostać zaktualizowane, a następnie kliknij przycisk **Start**, aby rozpocząć aktualizację.  
Rozpocznie się aktualizowanie oprogramowania sprzętowego.

### Informacja

---

Nie wyłączaj drukarki w trakcie aktualizacji.

---



# Dodatek

---

<b>Resetowanie drukarki do etykiet</b>	<b>42</b>
<b>Konserwacja</b>	<b>43</b>
<b>Rozwiązywanie problemów</b>	<b>44</b>
<b>Specyfikacja produktu</b>	<b>51</b>
<b>Drukowanie bezpośrednio z innych programów systemu Windows</b>	<b>52</b>

Zresetuj ustawienia drukarki, jeśli drukarka nie działa prawidłowo.

## Zresetuj ustawienia urządzenia do ustawień fabrycznych przy użyciu przycisków drukarki do etykiet

Aby zresetować drukarkę, wykonaj poniższe czynności.

- 1 Wyłącz drukarkę.
- 2 Naciśnij i przytrzymaj przycisk zasilania (⏻) oraz przycisk odcinarki (⌘) przez około jedną sekundę. Dioda LED stanu zaświeci na pomarańczowo.
- 3 Trzymając dalej naciśnięty przycisk zasilania (⏻), naciśnij sześć razy przycisk przycinania (⌘).
- 4 Zwolnij przycisk zasilania (⏻). Dioda LED stanu zamiga na pomarańczowo. Następnie dioda LED stanu zaświeci na zielono.

## Resetowanie ustawień urządzenia przy użyciu narzędzia Narzędzia do konfiguracji ustawień drukarki

Możesz także przywrócić wszystkie ustawienia fabryczne urządzenia za pomocą komputera, korzystając z aplikacji Narzędzie do konfiguracji ustawień drukarki.

Aby uzyskać więcej informacji, patrz *Resetuj do ustawień fabrycznych* na stronie 17.



Zalecamy regularne czyszczenie drukarki, aby zapewnić jej niezmiennie prawidłowe działanie.



## Informacja

Przed przystąpieniem do czyszczenia drukarki należy zawsze odłączyć przewód zasilający.

## Czyszczenie zewnętrznej części urządzenia

Zetrzyj kurz i plamy z jednostki głównej za pomocą suchej, miękkiej szmatki.

Do plam trudnych do usunięcia użyj szmatki lekko zwilżonej wodą.



## Informacja

Nie używaj rozcieńczalników do farb, benzenu, alkoholu ani innych rozpuszczalników organicznych.

Mogą one zniekształcić lub zniszczyć obudowę drukarki.

## Czyszczenie wyjścia etykiet

Jeśli etykieta spowoduje zacięcie urządzenia na skutek przywarcia kleju do wyjścia etykiet, odłącz przewód zasilający od urządzenia i oczyść wyjście etykiet przy użyciu szmatki lub wacika bawełnianego nasączonego alkoholem izopropylowym lub etanolem.



## Informacja

Użyj alkoholu izopropylowego lub etanolu zgodnie z wytycznymi producenta w zakresie bezpieczeństwa w zależności od potrzeb.

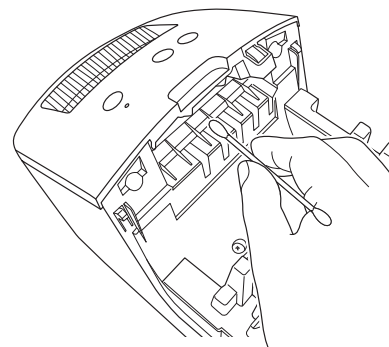
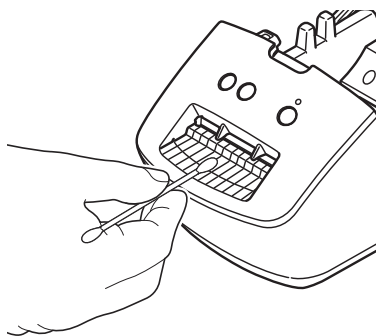

## Samoczyszczenie głowicy drukującej

Stosowana w drukarce rolka DK (papier do druku termicznego) jest zaprojektowana tak, aby automatycznie czyściła głowicę drukującą. Czyszczenie głowicy drukującej następuje, gdy rolka DK przechodzi przez nią podczas drukowania i podawania etykiet.

## Wstęp

W tym rozdziale omówiono sposoby rozwiązywania typowych problemów, które mogą wystąpić podczas korzystania z drukarki do etykiet. W razie jakichkolwiek problemów z drukarką najpierw wykonaj prawidłowo następujące czynności:

- Podłącz drukarkę do gniazda sieci elektrycznej. Aby uzyskać więcej informacji, patrz *Podłączanie przewodu zasilającego* na stronie 4.
- Zdejmij z drukarki wszystkie elementy opakowania ochronnego.
- Zainstaluj i wybierz prawidłowy sterownik drukarki. Aby uzyskać więcej informacji, patrz *Instalacja sterownika drukarki i oprogramowania na komputerze* na stronie 8.
- Podłącz drukarkę do komputera. Aby uzyskać więcej informacji, patrz *Podłączanie drukarki do etykiet do komputera* na stronie 8.
- Zamknij całkowicie pokrywę komory rolki DK.
- Włóż prawidłowo rolkę DK. Aby uzyskać więcej informacji, patrz *Wkładanie rolki DK* na stronie 5.

Jeśli problemy nadal się pojawiają, przeczytaj wskazówki dotyczące rozwiązywania problemów zawarte w tym rozdziale. Jeśli po przeczytaniu tego rozdziału problem nadal nie zostanie rozwiązany, odwiedź stronę Brother support pod adresem [support.brother.com](http://support.brother.com)







## Problemy z instalacją sterownika (dla systemu Windows)

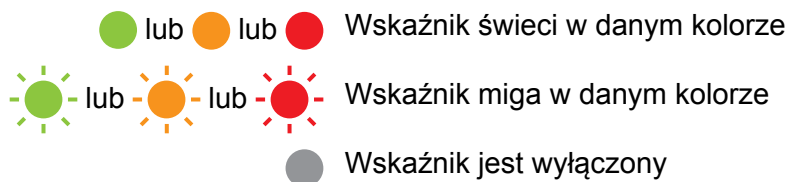

Problem	Rozwiązanie
Na komputerze zostanie wyświetlony komunikat „Instalacja oprogramowania sterownika urządzenia nie powiodła się.”.	<ul style="list-style-type: none"> <li>• Mimo że takie komunikaty systemu Windows mogą być nadal wyświetlane podczas instalacji, można prawidłowo zainstalować sterownik przy użyciu instalatora.</li> <li>• Przed uruchomieniem instalatora należy sprawdzić, czy drukarka jest włączona i podłączona do komputera przy użyciu przewodu USB.</li> <li>• Jeśli instalacja sterownika drukarki nie powiedzie się, przejdź do <i>Nie mogę zainstalować sterownika drukarki nawet wtedy, gdy postępuję zgodnie z odpowiednią procedurą.</i> na stronie 44.</li> </ul>
<ul style="list-style-type: none"> <li>• Nie mogę zainstalować sterownika drukarki nawet wtedy, gdy postępuję zgodnie z odpowiednią procedurą.</li> <li>• Moja drukarka nie jest wyświetlana na liście P-touch Editor wtedy, gdy mam zainstalowany sterownik drukarki.</li> </ul>	<p>Jeśli nie możesz skorzystać z drukarki nawet po zainstalowaniu sterownika drukarki:</p> <ol style="list-style-type: none"> <li>1 Pobierz oprogramowanie do odinstalowania sterownika drukarki ze strony <a href="http://support.brother.com">support.brother.com</a></li> <li>2 Użyj oprogramowania do odinstalowania sterownika drukarki w celu usunięcia informacji o drukarce.</li> <li>3 Uruchom ponownie instalator i postępuj zgodnie z instrukcjami wyświetlanymi na ekranie, aby wykonać proces instalacji.</li> </ol>

## Wskaźniki diodowe LED

Wskaźniki świecą lub migają, informując o stanie drukarki.



Dioda LED stanu	Znaczenie
	Zasilanie wyłączone.
	Tryb bezczynności.
	Tryb podawania.
	Tryb drukowania.
	Tryb cięcia.
	Odbieranie danych.
	Anulowanie zadania drukowania.
	Pokrywa komory rolki DK jest otwarta. Zamknij poprawnie pokrywę komory rolki DK.
	Drukarka jest w trybie resetowania. Aby uzyskać więcej informacji, patrz <i>Zresetuj ustawienia urządzenia do ustawień fabrycznych przy użyciu przycisków drukarki do etykiet</i> na stronie 42.
	Jeśli dioda LED stanu zaświeci na pomarańczowo na 0,5 sekundy po zakończeniu drukowania, oznacza to usuwanie wszystkich danych wydruku w drukarce. Aby uzyskać więcej informacji, patrz <i>Korzystanie z Narzędzia do konfiguracji ustawień drukarki dla systemu Windows</i> na stronie 13 lub <i>Korzystanie z Printer Setting Tool dla komputerów firmy Mac</i> na stronie 19.
 (Raz na 0,5 sekundy)	Drukarka jest w trybie chłodzenia.
	Ustawienia drukarki są resetowane. Aby uzyskać więcej informacji, patrz <i>Zresetuj ustawienia urządzenia do ustawień fabrycznych przy użyciu przycisków drukarki do etykiet</i> na stronie 42.
	Drukarka jest w trybie uruchamiania.
	Spróbuj zaktualizować oprogramowanie sprzętowe.
	Aby uzyskać więcej informacji, patrz <i>Zaktualizuj oprogramowanie sprzętowe</i> na stronie 37. Jeśli drukarka jest nadal w trybie uruchamiania, skontaktuj się z działem obsługi klienta firmy Brother.

Dioda LED stanu	Znaczenie
 (Raz na 2 sekundy)	Błąd końca rolki.
	Błąd braku nośników.
	Błąd nieprawidłowego nośnika.
	Błąd podawania.
	Błąd otwierania pokrywy.
	Błąd przesyłania danych.
 (Dwa razy co 2 sekundy)	Błąd odcinarki.
 (Miga szybko)	Błąd systemu. Skontaktuj się z działem obsługi klienta firmy Brother.

## Problemy z drukowaniem

Problem	Rozwiązanie
Dioda LED stanu się nie świeci.	Czy przewód zasilający jest prawidłowo podłączony? Sprawdź, czy przewód zasilający jest podłączony. Jeśli jest prawidłowo podłączony, spróbuj podłączyć go do innego gniazda elektrycznego.
Drukarka nie drukuje lub sygnalizuje błąd drukowania.	<ul style="list-style-type: none"> <li>• Czy przewód nie jest poluzowany? Sprawdź, czy przewód jest dobrze podłączony.</li> <li>• Czy rolka DK jest prawidłowo zainstalowana? Jeśli nie, wyjmij rolkę DK i zainstaluj ją ponownie.</li> <li>• Czy dostępna jest wystarczająca długość rolki? Sprawdź, czy dostępna jest wystarczająca długość rolki.</li> <li>• Czy pokrywa komory rolki DK nie jest otwarta? Sprawdź, czy pokrywa komory rolki DK jest zamknięta.</li> <li>• Czy wystąpił błąd druku lub błąd transmisji? Wyłącz drukarkę i włącz ją ponownie. Jeśli problem nie ustąpi, skontaktuj się z działem obsługi klienta firmy Brother.</li> <li>• Jeśli drukarka jest podłączona przez koncentrator USB, spróbuj ją podłączyć bezpośrednio do komputera. Jeśli nie, spróbuj ją podłączyć do innego gniazda USB.</li> </ul>
Na wydrukowanej etykiecie znajdują się pasy lub jakość wydrukowanych znaków jest niska, albo etykieta nie jest prawidłowo podawana.	Czy głowica drukująca lub rolka nie są zabrudzone? Mimo że przy normalnym użytkowaniu głowica drukująca zazwyczaj pozostaje czysta, mogą się do niej przykleić kłaczki lub zanieczyszczenia z rolki. W takiej sytuacji należy wyczyścić rolkę. Aby uzyskać więcej informacji, patrz <i>Samoczyszczenie głowicy drukującej</i> na stronie 43.
Na komputerze wyświetlany jest błąd transmisji danych.	Czy drukarka jest w trybie chłodzenia (dioda LED stanu miga na pomarańczowo)? Odczekaj, aż dioda LED stanu przestanie migać, a następnie ponownie spróbuj wydrukować.
Etykiety zacięły się w odcinarce.	Skontaktuj się z działem obsługi klienta firmy Brother.
Etykieta nie została prawidłowo wysunięta po wydrukowaniu.	<ul style="list-style-type: none"> <li>• Sprawdź, czy wyjście etykiet nie jest zablokowane.</li> <li>• Upewnij się, że rolka DK jest prawidłowo zainstalowana poprzez jej wyjęcie i ponowne zainstalowanie.</li> <li>• Sprawdź, czy pokrywa komory rolki DK jest prawidłowo zamknięta.</li> </ul>
Chcę anulować bieżące zadanie drukowania.	Upewnij się, że drukarka jest włączona, i naciśnij przycisk zasilania (⏻).
Jakość druku jest niska.	Czy na rolce nie znajdują się zanieczyszczenia lub kłaczki, które nie pozwalają jej się swobodnie obracać? Aby uzyskać więcej informacji, patrz <i>Samoczyszczenie głowicy drukującej</i> na stronie 43.
Po wymianie rolki przy włączonej funkcji dodatku nie nastąpiła aktualizacja stylu układu.	Zamknij program P-touch Editor, aby wyłączyć funkcję dodatku i uruchom tę funkcję ponownie.

Problem	Rozwiązanie
Ikona funkcji dodatku P-touch nie jest wyświetlana w programie Microsoft Word.	<ul style="list-style-type: none"> <li>• Czy program Microsoft Word jest uruchamiany z programu Microsoft Outlook?</li> <li>• Czy program Microsoft Word został wybrany jako domyślny edytor dla programu Microsoft Outlook?</li> </ul> <p>Ze względu na ograniczenia oprogramowania, w przypadku powyższych ustawień dodatek nie działa z programem Microsoft Word. Zamknij program Microsoft Outlook i uruchom ponownie program Microsoft Word.</p>
Drukarka jest w trybie chłodzenia.	<p>Głowica termiczna jest za gorąca.</p> <p>Drukarka zatrzyma się, a wznowienie drukowania nastąpi dopiero po ochłodzeniu głowicy. Głowica może przegrzać się w przypadku drukowania dużej liczby etykiet.</p> <p>Gdy głowica termiczna jest zbyt gorąca, może tworzyć obrazy poza obszarem drukowania. Aby uniknąć przegrzania lub opóźnić taką sytuację, zapewnij drukarce odpowiednią wentylację i nie umieszczaj jej w zamkniętej przestrzeni.</p> <p>Jeśli drukarka musi zostać schłodzona po przegrzaniu z powodu używanego typu rolki DK lub zawartości etykiety, drukowanie może potrwać dłużej niż zazwyczaj.</p> <p> <b>Informacja</b></p> <hr/> <p>Przegrzewanie może występować częściej w przypadku korzystania z drukarki na dużej wysokości (ponad 3048 m) ze względu na mniejszą gęstość powietrza niezbędnego do chłodzenia drukarki.</p>
Błąd odcinarki.	<p>Jeśli wystąpi błąd odcinarki, nie otwieraj pokrywy komory rolki DK i naciśnij przycisk zasilania (⏻). Odcinarka cofnie się do normalnej pozycji i automatycznie wyłączy drukarkę.</p> <p>Po wyłączeniu drukarki skontroluj wyjście etykiet i usuń wszelkie zablokowane etykiety. Skontaktuj się z działem obsługi klienta firmy Brother.</p>
Nie można zresetować błędu.	<p>Aby zresetować błąd:</p> <ol style="list-style-type: none"> <li>1 Otwórz pokrywę komory rolki DK, a następnie ją zamknij.</li> <li>2 Jeśli błąd nie zostanie zresetowany, naciśnij przycisk odcinarki (⌘).</li> <li>3 Jeśli błąd nie zostanie zresetowany, wyłącz drukarkę, a następnie włącz ją ponownie.</li> <li>4 Jeśli błąd nadal nie zostanie zresetowany, skontaktuj się z działem obsługi klienta firmy Brother.</li> </ol>
Chcę zresetować drukarkę.	<p>Drukarkę można zresetować z komputera przy użyciu Narzędzia do konfiguracji ustawień drukarki.</p> <p>Aby uzyskać więcej informacji, patrz <i>Zmianie ustawień drukarki do etykiet</i> na stronie 12.</p> <p>Drukarkę można zresetować, korzystając z jej przycisków.</p> <p>Aby uzyskać więcej informacji, patrz <i>Resetowanie ustawień urządzenia przy użyciu narzędzia Narzędzia do konfiguracji ustawień drukarki</i> na stronie 42.</p>

Problem	Rozwiązanie
<p>Nie można odczytać wydrukowanych kodów kreskowych.</p>	<ul style="list-style-type: none"> <li>■ Etykiety należy drukować tak, aby kody kreskowe były wyrównane względem głowicy drukującej zgodnie z poniższą ilustracją:</li> </ul> <div data-bbox="889 388 1209 556" style="text-align: center;"> <p>The diagram illustrates the correct alignment for printing a barcode. A horizontal bar at the top is labeled '1'. Below it, a vertical line is labeled '3'. A downward-pointing arrow connects the bar to a rectangular box. Inside this box, a barcode is shown, with a label '2' pointing to it.</p> </div> <ol style="list-style-type: none"> <li><b>1 Głowica drukująca</b></li> <li><b>2 Kody kreskowe</b></li> <li><b>3 Orientacja drukowania</b></li> </ol> <ul style="list-style-type: none"> <li>■ Kody kreskowe mogą nie zostać odczytane, jeśli zostaną zmniejszone lub powiększone.</li> <li>■ Spróbuj użyć innego skanera.</li> <li>■ Zalecamy wydrukowanie kodu kreskowego z włączoną funkcją <b>Nadaj priorytet jakości drukowania</b> w opcjach jakości druku.</li> </ul> <p><b>System Windows 7:</b></p> <p>Aby wyświetlić opcje <b>Jakość</b>, otwórz właściwości drukarki, klikając przycisk <b>Start &gt; Urządzenia i drukarki</b>, kliknij prawym przyciskiem myszy drukarkę, którą chcesz skonfigurować, a następnie kliknij opcję <b>Preferencje drukowania</b>.</p> <p><b>Systemy Windows 8 / Windows 8.1:</b></p> <p>Aby wyświetlić opcje <b>Jakość</b>, otwórz właściwości drukarki, klikając <b>Panel sterowania</b> na ekranie <b>Aplikacje &gt; Sprzęt i dźwięk &gt; Urządzenia i drukarki</b>, klikając prawym przyciskiem myszy drukarkę, którą chcesz skonfigurować, a następnie klikając <b>Preferencje drukowania</b>.</p> <p><b>System Windows 10:</b></p> <p>Aby wyświetlić opcje <b>Jakość</b>, otwórz właściwości drukarki, klikając <b>Start &gt; Ustawienia &gt; Urządzenia &gt; Drukarki i skanery &gt; Urządzenia i drukarki</b>, klikając prawym przyciskiem myszy drukarkę, którą chcesz skonfigurować, a następnie klikając <b>Preferencje drukowania</b>.</p> <p><b>W przypadku komputerów Mac:</b></p> <p>Aby zmienić opcje jakości druku, otwórz okno dialogowe <b>Drukowanie</b> i wybierz pozycję <b>Podstawowe</b> w menu podręcznym opcji drukowania.</p>

## Informacje o wersji

---

Problem	Rozwiązanie
Nie znam numeru wersji oprogramowania sprzętowego do drukarki.	Aby sprawdzić najnowsze oprogramowanie sprzętowe: <ol style="list-style-type: none"><li>1 Włącz drukarkę.</li><li>2 Aby wydrukować raport, naciśnij i przytrzymaj przycisk cięcia (✂) przez kilka sekund. Zalecamy użycie rolki DK o szerokości 62 mm.</li></ol>
Chcę sprawdzić, czy używam najnowszej wersji oprogramowania.	Przy użyciu aplikacji P-touch Update Software można sprawdzić, czy posiadana wersja jest najnowsza. Aby uzyskać więcej informacji na temat aplikacji P-touch Update Software, patrz <i>Jak zaktualizować oprogramowanie P-touch</i> na stronie 35.



## Specyfikacja drukarki do etykiet

Pozycja	Dane techniczne	
Wyświetlacz	Dioda LED stanu (zielona, pomarańczowa, czerwona)	
Drukuj	Metoda drukowania	Bezpośredni druk termiczny za pośrednictwem głowicy termicznej
	Prędkość drukowania	Maks. 71 mm/s, maks. 44 etykiet/min (standardowe etykiety adresowe) (w przypadku podłączenia do komputera i używania programu P-touch Editor)
	Głowica drukująca	300 dpi/720 punktów
	Maks. szerokość druku	59 mm
	Maks. długość druku	1 m
	Min. długość druku	12,7 mm
Obcinarka	Odcinarka automatyczna o wysokiej trwałości użytkowej	
Przyciski	Przycisk zasilania (⏻), przycisk podawania (⏵), przycisk odcinarki (✂)	
Interfejs	USB	
Zasilanie	220-240 V (prąd przemienny), 50/60 Hz, 1,1 A	
Wymiary (szer. × dł. × wys.)	128 × 221 × 153 mm	
Masa	Ok. 1,1 kg (bez rolek DK)	

## Środowisko pracy

Pozycja	Dane techniczne
Temperatura robocza	10-35 °C
Wilgotność robocza	20-80% (bez kondensacji)

Poprzez zainstalowanie sterownika drukarki za pomocą tego urządzenia można drukować bezpośrednio z różnych programów systemu Windows.

## WAŻNE

Ze względu na to, że rozmiar papieru w tym urządzeniu różni się od innych zwykłych drukarek, nawet po zainstalowaniu sterownika oraz oprogramowania drukowanie może nie być możliwe, o ile oprogramowanie nie umożliwi ustawienia prawidłowego rozmiaru etykiety.

## Ustawianie sterownika drukarki

Nazwy drukarek na przedstawionych ekranach mogą się różnić od nazwy posiadanej drukarki.

Ekran może się różnić w zależności od modelu drukarki lub używanego systemu operacyjnego.

### 1 Otwórz okno **Urządzenia i drukarki**.

#### ■ System Windows 7:

Kliknij menu **Start > Urządzenia i drukarki**.

#### ■ System Windows 8 / Windows 8.1:

- 1 Na ekranie pulpitu przesuń kursor w górny lub dolny prawy róg ekranu. Przy prawej krawędzi ekranu pulpitu zostanie wyświetlony pasek menu.



### Informacja

Jeśli na ekranie komputera wyświetlany jest ekran Start, kliknij najpierw kafelek pulpitu na ekranie Start.

- 2 Kliknij przycisk **Ustawienia > Panel sterowania > Sprzęt i dźwięk > Urządzenia i drukarki**.

#### ■ System Windows 10:

- 1 Kliknij / kliknij prawym przyciskiem myszy (w przypadku korzystania z trybu dotykowego, dotknij i przytrzymaj) opcję **Start** na pulpicie.
- 2 (**System Windows >**) **Panel sterowania > Sprzęt i dźwięk > Urządzenia i drukarki**.



### Informacja

Aby uzyskać szczegółowe informacje, patrz sekcja pomocy systemu Windows.

- 2 Wybierz opcję „Brother QL-XXX” (gdzie „XXX” to nazwa posiadanej drukarki), kliknij prawym przyciskiem myszy i wybierz ustawienie **Wybierz preferencje drukowania**. Zostanie wyświetlone okno dialogowe **Preferencje drukowania Brother QL-XXX**.
- 3 Wybierz żądane ustawienia i kliknij **OK**. Można ustawić format papieru, liczbę kopii, jakość oraz opcje cięcia.

## Karta Podstawowa

Można ustawić format papieru, liczbę kopii, jakość oraz opcje cięcia.

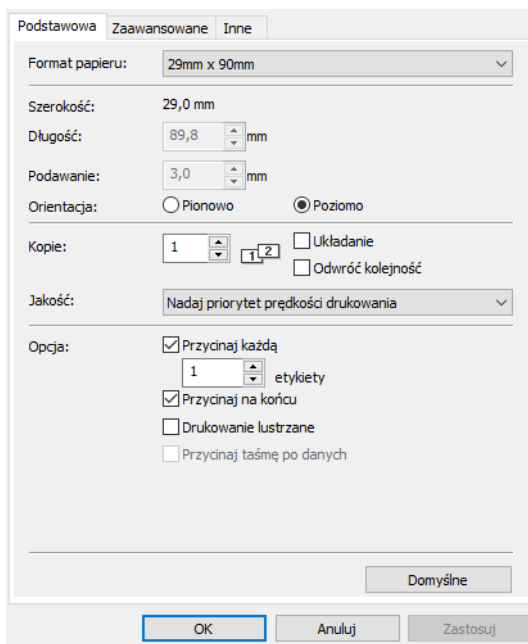

## Karta Zaawansowane

Można ustawić opcje graficzne („Półcień”, „Jasność” i „Kontrast”) oraz „Ciągły format taśmy”.

Można zmienić format etykiety lub utworzyć nowy format etykiety w oknie dialogowym **Ciągły format taśmy**, które jest wyświetlane po kliknięciu przycisku **Ustawienia...**

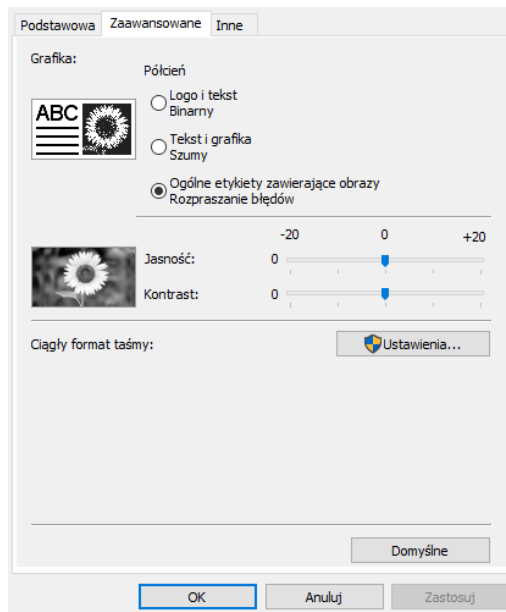

Można ustawić nazwę formatu („Nazwa”) i rozmiar („Szerokość”, „Długość” i „Podawanie”), a następnie kliknąć **Domyślne**.

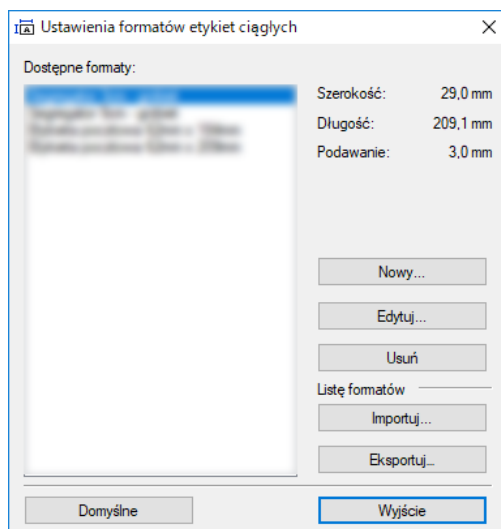

## Karta Inne

Umożliwia zmienienie jednostki miary („mm” lub „cal”).

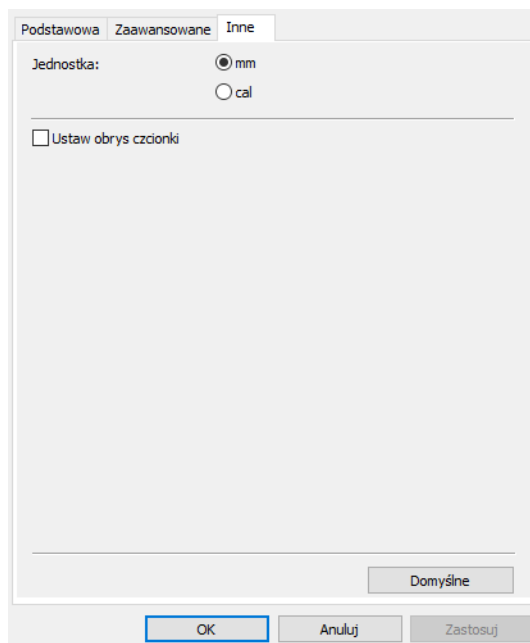

## Drukowanie z innych programów systemu Windows

---

Aby drukować z innych programów systemu Windows, należy przestrzegać następujących instrukcji. Metody operacji mogą różnić się w zależności od oprogramowania.

### WAŻNE

---

Ze względu na rozmiar papieru dla tego urządzenia różni się od tego dla innych zwykłych drukarek, drukarka ta może nie zapewniać optymalnych wyników.

---

- 1 Wybierz opcję „Brother QL-XXX” (gdzie „XXX” to nazwa posiadanej drukarki) w ustawieniu drukarki w aplikacji.
- 2 Dostosuj ustawienie rozmiaru papieru do rozmiaru Rolki DK skonfigurowanego w posiadanej drukarce.

**brother**