

Index

Om deze PDF op te slaan, kies 'Opslaan' in het menu 'Bestand'.
De volgorde van de FAQ's in de Index is niet gelijk aan de volgorde in de hoofdtekst.

Aan de slag

Installatie

Software

- [BRAdmin Professional 3 installeren](#)
- [Waar kan ik het serienummer van mijn Brother-printer vinden?](#)
- [Brother-software installeren op een computer zonder internetverbinding.](#)

Installatie

Algemene installatieprocedures

- [De papierinstellingen die op de servercomputer zijn opgegeven, zijn niet van toepassing op de clientcomputer.](#)
- [Ik kan een bestand dat is gedownload van de Brother-website ondersteuning niet opslaan \(voor Windows\)](#)
- [Een CA-certificaat installeren](#)
- [Hoe plaats/vervang ik de RD-rol?](#)
- [Hoe sluit ik de RJ-printer aan op mijn computer?](#)
- [Brother-software installeren op een computer zonder internetverbinding.](#)
- [Aansluiten op een gelijkspanningsbron \(optie\)](#)
- [De oplaadbare Li-ion-batterij opladen.](#)
- [De oplaadbare Li-ion-batterij installeren](#)
- [Aansluiten op het stopcontact \(optie\)](#)

Aansluiten op een computer

USB

- [Afdrukken is niet mogelijk. \(USB-verbinding\)](#)
- [Hoe sluit ik de RJ-printer aan op mijn computer?](#)

Draadloos netwerk (WLAN)

- ['Hoe verbind ik de printer met mijn computer via Wi-Fi@?'](#)
- [Hoe kan ik een draadloze verbinding met mijn printer tot stand brengen?](#)
- [Hoe sluit ik de RJ-printer aan op mijn computer?](#)

Wireless Direct

- ['Hoe verbind ik de printer met mijn computer via Wi-Fi@?'](#)
- [Hoe kan ik een draadloze verbinding met mijn printer tot stand brengen?](#)

Draadloze Ad-hoc-verbindingen

- ['Hoe verbind ik de printer met mijn computer via Wi-Fi@?'](#)
- [Hoe kan ik een draadloze verbinding met mijn printer tot stand brengen?](#)

Bluetooth (via computer)

- [Hoe sluit ik de RJ-printer aan op mijn computer?](#)

Aansluiten op een mobiel apparaat

Wi-Fi

- [Hoe verbind ik de printer met mijn mobiele apparaat via Wi-Fi@?'](#)

Mobiele applicaties

- [Wat voor mobiele iOS-toepassing kan ik gebruiken?](#)
- [Wat voor mobiele Android™-toepassing kan ik gebruiken?](#)

Mobiele app-compatibiliteit

- [Wat voor mobiele iOS-toepassing kan ik gebruiken?](#)
- [Wat voor mobiele Android™-toepassing kan ik gebruiken?](#)

Eenvoudige taken

P-touch Editor (Windows)

Nummering

- [Hoe kan ik de nummeringsfunctie gebruiken? \(P-touch Editor 5.x voor Windows\)](#)

Barcodes

- [Kan ik de tekens van een streepjescode groter maken? \(P-touch Editor 5.x voor Windows\)](#)
- [Wat zijn de definities van elk veld in de streepjescode-instellingen? \(P-touch Editor 5.x voor Windows\)](#)
- [De streepjescode die wordt afgedrukt, ziet er anders uit dan de streepjescode die ik zie in P-touch Editor. \(P-touch Editor 5.x voor Windows\)](#)
- [Een streepjescode maken op basis van twee gegevensvelden \(P-touch Editor 5.x voor Windows\)](#)
- [Hoe maak ik een label met een streepjescode/QR code? \(P-touch Editor 5.x voor Windows\)](#)
- [Hoe kan ik Excel-gegevens gebruiken om labels af te drukken? \(P-touch Editor 5.x voor Windows\)](#)
- [De barcode nummer wordt niet getoond onder de barcode. \(P-touch Editor voor Windows\)](#)

Lay-out

- [Hoe kan ik naamkaartjes maken door de velden 'Voornaam' en 'Achternaam' samen te voegen? \(P-touch Editor 5.x voor Windows\)](#)
- [Hoe kan ik een adreslabel maken? \(P-touch Editor 5.x voor Windows\)](#)
- [Een adreslabel maken met de functie voor invoegtoepassingen met Microsoft Outlook \(P-touch Editor 5.x voor Windows\)](#)
- [Aan elk label een nieuwe afbeelding toevoegen bij gebruik van een database. \(P-touch Editor 5.x voor Windows\)](#)
- [Hoe kan ik alleen bepaalde gegevens \(cellen\) uit een rij van een Excel-werkblad selecteren? Ik wil niet alle gegevens gebruiken op het label. \(P-touch Editor 5.x voor Windows\)](#)
- [Hoe krijg ik verticale tekst? \(P-touch Editor 5.x voor Windows\)](#)
- [Hoe kan ik verticale en horizontale tekens combineren op een label? \(P-touch Editor 5.x voor Windows\)](#)
- [Hoe maak ik een label met een tabel? \(P-touch Editor 5.x voor Windows\)](#)
- [Hoe kan ik de ingevoegde afbeelding afdrukken met behoud van het oorspronkelijke formaat? \(P-touch Editor 5.x voor Windows\)](#)
- [Hoe kan ik een lay-outstijl die ik heb gemaakt, opslaan? \(P-touch Editor 5.x voor Windows\)](#)
- [Hoe kan ik meerdere exemplaren van een label afdrukken? \(P-touch Editor 5.x voor Windows\)](#)
- [Hoe kan ik de labellengte automatisch aanpassen op basis van de hoeveelheid tekst? \(P-touch Editor 5.x voor Windows\)](#)
- [Een adreslabel maken met de invoegtoepassing voor Microsoft Word en de tekst opmaken \(P-touch Editor 5.x voor Windows\)](#)
- [Hoe maak ik een ID-label met behulp van een sjabloon? \(P-touch Editor 5.x voor Windows\)](#)

Invoegtoepassingen

- [Wanneer ik de invoegtoepassing voor Excel gebruik, wordt steeds opnieuw de standaardopmaak gebruikt zodra mijn label is afgedrukt. \(P-touch Editor 5.x voor Windows\)](#)
- [Een adreslabel maken met de functie voor invoegtoepassingen met Microsoft Outlook \(P-touch Editor 5.x voor Windows\)](#)
- [Hoe kan ik alleen bepaalde gegevens \(cellen\) uit een rij van een Excel-werkblad selecteren? Ik wil niet alle gegevens gebruiken op het label. \(P-touch Editor 5.x voor Windows\)](#)
- [Ik kan de invoegtoepassing niet registreren in een 64-bits versie van Microsoft Office 2010/ 2013/ 2016 \(P-touch Editor 5.x voor Windows\).](#)
- [Een adreslabel maken met de invoegtoepassing voor Microsoft Word en de tekst opmaken \(P-touch Editor 5.x voor Windows\)](#)
- [Wat kan ik doen met de functie voor invoegtoepassingen in Microsoft applicatie \(P-touch Editor 5.x voor Windows\)](#)

Sjablonen

- [Een naamkaartje maken met behulp van een sjabloon \(P-touch Editor 5.x voor Windows\)](#)
- [Hoe kan ik labelsjablonen overbrengen met P-touch Transfer Express?](#)
- [Hoe maak ik een ID-label met behulp van een sjabloon? \(P-touch Editor 5.x voor Windows\)](#)
- [Hoe kan ik Excel- gegevens gebruiken om labels af te drukken? \(P-touch Editor 5.x for Windows\)](#)
- [Hoe kan ik het etiket of sjablonen overbrengen ?](#)

Afdrukken

- [Hoe kan ik tekst uit Microsoft® Excel toevoegen aan een labellijst? \(P-touch Editor 5.x voor Windows\)](#)
- [Hoe kan ik labels met een hogere kwaliteit afdrukken? \(P-touch Editor 5.x voor Windows\)](#)
- [Aan elk label een nieuwe afbeelding toevoegen bij gebruik van een database. \(P-touch Editor 5.x voor Windows\)](#)
- [Hoe kan ik alleen bepaalde gegevens \(cellen\) uit een rij van een Excel-werkblad selecteren? Ik wil niet alle gegevens gebruiken op het label. \(P-touch Editor 5.x voor Windows\)](#)
- [Wat voor afbeeldingen kunnen worden ingevoegd en afgedrukt? \(P-touch Editor 5.x voor Windows\)](#)
- [Hoe kan ik een Excel/Access bestand openen met de databasefunctie? \(P-touch Editor 5.x voor Windows\)](#)
- [Hoe kan ik Excel- gegevens gebruiken om labels af te drukken? \(P-touch Editor 5.x for Windows\)](#)

De software gebruiken

- [Hoe gebruik ik het hulpprogramma voor schermopnamen? \(P-touch Editor 5.x voor Windows\)](#)
- [Hoe kan ik een adreslabel maken? \(P-touch Editor 5.x voor Windows\)](#)
- [Zijn gegevens die met andere toepassingen zijn gemaakt compatibel met P-touch Editor 5.x en kunnen deze gegevens worden bewerkt? \(P-touch Editor 5.x voor Windows\)](#)
- [Wat voor afbeeldingen kunnen worden ingevoegd en afgedrukt? \(P-touch Editor 5.x voor Windows\)](#)
- [Wat is de labellijst? \(P-touch Editor 5.x voor Windows\)](#)
- [Hoe sla ik de printerinstellingen op in een bestand? \(P-touch Editor 5.x voor Windows\)](#)
- [Hoe kan ik een lay-outstijl die ik heb gemaakt, opslaan? \(P-touch Editor 5.x voor Windows\)](#)
- [Hoe kan ik meerdere exemplaren van een label afdrukken? \(P-touch Editor 5.x voor Windows\)](#)

Database

- [Hoe kan ik tekst uit Microsoft® Excel toevoegen aan een labellijst? \(P-touch Editor 5.x voor Windows\)](#)
- [Hoe kan ik naamkaartjes maken door de velden 'Voornaam' en 'Achternaam' samen te voegen? \(P-touch Editor 5.x voor Windows\)](#)
- [Aan elk label een nieuwe afbeelding toevoegen bij gebruik van een database. \(P-touch Editor 5.x voor Windows\)](#)
- [Hoe kan ik alleen bepaalde gegevens \(cellen\) uit een rij van een Excel-werkblad selecteren? Ik wil niet alle gegevens gebruiken op het label. \(P-touch Editor 5.x voor Windows\)](#)
- [Zijn gegevens die met andere toepassingen zijn gemaakt compatibel met P-touch Editor 5.x en kunnen deze gegevens worden bewerkt? \(P-touch Editor 5.x voor Windows\)](#)
- [Hoe kan ik een Excel/Access bestand openen met de databasefunctie? \(P-touch Editor 5.x voor Windows\)](#)
- [Een streepjescode maken op basis van twee gegevensvelden \(P-touch Editor 5.x voor Windows\)](#)
- [Hoe kan ik Excel- gegevens gebruiken om labels af te drukken? \(P-touch Editor 5.x for Windows\)](#)

Afdrukken

Afdrukkwaliteit / afdrukinstellingen

- [Hoe kan ik labels met een hogere kwaliteit afdrukken? \(P-touch Editor 5.x voor Windows\)](#)
- [De afdrukkwaliteit is matig en de afbeelding is te licht of te donker.](#)
- [Hoe ik de Instelling papierformaat kan gebruiken \(voor Windows\)](#)

Netwerk

Netwerkinstellingen

- [Hoe schakel ik het bekendmaken van de printer bij AirPrint-compatibele apparaten uit?](#)
- [Hoe kan ik de netwerkinstellingen resetten?](#)

Software

Printerdriver

- [Registeregegevens en bestanden die met de printerdriver verband houden, verwijderen.](#)
- [Hoe verwijder ik de printerdriver?](#)

Firmware

- [De versie van de firmware van de printer achterhalen.](#)

Printer Setting Tool

- [Printer Setting Tool gebruiken \(voor Windows\)](#)
- [Communicatie-instellingen gebruiken \(voor Windows\)](#)
- [Apparaatinstellingen gebruiken \(voor Windows\)](#)
- [Hoe ik de Instelling papierformaat kan gebruiken \(voor Windows\)](#)
- [Instellingen P-touch Template gebruiken](#)

P-touch Transfer Manager (alleen Windows)

- [Hoe kan ik labelsjablonen overbrengen met P-touch Transfer Express?](#)
- [Hoe kan ik sjablonen en andere gegevens van de computer overbrengen naar de printer?](#)
- [Hoe kan ik het etiket of sjablonen overbrengen ?](#)

P-touch Transfer Express

- [Hoe kan ik labelsjablonen overbrengen met P-touch Transfer Express?](#)
- [Hoe kan ik het etiket of sjablonen overbrengen ?](#)

BRAdmin Professional

- [Hoe zet ik labelsjablonen via een netwerk over naar de printer? \(BRAdmin Professional\)](#)
- [Hoe kan ik het etiket of sjablonen overbrengen ?](#)

AirPrint

- [Hoe schakel ik het bekendmaken van de printer bij AirPrint-compatibele apparaten uit?](#)

Apparaat

Reset procedure

- [Hoe kan ik de netwerkinstellingen resetten?](#)

Printerinstellingen afdrukken

- [De versie van de firmware van de printer achterhalen.](#)
- [Kan ik de printerinstellingen afdrukken?](#)

Uw Brother-apparaat beheren met een webbrowser

- [Bij gebruik van Beheer via een webbrowser](#)
- [Een CA-certificaat installeren](#)

Printer Setting Tool

- [Printer Setting Tool gebruiken \(voor Windows\)](#)
- [Communicatie-instellingen gebruiken \(voor Windows\)](#)
- [Apparaatinstellingen gebruiken \(voor Windows\)](#)

Voeding

- [Gaat mijn printer automatisch uit?](#)
- [Aansluiten op een gelijkspanningsbron \(optie\)](#)
- [De oplaadbare Li-ion-batterij opladen.](#)
- [Aansluiten op het stopcontact \(optie\)](#)
- [De oplaadbare Li-ion-batterij installeren](#)

Bediening

- [Hoe schakel ik over naar de massaopslagmodus en hoe gebruik ik die modus?](#)
- [Hoe plaats/vervang ik de RD-rol?](#)

Besturingssysteem

Mac

- [Uw besturingssysteem identificeren \(Windows of Macintosh\).](#)
- [Het venster Apparaten en printers openen](#)

Windows

- [Mijn afgedrukte documenten zijn onvolledig of er verschijnt een blauw scherm bij afdrukken na een Windows 10-update \(maart 2021\)](#)
- [Ik kan een bestand dat is gedownload van de Brother-website ondersteuning niet opslaan \(voor Windows\)](#)
- [Uw besturingssysteem identificeren \(Windows of Macintosh\).](#)
- [Het venster Apparaten en printers openen](#)

Linux

- [Labels met een vrije lengte afdrukken met de ingestelde lengte \(Linux\)](#)
- [Een label maken met GIMP \(Linux\)](#)
- [Ik kan de driver niet installeren in meerdere versies van Linux \(Ubuntu 16.04 en 18.04, Mint 18.3 en 19\) en de foutmelding 'Job completed, filter error or no driver' wordt weergegeven. \(Linux\)](#)
- [De LPR-driver en CUPS-wrapperdriver installeren \(Linux\)](#)
- [Ik kan geen LibreOffice-documenten afdrukken in liggende richting. \(Linux\)](#)
- [Ik gebruik RedHat Enterprise 7.2, Fedora 23. Ik kan niet afdrukken naar mijn Brother-apparaat. \(Linux\)](#)
- [Sommige afdrukopties in OpenOffice werken niet. \(Linux\)](#)
- [Is het mogelijk om meer dan één Brother-apparaat aan te sluiten op mijn computer? \(Linux\)](#)
- [Een aangepast formaat toevoegen voor doorlopende tape \(Linux\)](#)
- [Printerdrivers verwijderen \(Linux\)](#)
- [Een label maken met OpenOffice \(Linux\)](#)

Onderhoud

Apparaat onderhoud

- [Hoe maak ik mijn machine schoon?](#)

Installatie

Software

- [Ik kan een bestand dat is gedownload van de Brother-website ondersteuning niet opslaan \(voor Windows\)](#)
- [Waar kan ik het serienummer van mijn Brother-printer vinden?](#)

Oplossen van problemen

Software

Printerdriver

- [Ik kan de printerdriver niet installeren, want de installatie stopt zodra ik de printer aansluit op mijn computer.](#)
- [P-touch Editor zegt dat er 'geen printerdriver is geïnstalleerd voor deze toepassing'. \(voor Windows 10\)](#)
- [Bij het afdrukken vanuit een toepassing werkt de instelling voor 'sorteren' van die toepassing niet goed.](#)

P-touch Update-software

- [Transfer Express kan mijn printer niet detecteren wanneer deze via USB is aangesloten op een Windows 11-computer.](#)

P-touch Transfer Manager (alleen Windows)

- [Transfer Express kan mijn printer niet detecteren wanneer deze via USB is aangesloten op een Windows 11-computer.](#)
- [De knop \[Transfer\] wordt niet weergegeven in P-touch Transfer Manager. \(De knop \[Save Transfer File\] wordt nog steeds weergegeven\).](#)

P-touch Transfer Express

- [Transfer Express kan mijn printer niet detecteren wanneer deze via USB is aangesloten op een Windows 11-computer.](#)

P-touch Editor (Windows)

Afdrukkwaliteit

- [Sommige delen van het label worden niet afgedrukt. \(P-touch Editor 5.x voor Windows\)](#)
- [Mijn label wordt afgedrukt in spiegelbeeld. Hoe schakel ik de optie Spiegelen in / uit? \(P-touch Editor 5.x voor Windows\)](#)
- [Ik heb een sjabloon gemaakt met P-touch Editor en deze vervolgens overgebracht naar mijn printer. Maar wat er wordt afgedrukt, ziet er anders uit dan wat ik zie in P-touch Editor.](#)

Media

- [De tapebreedte kan niet worden geselecteerd. Alleen standaardpapierformaten kunnen worden geselecteerd. \(P-touch Editor 5.x voor Windows\)](#)

Databases

- [Wanneer ik de databasefunctie wil gebruiken, krijg ik de foutmelding 'Code=800401f9 Msg: Error in the DLL Source: ADODB. Connection Description'. Wat moet ik doen?](#)
- [Waarom ontbreekt de voorloopnul \(0\) na het importeren van een database in P-touch Editor?](#)

Invoegtoepassingen

- [Hoe kan ik tekst uit Microsoft® Excel toevoegen aan een labellijst? \(P-touch Editor 5.x voor Windows\)](#)
- [De tekstopmaak van de functie voor invoegtoepassingen is anders dan de oorspronkelijke gegevens. Hoe komt dat? \(P-touch Editor 5.x voor Windows\)](#)

- [Ik kan de invoegtoepassing niet registreren in een 64-bits versie van Microsoft Office 2010/ 2013/ 2016 \(P-touch Editor 5.x voor Windows\).](#)
- [De P-touch-invoegtoepassing is geregistreerd in Microsoft Word, maar het P-touch-pictogram of 'Brother P-touch' in het menu Extra wordt niet weergegeven. \(P-touch Editor 5.x voor Windows\)](#)
- [De P-touch-invoegtoepassing is geregistreerd in Microsoft Word of Excel, maar kan niet worden gebruikt. \(P-touch Editor 5.x voor Windows\)](#)
- [P-touch Editor crasht af en toe. \(Voor gebruikers van Office 2013 of 2016\)](#)

Barcodes

- [De streepjescode die wordt afgedrukt, ziet er anders uit dan de streepjescode die ik zie in P-touch Editor. \(P-touch Editor 5.x voor Windows\)](#)
- [De barcode nummer wordt niet getoond onder de barcode. \(P-touch Editor voor Windows\)](#)

Foutmeldingen

- [Ik krijg de melding dat 'OneDrive niet kan worden geopend' en ik kan geen bestanden openen of opslaan. \(P-touch Editor 5.1/5.2 voor Windows\)](#)

Bediening

- [De afdrukdatum/-tijd wordt niet afgedrukt. \(P-touch Editor 5.x voor Windows\)](#)
- [Ik kan de naam van mijn printer niet selecteren in de keuzelijst 'Printer overeenkomend met toepassing' van het dialoogvenster 'Printerinstelling' \(P-touch Editor 5.x voor Windows\).](#)
- [Kan ik mijn labelgegevens automatisch opslaan of beheren? \(P-touch Editor 5.x voor Windows\)](#)
- [Wanneer er meer tekst wordt toegevoegd, worden de tekens automatisch verkleind. \(P-touch Editor 5.x voor Windows\)](#)
- [Mijn label wordt afgedrukt in spiegelbeeld. Hoe schakel ik de optie Spiegelen in / uit? \(P-touch Editor 5.x voor Windows\)](#)
- [Ik krijg de melding dat 'OneDrive niet kan worden geopend' en ik kan geen bestanden openen of opslaan. \(P-touch Editor 5.1/5.2 voor Windows\)](#)
- [P-touch Editor crasht af en toe. \(Voor gebruikers van Office 2013 of 2016\)](#)
- [Ik heb een sjabloon gemaakt met P-touch Editor en deze vervolgens overgebracht naar mijn printer. Maar wat er wordt afgedrukt, ziet er anders uit dan wat ik zie in P-touch Editor.](#)

Foutmeldingen / LED-indicaties

LED-indicaties

- [Wat betekenen de lampjes?](#)
- [Het blauwe lampje voor Wi-Fi en Bluetooth brandt, maar de printer kan niet via een draadloos netwerk communiceren met andere apparaten.](#)
- [Het oranje aan-uitlampje knippert vaak om aan te geven dat printer moet afkoelen. Of er treedt een fout op bij het verzenden van gegevens wanneer de printer continu moet afdrukken. Wat moet ik doen?](#)

Foutmeldingen op het scherm van uw computer

- [Wanneer ik de databasefunctie wil gebruiken, krijg ik de foutmelding 'Code=800401f9 Msg: Error in the DLL Source: ADODB. Connection Description'. Wat moet ik doen?](#)
- [P-touch Editor zegt dat er 'geen printerdriver is geïnstalleerd voor deze toepassing'. \(voor Windows 10\)](#)
- [Het oranje aan-uitlampje knippert vaak om aan te geven dat printer moet afkoelen. Of er treedt een fout op bij het verzenden van gegevens wanneer de printer continu moet afdrukken. Wat moet ik doen?](#)
- [Bij gebruik van de USB-aansluiting van mijn printer worden geen foutmeldingen weergegeven.](#)
- [Wanneer ik de driver wil installeren, krijg ik de melding 'Setup start error code 2' \(ook wel 'code 193', 'code 216' of 'code 267'\). Wat moet ik doen?](#)

Aansluiten op een computer

Installatiefouten

- [De papierinstellingen die op de servercomputer zijn opgegeven, zijn niet van toepassing op de clientcomputer.](#)
- [Ik kan de printerdriver niet installeren, want de installatie stopt zodra ik de printer aansluit op mijn computer.](#)
- [P-touch Editor zegt dat er 'geen printerdriver is geïnstalleerd voor deze toepassing'. \(voor Windows 10\)](#)
- [Wanneer ik de driver wil installeren, krijg ik de melding 'Setup start error code 2' \(ook wel 'code 193', 'code 216' of 'code 267'\). Wat moet ik doen?](#)

Kan niet afdrukken

- [Afdrukken is niet mogelijk. \(USB-verbinding\)](#)
- [Ik kan niet afdrukken onder Windows 10 via Bluetooth, ook al is er een koppeling tussen het apparaat en de printer.](#)
- [Ik heb soms problemen met afdrukken.](#)

Wifi

- [Het blauwe lampje voor Wi-Fi en Bluetooth brandt, maar de printer kan niet via een draadloos netwerk communiceren met andere apparaten.](#)

Bluetooth

- [Ik kan niet afdrukken onder Windows 10 via Bluetooth, ook al is er een koppeling tussen het apparaat en de printer.](#)
- [Het blauwe lampje voor Wi-Fi en Bluetooth brandt, maar de printer kan niet via een draadloos netwerk communiceren met andere apparaten.](#)

Netwerkinstellingen

- [Ik heb soms problemen met afdrukken.](#)

Aansluiten op een mobiel apparaat

Bluetooth

- [Het blauwe lampje voor Wi-Fi en Bluetooth brandt, maar de printer kan niet via een draadloos netwerk communiceren met andere apparaten.](#)

Wifi

- [Het blauwe lampje voor Wi-Fi en Bluetooth brandt, maar de printer kan niet via een draadloos netwerk communiceren met andere apparaten.](#)

Afdrukken

Kan niet afdrukken

- [Ik kan de naam van mijn printer niet selecteren in de keuzelijst 'Printer overeenkomend met toepassing' van het dialoogvenster 'Printerinstelling' \(P-touch Editor 5.x voor Windows\).](#)
- [Mijn afgedrukte documenten zijn onvolledig of er verschijnt een blauw scherm bij afdrukken na een Windows 10-update \(maart 2021\)](#)
- [Ik heb meerdere printers van hetzelfde model aangesloten op één computer, maar ik kan maar met een van die printers afdrukken.](#)
- [Afdrukken is niet mogelijk. \(USB-verbinding\)](#)
- [Ik kan niet afdrukken onder Windows 10 via Bluetooth, ook al is er een koppeling tussen het apparaat en de printer.](#)
- [Wanneer ik een lang label of veel labels achter elkaar afdruk, wordt het afdrukken plotseling onderbroken. Hoe komt dit?](#)
- [Mijn apparaat is plotseling gestopt met afdrukken.](#)
- [Ik heb soms problemen met afdrukken.](#)

Afdrukkwaliteit / afdrukinstellingen

- [Mijn afgedrukte documenten zijn onvolledig of er verschijnt een blauw scherm bij afdrukken na een Windows 10-update \(maart 2021\)](#)
- [Sommige delen van het label worden niet afgedrukt. \(P-touch Editor 5.x voor Windows\)](#)
- [De afdrukkwaliteit is matig en de afbeelding is te licht of te donker.](#)
- [Bij het afdrukken vanuit een toepassing werkt de instelling voor 'sorteren' van die toepassing niet goed.](#)
- [Ik heb een sjabloon gemaakt met P-touch Editor en deze vervolgens overgebracht naar mijn printer. Maar wat er wordt afgedrukt, ziet er anders uit dan wat ik zie in P-touch Editor.](#)
- [Wanneer ik meerdere pagina's wil afdrukken via Bluetooth vanaf een computer met Windows 8, duurt het erg lang voordat het afdrukken begint en stopt.](#)

Lay-out

- [De afdrukdatum/-tijd wordt niet afgedrukt. \(P-touch Editor 5.x voor Windows\)](#)

- [Wanneer er meer tekst wordt toegevoegd, worden de tekens automatisch verkleind. \(P-touch Editor 5.x voor Windows\)](#)
- [Mijn label wordt afgedrukt in spiegelbeeld. Hoe schakel ik de optie Spiegelen in / uit? \(P-touch Editor 5.x voor Windows\)](#)

De-installatie

Printerdriver

- [Registergegevens en bestanden die met de printerdriver verband houden, verwijderen.](#)
- [Hoe verwijder ik de printerdriver?](#)

Apparaat

Apparaat

- [Waar kan ik het serienummer van mijn Brother-printer vinden?](#)
- [Wanneer ik een lang label of veel labels achter elkaar afdruk, wordt het afdrukken plotseling onderbroken. Hoe komt dit?](#)

Reset procedure

- [Hoe kan ik de netwerkinstellingen resetten?](#)

Bediening

- [De tapebreedte kan niet worden geselecteerd. Alleen standaardpapierformaten kunnen worden geselecteerd. \(P-touch Editor 5.x voor Windows\)](#)

Besturingssysteem

Windows

- [Transfer Express kan mijn printer niet detecteren wanneer deze via USB is aangesloten op een Windows 11-computer.](#)
- [Mijn afgedrukte documenten zijn onvolledig of er verschijnt een blauw scherm bij afdrukken na een Windows 10-update \(maart 2021\)](#)

Linux

- [Ik heb zowel de LPR- als CUPS-wrapperdrivers geïnstalleerd, maar ik kan niet afdrukken. \(Linux\)](#)
- [Ik krijg de foutmelding "/usr/local/Brother/cupswrapper/cupswrapper\[modelnaam\]: No such file or directory" tijdens het installeren van het CUPS-stuurprogramma op een Debian-distributie \(zoals Ubuntu of Kubuntu\). \(Linux@\)](#)
- [Labels met een vrije lengte afdrukken met de ingestelde lengte \(Linux\)](#)
- [Ik weet niet hoe ik superuser kan worden in Ubuntu. \(Linux\)](#)
- [De afdrukpositie verschuift verticaal of horizontaal. \(Linux\)](#)
- [De installatie van de driver is goed verlopen, maar toch kan ik niet afdrukken. \(Linux\)](#)
- [Ik kan de LPD/LPRng-driver niet installeren en krijg de foutmelding dat LPD niet bestaat. \(Linux\)](#)
- [Ik kan de CUPS-driver niet installeren en krijg de foutmelding dat CUPS niet bestaat. \(Linux\)](#)
- [PostScript-gegevens kunnen niet worden afgedrukt of worden afgedrukt als tekst. \(Linux\)](#)
- [Ik kan niet afdrukken en ik krijg de foutmelding "lpadmin: PPD file cannot be copied!" tijdens de installatie \(of 'cp: "/usr/share/cups/model/XXXXX.ppd" cannot be started: No such file or directory'\) \(Linux\)](#)
- [Ik kan niet afdrukken vanuit RedHat of CentOS. \(Linux\)](#)
- [Ik kan niet installeren of afdrukken met een distributie met SELinux \(zoals Fedora\). \(Linux\)](#)
- [Ik kan de Linux-drivers niet installeren op meerdere Brother-printers. \(Linux\)](#)
- [Ik kan niet afdrukken vanuit GIMP onder Linux.](#)
- [Ik kan het bewerkte tekstbestand niet opslaan. \(Linux\)](#)
- [Zijn er drivers beschikbaar voor FreeBSD? \(Linux\)](#)
- [Ik gebruik AppArmor en kan niet afdrukken. \(voor Ubuntu en openSUSE\) \(Linux\)](#)
- [Ik kan niet afdrukken vanaf de clientcomputer naar een printer op de printerverver. \(Linux\)](#)
- [Alle afdruktaken zijn geannuleerd en er kan niets worden afgedrukt. \(Linux\)](#)
- [Een label maken met GIMP \(Linux\)](#)
- [Grote tekens worden verkeerd afgedrukt. \(Linux\)](#)
- [SELinux uitschakelen of opnieuw configureren. \(Linux\)](#)
- [Bij het afdrukken met Ubuntu 12.04 verschuift de afdrukpositie. \(Linux\)](#)
- [Ik kan de driver niet installeren in meerdere versies van Linux \(Ubuntu 16.04 en 18.04, Mint 18.3 en 19\) en de foutmelding 'Job completed, filter error or no driver' wordt weergegeven. \(Linux\)](#)
- [De LPR-driver en CUPS-wrapperdriver installeren \(Linux\)](#)
- [Ik heb geen toegang tot de CUPS-webinterface \(http://localhost:631\) in Ubuntu. \(Linux\)](#)
- [Ik kan geen LibreOffice-documenten afdrukken in liggende richting. \(Linux\)](#)
- [Het afdrukgebied wordt verkleind wanneer ik afdruk met de knop van het afdrukvoorbeeld in OpenOffice. \(Linux\)](#)
- [Ik gebruik RedHat Enterprise 7.2, Fedora 23. Ik kan niet afdrukken naar mijn Brother-apparaat. \(Linux\)](#)
- [Sommige afdrুকopties in OpenOffice werken niet. \(Linux\)](#)
- [Is het mogelijk om meer dan één Brother-apparaat aan te sluiten op mijn computer? \(Linux\)](#)
- [Een aangepast formaat toevoegen voor doorlopende tape \(Linux\)](#)
- [Printerdrivers verwijderen \(Linux\)](#)
- [Een label maken met OpenOffice \(Linux\)](#)

Installatie

Software

- [P-touch Editor zegt dat er 'geen printerdriver is geïnstalleerd voor deze toepassing'. \(voor Windows 10\)](#)

Overige

Onderhoud

Apparaat onderhoud

- [Hoe maak ik mijn machine schoon?](#)

Specificaties

Product

- [De papierinstellingen die op de servercomputer zijn opgegeven, zijn niet van toepassing op de clientcomputer.](#)
- [Hoe schakel ik over naar de massaopslagmodus en hoe gebruik ik die modus?](#)
- [Hoe plaats/vervang ik de RD-rol?](#)
- [Gaat mijn printer automatisch uit?](#)
- [Aansluiten op een gelijkspanningsbron \(optie\)](#)
- [De oplaadbare Li-ion-batterij opladen.](#)
- [Aansluiten op het stopcontact \(optie\)](#)
- [De oplaadbare Li-ion-batterij installeren](#)

Applicatie

- [Wat voor mobiele iOS-toepassing kan ik gebruiken?](#)
- [Hoe kan ik naamkaartjes maken door de velden 'Voornaam' en 'Achternaam' samen te voegen? \(P-touch Editor 5.x voor Windows\)](#)
- [Kan ik mijn labelgegevens automatisch opslaan of beheren? \(P-touch Editor 5.x voor Windows\)](#)
- [Zijn gegevens die met andere toepassingen zijn gemaakt compatibel met P-touch Editor 5.x en kunnen deze gegevens worden bewerkt? \(P-touch Editor 5.x voor Windows\)](#)

[Editor 5.x voor Windows](#))

- [Wat voor afbeeldingen kunnen worden ingevoegd en afgedrukt? \(P-touch Editor 5.x voor Windows\)](#)
- [Wat is de labellijst? \(P-touch Editor 5.x voor Windows\)](#)
- [Hoe zet ik labelsjablonen via een netwerk over naar de printer? \(BRAdmin Professional\)](#)
- [Wat voor mobiele Android™-toepassing kan ik gebruiken?](#)
- [P-touch Editor crasht af en toe. \(Voor gebruikers van Office 2013 of 2016\)](#)
- [Hoe kan ik het etiket of sjablonen overbrengen ?](#)

Toebehoren

- [Hoe plaats/vervang ik de RD-rol?](#)

















Wanneer ik een lang label of veel labels achter elkaar afdruk, wordt het afdrukken plotseling onderbroken. Hoe komt dit?

Omdat de printer een apparaat van het thermische type is (met warmte), kan het apparaat van binnen te warm worden om af te drukken. Wanneer de temperatuur te hoog oploopt, wordt het afdrukken onderbroken zodat het apparaat kan afkoelen. Tijdens deze onderbreking knippert het oranje voedingslampje van de printer langzaam. Tegelijk ziet u het onderstaande dialoogvenster met daarin de mededeling dat de printer staat af te koelen. (Per model kan het dialoogvenster iets verschillen.)



Wanneer de temperatuur voldoende is gedaald, wordt het afdrukken automatisch hervat.

Verwante vragen

► [Het oranje aan-uitlampje knippert vaak om aan te geven dat printer moet afkoelen. Of er treedt een fout op bij het verzenden van gegevens wanneer de printer continu moet afdrukken. Wat moet ik doen?](#)

© 2001-2022 Brother Industries, Ltd. Alle rechten voorbehouden.

Alle andere merken en productnamen van bedrijven vermeld op Brother-producten, in gerelateerde documentatie en ander materiaal, zijn handelsmerken of wettig gedeponeerde handelsmerken van de desbetreffende bedrijven.



Ik heb soms problemen met afdrukken.

Raadpleeg het volgende om de oorzaak van het probleem te achterhalen.

- **[Controleer of er een router of DHCP-server aanwezig is die automatisch IP-adressen kan toewijzen]**

Het automatische proces kan het product een IP-adres hebben gegeven waarmee geen netwerkcommunicatie met de computer tot stand kan worden gebracht. Configureer IP-adressen in dezelfde lokale omgeving (zonder router of server) wanneer u het product voor het eerst installeert.

- **[Een ander apparaat kan hetzelfde IP-adres hebben en daardoor op de ping-opdracht reageren]**

Controleer het IP-adres met de opdracht arp -a nadat u eerst een ping-opdracht verzendt. Controleer het IP-adres van de apparaten in het netwerk. Als u een dubbel IP-adres aantreft, moet u een van de apparaten een ander IP-adres geven.

- **[Controleer of er beveiligingssoftware, zoals een firewall, wordt gebruikt in de server of een ander netwerkapparaat]**

De beveiligingssoftware kan in de weg zitten van de netwerkcommunicatie met het product. Schakel de functie uit en kijk of het probleem daarmee is opgelost.

© 2001-2021 Brother Industries, Ltd. Alle rechten voorbehouden.

Alle andere merknamen en productnamen van bedrijven vermeld op Brother-producten, in gerelateerde documentatie en ander materiaal, zijn handelsmerken of wettig gedeponeerde handelsmerken van de desbetreffende bedrijven.





Wanneer ik de databasefunctie wil gebruiken, krijg ik de foutmelding 'Code=800401f9 Msg: Error in the DLL Source: ADODB. Connection Description'. Wat moet ik doen?

Volg onderstaande stappen:

1. Meld u aan als beheerder. Als al bent aangemeld als beheerder, sluit u alle open toepassingen en gaat u verder bij cijfer 2.
2. Klik op Start - Uitvoeren...
3. Typ 'cmd' in het vak Openen en klik vervolgens op OK.
4. Typ bij de 'opdrachtprompt' de volgende regels en druk na elke regel op Enter.

```
D: (waarbij "D" de letter is van het station waarop Windows is geïnstalleerd)
cd program files\common files\system\ole db
regsvr32 oledb32.dll
regsvr32 oledb32r.dll
```

5. Klik op OK wanneer de melding wordt weergegeven die aangeeft dat de bewerking is voltooid.
6. Typ 'exit' om het 'opdrachtpromptvenster' te sluiten.

© 2001-2022 Brother Industries, Ltd. Alle rechten voorbehouden.

Alle andere merknamen en productnamen van bedrijven vermeld op Brother-producten, in gerelateerde documentatie en ander materiaal, zijn handelsmerken of wettig gedeponeerde handelsmerken van de desbetreffende bedrijven.



































































Hoe zet ik labelsjablonen via een netwerk over naar de printer?

Voor de overdracht van sjablonen naar de printer via het netwerk hebt u BRAdmin Professional nodig. Download en installeer deze software.

De printernamen en afbeeldingen in de volgende schermen kunnen voor uw printer anders zijn. De schermen zijn afhankelijk van het model.

1. Maak met P-touch Editor de sjabloon die u wilt overdragen en kies [File] - [Transfer Template...] menu naar register. Transfer Manager wordt gestart.

2. Klik in Transfer Manager op  of kies [File] - [Save Transfer File] om de geregistreerde sjabloon op te slaan als BLF-bestand.

3. Start BRAdmin Professional. Kies de printer in de lijst en klik op het menu [Besturing]. Selecteer [Firmware laden].

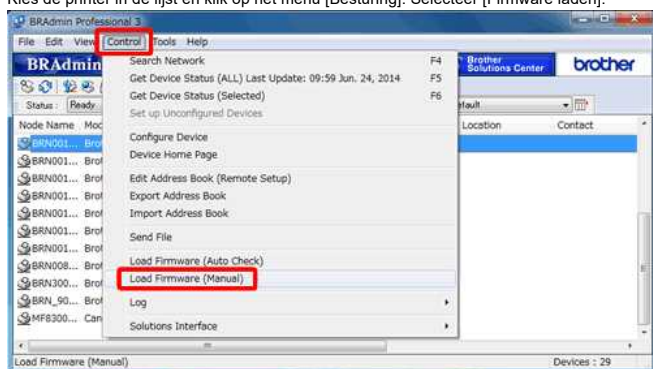

4. Kies de functie Firmware laden van BRAdmin Professional. Kies [TFTP PUT] en klik op de knop [OK].

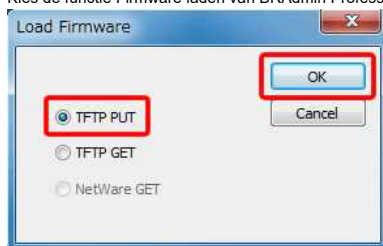

5. Kies het BLF-bestand dat u in stap 2 hebt opgeslagen en laad dit in de printer.

Kies BLF-bestand en klik op [OK].

Het wachtwoord is standaard 'access'.

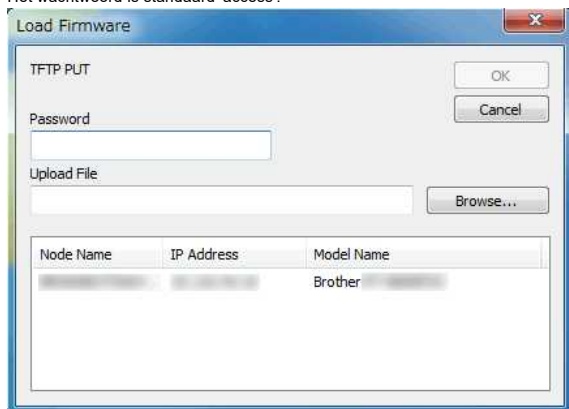

Verwante vragen

- ▶ [Hoe kan ik labelsjablonen overbrengen met P-touch Transfer Express?](#)
- ▶ [Hoe kan ik sjablonen en andere gegevens van de computer overbrengen naar de printer?](#)
- ▶ [Hoe kan ik het etiket of sjablonen overbrengen ?](#)

© 2001-2022 Brother Industries, Ltd. Alle rechten voorbehouden.

Alle andere merken en productnamen van bedrijven vermeld op Brother-producten, in gerelateerde documentatie en ander materiaal, zijn handelsmerken of wettig gedeponeerde handelsmerken van de desbetreffende bedrijven.





Het oranje aan-uitlampje knippert vaak om aan te geven dat printer moet afkoelen. Of er treedt een fout op bij het verzenden van gegevens wanneer de printer continu moet afdrucken. Wat moet ik doen?

De thermische printkop of de motor is te warm geworden.

Printkop:

Als u de temperatuur verder laat oplopen, begint de printkop in te werken op het papier waar dat niet de bedoeling is. Dit is normaal bij het afdrucken van documenten met veel zwart.

De printer stopt en gaat na te zijn afgekoeld weer verder.

Motor:

Gebruik de printer niet te lang achter elkaar. Als de printer continu wordt gebruikt, loopt de motor warm. De printer stopt en gaat na te zijn afgekoeld weer verder.

U kunt deze toestand uitstellen door lichter (lagere dichtheid) af te drukken, door de afbeelding minder zwart te maken (bijvoorbeeld door achtergronden en kleuren in grafieken en presentaties weg te halen) en ervoor te zorgen dat de printer voldoende ventilatie en ruimte rondom heeft.

© 2001-2021 Brother Industries, Ltd. Alle rechten voorbehouden.

Alle andere merknamen en productnamen van bedrijven vermeld op Brother-producten, in gerelateerde documentatie en ander materiaal, zijn handelsmerken of wettig gedeponeerde handelsmerken van de desbetreffende bedrijven.

Wanneer ik de driver wil installeren, krijg ik de melding 'Setup start error code 2' (ook wel 'code 193', 'code 216' of 'code 267'). Wat moet ik doen?

Deze foutmelding wordt weergegeven wanneer u voor uw besturingssysteem de verkeerde driver downloadt en installeert.

Controleer goed welk besturingssysteem u hebt. Zie [<Bepalen welk besturingssysteem u gebruikt voor Windows of Macintosh.>](#) Installeer daarna de juiste driver voor uw versie van het besturingssysteem.

Verwante vragen

► [Uw besturingssysteem identificeren \(Windows of Macintosh\).](#)

© 2001-2022 Brother Industries, Ltd. Alle rechten voorbehouden.

Alle andere merknamen en productnamen van bedrijven vermeld op Brother-producten, in gerelateerde documentatie en ander materiaal, zijn handelsmerken of wettig gedeponeerde handelsmerken van de desbetreffende bedrijven.





Bij gebruik van de USB-aansluiting van mijn printer worden geen foutmeldingen weergegeven.

Na een update van Windows 8 naar Windows 8.1 is het selectievakje 'Ondersteuning in twee richtingen inschakelen' in de printerdriver uitgeschakeld. Dit betekent dat de afdrukwachtrij van Windows niet in staat is om foutmeldingen te openen of weer te geven.

U kunt dit probleem oplossen door de meest recente versie van de printerdriver te downloaden en te installeren of door de onderstaande procedure te volgen en het selectievakje 'Ondersteuning in twee richtingen inschakelen' in te schakelen..

De instelling voor ondersteuning in twee richtingen wijzigen:

1. Klik op [Configuratiescherm] in het scherm [Apps] - [Hardware en geluiden] - [Apparaten en printers]. Klik met de rechtermuisknop op het printerpictogram van uw printer en klik op [Eigenschappen van printer].
2. Klik op een server op het tabblad [Poorten] in het dialoogvenster met printereigenschappen en schakel vervolgens het selectievakje 'Ondersteuning in twee richtingen inschakelen' in.
3. Klik op [OK].

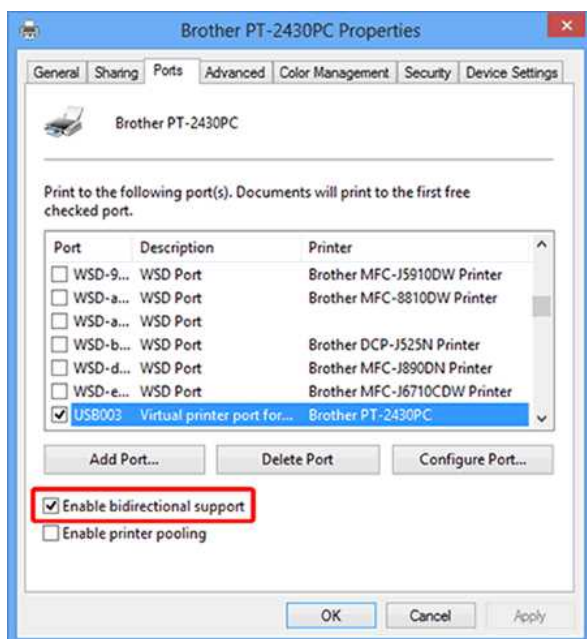

© 2001-2022 Brother Industries, Ltd. Alle rechten voorbehouden.

Alle andere merken en productnamen van bedrijven vermeld op Brother-producten, in gerelateerde documentatie en ander materiaal, zijn handelsmerken of wettig gedeponeerde handelsmerken van de desbetreffende bedrijven.



Hoe maak ik mijn machine schoon?

<Onderhoud van de printkop>

Veeg de printkop schoon met een droog wattenstaafje.

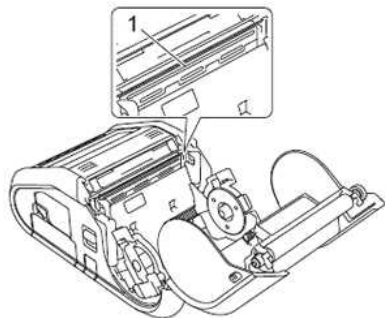

1 Printkop

<Onderhoud van de rol>

Verwijder vuil van de rol met een stukje plakband of een pluisvrije doek. Controleer na reiniging van de rol of er geen pluis of andere materialen meer op de rol zitten.

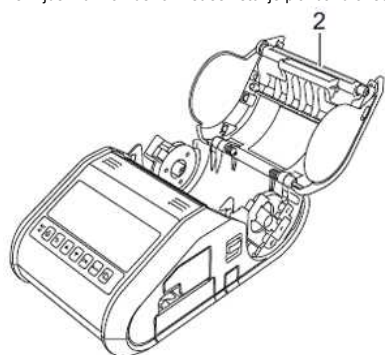

2 Rol

<Onderhoud van de papieruitvoer>

Als er zich lijm ophoopt bij de papieruitvoer en uw media daardoor vastloopt (RJ-3150) of als de papieruitvoer vies wordt, reinigt u de papieruitvoer met een doek die u licht bevochtigt met isopropylalcohol.



3 Papieruitvoer

<Onderhoud van de labelpeller (alleen RJ-3150)>

Als er zich lijm ophoopt bij de labelpeller en uw media daardoor vastloopt, verwijdert u de oplaadbare Li-ion-batterij of maakt u de printer los van de voeding (zowel wisselspanning als gelijkspanning). Vervolgens reinigt u elk onderdeel met een licht met isopropylalcohol bevochtigde doek.

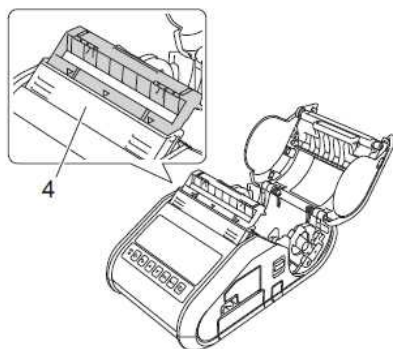

4 Labelpeller

Hoe kan ik de netwerkinstellingen resetten?

Volg de onderstaande instructies.

Voor RJ-3050/3050Ai

1. Houd de knop  (Aan/uit) ingedrukt om de printer uit te schakelen.
2. Houd de knop  (Doorvoeren) en  (Aan/uit) circa 3 seconden ingedrukt. De lampjes voor de voeding, Wi-Fi en Bluetooth beginnen te knipperen (voeding: oranje, Wi-Fi en Bluetooth: blauw).
3. Druk met  (Aan/uit) ingedrukt eenmaal op de knop  (Doorvoeren).
4. Laat de knop  (Aan/uit) los.

Voor RJ-3150/3150Ai

1. Druk op **Menu** gevolgd door de pijl **omhoog** of **omlaag** om het menu **Beheer** te selecteren en druk vervolgens op de knop **OK**.
2. Selecteer **Resetten** > **Netwerk resetten** > **Resetten** met de pijl **omhoog** of **omlaag** en druk vervolgens op de knop **OK**.

© 2001-2021 Brother Industries, Ltd. Alle rechten voorbehouden.

Alle andere merken en productnamen van bedrijven vermeld op Brother-producten, in gerelateerde documentatie en ander materiaal, zijn handelsmerken of wettig gedeponeerde handelsmerken van de desbetreffende bedrijven.

Hoe sluit ik de RJ-printer aan op mijn computer?

De printer kan met uw computer worden verbonden met een USB-kabel een Bluetooth- of Wi-Fi-verbinding.



Installeer eerst de driver voordat u de printer aansluit op de computer.
Wanneer u verbinding maakt via Bluetooth, blijven de verbindinginstellingen ook na het uitschakelen van de printer bewaard.

- > [USB-kabel](#)
- > [Bluetooth](#)
- > [Wi-Fi](#)

[USB-verbinding]

1. Zet de printer uit voordat u de USB-kabel aansluit.
2. Steek het printeruiteinde van de USB-kabel in de USB-poort van de printer.
3. Steek het andere uiteinde van de USB-kabel in een USB-poort van de computer.

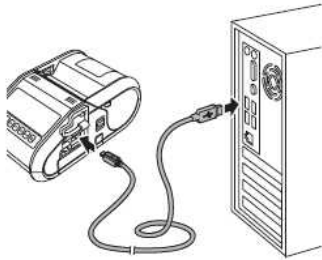

[Bluetooth-verbinding]



- Volg de aanbevelingen van de fabrikant van uw apparaten met Bluetooth (computers en mobiele apparaten) of Bluetooth-adapter om de benodigde hardware en software te installeren.
- U kunt de netwerkinstellingen van de printer ook aanpassen in Communicatie-instellingen.

Gebruik deze procedure om de printer aan de computer te koppelen met de Bluetooth-beheerssoftware.

1. Voor RJ-3050/3050Ai

Houd de knop  (Aan/uit) ingedrukt om de printer in te schakelen en houd vervolgens de Bluetooth-knop ingedrukt.

Voor RJ-3150/3150Ai

- i. Druk op **Menu** gevolgd door de pijl **omhoog** of **omlaag** om het menu **Bluetooth** te selecteren en druk vervolgens op de knop **OK**.
- ii. Zet **Bluetooth (Aan/Uit)** op **Aan**.

2. Gebruik uw Bluetooth-beheerssoftware om de printer te detecteren.
Bluetooth-communicatie is nu mogelijk.

[Wi-Fi-verbinding]



- Om de printer en het toegangspunt of de router in het netwerk met elkaar te laten communiceren moet u eerst de printerdriver en Printer Instelling Tool installeren.
- U kunt de netwerkinstellingen van de printer aanpassen in Communicatie-instellingen.
- Met Communicatie-instellingen is het ook heel eenvoudig om wijzigingen in de netwerkinstellingen door te voeren voor meerdere printers.

1. Voor RJ-3050/3050Ai

Houd de knop  (Aan/uit) ingedrukt om de printer in te schakelen en druk vervolgens op de Wi-Fi-knop.
Wi-Fi-communicatie is nu mogelijk.





Voor RJ-3150/3150Ai

- i. Druk op **Menu** gevolgd door de pijl **omhoog** of **omlaag** om het menu **WLAN** te selecteren en druk vervolgens op de knop **OK**.
- ii. Zet **WLAN (Aan/Uit)** op **Aan**.



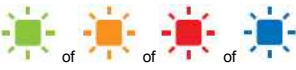































































Wi-Fi-communicatie is nu mogelijk.

Wat betekenen de lampjes?





De printerstatus wordt aangegeven met brandende of knipperende lampjes. Hier worden de volgende symbolen gebruikt om de betekenis van de verschillende lampjes, kleuren en patronen aan te geven.

-  of of of of Lampje brandt in aangegeven kleur
-  of of of of Lampje knippert in aangegeven kleur
-  of of of of Lampje knippert een of twee keer in elke kleur en gaat daarna uit
-  Lampje brandt of knippert in een van de kleuren of patronen
-  Lampje is uit

Alleen RJ-3050/3050Ai

| POWER | STATUS | Wi-Fi | Bluetooth | Omschrijving |
|---|---|---|--|---|
|  |  |  |  | Ingeschakeld |
|  |  |  |  | Klep van compartiment van rol is open |
|  |  |  |  | Gegevens ontvangen Gegevens overbrengen |
|  |  |  |  | Fout Afdrukfout Doorvoertfout Fout: klep open Communicatiefout Fout bij beeldverwerking Fout bij zoeken in database Fout: geen sjabloon Fout bij zoeken naar toegangspunt Fout bij verbinding met toegangspunt Beveiligingsfout >> Hieronder meer informatie |
|  |  |  |  | Fout Batterijfout Fout in massaopslag |
|  |  |  |  | Systeemfout |
|  |  |  (Eenmaal om de 3 seconden) |  | Draadloos ingeschakeld, niet verbonden |
|  |  |  |  | Draadloos ingeschakeld, verbonden |
|  |  |  (Eenmaal om de seconde) |  | WPS instellen |
|  |  |  |  | Bluetooth ingeschakeld |
|  |  |  |  (Eenmaal om de seconde) | Koppelen met Bluetooth |
|  |  |  |  | Resetten |
|  |  |  |  | Formatteren voltooid (wanneer [Afdrukgegevens na te zijn afgedrukt] is ingesteld op [Alle afdrukgegevens wissen]) |
|  |  |  |  | Afkoelen >> Hieronder meer informatie |
|  |  |  |  | Massaopslagmodus actief |
|  |  |  |  | Bestand verwerken in massaopslagmodus |
|  |  |  |  | Initialiseren |

RJ-3050/3050Ai/3150/3150Ai

| Batterij | Omschrijving |
|--|---|
|  (Eenmaal om de seconde) | Batterij moet worden opgeladen |
|  (Tweemaal om de 4 seconden) | Opladbare batterij: bijna leeg |
|  (Eenmaal om de 4 seconden) | Opladbare batterij: half vol |
|  | Bezig met opladen |
|  | Opladbare batterij: vol Opladen voltooid |

Waarschuwingen door middel van lampjes

Het voedingslampje POWER gaat niet aan

Printer krijgt geen stroom.

Als u een netadapter of een autolader gebruikt, zorg er dan voor dat de adapter of autolader goed is aangesloten en controleer of de spanningsbron is ingeschakeld.

Controleer de zekering als u op gelijkstroom werkt.

Printkop of motor koelt af

De thermische printkop of de motor is te warm geworden.

Printkop:

Als u de temperatuur verder laat oplopen, begint de printkop in te werken op het papier waar dat niet de bedoeling is. Dit is normaal bij het afdrucken van documenten met veel zwart.

De printer stopt en gaat na te zijn afgekoeld weer verder.

U kunt deze toestand voorkomen of uitstellen door met een lagere dichtheid af te drukken en door de afbeelding minder zwart te maken (bijvoorbeeld door achtergronden en kleuren in grafieken en presentaties weg te halen). Zorg er bovendien voor dat de printer voldoende ventilatie en ruimte rondom heeft.

Motor:

Gebruik de printer niet te lang achter elkaar. Als de printer continu wordt gebruikt, loopt de motor warm. De printer stopt en gaat na te zijn afgekoeld weer verder.



Op grote hoogte (meer dan drie kilometer) kan dit probleem zich eerder voordoen, doordat de lucht er ijler is en de printer daardoor minder snel afkoelt.

Fout bij gegevensontvangst

Er is een probleem met de gegevensontvangst, waarschijnlijk door een slechte verbinding. Probeer opnieuw verbinding te maken als de omstandigheden beter zijn.

Printer in opstartmodus

De netadapter is losgemaakt tijdens een update van de firmware. Daarna is de printer in de opstartmodus gestart.

Neem voor hulp contact op met uw leverancier of de klantenservice van Brother.

Aansluiten op het stopcontact (optie)

Sluit de printer aan op een stopcontact in de buurt om de oplaadbare batterij op te laden.

1. Sluit de netadapter aan op de printer.
2. Steek het netsnoer in de adapter.
3. Steek de stekker van het netsnoer in een stopcontact in de buurt (100 - 240 VAC, 50 - 60 Hz).

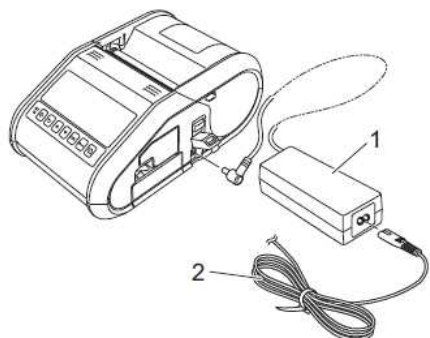

1. Netadapter

2. Netsnoer



De netadapter en het netsnoer zijn apart verkrijgbare accessoires. Let er bij aanschaf op dat de adapter en het snoer geschikt zijn voor het land waar u de printer gebruikt.

De oplaadbare Li-ion-batterij installeren

1. Zorg ervoor dat de batterijvergrendeling omhoog staat en plaats de batterij in het batterijcompartiment met de batterijklep gekoppeld aan de batterij. De contacten van de batterij moeten naar binnen zitten.

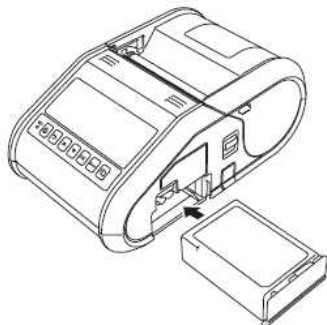

2. Wanneer de batterij is geplaatst, duwt u de batterij voorzichtig in de uitsparing. Druk tegelijk de batterijvergrendeling naar beneden om de batterij op zijn plaats te vergrendelen.

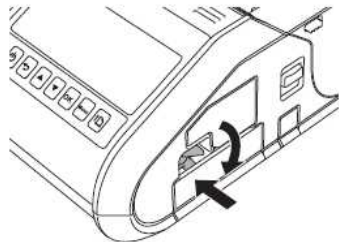

De oplaadbare Li-ion-batterij verwijderen

Duw licht tegen de batterij en trek de batterijvergrendeling naar boven om de batterij los te maken. Daarna kunt u de batterij verwijderen.

Verwante vragen

- ▶ [De oplaadbare Li-ion-batterij opladen.](#)

© 2001-2021 Brother Industries, Ltd. Alle rechten voorbehouden.

Alle andere merknamen en productnamen van bedrijven vermeld op Brother-producten, in gerelateerde documentatie en ander materiaal, zijn handelsmerken of wettig gedeponeerde handelsmerken van de desbetreffende bedrijven.

De oplaadbare Li-ion-batterij opladen.

De oplaadbare Li-ion-batterij kan in de printer worden opgeladen.
Voer de volgende procedure uit om de oplaadbare Li-ion-batterij op te laden.



- Laad de oplaadbare Li-ion-batterij aan de hand van de volgende procedure op voordat u hem in gebruik neemt.
- Een nieuwe batterij moet u volledig opladen. De eerste keer opladen duurt ongeveer drie uur.
- De afdruksnelheid hangt af van de beschikbare batterijspanning.

1. Breng de oplaadbare Li-ion-batterij aan op de printer.
2. Sluit de printer met de netadapter en het netsnoer aan op het stopcontact of sluit de printer met de autoadapter aan op een bron van gelijkspanning.



Het oranje batterijlampje brandt tijdens het opladen van de batterij. Het batterijlampje gaat uit zodra de oplaadbare Li-ion-batterij volledig is opgeladen. Maak de netadapter of autoadapter los.

Verwante vragen

► [De oplaadbare Li-ion-batterij installeren](#)

© 2001-2021 Brother Industries, Ltd. Alle rechten voorbehouden.

Alle andere merken en productnamen van bedrijven vermeld op Brother-producten, in gerelateerde documentatie en ander materiaal, zijn handelsmerken of wettig gedeponeerde handelsmerken van de desbetreffende bedrijven.



Aansluiten op een gelijkspanningsbron (optie)

Sluit de printer aan op de 12V-DC-voeding van uw voertuig (sigarettenaansteker en dergelijke) om de oplaadbare batterij op te laden.

1. Sluit de autoadapter aan op de 12V-DC-voeding in het voertuig.
2. Sluit de autoadapter aan op de printer.

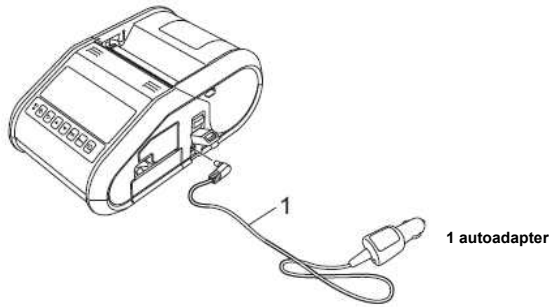

De autoadapter is apart verkrijgbaar.

Het blauwe lampje voor Wi-Fi en Bluetooth brandt, maar de printer kan niet via een draadloos netwerk communiceren met andere apparaten.

Voordat communicatie met andere apparaten via een draadloos netwerk mogelijk is, moet u eerst de draadloze netwerkinstellingen van de printer configureren. Nadat u dit hebt gedaan, hebben de computers op uw netwerk toegang tot de printer.

Als u de printer vanaf deze computers wilt gebruiken, moet u de drivers en software installeren.

Met **Communicatie-instellingen** in **Printer Setting Tool** kunt u de netwerkinstellingen configureren en de status van meerdere printers controleren.

- [Klik hier voor meer informatie over het gebruik van Communicatie-instellingen.](#)

Verwante vragen

▶ [Wat betekenen de lampjes?](#)

© 2001-2021 Brother Industries, Ltd. Alle rechten voorbehouden.

Alle andere merknamen en productnamen van bedrijven vermeld op Brother-producten, in gerelateerde documentatie en ander materiaal, zijn handelsmerken of wettig gedeponeerde handelsmerken van de desbetreffende bedrijven.

Communicatie-instellingen gebruiken

Volg de onderstaande stappen als u Communicatie-instellingen wilt gebruiken:

1. Open het hulpprogramma voor instellingen. (Raadpleeg "[Het hulpprogramma voor instellingen gebruiken \(Windows\)](#)".)
2. Selecteer **Communicatie-instellingen**.
Het venster **Communicatie-instellingen** wordt weergegeven.
3. Geef de gewenste instellingen op of wijzig de instellingen.

Zie de volgende koppelingen voor meer informatie over de items in het venster Communicatie-instellingen (de schermen zijn afkomstig uit Windows):

- [Het dialoogvenster voor instellingen](#)
- [Menubalk](#)
- [Het tabblad Algemeen](#)
- [Het tabblad Draadloos LAN](#)
- [Tabblad Wireless Direct](#)
- [Het tabblad Bluetooth](#)
- [Gewijzigde instellingen toepassen op meerdere printers](#)

Het dialoogvenster voor instellingen

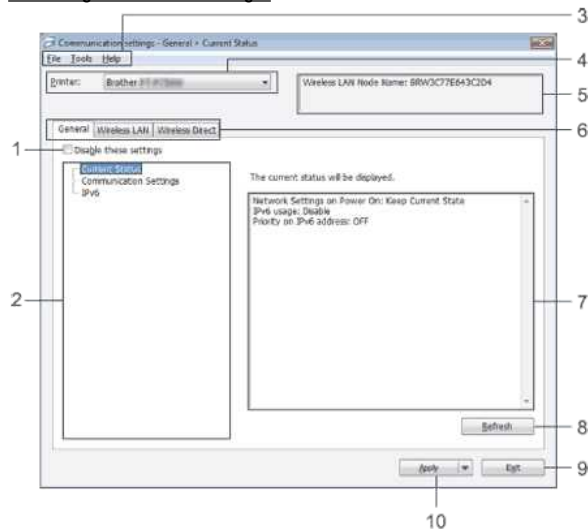

1. Deze instellingen uitschakelen

Als u dit selectievakje inschakelt, wordt  weergegeven op het tabblad en kunnen geen instellingen meer worden opgegeven of gewijzigd.

De instellingen op een tabblad waarop  wordt weergegeven, worden niet toegepast op de printer, zelfs niet als u op **Toepassen** klikt. Ook worden de instellingen op het tabblad niet opgeslagen of geëxporteerd bij het geven van de opdracht **Opslaan in opdrachtbestand** of **Exporteren**.

Als u de instellingen wilt toepassen, opslaan of exporteren, mag u het selectievakje niet inschakelen.

2. Items

Als u **Huidige status** selecteert, worden de huidige instellingen weergegeven in het gedeelte voor weergave en wijzigen van instellingen.

Selecteer het item waarvan u de instellingen wilt wijzigen.

3. Menubalk

Selecteer een opdracht in een van de menu's.

Zie [Menubalk](#) voor meer informatie over de menubalk.

4. Printer

Selecteer de printer waarvoor instellingen moeten worden gewijzigd.

Als er slechts één printer aangesloten is, hoeft u geen printer te selecteren omdat alleen die printer wordt weergegeven.

5. Naam knooppunt

De knooppuntnaam wordt weergegeven. De naam van het knooppunt kan ook worden gewijzigd. (Zie [Het menu Tools](#).)

6. Tabbladen voor instellingen

Klik op het tabblad met de instellingen die u wilt opgeven of wijzigen.

Als  wordt weergegeven op een tabblad, worden de instellingen op dat tabblad niet toegepast op de printer.

7. Gedeelte voor weergave en wijzigen van instellingen

Weergave van de huidige instellingen voor het geselecteerde item. Wijzig instellingen met behulp van vervolgkeuzelijsten, directe invoer of andere methoden.

8. Vernieuwen

Klik op deze knop om de weergegeven instellingen bij te werken met de meest recente informatie.

9. Exit (Sluiten)

Het venster **Communicatie-instellingen** wordt gesloten. U keert terug naar het hoofdvenster van **Printer Instelling Tool**.



De instellingen worden niet doorgevoerd in de printers als u na het wijzigen van de instellingen op de knop **Afsluiten** klikt zonder eerst te klikken op de knop **Toepassen**.

10. Apply (Toepassen)

Klik op **Toepassen** om de instellingen toe te passen op de printer.

Als u de opgegeven instellingen wilt opslaan in een opdrachtbestand, selecteer dan **Opslaan in opdrachtbestand** in de keuzelijst.



Door te klikken op **Toepassen** past u alle instellingen van alle tabbladen toe op de printer. Als het selectievakje **Deze instellingen uitschakelen** is geselecteerd, worden de instellingen van



dat tabblad niet toegepast.

Menubalk

Het menu Bestand

- **Instellingen op printer toepassen**

De instellingen naar de printer sturen.



Als het selectievakje **Deze instellingen uitschakelen** is geselecteerd, worden de instellingen van dat tabblad niet opgeslagen.

- **Instellingen opslaan in opdrachtbestand**

De opgegeven instellingen opslaan in een opdrachtbestand.

De bestandsextensie is '.bin'.



- Als het selectievakje **Deze instellingen uitschakelen** is geselecteerd, worden de instellingen van dat tabblad niet opgeslagen.
- De volgende gegevens worden niet opgeslagen met de opdracht voor het opslaan van instellingen.
 - Naam knooppunt.
 - IP-adres, subnetmasker, gateway-adres (als het IP-adres is ingesteld op **STATIC**).
- De opgeslagen opdrachten voor communicatie-instellingen zijn alleen bedoeld voor het toepassen van instellingen op een printer. De instellingen kunnen niet worden toegepast door dit bestand te importeren.
- Opdrachtbestanden worden opgeslagen met verificatiesleutels en wachtwoorden. Neem de nodige maatregelen om opgeslagen opdrachtbestanden te beveiligen, bijvoorbeeld door de bestanden op te slaan op locaties die voor anderen onbereikbaar zijn.
- Stuur het opdrachtbestand niet naar een printer van een model dat niet was geselecteerd bij het exporteren van het opdrachtbestand.

- **Importeren**

- **Draadloze instellingen van de huidige computer importeren**

De instellingen van de computer worden geïmporteerd.



- U kunt alleen PSA-instellingen (instellingen voor Personal Security Authentication: open systeem, verificatie met publieke sleutel en WPA/WPA2-PSK) importeren. U kunt geen ESA-instellingen (instellingen voor Enterprise Security Authentication, zoals LEAP en EAP-FAST) en WPA2-PSK-instellingen (TKIP) importeren.
- Als er voor de gebruikte computer meerdere draadloze netwerken zijn ingeschakeld, wordt voor het importeren alleen gekeken naar de eerste draadloze instellingen (alleen persoonlijke instellingen) die worden gedetecteerd.
- Alleen instellingen (communicatiemodus, SSID, verificatiemethode, versleutelingsmethode en verificatiesleutel) van het tabblad **Draadloos LAN** - deelvenster **Draadloze instellingen** kunnen worden geïmporteerd.

- **Een te importeren profiel selecteren**

Het geëxporteerde bestand importeren en de instellingen toepassen op een printer.

Klik op **Bladeren** om een dialoogvenster te openen waarin u kunt zoeken naar het bestand. Selecteer het te importeren bestand. De instellingen in het geselecteerde bestand worden weergegeven in het gedeelte voor weergave en wijzigen van instellingen.



- U kunt alle instellingen, bijvoorbeeld draadloze instellingen en instellingen voor TCP/IP, importeren. U kunt echter geen knooppuntnamen importeren.
- U kunt alleen profielen importeren die compatibel zijn met de geselecteerde printer.
- Als het IP-adres van het geïmporteerde profiel op **STATIC** staat, wijzig dan zo nodig het IP-adres van het geïmporteerde profiel, zodat het adres niet gelijk is aan het IP-adres van een bestaande printer in het netwerk waarvoor al instellingen zijn opgegeven.

- **Exporteren**

De huidige instellingen opslaan in een bestand.



- Als het selectievakje **Deze instellingen uitschakelen** is geselecteerd, worden de instellingen van dat tabblad niet opgeslagen.
- Geëxporteerde bestanden worden niet gecodeerd.

Het menu Tools

- **Optie-instellingen**

- **Herstart de printer automatisch na toepassen van nieuwe instellingen**

Als u dit selectievakje inschakelt, wordt de printer automatisch opnieuw opgestart na toepassing van de communicatie-instellingen.

Als dit selectievakje niet is ingeschakeld, moeten de printers handmatig opnieuw worden gestart.



Bij het configureren van meerdere printers kunt u de procedure bespoedigen door dit selectievakje uit te schakelen. In dat geval raden we wel aan het selectievakje in te schakelen bij het configureren van de eerste printer, zodat u kunt controleren of elke instelling tegemoetkomt aan het beoogde doel.

- **Detecteert de verbonden printer automatisch en haalt de huidige instellingen op.**

Als u dit selectievakje selecteert terwijl er een printer is aangesloten op de computer, wordt de printer automatisch gedetecteerd en worden de instellingen van de printer op dat moment weergegeven in het deelvenster **Huidige status**.



Als de aangesloten printer van een ander model is dan de printer in de keuzelijst **Printer**, worden de instellingen die op de tabbladen beschikbaar zijn aangepast aan de aangesloten printer.

- **Naam knooppunt/Bluetooth apparaatnaam wijzigen**

Knooppuntnamen wijzigen.

- **Standaardcommunicatie-instellingen herstellen**

Alle communicatie-instellingen worden teruggezet op de fabrieksinstellingen.

Het menu Help

- **Help weergeven**

De Help weergeven.

- **Over**

Geeft de versie-informatie weer.

Het tabblad Algemeen

Communicatie-instellingen

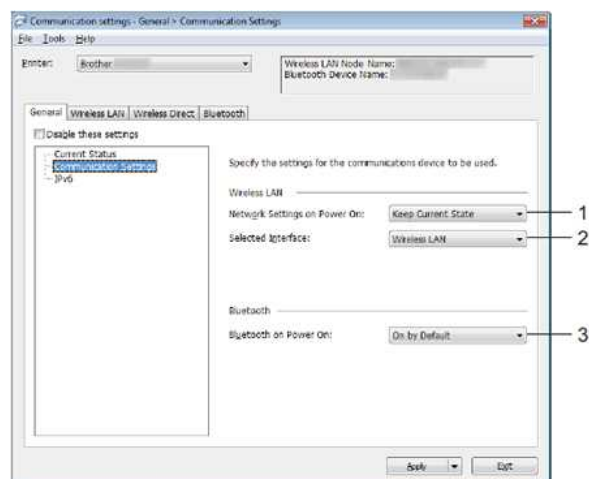

1. **Netwerkinstellingen bij inschakelen**

Hiermee worden de voorwaarden bepaald voor een verbinding via Wi-Fi wanneer de printer wordt ingeschakeld. Selecteer **Standaard aan**, **Standaard uit** of **Huidige status behouden**.

2. **Geselecteerde interface**

Selecteer **Draadloos LAN** of **Wireless Direct**.

3. **Bluetooth bij inschakelen**

Hiermee worden de voorwaarden bepaald voor een verbinding via Bluetooth wanneer de printer wordt ingeschakeld. Selecteer **Standaard aan**, **Standaard uit** of **Huidige status behouden**.

IPv6

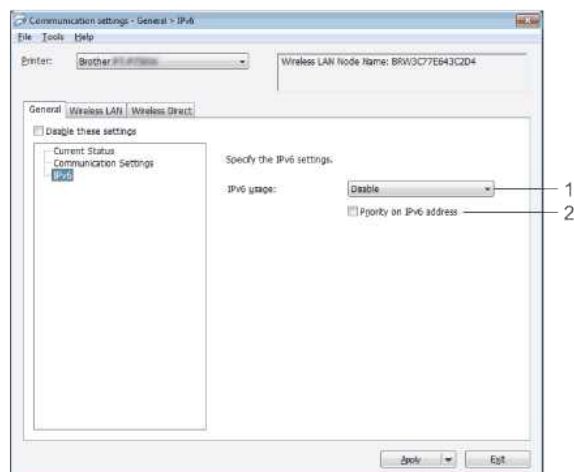

- 1. IPv6-gebruik**
Selecteer **Inschakelen** of **Uitschakelen**.
- 2. Prioriteit op IPv6-adres**
Selecteer deze optie om voorrang te geven aan IPv6-adressen.

Het tabblad Draadloos LAN

TCP/IP (Draadloos)

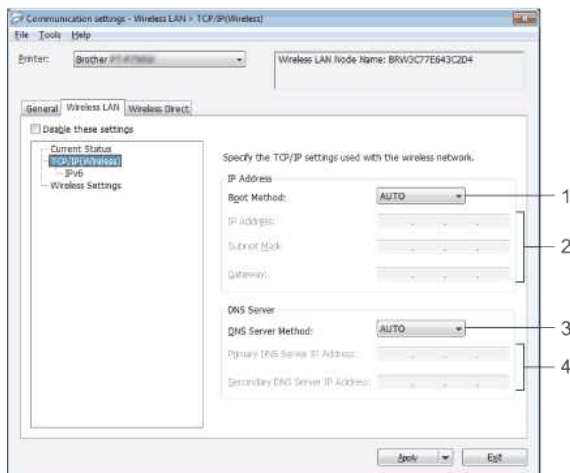

- 1. Boot Method**
Selecteer **AUTO**, **BOOTP**, **DHCP**, **RARP** of **STATIC**.
- 2. IP-adres/Subnetmasker/Gateway**
Geef de verschillende instellingen op.
U kunt alleen instellingen opgeven wanneer het IP-adres is ingesteld op **STATIC**.
- 3. DNS-servermethode**
Maak een keuze uit **AUTO** en **STATIC**.
- 4. IP-adres primaire DNS-server/IP-adres secundaire DNS-server**
U kunt alleen instellingen opgeven als de DNS-server is ingesteld op **STATIC**.

IPv6

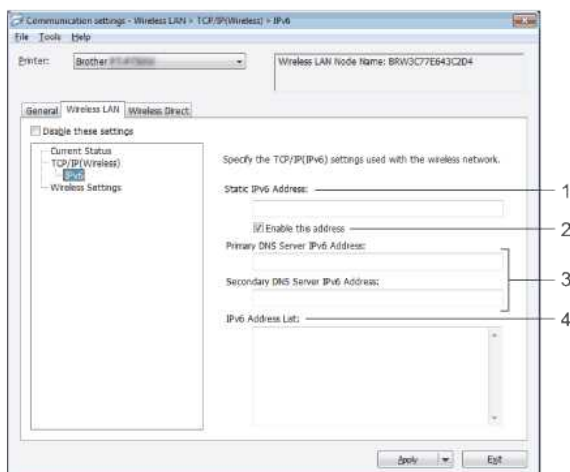

- 1. Statisch IPv6-adres**
Geef de waarde op.
- 2. Dit adres activeren**
Selecteer deze optie om het opgegeven statische IPv6-adres te activeren.
- 3. Primaire DNS Server IPv6 Adres/Secundaire DNS Server IPv6 Adres**
Geef de waarden op.
- 4. Lijst van IPv6-adressen**
Hier wordt de lijst met IPv6-adressen weergegeven.

Draadloze instellingen



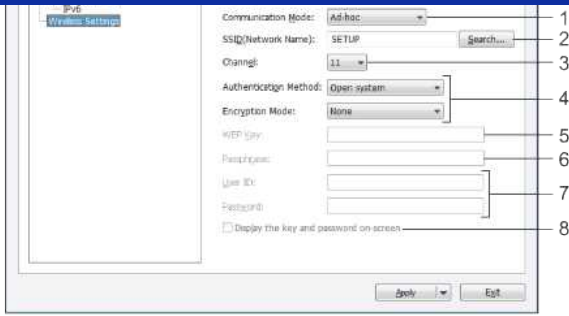

1. Communicatiemodus

Selecteer **Ad-hoc** of **Infrastructuur**.

2. SSID (netwerknnaam)

Klik op de knop **Zoeken** om de mogelijke SSID's weer te geven in een apart dialoogvenster.

3. Kanaal

Maak een keuze uit de weergegeven opties.



Deze instelling is alleen geldig in de ad-hocmodus.

4. Verificatiemethode/Coderingsmodus

De ondersteunde coderingsmodi voor de verschillende verificatiemethoden staan in [Communicatiemodi en Verificatiemethoden/Coderingsmodi](#).

5. WEP-sleutel

U kunt alleen een instelling opgeven als u WEP hebt geselecteerd als coderingsmodus.

6. Passphrase

U kunt alleen een instelling opgeven wanneer WPA/WPA2-PSK is geselecteerd als verificatiemethode.

7. Gebruiker-ID/Wachtwoord

U kunt alleen instellingen opgeven als u LEAP, EAP-FAST, PEAP, EAP-TTLS of EAP-TLS hebt geselecteerd als verificatiemethode. Bovendien is het bij EAP-TLS niet nodig om een wachtwoord op te geven, maar er moet wel een clientcertificaat worden geregistreerd. Maak vanuit een webbrowser verbinding met de printer en geef het certificaat op om een certificaat te registreren.

8. Toon de sleutel en het wachtwoord op het scherm

Als u dit selectievakje inschakelt, worden sleutels en wachtwoorden leesbaar weergegeven op het scherm (niet-gecodeerde tekst).

Communicatiemodi en Verificatiemethoden/Coderingsmodi

- Met **Communicatiemodus** ingesteld op **Ad-hoc**

| Verificatiemethode | Coderingsmodus |
|--------------------|----------------|
| Open systeem | Geen / WEP |

- Met **Communicatiemodus** ingesteld op **Infrastructuur**

| Verificatiemethode | Coderingsmodus |
|--------------------|----------------|
| Open systeem | Geen / WEP |
| Gedeelde sleutel | WEP |
| WPA/WPA2-PSK | TKIP+AES / AES |
| LEAP | CKIP |
| EAP-FAST/NONE | TKIP+AES / AES |
| EAP-FAST/MS-CHAPv2 | TKIP+AES / AES |
| EAP-FAST/GTC | TKIP+AES / AES |
| PEAP/MS-CHAPv2 | TKIP+AES / AES |
| PEAP/GTC | TKIP+AES / AES |
| EAP-TTLS/CHAP | TKIP+AES / AES |
| EAP-TTLS/MS-CHAP | TKIP+AES / AES |
| EAP-TTLS/MS-CHAPv2 | TKIP+AES / AES |
| EAP-TTLS/PAP | TKIP+AES / AES |
| EAP-TLS | TKIP+AES / AES |



Hogere beveiligingsniveaus toepassen:

Bij toepassing van certificaatverificatie met de verificatiemethoden EAP-FAST, PEAP, EAP-TTLS of EAP-TLS kan het certificaat niet worden opgegeven met **Printer Instelling Tool**. Nadat u de printer hebt geconfigureerd voor de verbinding met het netwerk geeft u het certificaat op door de printer te benaderen met een webbrowser.

Instellingen Wireless Direct

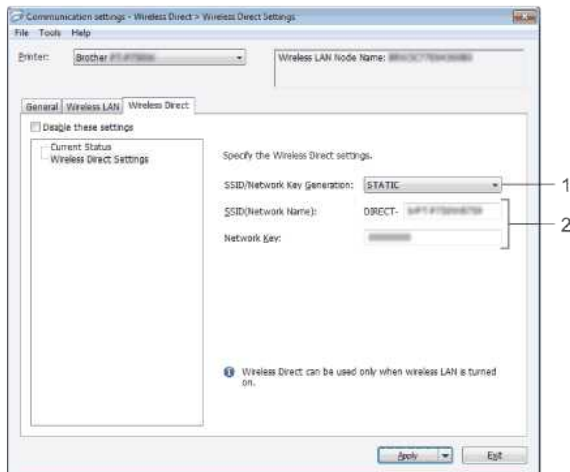

1. SSID/Network Key Generation (SSID/Netwerksleutel genereren)

Maak een keuze uit **AUTO (Auto)** en **STATIC (Statisch)**.

2. SSID (Network Name)/Network Key (SSID (netwerknnaam)/Netwerksleutel)

Voer hier de SSID (25 ASCII-teken of minder) en de netwerksleutel (63 tekens of minder) in voor gebruik in de modus Wireless Direct.

U kunt een instelling alleen opgeven wanneer **STATIC (Statisch)** is geselecteerd bij **SSID/Network Key Generation (SSID/Netwerksleutel genereren)**.



De SSID en het wachtwoord die standaard zijn vastgelegd, zijn als volgt:

SSID: "DIRECT-brRJ-3050****" (voor RJ-3050), "DIRECT-xxxxx_RJ-3050Ai" (voor RJ-3050Ai), "DIRECT-brRJ-3150****" (voor RJ-3150) of "DIRECT-xxxxx_RJ-3150Ai" (voor RJ-3150Ai) waarbij "****" gelijk is aan de laatste vier cijfers van het serienummer van het product.

(U vindt het label met het serienummer onder op de printer.)

Wachtwoord (netwerksleutel):

RJ-3050/RJ-3150: 00000000

RJ-3050Ai: 305xxxxx

RJ-3150Ai: 315xxxxx

Het tabblad Bluetooth

Bluetooth-instellingen

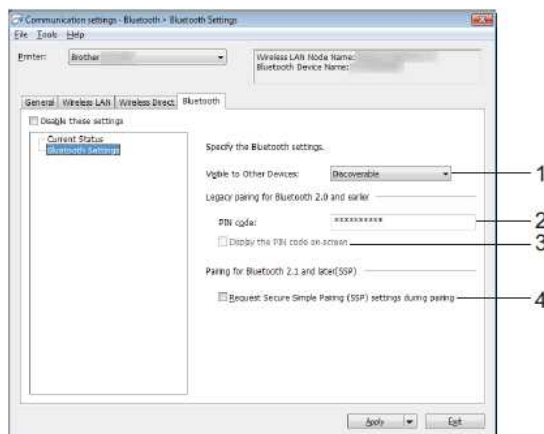

1. Zichtbaar voor andere apparaten

Hier kunt u opgeven of de printer mag worden gedetecteerd door andere Bluetooth-apparaten.

Mogelijke instellingen: **Vindbaar, Niet vindbaar**

2. Pincode

Geef hier de pincode op die wordt gebruikt voor koppeling met apparaten die voldoen aan Bluetooth 2.0 of lager.

3. De PIN-code op het scherm weergeven

Als u dit selectievakje inschakelt, worden pincodes op het scherm van de computer weergegeven.

4. Verzoek Secure Simple Pairing (SSP)-instellingen tijdens koppelen

Als u dit selectievakje selecteert, kan het koppelen worden gedaan met de printerknoppen voor apparaten die geschikt zijn voor Bluetooth 2.1 of nieuwer.

Gewijzigde instellingen toepassen op meerdere printers

1. Nadat u instellingen hebt toegepast op de eerste printer, maakt u de printer los van de computer en sluit u de tweede printer aan op de computer.
2. Selecteer de pas aangesloten printer in de keuzelijst **Printer**.



Als u het selectievakje **Detecteert de verbonden printer automatisch en haalt de huidige instellingen op** in het dialoogvenster **Optie-instellingen** inschakelt, wordt de met de USB-kabel aangesloten printer automatisch herkend.

Zie voor meer informatie [Het menu Bestand](#).

3. Klik op de knop **Toepassen**.

Op de tweede printer worden nu dezelfde instellingen toegepast als op de eerste printer.



Als u het selectievakje **Herstart de printer automatisch na gebruik** uitschakelt, worden de printers na het wijzigen van de instellingen niet opnieuw opgestart, waarmee de tijd die nodig is voor het configureren van de printers wordt gereduceerd. We raden u echter aan om het selectievakje **Herstart de printer automatisch na gebruik** wel in te schakelen bij het configureren van de eerste printer, zodat u kunt controleren of er een verbinding met het toegangspunt tot stand kan worden gebracht met de instellingen. Zie voor meer informatie [Het menu Bestand](#).

4. Herhaal stap 1 - 3 voor alle printers waarvan u de instellingen wilt wijzigen.



- Als het IP-adres is ingesteld op **STATIC**, wordt het IP-adres van de printer ook gewijzigd in het IP-adres van de eerste printer. Wijzig zo nodig het IP-adres.
- Als u de instellingen als bestand wilt opslaan, klikt u op **Bestand - Exporteren**. U kunt dezelfde instellingen toepassen op een andere printer door op **Bestand - Importeren** te klikken en het geëxporteerde instellingenbestand te selecteren. (Zie [Het menu Bestand](#).)



Voor Apple apparaten

De volgende apparaten ondersteunen mogelijk geen ad-hocmodus:

- (iOS 14 of hoger) iPhone 12 series, iPhone 11 series, en iPhone SE tweede generatie
- (iPadOS 14 of hoger) iPad Pro vijfde generatie en iPad Air vierde generatie
- iPad en iPad mini uitgebracht na 2021

Om uw printer op deze apparaten aan te sluiten, raden we u aan Wireless Direct te gebruiken.

Voor computers

Niet alle computers, en besturingssystemen ondersteunen mogelijk de ad-hocmodus.

Hoe schakel ik over naar de massaopslagmodus en hoe gebruik ik die modus?

Met de massaopslagfunctie kunt u opdrachten uitvoeren en JPEG-gegevens afdrukken door gegevens van een computer naar de printer te verzenden via USB. Bestanden die naar het massaopslaggebied van de printer zijn verzonden, worden verwerkt zodra u op de **Bluetooth**-knop (RJ-3050/3050Ai) of de knop **OK** (RJ-3150/3150Ai) drukt.

Deze functie is handig in de volgende situaties.

- U wilt instellingen die zijn opgeslagen in een opdrachtbestand (bestandstype .bin) of sjablonen die zijn opgeslagen in een .blf-bestand en die door een beheerder zijn verspreid, toepassen zonder speciale tools te gebruiken.
- U wilt opdrachten uitvoeren of JPEG-gegevens afdrukken zonder de printerdriver te installeren.
- U wilt een apparaat gebruiken met een besturingssysteem (ook andere besturingssystemen dan Windows) dat een USB-hostfunctie heeft voor het afdrukken en overbrengen van gegevens.

1. De printer moet uit zijn.
2. Houd de **Bluetooth**-knop (RJ-3050/3050Ai) of de knop **OK** (RJ-3150/3150Ai) ingedrukt en houd tegelijk de **aan-uitknop** ingedrukt.
De printer wordt opgestart in de massaopslagmodus. Voor de RJ-3050/3050Ai: het groene voedingslampje en statuslampje brandt. Voor de RJ-3150/3150Ai: de melding '**Massaopslag**' wordt weergegeven op het display.
3. Sluit de computer via USB aan op de printer.
De massaopslag van de printer wordt weergegeven op het scherm van uw computer of apparaat.



Als het massaopslaggebied niet automatisch wordt weergegeven, raadpleegt u de bedieningshandleiding van het besturingssysteem van de computer of het apparaat voor informatie over weergave van het massaopslaggebied.

4. Sleep het bestand dat u wilt kopiëren naar het massaopslaggebied.
5. Druk op de **Bluetooth**-knop (RJ-3050/3050Ai) of de knop **OK** (RJ-3150/3150Ai).
Het opdrachtbestand wordt uitgevoerd.
Voor de RJ-3050/3050Ai: het blauwe Bluetooth-lampje brandt. Voor de RJ-3150/3150Ai: de melding '**Ontvangen**' wordt weergegeven op het display.
6. Na uitvoering van het bestand gaat het Bluetooth-lampje uit (RJ-3050/3050Ai) of wordt opnieuw de melding '**Massaopslag**' weergegeven op het display (RJ-3150/3150Ai).
7. Schakel de printer uit als u de massaopslagmodus wilt verlaten.
De printer wordt daarna weer in de normale modus opgestart.

Hoe plaats/vervang ik de RD-rol?

1. Duw op de hendel voor het openen van de klep om de klep van het compartiment voor de RD-rol te openen.

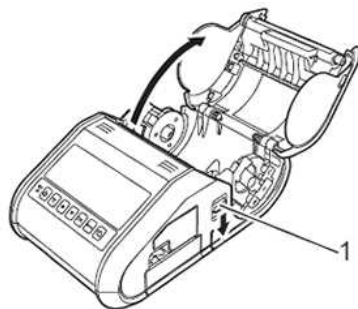

1 Hendel voor openen van klep

2. Open de rolgeleiders door de hendel (1) voor de verstelling omhoog te trekken. Trek de geleider vervolgens naar buiten. Plaats een RD-rol in de ruimte daarvoor, waarbij de rol vanaf de onderkant wordt doorgevoerd (zie afbeelding).

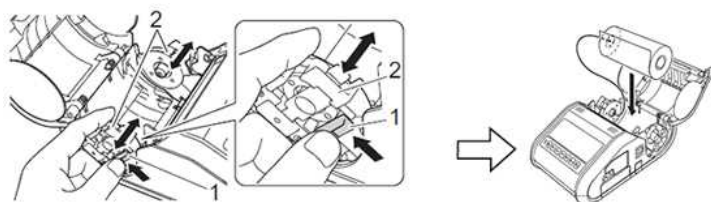

1 Hendel voor verstellen van rolgeleider
2 Rolgeleider



- Zorg ervoor dat de rolgeleider in de juiste positie staat om te voorkomen dat de RD-rol opzij beweegt.
- De zijde die gevoelig is voor warmte moet aan de buitenkant van de rol zitten en zoals afgebeeld zijn aangebracht om een correcte afdruk mogelijk te maken.

3. Til de hendel (1) voor het verstellen van de rolgeleiders op en duw beide geleiders (2) naar binnen volgens de breedte van de rol. Zorg ervoor dat de RD-rol recht in het compartiment ligt.

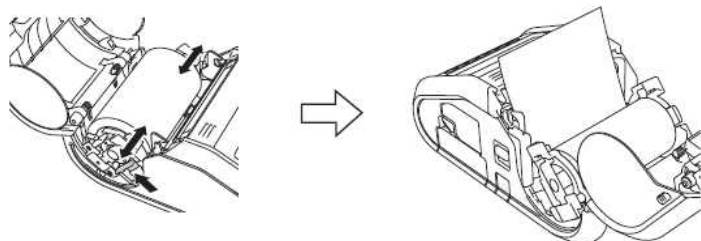

4. Sluit het compartiment met de RD-rol door de klep in het midden aan te drukken totdat de klep vastklikt.





- Wanneer u een rol met losse labels gebruikt (alleen RJ-3150), druk dan op de doorvoerknop nadat u de RD-rol hebt geplaatst. De printer brengt het label naar de juiste beginpositie.
- Gebruik originele media van Brother.

Filmpje: Een RD-rol plaatsen.





* Het filmpje wordt gestreamd via YouTube. (Wordt geopend in een nieuw venster.)

| How to use the buttons: | |
|---|-------------------|
|  | Start the video |
|  | Skip the video |
|  | Stop the video |
|  | Restart the video |

© 2001-2022 Brother Industries, Ltd. Alle rechten voorbehouden.

Alle andere merknamen en productnamen van bedrijven vermeld op Brother-producten, in gerelateerde documentatie en ander materiaal, zijn handelsmerken of wettig gedeponeerde handelsmerken van de desbetreffende bedrijven.



Gaat mijn printer automatisch uit?

Ja, als de functie **[Automatisch uitschakelen]** is ingeschakeld in de apparaatinstellingen, gaat de printer vanzelf uit na de geselecteerde periode van inactiviteit.

<De instellingen voor de automatische uitschakeling aanpassen>

1. Sluit de te configureren printer aan op de computer.
2. Start Printer Instelling Tool.
Zie 'Hoe kan ik de Printer instellingen Tool gebruiken (voor Windows)'.

3. Het scherm **[Printer Instellingen Tool]** wordt weergegeven.
Selecteer de printer en klik op de knop **[Apparaatinstellingen...]**.



4. Het hoofdvenster wordt weergegeven.
Selecteer op het tabblad Normaal de gewenste instellingen in het vervolgkeuzemenu voor **[Automatisch uitschakelen]**.

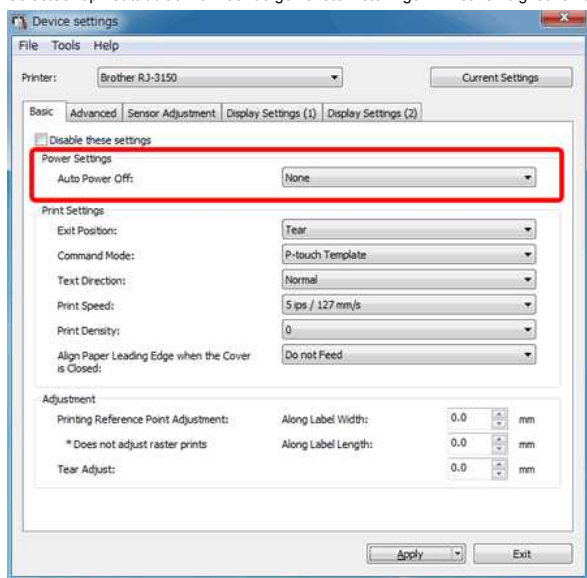

Beschikbare instellingen: **[Geen]**, 1/2/3/4/5/6/7/8/9/10/20/30/40/50/60 minuten

5. Klik op **[Toepassen]** om de instellingen op te slaan in de printer.

De afdrukkwaliteit is matig en de afbeelding is te licht of te donker.

U kunt uw afdrucken lichter of donkerder maken met de instelling voor de afdrukdichtheid in de printerdriver of de apparaatinstellingen. Wanneer u werkt op de batterij, kan een aanpassing van de afdrukdichtheid leiden tot kleine veranderingen in de afdruksnelheid en het aantal pagina's dat met een volle batterij kan worden afgedrukt.

De instelling voor de afdrukdichtheid aanpassen:

1. Sluit de te configureren printer aan op de computer.
2. Start Printer Instelling Tool.
Zie "Werken met Printer Instelling Tool (voor Windows)".
3. Het scherm **[Printer Instelling Tool]** wordt weergegeven.
Selecteer de printer en klik op de knop **[Apparaatinstellingen...]**.



4. Het venster **[Apparaatinstellingen]** wordt weergegeven.
Selecteer op het tabblad Normaal de gewenste instellingen in de keuzemenu's **[Afdrukdichtheid]**.

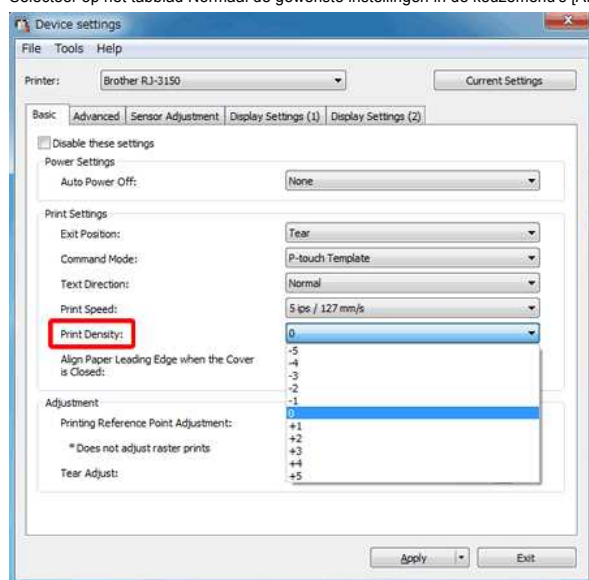

Beschikbare instellingen: -5 is het lichtst, +5 het donkerst.

5. Klik op **[Toepassen]** om de instellingen op te slaan in de printer.



P-touch Editor crasht af en toe. (Voor gebruikers van Office 2013 of 2016)

Als u Office bijwerkt naar versie 2013 of 2016 met de instelling voor invoegtoepassingen ingeschakeld, kan P-touch Editor soms crashen.
Werk P-touch Editor bij naar de laatste versie.

© 2001-2022 Brother Industries, Ltd. Alle rechten voorbehouden.

Alle andere merknamen en productnamen van bedrijven vermeld op Brother-producten, in gerelateerde documentatie en ander materiaal, zijn handelsmerken of wettig gedeponeerde handelsmerken van de desbetreffende bedrijven.

Hoe schakel ik het bekendmaken van de printer bij AirPrint-compatibele apparaten uit?

U kunt AirPrint uitschakelen met een webbrowser.

1. Typ 'http://xxxxx' (xxxxx is het IP-adres van uw printer) in uw browser.

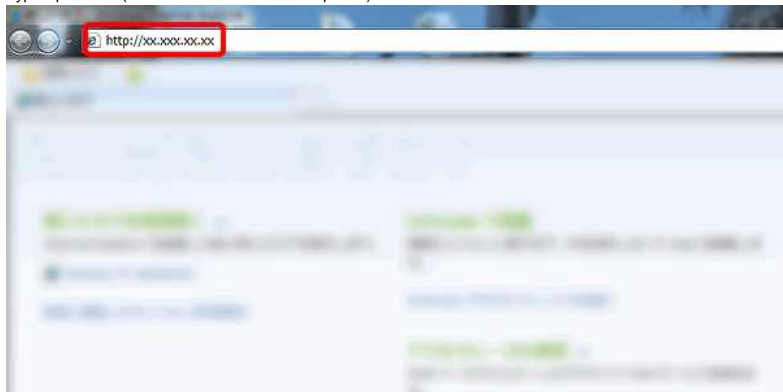

2. Klik op het tabblad [Netwerk].
3. Klik op [Protocol].
4. Schakel het selectievakje [AirPrint] uit en klik op [Indienen].
5. Start de printer opnieuw.

© 2001-2021 Brother Industries, Ltd. Alle rechten voorbehouden.

Alle andere merknamen en productnamen van bedrijven vermeld op Brother-producten, in gerelateerde documentatie en ander materiaal, zijn handelsmerken of wettig gedeponeerde handelsmerken van de desbetreffende bedrijven.





Wanneer ik meerdere pagina's wil afdrukken via Bluetooth vanaf een computer met Windows 8, duurt het erg lang voordat het afdrukken begint en stopt.

Het kan lang duren voordat het afdrukken begint en stopt als de computer in de slaapstand gaat tijdens het verzenden van afdrukgegevens via Bluetooth. U kunt dit voorkomen door de slaapstand uit te schakelen of de tijd voor de slaapstand te wijzigen in het Windows Configuratiescherm.

1. Klik op de **balk met charms** > **Instellingen** > **Configuratiescherm**.
2. Klik in het venster **Configuratiescherm** op **Hardware en geluiden** > **Energiebeheer**.

3. Klik op **De schema-instellingen wijzigen** naast het geselecteerde plan.
Het venster **Instellingen voor beheerschema bewerken** wordt weergegeven.

- a. Slaapstand uitschakelen:
Selecteer **Nooit** in de keuzelijst **De computer in slaapstand zetten**.
- b. De tijd voor de slaapstand verhogen:
Selecteer in de keuzelijst **De computer in slaapstand zetten** een hogere waarde dan nu.



De precieze instellingen hangen af van de besturingsomgeving en de omvang van de afdrukgegevens.
Verhoog de instellingen als het probleem blijft bestaan.

4. Klik op **Save Changes**.

© 2001-2021 Brother Industries, Ltd. Alle rechten voorbehouden.

Alle andere merknamen en productnamen van bedrijven vermeld op Brother-producten, in gerelateerde documentatie en ander materiaal, zijn handelsmerken of wettig gedeponeerde handelsmerken van de desbetreffende bedrijven.





Ik kan een bestand dat is gedownload van de Brother-website ondersteuning niet opslaan (voor Windows)

Hoe het downloadproces precies verloopt, hangt af van uw browser. Volg de onderstaande instructies om het bestand te downloaden.

1. Download een bestand.

([Google Chrome™](#))

([Microsoft Edge](#))

Google Chrome™

a. Het downloaden begint automatisch.



b. Klik na afloop van het downloaden op [x].



Microsoft Edge

a. Het downloaden begint automatisch.



b. Klik na afloop van het downloaden op [x].

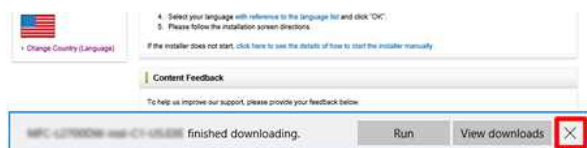

Wanneer u een waarschuwingsbericht krijgt zoals "(bestandsnaam) is geblokkeerd omdat dit type bestand uw apparaat kan beschadigen.", raden we u aan andere browsers te gebruiken (Google Chrome, enz.), of de onderstaande stappen te volgen.

1. Verplaats de cursor naar het waarschuwingsbericht en klik op [...], en klik vervolgens op [Bewaren].
2. Klik op het pictogram van de map om te bevestigen dat het gedownloade bestand is opgeslagen.

2. De gedownloade bestanden worden standaard opgeslagen in de map **Downloads**.

a. Klik op **Verkenner**.



b. Open de map **Downloads** via **Snelle toegang**.

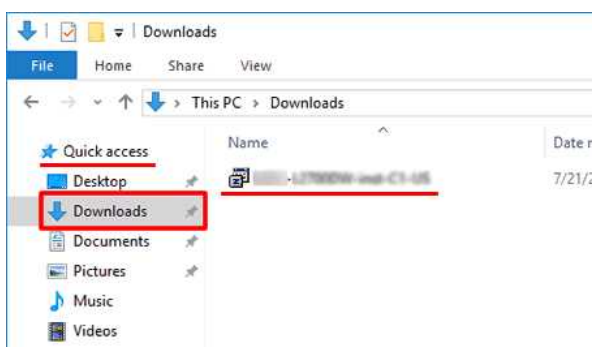

c. Voer het gedownloade bestand uit en volg de installatieprocedure.

© 2001-2022 Brother Industries, Ltd. Alle rechten voorbehouden.

Alle andere merknamen en productnamen van bedrijven vermeld op Brother-producten, in gerelateerde documentatie en ander materiaal, zijn handelsmerken of wettig gedeponeerde handelsmerken van de desbetreffende bedrijven.



Ik kan niet afdrukken onder Windows 10 via Bluetooth, ook al is er een koppeling tussen het apparaat en de printer.

Zo lost u het probleem op:

- Start Windows Update om de update KB3140743 voor Windows 10 toe te passen.
- Wij raden u ook aan om uw apparaat in de beste conditie te houden door de firmware van het apparaat bij te werken.
U kunt dit doen met het hulpprogramma voor het bijwerken van de firmware ('Firmware Update Tool'), dat u vindt in het gedeelte 'Downloads' (indien beschikbaar).

© 2001-2021 Brother Industries, Ltd. Alle rechten voorbehouden.

Alle andere merknamen en productnamen van bedrijven vermeld op Brother-producten, in gerelateerde documentatie en ander materiaal, zijn handelsmerken of wettig gedeponeerde handelsmerken van de desbetreffende bedrijven.









Printer Setting Tool gebruiken (voor Windows)

Met Printer Setting Tool kunt u de communicatie-instellingen, apparaatinstellingen, P-touch Template-instellingen en het papierformaat opgeven vanaf een computer.



Voordat u Printer Setting Tool gebruikt:

- Controleer of de netadapter in het stopcontact zit of dat de oplaadbare batterij volledig opgeladen is.
- Controleer of de printerdriver is geïnstalleerd en volledig functioneel is.
- Met dit programma is het niet mogelijk om instellingen op te geven via een draadloos netwerk of een Bluetooth-verbinding.

1. Sluit de te configureren printer aan op de computer.

2. Start Printer Setting Tool.

Voor Windows 11 / Windows 10 / Windows Server 2019 / Windows Server 2016

Klik **[Start]** - **[Alle apps]** - **[Brother]** - **[Printer Setting Tool]**.

Voor Windows 8/Windows 8.1/Windows Server 2012/Windows Server 2012 R2

Klik in het scherm **[Apps]** op **[Printer Setting Tool]**.

Voor Windows 7/Windows Vista/Windows Server 2008/Windows Server 2008 R2

Klik in het menu Start op **[Alle programma's]** - **[Brother]** - **[Label & Mobile Printer]** - **[Printer Setting Tool]**.

Het hoofdvenster wordt weergegeven.

3. Controleer of de printer die u wilt configureren wordt weergegeven naast **[Printer]**.

Als een andere printer wordt weergegeven, selecteert u de gewenste printer in de keuzelijst.

4. Selecteer de instelling die u wilt wijzigen en geef vervolgens de instellingen op in het dialoogvenster (of wijzig de bestaande instellingen).

Meer informatie over het gebruik van de dialoogvensters met instellingen vindt u in '[Communicatie-instellingen gebruiken](#)', '[Apparaatinstellingen gebruiken](#)', '[Instellingen P-touch Template](#)' of '[Instelling papierformaat](#)'.

5. Klik op **[Toepassen]** - **[Sluiten]** in het dialoogvenster met instellingen om de instellingen toe te passen op de printer.

6. Klik op **[Sluiten]** in het hoofdvenster om het opgeven van instellingen te voltooien.



- Gebruik 'Printer Setting Tool' alleen om de printer te configureren wanneer deze in stand-by staat. Als u de printer probeert te configureren op het moment dat de printer met een taak bezig is, kan een storing optreden.
- Als Printer Setting Tool niet is geïnstalleerd, [download deze tool dan uit het gedeelte Downloads van deze website en installeer deze tool alsnog](#).

Instellingen P-touch Template gebruiken

De modus P-touch Template biedt functies voor het invoegen van gegevens vanaf een apparaat (zoals een op de printer aangesloten barcodelezer) in tekst- en barcodeobjecten in een opmaak die op de printer is opgeslagen. Dit is handig voor het afdrucken van sjablonen en barcodes.



Voor meer informatie over P-touch Template downloadt u de [P-touch Template Manual/Command Reference](#) (alleen in het Engels) via de pagina [Handleidingen](#).

Volg de onderstaande stappen als u Instellingen P-touch Template wilt gebruiken:

1. Open Printer Setting Tool.
Zie [Printer Setting Tool gebruiken](#).
2. Selecteer Instellingen P-touch Template.
Het dialoogvenster Instellingen P-touch Template wordt weergegeven.
3. Geef de gewenste instellingen op of wijzig de instellingen.
Zie hieronder voor meer informatie.

Het dialoogvenster Instellingen P-touch Template

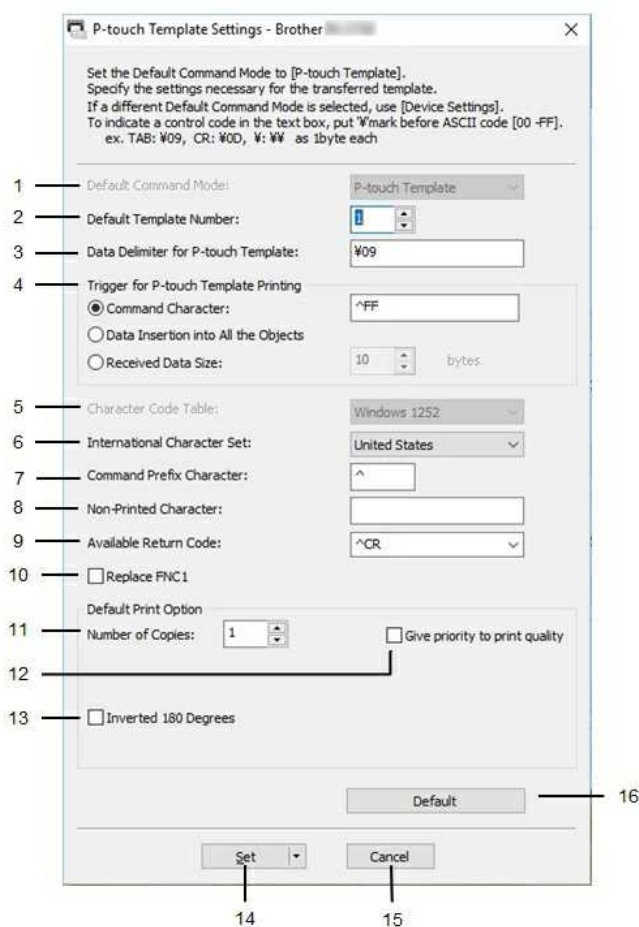

1. Default Command Mode (Standaard opdrachtmodus)

Selecteer de modus **[P-touch Template]** als u sjablonen wilt gebruiken.
Mogelijke instellingen: **[P-touch Template]**, **[ESC/P]**, **[Raster]**

2. Default Template Number (Standaard sjabloonnummer)

Hiermee bepaalt u het sjabloonnummer dat standaard wordt geselecteerd wanneer de printer wordt ingeschakeld.
Als er sjablonen bestaan waarvoor is ingesteld dat deze niet naar de printer kunnen worden overgebracht, kan het nummer van die sjablonen niet worden opgegeven.

3. Data Delimiter for P-touch Template (Gegevensscheidingstekens voor P-touch Template)

Een scheidingsteken is het symbool dat wordt gebruikt om aan te geven wanneer moet worden doorgegaan naar het volgende object in de gegevens die worden verzonden.
U kunt 1 tot 20 tekens opgeven.

4. Trigger for P-touch Template Printing (Trigger for afdrucken met P-touch Template)

Selecteer een van de volgende drie opties voor de trigger die aangeeft dat met afdrucken moet worden begonnen.
[Command Character] (Opdrachttekens): Het afdrucken begint als het hier opgegeven opdrachttekens wordt ontvangen.
[Data Insertion into All the Objects] (Gegevens invoegen in alle objecten): Het afdrucken begint als het scheidingstekens van het laatste object is ontvangen.
[Received Data Size] (Ontvangen gegevensomvang): Het afdrucken begint als het hier opgegeven aantal tekens is ontvangen. Daarbij worden scheidingstekens niet meegeteld.

5. Character Code Table (Tekencodetabel)

Selecteer een van de volgende drie tekencodesets.
Mogelijke instellingen: **[Windows 1252]**, **[Windows 1250 Eastern Europe]** (Windows 1250 Oost-Europa), **[Brother standard]** (Brother standaard)

6. International Character Set (Internationale tekenset)

Lijst met tekensets voor specifieke landen.

Mogelijke instellingen: **[United States]** (Verenigde Staten), **[France]** (Frankrijk), **[Germany]** (Duitsland), **[Britain]** (Groot-Brittannië), **[Denmark]** (Denemarken), **[Sweden]** (Zweden), **[Italy]** (Italië), **[Spain]** (Spanje), **[Japan]**, **[Norway]** (Noorwegen), **[Denmark II]** (Denemarken II), **[Spain II]** (Spanje II), **[Latin America]** (Zuid- en Midden-Amerika), **[Korea]**, **[Legal]**

De volgende 12 codes worden ingeschakeld, afhankelijk van het in de lijst hiervoor geselecteerde land: 23h 24h 40h 5Bh 5Ch 5Dh 5Eh 60h 7Bh 7Ch 7Dh 7Eh

[Voor meer informatie over de gebruikte tekens downloadt u de P-touch Template Manual/Command Reference \(alleen in het Engels\) via de pagina Handleidingen.](#)

7. Command Prefix Character (Opdrachtprefixteken)

Hiermee wijzigt u de tekencode van het teken dat als prefix wordt gebruikt. Gebruik één tekencode.

Het prefixteken is een code waaraan opdrachten in P-touch Template-modus worden herkend.

8. Non-Printed Character (Niet-afdrukbare tekens)

De tekens die u hier opgeeft, worden niet afgedrukt bij de ontvangst van gegevens. Geef 1 tot 20 tekens op.

9. Available Return Code (Beschikbare regelomslagcode)

De code voor een regelomslag wordt gebruikt bij de invoer van gegevens om aan te geven dat wat volgt in een tekstobject op een nieuwe regel moet worden afgedrukt. U kunt een van de volgende vier regelomslagcodes selecteren, of zelf 1 tot 20 tekens opgeven als regelomslagcode.

Mogelijke instellingen: **[^CR]**, **[0D0A]**, **[0A]**, **[0D]**

10. Replace FNC1 (FNC1 vervangen)

Geef aan of GS-codes, die worden gebruikt in streepjescodeprotocollen zoals GS1-128 (UCC/EAN-128), moeten worden vervangen door FNC1-codes.

Als dit selectievakje is ingeschakeld, wordt een ontvangen GS-code vervangen door de FNC1-code. Als dit selectievakje is uitgeschakeld, wordt een ontvangen GS-code verwerkt zoals hij binnenkomt.

11. Number of Copies (Aantal exemplaren)

Hiermee stelt u het aantal exemplaren in. De waarde mag tussen 1 en 99 liggen.

12. Give priority to print quality (Prioriteit geven aan afdrukkwaliteit)

Instelling voor de afdrukkwaliteit. Als u dit selectievakje inschakelt, wordt prioriteit gegeven aan de afdrukkwaliteit.

Als u dit selectievakje uitschakelt, wordt prioriteit gegeven aan de afdruksnelheid.

13. Inverted 180 Degrees (180 graden gedraaid)

Als u dit selectievakje inschakelt, worden de gegevens afgedrukt nadat ze 180 graden zijn gedraaid.

14. Set

Nadat u op de knop **[Set]** (Instellen) klikt, worden de instellingen opgeslagen als een .ini-bestand bij het sluiten van het dialoogvenster.

Als u de opgegeven instellingen wilt opslaan in een opdrachtbestand, selecteer dan **[Opslaan in opdrachtbestand]** in het keuzemenu. Het opgeslagen opdrachtbestand kan in de massaopslagmodus worden gebruikt om de instellingen op een printer toe te passen.

15. Annuleren

Hiermee annuleert u instellingen en sluit u het dialoogvenster. De instellingen blijven ongewijzigd.

16. Default (Standaard)

Klik op deze knop om de instellingen naar de fabrieksinstellingen terug te zetten.

Apparaatinstellingen gebruiken (voor Windows)

Volg de onderstaande stappen als u Apparaatinstellingen wilt gebruiken:

1. Open Printer Setting Tool.
Zie 'Printer Setting Tool gebruiken'. (voor Windows)
2. Selecteer **Apparaatinstellingen**.
Het venster **Apparaatinstellingen** wordt weergegeven.
3. Geef de gewenste instellingen op of wijzig de instellingen.
Zie hieronder voor meer informatie.
[Het dialoogvenster voor instellingen](#)
[Menubalk](#)
[Tabblad Normaal](#)
[Tabblad Geavanceerd](#)
[Tabblad Sensoraanpassing](#)
[Tabblad Weergave \(1\) \(alleen RJ-3150/3150Ai\)](#)
[Tabblad Weergave \(2\) \(alleen RJ-3150/3150Ai\)](#)

Het dialoogvenster voor instellingen

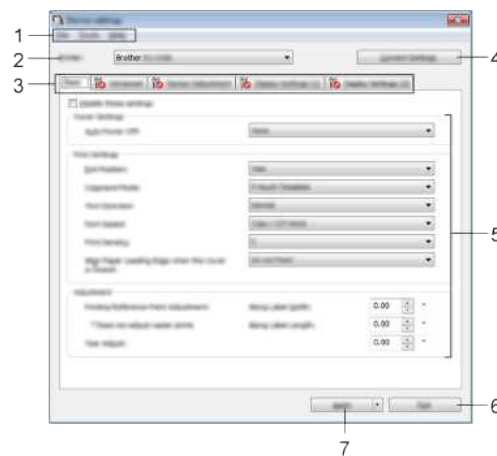

1. Menubalk

Selecteer een opdracht in een van de menu's.

2. Printer

Hiermee bepaalt u de printer waarvan u de apparaatinstellingen wilt configureren.

Als er slechts één printer aangesloten is, hoeft u geen printer te selecteren omdat alleen die printer wordt weergegeven.

3. Tabbladen voor instellingen

Klik op het tabblad met de instellingen die u wilt opgeven of wijzigen.



- Als  wordt weergegeven op het tabblad, kunnen de instellingen op dat tabblad niet worden opgegeven of gewijzigd. Bovendien worden de instellingen op dat tabblad niet toegepast op de printer, ook al klikt u op **[Toepassen]**. Ook worden de instellingen op het tabblad niet opgeslagen of geëxporteerd bij het geven van de opdracht **[Opslaan in opdrachtbestand]** of **[Exporteren]**.
- **[Weergave (1)]** en **[Weergave (2)]** worden alleen weergegeven als RJ-3150/3150Ai is geselecteerd als [Printer]. Geef de instellingen op als u een RJ-3150/3150Ai gebruikt.

4. Current Settings (Huidige instellingen)

Klik op deze knop om de instellingen van de nu aangesloten printer op te halen en weer te geven in het dialoogvenster. De instellingen worden ook opgehaald voor parameters op tabbladen met .



Wanneer op de knop **[Huidige datum/tijd]** wordt geklikt, wordt de huidige tijd opgehaald bij de computer en weergegeven bij **[Tijd instellen]** op het tabblad **[Weergave (2)]**.

5. Parameters

Weergave van de huidige instellingen. Wijzig instellingen met behulp van vervolgkeuzelijsten, directe invoer of andere methoden.

6. Exit (Sluiten)

Het venster **[Apparaatinstellingen]** wordt gesloten. U keert terug naar het hoofdvenster van 'Printer Setting Tool'.

7. Apply (Toepassen)

Om de huidige instellingen te controleren selecteert u **[Instelling controleren...]** in de keuzelijst.

Klik op **[Toepassen]** om de instellingen toe te passen op de printer.

Als u de opgegeven instellingen wilt opslaan in een opdrachtbestand, selecteer dan **[Opslaan in opdrachtbestand]** in het keuzemenu.

Het opgeslagen opdrachtbestand kan in de massaopslagmodus worden gebruikt om de instellingen op een printer toe te passen.

Menubalk





1. Instellingen op printer toepassen

De instellingen naar de printer sturen.

De werking is gelijk aan klikken op de knop **[Toepassen]**.

2. Instelling controleren...

Weergave van de huidige instellingen.

3. Instellingen opslaan in opdrachtbestand

De opgegeven instellingen opslaan in een opdrachtbestand.

De werking is gelijk aan **[Opslaan in opdrachtbestand]** selecteren in de keuzelijst **[Toepassen]**.

4. Importeren

Het geëxporteerde bestand importeren en de instellingen toepassen op deze tool.

5. Exporteren

De huidige instellingen opslaan in een bestand.

6. Afbeelding opslaan (alleen RJ-3150/3150Ai)

Als RJ-3050/3050Ai is geselecteerd als **[Printer]**, is deze optie niet beschikbaar. Op het tabblad **[Weergave (1)]** kan de afbeelding worden geregistreerd die wordt gebruikt als achtergrond van het display en als openingsafbeelding bij het inschakelen van de printer.

7. Printerlogboek opslaan in bestand

Hiermee slaat u het printerlogboek op in een CSV-bestand.

Het printerlogboek bevat de volgende gegevens:

- Tijdstip/datum van de afdruk (Alleen RJ-3150/3150Ai. Het tijdstip waarop elke afdruktaak gereed is, wordt vastgelegd.)
- Toetsnummer*
- Sjabloonnaam*
- Naam van de aan de sjabloon gekoppelde database*
- Aantal records in de database*
- Aantal afgedrukte exemplaren
- Foutgegevens

* Alleen bij het afdrukken van op de printer opgeslagen sjablonen



U kunt het printerlogboek niet opslaan in een bestand als **[Printerlogboek opslaan]** op het tabblad **[Geavanceerd]** is ingesteld op **[Uitschakelen]** en die instelling al is toegepast op de printer.

8. Print Information Report (Informatierapport afdrukken)

De inhoud die geselecteerd is voor de informatie over de printerinstellingen op het tabblad **[Geavanceerd]** zal worden afgedrukt.



De informatie over de printerinstellingen kan ook worden afgedrukt door de doorvoerknop  ingedrukt te houden.

9. Printkopstatus controleren

Hiermee controleert u de printkop op onderbroken lijnen.

10. Reset to Factory Defaults (Resetten naar fabrieksinstellingen)

Hiermee worden alle printerinstellingen, inclusief de communicatie-instellingen, teruggezet op de fabrieksinstellingen.

Sjablonen, databases en afbeeldingen die in de printer zijn opgeslagen en het printerlogboek worden echter niet verwijderd.

11. Sjabloon en database verwijderen

Hiermee verwijdert u alle sjablonen en databases die in de printer zijn opgeslagen.

12. Afbeelding verwijderen (alleen RJ-3150/3150Ai)

Als RJ-3050/3050Ai is geselecteerd als **[Printer]**, is deze optie niet beschikbaar. Hiermee verwijdert u alle afbeeldingen die geregistreerd waren via Apparaatinstellingen.

13. Printerlogboek verwijderen

Hiermee verwijdert u het printerlogboek dat in de printer is opgeslagen.

14. Optie-instellingen

Als u het selectievakje **[Geen foutbericht weergeven als de huidige instellingen bij het opstarten niet kunnen worden opgehaald.]** inschakelt, wordt een volgende keer geen foutmelding weergegeven.

15. Over

Geeft de versie-informatie weer.

Tabblad Normaal



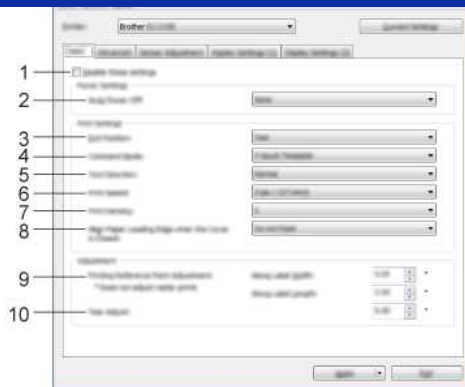

1. Deze instellingen uitschakelen

Als u dit selectievakje inschakelt, wordt  weergegeven op het tabblad en kunnen geen instellingen meer worden opgegeven of gewijzigd.

De instellingen op een tabblad waarop  wordt weergegeven, worden niet toegepast op de printer, zelfs niet als u op **Toepassen** klikt. Ook worden de instellingen op het tabblad niet opgeslagen of geëxporteerd bij het geven van de opdracht **[Opslaan in opdrachtbestand]** of **[Exporteren]**.

Schakel het selectievakje uit als u de instellingen wilt toepassen op de printer of als u ze wilt opslaan of exporteren.

2. Auto. Uitschakelen

Instelling voor de duur van inactiviteit voordat de printer automatisch wordt uitgeschakeld.

Beschikbare instellingen: **[Geen]**, 1/2/3/4/5/6/7/8/9/10/20/30/40/50/60 minuten

3. Uitgangsstand (alleen RJ-3150/3150Ai)

Als RJ-3050/3050Ai is geselecteerd als **[Printer]**, is deze optie niet beschikbaar. Selecteer de uitvoerlocatie voor papier.

Mogelijke instellingen: **[Afscheuren]**, **[Labelpeller]**

4. Command Mode (Opdrachtmodus)

Hiermee selecteert u de opdrachtmodus van de printer.

Mogelijke instellingen: **[Raster]**, **[ESC/P]**, **[P-touch Template]**, **[CPCL emulation]**, **[CPCL Line Print emulation]**

5. Tekstrichting

Selecteer de afdrukstand.

Mogelijke instellingen: **[Normaal]**, **[180 graden gedraaid]**

Deze instelling wordt alleen gebruikt als de printerdriver niet wordt gebruikt. Als de printerdriver wel wordt gebruikt, wordt de instelling gebruikt die in de printerdriver is opgegeven.

6. Afdruksnelheid

Selecteer de afdruksnelheid van de printer.

Mogelijke instellingen: **[2 ips / 50,8 mm/s]**, **[3 ips / 76,2 mm/s]**, **[4 ips / 101,6 mm/s]**, **[5 ips / 127 mm/s]**

7. Print Density (Afdrukdichtheid)

Pas de afdrukdichtheid van de printer aan.

Mogelijke instellingen: -5--+5

8. Voorste rand papier uitlijnen als de klep is gesloten

Instelling voor het al dan niet automatisch doorvoeren van het papier als de klep wordt gesloten.

Mogelijke instellingen: **[Invoer]**, **[Niet invoeren]**

9. Afdrukreferentiepunt aanpassen

U kunt het referentiepunt bijstellen (het nulpunt bij het afdrukken). Hiermee kunt u een verkeerde uitlijning veroorzaakt door een verschil in printermodellen of vaste marges van bepaalde toepassingen corrigeren.

Het referentiepunt kan niet worden aangepast voor afdrukken op rasters.

10. Tear Adjust (Aanpassen afscheuren)

Hiermee past u de afscheurpositie voor papier op de scheurbalk aan.

Mogelijke instellingen: -10,0 mm tot 10,0 mm (-0,39° tot 0,39°)

Tabblad Geavanceerd

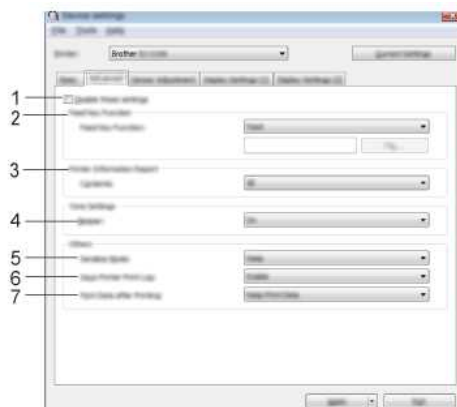

1. Deze instellingen uitschakelen

Als u dit selectievakje inschakelt, wordt  weergegeven op het tabblad en kunnen geen instellingen meer worden opgegeven of gewijzigd.

De instellingen op een tabblad waarop  wordt weergegeven, worden niet toegepast op de printer, zelfs niet als u op **Toepassen** klikt. Ook worden de instellingen op het tabblad niet opgeslagen

of geëxporteerd bij het geven van de opdracht **[Opslaan in opdrachtbestand]** of **[Exporteren]**.
Schakel het selectievakje uit als u de instellingen wilt toepassen op de printer of als u ze wilt opslaan of exporteren.

2. Functie toets Doorvoeren

Selecteer de bewerking die wordt uitgevoerd als u op de doorvoerknop  drukt.
Als **[Programma-instellingen]** is geselecteerd, klik dan op de knop **[Bestand]** en selecteer het opdrachtbestand.
Mogelijke instellingen: **[Invoer]**, **[Programma-instellingen]**

3. Informatierapport printer

Selecteer de gedeelten die moeten worden afgedrukt in een informatierapport over de printer.
Mogelijke instellingen: **[AlI]** (Alles), **[Usage Log]** (Verbruikslog), **[Printer Settings]** (Printerinstellingen), **[Printer Transfer Data]** (Overdrachtsgegevens printer)

4. Pieper

Hiermee bepaalt u of het apparaat piept wanneer u op een toets op het bedieningspaneel drukt.
Mogelijke instellingen: **[On]** (Aan), **[Off]** (Uit)

5. Serialis.modus

Hiermee bepaalt u of wilt serialiseren op basis van het laatst afgedrukte nummer.
Mogelijke instellingen: **[Vanaf laatste]**, **[Van startnr.]**

6. Save Printer Print Log (Printerlogboek opslaan)

Hiermee bepaalt u of het printerlogboek al dan niet moet worden opgeslagen. Als **[Uitschakelen]** is geselecteerd, kan **[Tools]** - **[Printerlogboek opslaan in bestand]** niet worden gebruikt.
Mogelijke instellingen: **[Enable]** (Inschakelen), **[Disable]** (Uitschakelen)

7. Print Data after Printing (Afdrukgegevens na te zijn afgedrukt)

Hiermee bepaalt u of afdrukgegevens na het afdrukken automatisch moeten worden verwijderd.
Mogelijke instellingen: **[Erase All Print Data]** (Alle afdrukgegevens wissen), **[Keep Print Data]** (Afdrukgegevens opslaan)

Tabblad Sensoraanpassing

Als u RD-rollen gebruikt, hoeft u de sensors niet aan te passen.

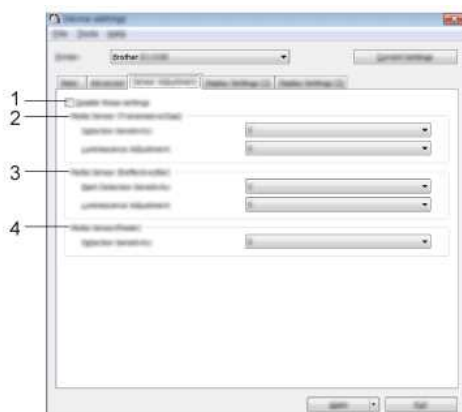

1. Deze instellingen uitschakelen

Als u dit selectievakje inschakelt, wordt  weergegeven op het tabblad en kunnen geen instellingen meer worden opgegeven of gewijzigd.

De instellingen op een tabblad waarop  wordt weergegeven, worden niet toegepast op de printer, zelfs niet als u op **Toepassen** klikt. Ook worden de instellingen op het tabblad niet opgeslagen of geëxporteerd bij het geven van de opdracht **[Opslaan in opdrachtbestand]** of **[Exporteren]**.
Schakel het selectievakje uit als u de instellingen wilt toepassen op de printer of als u ze wilt opslaan of exporteren.

2. Mediasensor (Transmissie/opening) (alleen RJ-3150/3150Ai)

Als RJ-3050/3050Ai is geselecteerd als **[Printer]**, is deze optie niet beschikbaar. U kunt de volgende parameters aanpassen.

[Detectiegevoeligheid]

Aanpassen van de precisie van de sensor die de opening (de lege ruimte) tussen losse labels detecteert.

Mogelijke instellingen: -2--+2

[Aanpassing luminescentie]

Aanpassen van de hoeveelheid licht die wordt uitgestraald door de sensor Transmissie/opening.

Mogelijke instellingen: -2--+2

3. Mediasensor (Reflectief/Balk)

U kunt de volgende reflectieve of zwarte markeringsparameters aanpassen voor deze sensor.

[Markering detectiegevoeligheid]

Aanpassen van de precisie van de sensor die de zwarte markeringen detecteert.

Mogelijke instellingen: -2--+2

[Aanpassing luminescentie]

Aanpassen van de hoeveelheid licht die wordt uitgestraald door de sensor reflectief/zwarte markering.

Mogelijke instellingen: -2--+2

4. Mediasensor (Afpellen) (alleen RJ-3150/3150Ai)

Als RJ-3050/3050Ai is geselecteerd als **[Printer]**, is deze optie niet beschikbaar. Geef de instellingen op wanneer de labelpeller wordt gebruikt.

Aanpassen van de precisie van de sensor die detecteert of het label is afgepeld.

Mogelijke instellingen: -2--+2

Tabblad Weergave (1) (alleen RJ-3150/3150Ai)

Dit wordt alleen weergegeven als RJ-3150/3150Ai is geselecteerd als **[Printer]**.





1. Deze instellingen uitschakelen

Als u dit selectievakje inschakelt, wordt  weergegeven op het tabblad en kunnen geen instellingen meer worden opgegeven of gewijzigd.

De instellingen op een tabblad waarop  wordt weergegeven, worden niet toegepast op de printer, zelfs niet als u op **Toepassen** klikt. Ook worden de instellingen op het tabblad niet opgeslagen of geëxporteerd bij het geven van de opdracht **[Opslaan in opdrachtbestand]** of **[Exporteren]**.

Schakel het selectievakje uit als u de instellingen wilt toepassen op de printer of als u ze wilt opslaan of exporteren.

2. Eenheid

Hiermee bepaalt u de maateenheden voor de weergegeven instellingen.

Mogelijke instellingen: **[mm]**, **[inch]**

3. Taal

Selecteer de taal voor het display.

Mogelijke instellingen: **[English]**, **[Español]**, **[Français]**, **[Português]**, **[Deutsch]**, **[Nederlands]**, **[Italiano]**, **[Dansk]**, **[Svenska]**, **[Norsk]**, **[Suomi]**, **[日本語]**



Welke weergavetalen u kunt selecteren is afhankelijk van het model printer dat u gebruikt. Als u een geselecteerde taal niet kunt gebruiken voor het display, wordt de weergavetaal niet gewijzigd.

Controleer of het display de geselecteerde taal kan weergeven.

4. Helderheid display

Selecteer de helderheid voor het display.

Mogelijke instellingen: -2~+2

5. Time-out verlichting

Geef de duur van inactiviteit op voordat de verlichting van het display automatisch wordt uitgeschakeld.

Mogelijke instellingen: **[Uit]**, **[5 s]**, **[10 s]**, **[20 s]**, **[30 s]**, **[60 s]**

6. Achtergrond

Selecteer de afbeelding die wordt weergegeven als achtergrond van het display.

Mogelijke instellingen: **[Standaard]**, **[Custom1]**, **[Custom2]**, **[Custom3]**



Als u Custom 1-3 selecteert, registreer dan op voorhand een afbeelding.

7. Openingsafbeelding

Selecteer de openingsafbeelding die op het display wordt weergegeven bij het inschakelen van de printer.

Mogelijke instellingen: **[Uit]**, **[Standaard]**, **[Custom1]**, **[Custom2]**, **[Custom3]**



Als u Custom 1-3 selecteert, registreer dan op voorhand een afbeelding.

8. Tijd en datum

Selecteer of de datum en tijd op het display van de printer moeten worden weergegeven.

Mogelijke instellingen: **[On]** (Aan), **[Off]** (Uit)

9. Batterijpictogram

Selecteer de grootte van het batterijpictogram dat op het display wordt weergegeven.

Mogelijke instellingen: **[Groot]**, **[Klein]**

10. Inst. vergr.

Schakel het selectievakje in van de instellingen die niet mogen worden gewijzigd via het display.

Als **[Inst. vergr.]** wordt gebruikt, wordt een vergrendelpictogram weergegeven voor parameters die niet kunnen worden gebruikt.

Mogelijke instellingen: **[Printerinstelling]**, **[Sjablooninstellingen]**, **[Klokinstelling]**, **[Auto Voeding uit]**, **[Mediaselectie]**, **[Lijst media wissen]**, **[Aangepast display]**, **[WLAN (Aan/Uit)]**, **[WPS]**, **[Bluetooth (Aan/Uit)]**

11. Beh.wachtwoord

Selecteer of een wachtwoord nodig is om beheerfuncties te kunnen gebruiken.

Mogelijke instellingen: **[On]** (Aan), **[Off]** (Uit)

Als u **[Aan]** selecteert, geef dan het 4-cijferige wachtwoord op.

12. Het wachtwoord op het scherm weergeven

Als u dit selectievakje inschakelt, wordt het wachtwoord op het scherm van de computer weergegeven.

Tabblad Weergave (2) (alleen RJ-3150/3150Ai)

Dit wordt alleen weergegeven als RJ-3150/3150Ai is geselecteerd als [Printer].



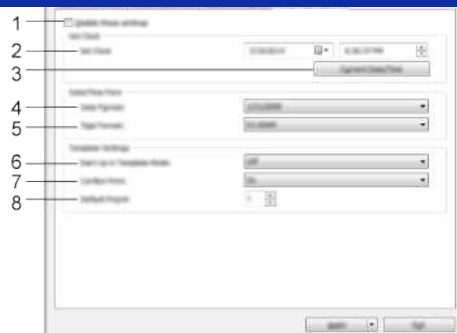

1. Deze instellingen uitschakelen

Als u dit selectievakje inschakelt, wordt  weergegeven op het tabblad en kunnen geen instellingen meer worden opgegeven of gewijzigd.

De instellingen op een tabblad waarop  wordt weergegeven, worden niet toegepast op de printer, zelfs niet als u op Toepassen klikt. Ook worden de instellingen op het tabblad niet opgeslagen of geëxporteerd bij het geven van de opdracht [Opslaan in opdrachtbestand] of [Exporteren].

Schakel het selectievakje uit als u de instellingen wilt toepassen op de printer of als u ze wilt opslaan of exporteren.

2. Tijd instellen

Hiermee stelt u de datum en tijd van het display in.

3. Huidige datum/tijd

Klik op deze knop om de huidige datum en tijd op te vragen op de computer en hier weer te geven.

4. Datumnotatie

Hiermee bepaalt u hoe de datum wordt weergegeven.

5. Tijdnnotatie

Hiermee bepaalt u de tijdnnotatie voor de klok.

6. Opstarten in sjabloonmodus

Selecteer of de sjabloonmodus wordt gestart bij het inschakelen van de printer.

Mogelijke instellingen: [On] (Aan), [Off] (Uit)



In de sjabloonmodus kunt u de inhoud vervangen van de sjablonen die in de printer zijn opgeslagen en deze sjablonen vervolgens afdrucken.

7. Afdr. bevest.

Hiermee bepaalt u of een bericht wordt weergegeven vóór het afdrucken, zodat het aantal exemplaren kan worden gecontroleerd.

Mogelijke instellingen: [On] (Aan), [Off] (Uit)

8. Std. exemplaren

Hiermee bepaalt u het aantal afdrucken dat standaard wordt afgedrukt.

Mogelijke instellingen: 1-999

Kan ik de printerinstellingen afdrukken?

U kunt de doorvoerknop  gebruiken om een rapport met de volgende printerinstellingen af te drukken:

- Versie van firmware
- Overzicht van het printergebruik
- Testpatroon voor ontbrekende punten
- Printerinstellingen
- Lijst met overgebrachte gegevens
- Netwerkinstellingen



- Met Printer Setting Tool kunt u aangeven welke items u wilt afdrukken.
- De naam van het knooppunt wordt weergegeven in de printerinstellingen. Standaard wordt 'BRWxxxxxxxxxx' gebruikt als knooppuntnaam. ('xxxxxxxxxx' is gebaseerd op het MAC-adres/Ethernet-adres van de printer.)

1. Zorg ervoor dat er een rol reëcpapier van 76,2 mm (3 inch) is geladen en dat de klep van het compartiment voor RD-rollen dicht is.
2. Zet de printer aan.
3. Houd de doorvoerknop  ingedrukt tot het groene aan-uitlampje begint te knipperen (voor de RJ-3050/3050Ai) of de afdrukmelding op het display verschijnt (voor de RJ-3150/3150Ai). De instellingen worden afgedrukt.



- Wij raden reëcpapier van 76,2 mm (3 inch) aan voor het afdrukken van de printerinstellingen.
- U kunt dit ook doen met Printer Setting Tool.

© 2001-2021 Brother Industries, Ltd. Alle rechten voorbehouden.

Alle andere merknamen en productnamen van bedrijven vermeld op Brother-producten, in gerelateerde documentatie en ander materiaal, zijn handelsmerken of wettig gedeponeerde handelsmerken van de desbetreffende bedrijven.





De versie van de firmware van de printer achterhalen.

U kunt de firmwareversie achterhalen door de printerinformatie af te drukken.

Rapport met printerinstellingen afdrukken:

1. Zorg ervoor dat er een rol reëcpapier van 76,2 mm (3 inch) is geladen en dat de klep van het compartiment voor RD-rollen dicht is.
2. Zet de printer aan.
3. Houd de doorvoerknop  ingedrukt tot het groene aan-uitlampje begint te knipperen (voor de RJ-3050/3050Ai) of de afdrukmelding op het display verschijnt (voor de RJ-3150/3150Ai). De instellingen worden afgedrukt.
4. Kijk op de afgedrukte lijst met printerinstellingen bij 'ProgVer' onder '<<PRINTER CONFIGURATION>>'.

© 2001-2021 Brother Industries, Ltd. Alle rechten voorbehouden.

Alle andere merknamen en productnamen van bedrijven vermeld op Brother-producten, in gerelateerde documentatie en ander materiaal, zijn handelsmerken of wettig gedeponeerde handelsmerken van de desbetreffende bedrijven.









Een CA-certificaat installeren

U kunt een CA-certificaat installeren in uw printer als volgt.

Een CA-certificaat installeren met behulp van EWS (Embedded Web Server)

1. Zorg ervoor dat uw printer en computer via Wi-Fi met elkaar verbonden zijn.
2. Start uw webbrowser.
3. Typ 'http://IP-adres van apparaat' in de adresbalk van uw browser ('IP-adres van apparaat' is het concrete IP-adres van uw apparaat).
Bijvoorbeeld http://192.168.1.2/
4. Voer een wachtwoord in, als u dit zo hebt ingesteld, en druk op  (pijl naar rechts).



Afhankelijk van uw model wordt u mogelijk om het standaardwachtwoord voor aanmelding gevraagd. Het standaard inlogwachtwoord wordt voorafgegaan door "Pwd" en bevindt zich aan de onderkant van de printer of in de batterij- of taperuimte.

Voor meer informatie, zie [\[BELANGRIJK - Kennisgeving netwerkbeveiliging: standaardwachtwoord wijzigen\]](#) op de pagina [\[Handleidingen\]](#).

5. Klik op **Netwerk**.
6. Klik op **Beveiliging**.
7. Klik op **CA-certificaat**.



8. Klik op **CA-certificaat importeren**.
9. Selecteer het CA-certificaat dat u wilt installeren en importeren.



Een wachtwoord instellen:

We raden aan om een inlogwachtwoord te wijzigen om onbevoegde toegang tot EWS te voorkomen.

- Klik op **Beheerder**.
- Type het wachtwoord dat u wilt gebruiken (maximaal 32 tekens).
- Typ het wachtwoord opnieuw in het vak **Bevestig nieuw wachtwoord**.
- Klik op **Indienen**

Voer de volgende keer dat u EWS opent een wachtwoord in het vak **Aanmelden** in en klik vervolgens op .

Log na het configureren van de instellingen uit door op  te klikken.

U kunt ook een wachtwoord instellen door te klikken op **Configureer het wachtwoord**. Op de webpagina van de printer als u geen inlogwachtwoord instelt.

P-touch Editor zegt dat er 'geen printerdriver is geïnstalleerd voor deze toepassing'. (voor Windows 10)

Als u deze foutmelding krijgt, is uw printer mogelijk verkeerd gedetecteerd door uw computer. Ga als volgt te werk:

1. Klik op het menu **Start > (Alle apps) > Windows Systeembeheer > Configuratiescherm > Hardware en geluiden > Apparaten en printers**.
2. Controleer of de printer vermeld staat als niet-gespecificeerd apparaat.



Als de printer niet vermeld staat in **Apparaten en printers**, controleer dan de volgende punten:

- De printer moet ingeschakeld zijn.
- De printer moet via USB zijn aangesloten op de computer.

3. Klik met de rechtermuisknop op de printer die als niet-gespecificeerd apparaat vermeld staat en klik vervolgens op **Apparaat verwijderen**.



4. Zorg ervoor dat de USB-kabel is aangesloten op de computer en de printer.
5. Zet de printer uit en weer aan. De computer moet de printer goed kunnen detecteren.



Als de printer niet is gedetecteerd, maakt u de USB-kabel eerst los en sluit u deze vervolgens opnieuw aan.

















































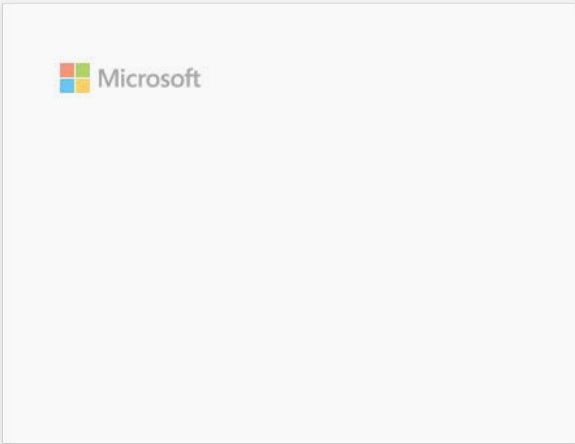















Ik krijg de melding dat 'OneDrive niet kan worden geopend' en ik kan geen bestanden openen of opslaan. (P-touch Editor 5.1/5.2 voor Windows)

Voor P-touch Editor 5.2:

Werk P-touch Editor bij naar de meest recente versie (5.2.020 of hoger).

Voor P-touch Editor 5.1:

Ga als volgt te werk:

Als u geen bestanden kunt openen via [Openen] - [OneDrive]:

1. Start P-touch Editor en klik op [Openen] - [Computer].
2. Selecteer [OneDrive] bij [Zoeken in] en kies het bestand dat u wilt openen.

Als u geen bestanden kunt opslaan via [Bestand] - [Opslaan op web]:

1. Klik op [Bestand] - [Opslaan] of [Opslaan als].
2. Klik op [OneDrive] en klik vervolgens op de knop [Opslaan].

© 2001-2022 Brother Industries, Ltd. Alle rechten voorbehouden.

Alle andere merknamen en productnamen van bedrijven vermeld op Brother-producten, in gerelateerde documentatie en ander materiaal, zijn handelsmerken of wettig gedeponeerde handelsmerken van de desbetreffende bedrijven.





Hoe verbind ik de printer met mijn mobiele apparaat via Wi-Fi®?



- U moet de Li-ion-batterij (optioneel: PA-BT-001-B voor RJ-3050/3050Ai, PA-BT-001-A voor RJ-3150/3150Ai) en netadapter (optioneel: PA-AD-600) gebruiken als u verbinding wilt maken met een draadloos netwerk.
- U moet AirPrint gebruiken als u draadloos wilt afdrukken vanaf een iPad, iPhone, iPod touch enzovoort (hierna een 'Apple-apparaat' genoemd).
- AirPrint (compatibel met Apple-apparaat) kan de foto, het PDF-bestand enzovoort afdrukken.

Kies een verbindingmethode voor de draadloze verbinding tussen de printer en uw Apple-apparaat.

> [Als u een draadloze router of draadloos toegangspunt hebt:](#)

> [Als u geen draadloze router of draadloos toegangspunt hebt:](#)

Als u een draadloze router of draadloos toegangspunt hebt:

Verbinding maken via een draadloze router of draadloos toegangspunt (infrastructuurmodus)

Ga als volgt te werk als u een draadloze router of draadloos toegangspunt hebt:

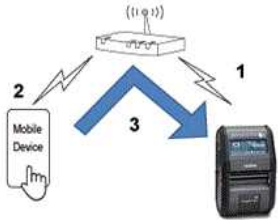

1. Breng een verbinding tot stand tussen uw Brother-printer en uw draadloze router/toegangspunt.
2. Breng een verbinding tot stand tussen uw mobiele apparaat en dezelfde draadloze router of hetzelfde draadloze toegangspunt. (U kunt deze stap overslaan als uw apparaat al verbinding heeft met een Wi-Fi®-netwerk.)
3. U kunt nu draadloos afdrukken vanaf uw mobiele apparaat.

Verbinding maken via een draadloze router of draadloos toegangspunt (WPS): alleen RJ-3150/RJ-3150Ai

Ga als volgt te werk als uw draadloze router/toegangspunt WPS (Wi-Fi Protected Setup™) ondersteunt:



Als u de draadloze router of het draadloze toegangspunt niet kunt gebruiken, ga dan naar ['De printer met behulp van uw computer verbinden met uw draadloze router/toegangspunt'](#).

1. Controleer eerst of uw draadloze router of toegangspunt het WPS-symbool heeft. Zet de printer vlak bij uw draadloze router/toegangspunt.



2. Druk op de knop [Menu], [▲] of de knop [▼] om het menu [WLAN] te selecteren en druk vervolgens op de knop [OK].
3. Stel [WPS] in op [Starten] in het menu.
4. Druk op de WPS-knop op uw draadloze router/toegangspunt en de knop [OK] op uw printer. Vervolgens wordt [WPS instellen] weergegeven op het display.
5. Zodra er verbinding is, wordt het blauwe WLAN-pictogram  weergegeven.
Als het blauwe WLAN-pictogram niet wordt weergegeven:
Ga naar ['De printer met behulp van uw computer verbinden met uw draadloze router/toegangspunt'](#).
6. Breng een verbinding tot stand tussen uw mobiele apparaat en uw draadloze router/toegangspunt. (U kunt deze stap overslaan als uw apparaat al verbinding heeft met een Wi-Fi-netwerk.)
 - a. Tik op [Instellingen] - [Wi-Fi] op het mobiele apparaat en verschuif de knop om Wi-Fi in te schakelen.
 - b. Selecteer de SSID (netwerknnaam) van de draadloze router of het draadloze toegangspunt waarmee u in stap 6 verbinding hebt gemaakt en voer het wachtwoord in. Er wordt nu een verbinding tot stand gebracht tussen uw mobiele apparaat en uw draadloze router/toegangspunt.
7. U kunt nu draadloos afdrukken vanaf uw mobiele apparaat.

[▲ Terug naar boven]

De printer met behulp van uw computer verbinden met uw draadloze router/toegangspunt



Controleer eerst of uw computer wel een Wi-Fi-interface heeft en daarmee verbinding heeft met een draadloos netwerk. Als dit niet zo is, kan de computer ook geen draadloze verbinding krijgen naar de printer.

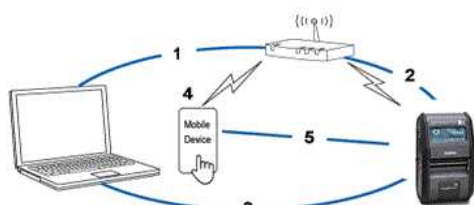

1. Breng een verbinding tot stand tussen uw computer en draadloze router/toegangspunt.
2. Breng een verbinding tot stand tussen uw Brother-printer en dezelfde draadloze router of hetzelfde draadloze toegangspunt.
3. Sluit uw printer en computer op elkaar aan.
4. Breng een verbinding tot stand tussen uw mobiele apparaat en dezelfde draadloze router of hetzelfde draadloze toegangspunt. (U kunt deze stap overslaan als uw apparaat al verbinding heeft met een Wi-Fi-netwerk.)
5. Breng een verbinding tot stand tussen uw mobiele apparaat en printer.



Controleer op voorhand de SSID (netwerknnaam) en het wachtwoord (netwerksleutel) van uw draadloze router/toegangspunt.

- a. Download de printerdriver uit het gedeelte [\[Downloads\]](#) van deze website.
- b. Dubbelklik op het gedownloade bestand om de installatie te starten.
- c. Selecteer **[USB-kabel/WLAN]** en klik op **[OK]**.



- d. Klik op **[Volgende]**.

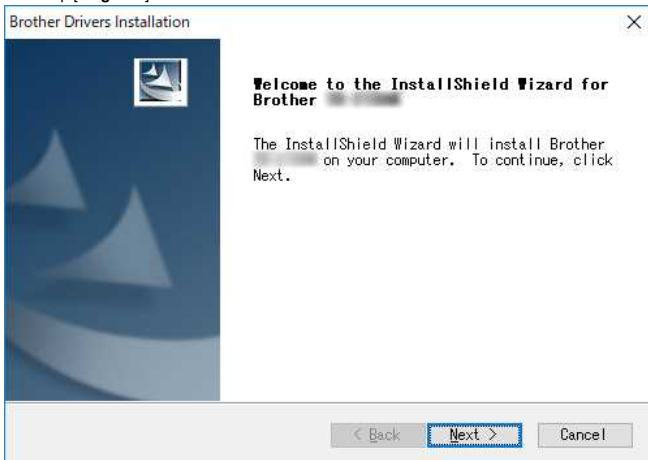

- e. Wanneer het scherm voor het selecteren van de verbindingmethode wordt weergegeven, selecteert u **[Draadloze netwerkverbinding]** en klikt u op **[Volgende]**.

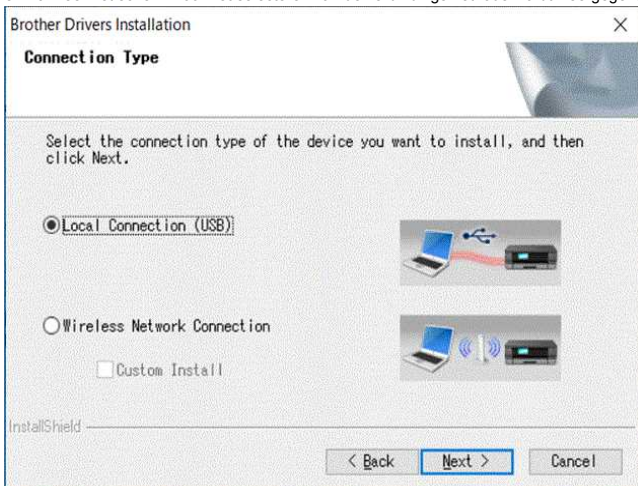

- f. Selecteer **[Brother Peer-to-Peer netwerkprinter]** en klik op **[Volgende]**.

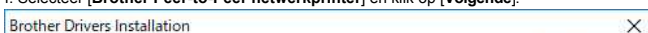

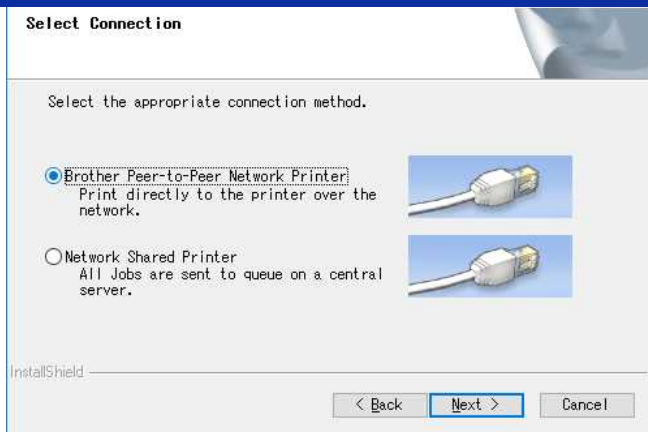

g. Selecteer **[Wijzig de poortinstellingen van de firewall om netwerkverbinding mogelijk te maken en ga door met de installatie. (Aanbevolen)]** en klik op **[Volgende]**.

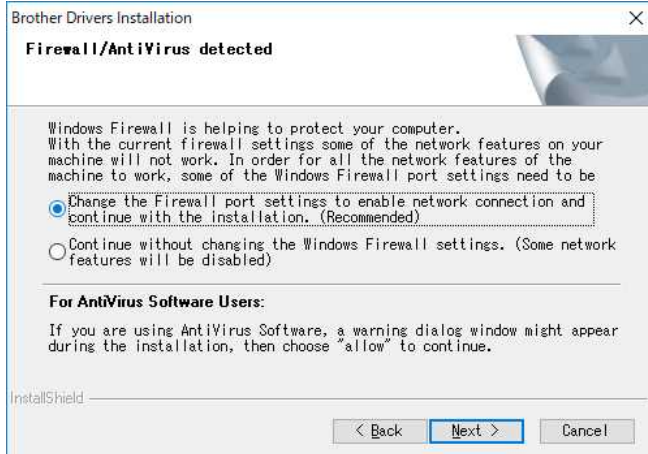

h. Bereid de USB-kabel voor, selecteer **[Ja, ik heb een USB-kabel voor gebruik bij de installatie]** en klik op **[Volgende]**. Volg de instructies op het scherm.

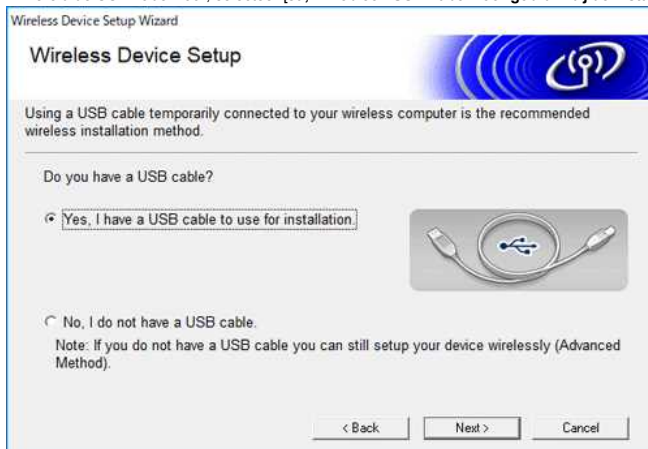

i. De wizard gaat op zoek naar de draadloze netwerken die beschikbaar zijn voor de printer.

j. Selecteer de SSID (netwerknaam) die u eerder hebt geselecteerd en klik op **[Volgende]**.

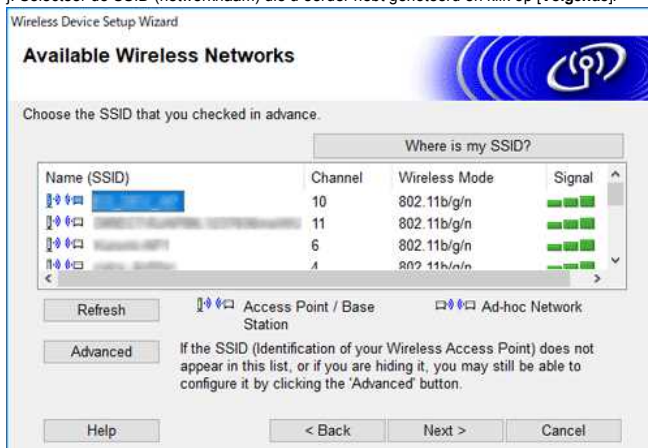

k. Typ de **[Netwerksleutel]** (wachtwoord) en klik op **[Volgende]**.



l. Controleer of de instelling Draadloos LAN correct is en klik vervolgens op **[Volgende]**.

m. Maak de USB-kabel tussen uw computer en printer los en klik op **[Volgende]**.

n. Selecteer de printer in de lijst en klik op **[Volgende]**.

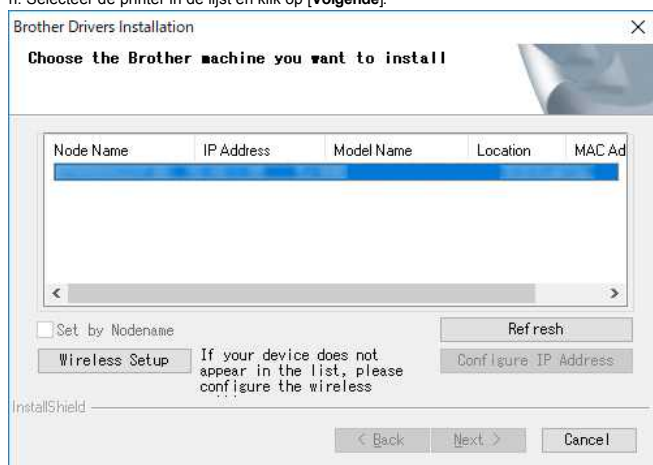

o. Volg de aanwijzingen op het scherm om de installatie van de software te voltooien.

p. Wanneer de installatie klaar is, klikt u op **[Voltoeien]** om het installatievenster te sluiten.

q. Wanneer de printer verbinding heeft met uw draadloze router/toegangspunt, knippert de blauwe Wi-Fi-indicator of wordt het WLAN-pictogram  weergegeven op het printerdisplay.

r. Breng een verbinding tot stand tussen uw mobiele apparaat en uw draadloze router/toegangspunt. (U kunt deze stap overslaan als uw apparaat al verbinding heeft met een Wi-Fi-netwerk.)

i. Tik op **[Instellingen]** - **[Wi-Fi]** en verschuif de knop om Wi-Fi in te schakelen.

ii. Selecteer de SSID waarmee u in stap j verbinding hebt gemaakt. Er wordt nu een verbinding tot stand gebracht tussen uw apparaat en uw draadloze router/toegangspunt.

s. U kunt nu draadloos afdrukken vanaf uw mobiele apparaat.

Als u geen draadloze router of draadloos toegangspunt hebt:

Maak verbinding via Wireless Direct

1. Download de printerdriver en Printer Setting Tool uit het gedeelte **[Downloads]** van deze website en installeer deze tool op voorhand.

2. Zet de printer aan.

3. Volg de onderstaande aanwijzingen.

Voor RJ-3150Ai/3150:

Druk op de knop **[Menu]** en de knop **[▼]** om het menu **[WLAN]** te selecteren en stel **[WLAN (Aan/Uit)]** in op **[Aan]**. Het blauwe WLAN-pictogram  wordt weergegeven op het display.

Voor RJ-3050Ai/3050:

i. Houd de aan-uitknop  ingedrukt tot de Wi-Fi-indicator begint te knipperen in de kleur blauw.

ii. Gebruik uw computer of mobiele apparaat om de SSID van uw printer te selecteren en zo nodig het wachtwoord in te voeren (indien ingesteld met Printer Setting Tool).



De SSID en het wachtwoord die standaard zijn vastgelegd, zijn als volgt:

- SSID: 'DIRECT-brRJ-3050*****' (voor RJ-3050), 'DIRECT-xxxx_RJ-3050Ai' (voor RJ-3050Ai), 'DIRECT-brRJ-3150*****' (voor RJ-3150), 'DIRECT-xxxx_RJ-3150Ai' (voor RJ-3150Ai), waarbij ***** staat voor de laatste vijf cijfers van het serienummer.
- Wachtwoord: RJ-3050/3150: 00000000, RJ-3050Ai: 305xxxxx, RJ-3150Ai: 315xxxxx
- Kunt u het serienummer niet vinden? Raadpleeg dan "Waar vind ik het serienummer van mijn Brother-printer?".
- Als u een wachtwoord hebt opgegeven met de communicatie-instellingen, voer dan het wachtwoord in.



In de ad-hocmodus kunt u een rechtstreekse verbinding tussen een printer en een computer of mobiel apparaat tot stand brengen, zonder Wi-Fi-toegangspunt/-router. De ad-hocmodus wordt alleen ondersteund in iOS.

1. Zet de printer aan.
2. Volg de onderstaande stap.

Voor RJ-3150Ai/3150:

Druk op de knop **[Menu]** en de knop **[▼]** om het menu **[WLAN]** te selecteren en stel **[WLAN (Aan/Uit)]** in op **[Aan]**. Het blauwe WLAN-pictogram  wordt weergegeven op het display.
Voor RJ-3050Ai/3050:

Houd de aan-uitknop  ingedrukt tot de Wi-Fi-indicator begint te knipperen in de kleur blauw.

3. Gebruik uw computer om de instellingen van de ad-hocmodus van de printer te configureren.
4. Gebruik uw computer of mobiele apparaat om de SSID van uw printer te selecteren en zo nodig het wachtwoord in te voeren (indien ingesteld met Printer Setting Tool).

[\[▲ Terug naar boven \]](#)

© 2001-2021 Brother Industries, Ltd. Alle rechten voorbehouden.

Alle andere merknamen en productnamen van bedrijven vermeld op Brother-producten, in gerelateerde documentatie en ander materiaal, zijn handelsmerken of wettig gedeponeerde handelsmerken van de desbetreffende bedrijven.

'Hoe verbind ik de printer met mijn computer via Wi-Fi®?'



Om af te drukken via een draadloze netwerkverbinding, moet u het printerstuurprogramma en Printer Setting Tool downloaden en installeren.

Een draadloze netwerkverbinding tot stand brengen door tijdelijk een USB-kabel te gebruiken (aanbevolen)

1. Bevestig vooraf de SSID en het wachtwoord van uw WLAN-toegangspunt / router.
2. Download en installeer de printerdriver en P-touch Editor uit het gedeelte [\[Downloads\]](#) van deze website.
3. Wanneer u het printerstuurprogramma installeert, worden de instellings mogelijkheden voor de draadloze netwerkverbinding weergegeven. Voltooi de installatie aan de hand van de instructies op het scherm.



Neem contact op met uw systeembeheerder als u de SSID en het wachtwoord van uw WLAN-toegangspunt / router niet weet.

Als u de instellingen voor de draadloze netwerkverbinding niet hebt geconfigureerd tijdens het installeren van het printerstuurprogramma, kunt u een van de volgende configuratiemethoden gebruiken.

[Een draadloze netwerkverbinding tot stand brengen via WPS \(Wi-Fi Protected Setup™\): Alleen RJ-3150/3150Ai.](#)

[Een draadloze netwerkverbinding tot stand brengen via Infrastructuur modus.](#)

[Een draadloze netwerkverbinding tot stand brengen via Wireless Direct](#)

[Een draadloze netwerkverbinding tot stand brengen via de Ad-hocmodus.](#)

Een draadloze netwerkverbinding tot stand brengen via WPS (Wi-Fi Protected Setup™): Alleen RJ-3150/3150Ai

Als uw WLAN-toegangspunt / router WPS (Wi-Fi Protected Setup™) ondersteunt, kunnen instellingen en verbindingen eenvoudig worden geconfigureerd met een druk op de knop.

- a. Controleer eerst of uw WLAN-toegangspunt / router het WPS-symbool heeft en plaats de printer binnen het bereik van het WLAN-toegangspunt / router. Het bereik kan verschillen, afhankelijk van uw omgeving.
- b. Druk op [Menu], [▲] of [▼] toets om het **[WLAN]** menu te selecteren, en druk op de **OK** toets.
- c. Stel **[WPS]** in op **[Aan]** in het menu.
- d. Druk op de WPS-knop op uw draadloze router / toegangspunt en de **[OK]** -knop op uw printer en vervolgens wordt **[WPS-instelling]** weergegeven op het LCD-scherm.
- e. Wanneer de verbinding tot stand is gebracht, wordt het WLAN () pictogram blauw weergegeven.



Uw printer probeert gedurende twee minuten verbinding te maken via WPS. Als u gedurende die tijd op de knop **[Menu]** drukt, blijft de printer proberen nog twee minuten verbinding te maken.

- f. Vervolgens moet u de printer aan de computer toevoegen. [Klik hier om de stappen weer te geven.](#)

Een draadloze netwerkverbinding tot stand brengen via Infrastructuur modus

- a. Controleer op voorhand de SSID (netwerknnaam) en het wachtwoord (netwerksleutel) van uw draadloze router/toegangspunt.
- b. Sluit de printer met een USB-kabel aan op uw computer.
- c. Volg onderstaande stappen:

Voor RJ-3150Ai/3150:

Druk op de knop **[Menu]** en de knop **[▲]** of **[▼]** pijl om het menu **[WLAN]** te selecteren en stel **[WLAN (Aan / Uit)]** in op **[Aan]**. Het pictogram WLAN () op het LCD-scherm wordt blauw weergegeven.

Voor RJ-3050/3050Ai

Houd de knop  (Aan/uit) ingedrukt om de printer in te schakelen totdat de wifi-indicator blauw knippert.

- d. Start Printer Setting Tool op uw computer en klik op de knop **[Communicatie-instellingen]**.
Selecteer **[Wireless LAN]** in het tabblad **[Algemeen]**.
([Klik hier voor informatie over de Communicatie-instellingen.](#))
- e. Voer de SSID (netwerknnaam) in die u eerder hebt genoteerd of klik op **[Zoeken]** en selecteer de SSID in de lijst.
- f. Voer het wachtwoord in in het veld **[Wachtwoord]**.



De vereiste informatie is afhankelijk van de authenticatiemethode en de coderingsmodus; voer alleen de informatie in die relevant is voor uw netwerkgeving.

- g. Klik op **[Toepassen]** om de instellingen naar de printer te verzenden.
- h. Wanneer de verbinding tot stand is gebracht, wordt het pictogram WLAN () op het LCD-scherm blauw weergegeven of brandt de Wi-Fi-indicator blauw.
- i. Vervolgens moet u de printer aan de computer toevoegen. [Klik hier om de stappen weer te geven.](#)

Een draadloze netwerkverbinding tot stand brengen via Wireless Direct

Met Wireless Direct kunt u de printer rechtstreeks op uw computer aansluiten zonder een Wi-Fi-toegangspunt / router; de printer dient als een wifi-toegangspunt.

- a. Bevestig de Wireless Direct-instellingen van de printer. U kunt de instellingen configureren vanaf de printer of uw computer.

Voor RJ-3150/3150Ai

Druk op de knop **[Menu]** en de knop **[▲]** of **[▼]** [pijl] om het menu **[WLAN]** te selecteren en stel **[WLAN (Aan / Uit)]** in op **[Aan]**. Het pictogram WLAN  op het LCD-scherm wordt blauw weergegeven.

Voor RJ-3150/3150Ai

Houd de aan/uitknop  ingedrukt om de printer in te schakelen totdat de wifi-indicator blauw knippert.

- Sluit de printer met een USB-kabel aan op uw computer.
- Start Printer Setting Tool op uw computer en klik op de knop **[Communicatie-instellingen]**.
- Bevestig dat **[Wireless Direct]** is geselecteerd voor **[Geselecteerde interface]** op het tabblad **[Algemeen]**. Zie voor meer informatie: [Communicatie-instellingen gebruiken \(voor Windows\)](#)".
- Selecteer de SSID van de printer op uw computer of mobiele apparaat. Voer indien nodig het wachtwoord in.



- De standaard fabrieks-SSID en het wachtwoord zijn als volgt:
SSID: "DIRECT-brRJ-3050****" (voor RJ-3050), "DIRECT-xxxxx_RJ-3050Ai" (voor RJ-3050Ai), "DIRECT-brRJ-3150****" (voor RJ-3150) of "DIRECT-xxxxx_RJ-3150Ai" (voor RJ-3150Ai) waar "xxxxx" staat zijn de laatste vier cijfers van het serienummer van het product .
- Wachtwoord (Netwerksleutel):
RJ-3050/RJ-3150: 00000000
RJ-3050Ai: 305xxxxx
RJ-3150Ai: 315xxxxx
- Als u het etiket met het serienummer niet kunt vinden, zie ["Waar kan ik het serienummer van mijn Brother-printer vinden?"](#)
- Als u het wachtwoord instelt met de communicatie-instellingen, voert u het wachtwoord in.

- Vervolgens moet u de printer aan de computer toevoegen. [Klik hier om de stappen weer te geven](#)

Een draadloze netwerkverbinding tot stand brengen via de Ad-hocmodus



Met de Ad-hocmodus kunt u de printer rechtstreeks op uw computer aansluiten zonder een Wi-Fi-toegangspunt / router.

- Zet de printer aan.
- Volg onderstaande stappen.

Voor RJ-3150Ai/3150:

Druk op de toets **[Menu]** en de knop **[▲]** of **[▼]** [pijl] om het menu **[WLAN]** te selecteren en stel **[WLAN (Aan / Uit)]** in op **[Aan]**.

Voor RJ-3050Ai/3050:

Houd de aan-uitknop  ingedrukt om de printer in te schakelen.

- Gebruik uw computer om de instellingen van de Ad-hocmodus van de printer te configureren.
- Gebruik uw computer om de SSID van uw printer te selecteren en voer het wachtwoord in als u het wachtwoord hebt ingesteld met Printer Instelling Tool. Wanneer de verbinding tot stand is gebracht, wordt het pictogram WLAN  op het LCD-scherm blauw weergegeven of brandt de Wi-Fi-indicator blauw.
- Vervolgens moet u de printer aan de computer toevoegen. [Klik hier om de stappen weer te geven](#)

Als u andere netwerkinstellingen wilt wijzigen, gebruikt u de communicatie-instellingen.

[Klik hier voor detail over de Communication Instellingen.](#)

Hoe u de printer aan op de computer kan toevoegen.

- Geef **[Apparaten en Printers]** op uw computer weer.
- Klik op **[Een printer toevoegen]**.
- Selecteer **[Voeg een netwerk-, draadloze of Bluetooth-printer toe]** - **[Volgende]**.
- Klik op **[De printer die ik wil gebruiken, staat niet in de lijst]** - **[Volgende]**.
- Selecteer **[Een printer toevoegen met het TCP/IP-adres of de hostnaam]** en klik op **[Volgende]**.
- Selecteer **[TCP/IP Apparaat]** voor **[Apparaattype]**.
- Voer het IP-adres van uw printer in bij **[Host naam of IP-adres]**.



Het IP-adres van uw printer wordt weergegeven in **[Huidige status]** onder het tabblad **[Draadloos LAN]** of **[Wireless Direct]** in de Communicatie-instellingen.

- Bevestig dat **[De printer opvragen en automatisch het te gebruiken stuurprogramma selecteren]** is aangevinkt en klik op **[Volgende]**.
- Selecteer **[Gebruik het stuurprogramma dat momenteel is geïnstalleerd (aanbevolen)]**, en klik op **[Volgende]**.
- Voer een willekeurige naam in bij **[Printernaam]**, en klik op **[Volgende]**.
- Selecteer **[Deze printer niet delen]**, en klik op **[Volgende]**.
- Klik op **[Voltoeien]**.

Verwante vragen

► [Hoe verbind ik de printer met mijn mobiele apparaat via Wi-Fi®?](#)

BRAdmin Professional 3 installeren

> [Klik hier om BRAdmin Professional 3 te downloaden \(ver. 3.xx xxxx\).](#)

Pak het gedownloade bestand uit zodra de download is voltooid. Volg de aanwijzingen op het scherm om de installatie te voltooien.

© 2001-2022 Brother Industries, Ltd. Alle rechten voorbehouden.

Alle andere merknamen en productnamen van bedrijven vermeld op Brother-producten, in gerelateerde documentatie en ander materiaal, zijn handelsmerken of wettig gedeponeerde handelsmerken van de desbetreffende bedrijven.



